

Disjoncteur DX³ 10000 A / 16 kA jusqu'à 63 A (1 module par pôle)

Référence (s) : 4 088 80 à 4 093 61

Sommaire	Pages
1. Description.....	1
2. Gamme.....	1
3. Cotes d'encombrement.....	1
4. Mise en situation - Raccordement.....	1
5. Caractéristiques générales.....	2
6. Conformité.....	25
7. Courbes caractéristiques.....	26
8. Equipement et accessoires.....	35
9. Utiliser en courant continu.....	36



1. DESCRIPTION:

Disjoncteur magnétothermique avec indication positive des contacts, pour la commande, la protection et le sectionnement des circuits électriques.

Symbole :

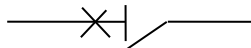

Technologie :

- . Appareil limiteur.
- . 1 module (17,8 mm) par pôle.

2. GAMME

Polarité

- . 1P / 2P / 3P / 4P.

Intensités nominales In :

- . 1 / 2 / 3 / 6 / 10 / 13 / 16 / 20 / 25 / 32 / 40 / 50 / 63A en courbes B et C.

Courbes de déclenchement magnétique selon la norme IEC/EN 60898-1 :

- . Type B
- . Type C

Seuil thermique selon la norme IEC/EN 60898-1 :

- . Température de référence : 30° C
- . Courant de non déclenchement (Inf) : 1,13 In.
- . Courant de déclenchement (If) : 1,45 In.

Courbes de déclenchement magnétique selon la norme IEC/EN 60947-2 :

- . Type B = 4 In +/- 20%
- . Type C = 7 In +/- 20%

Seuil thermique selon la norme IEC/EN 60947-2 :

- . Température de référence : 40° C
- . Courant de non déclenchement (Inf): 1,05 In.
- . Courant de déclenchement (If) : 1,3 In.

Tension et Pouvoir de coupure nominale (50/60 Hz):

- . 10000 A selon la norme IEC/EN 60898-1.
- . 230 V ~ / 400 V~
- . 16 kA cat. A selon la norme IEC/EN 60947-2.
- . 240 V ~ / 415 V~

3. COTES D'ENCOMBREMENT :

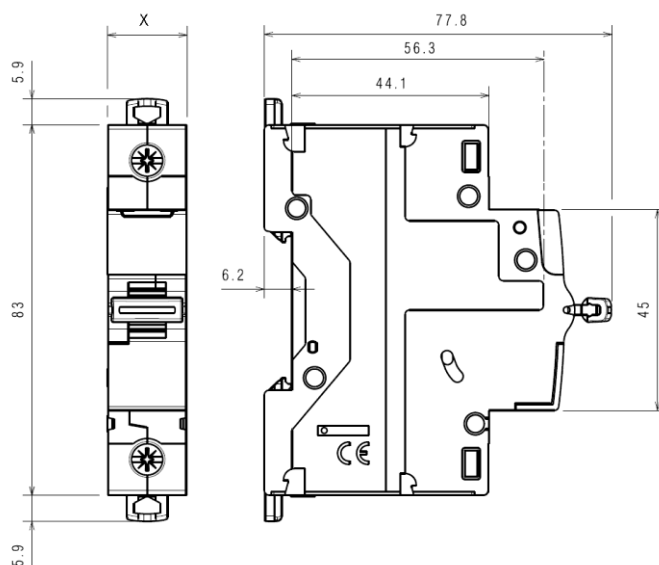

	X
1P	17.8 mm
2P	35.6 mm
3P	53.4 mm
4P	71.2 mm

4. MISE EN SITUATION - RACCORDEMENT:

Mise en situation :

- . Sur rail symétrique EN/IEC 60715 ou DIN 35.

Positionnements de fonctionnement :

- . Verticale, Horizontal, à l'envers à Plat.

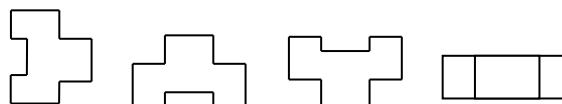

Alimentation :

- . Par le haut ou par le bas.

Disjoncteur DX³ 10000 A / 16 kA jusqu'à 63 A (1 module par pôle)

Référence (s) : 4 088 80 à 4 093 61

4. MISE EN SITUATION – RACCORDEMENT (suite)

Connexion :

Entrées et sorties à travers des bornes à vis.
L'emplacement des bornes permet l'alimentation par peigne à dent HX³ traditionnel et peignes d'alimentation à fourche.

Profondeur de bornes :

. 14 mm.

Longueur de dénudage préconisé :

. 11 mm pour les bornes de puissance.

Tête de vis :

. Fendues et Pozidriv n° 2.

Couple de serrage :

. Recommandé : 2,5 Nm.
. Mini : 2 Nm. Maxi : 3 Nm.

Outils nécessaires :

. Pour les bornes : tournevis Pozidriv n° 2 ou tournevis plat 5,5 mm (6,5 mm maximum).
. Pour l'accrochage : tournevis plat 5,5 mm (6 mm maximum).

Capacité des bornes :

	Câble en cuivre	
	Sans embout	Avec embout
Câble rigide	1 x 1,5 mm ² à 35 mm ² 2 x 1,5 mm ² à 16 mm ²	-
Câble flexible	1 x 1,5 mm ² à 25 mm ² 2 x 1,5 mm ² à 10 mm ²	1 x 1,5 mm ² à 25 mm ²

Câble en aluminium avec section > 10 mm² : il est nécessaire d'utiliser l'accessoire références N° 4 063 10.

Manœuvre de l'appareil :

. Par la manette ergonomique 2 positions :
I / ON : Circuit fermé.
0 / OFF : Circuit ouvert.

Visualisation de l'état des contacts :

. Par le marquage de la manette :
"O-Off" en blanc sur fond vert = contacts ouverts.
"I-On" en blanc sur fond rouge = contacts fermés.

Repérage des circuits :

. à l'aide d'une étiquette insérée dans le porte-étiquette situé en face avant du produit.

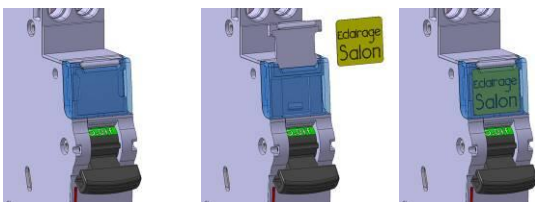

5. CARACTERISTIQUES GENERALES

Marquage face avant :

. Par tampographie ineffaçable :

- Nom de la gamme : DX³
- Courbe de déclenchement [W].
- Courant nominal (en A) [XX].
- Icn en A pouvoir de coupure nominale selon la norme IEC/EN 60898-1 (dans un rectangle) [####].
- Classe de limitation « 3 » (dans un carré) pour les disjoncteurs courbes B et C seulement.
- Icu en kA, pouvoir de coupure extrême selon la norme IEC/EN 60947-2
- Marque : Legrand
- Ligne rouge.
- Logotype
- Référence [YYYY YY].



Marquage latéral:

- Informations de production et COPY-TRACER (Le numéro Copy-tracer garantit la traçabilité du produit et garantit la qualité de sa production).
Info: <http://www.legrand-copytracer.com/>

Pouvoir de coupure :

. Courant alternatif 50 / 60 Hz, réseau monophasé ou triphasé.
Selon : IEC 60898-1

Un		1P	2P	3P / 4P
110 V~	Icu	16000 kA	25000 kA	-
230 V~		10000 kA	16000 kA	16000 kA
400 V~		-	10000 kA	10000 kA

110 V~	Ics	75% of Icu	75% of Icu	75% of Icu
230 V~				
400 V~				

. Courant alternatif 50 / 60 Hz, réseau monophasé ou triphasé.
Selon : IEC 60947-2

Un		1P / 1P+N	2P	3P / 4P
110 V~	Icu	25 kA	50 kA	-
230V~		16 kA	32 kA	32 kA
400V~		-	16 kA	16 kA

110 V~	Ics	75% of Icu	75% of Icu	75% of Icu
230V~				
400V~				

Disjoncteur DX³ 10000 A / 16 kA jusqu'à 63 A (1 module par pôle)

Référence (s) : 4 088 80 à 4 093 61

5. CARACTERISTIQUES GENERALES (suite)

Pouvoir de coupure par un pôle seul :

- . En réseau triphasé 400 V~
 - dans le système neutre TN, I_{cn1} = 16 kA
 - dans le système de distribution IT, I_{lit} = 4 kA.
- . En réseau triphasé 230 V~
 - dans le système neutre TN, I_{cn1} = 32 kA
 - dans le système de distribution IT, I_{lit} = 8 kA

Tension d'utilisation minimum :

- . 12 V.

Tension assignée de tenue aux chocs :

- . U_{imp} = 4 kV.

Tension d'isolement :

- . U_i = 500 V.

Degré de pollution :

- . 2 selon IEC/EN 60898-1.
- . 3 selon IEC/EN 60947-2.

Résistance aux conditions environnementales :

- . selon IEC/EN 60068-2-30 (55° C, 90% RH)
- . sévérité 2 (environnement marin) selon IEC/EN 60068-2-52.

Rigidité diélectrique :

- . 2500 V.

Fonctionnement en 400 Hz :

- . Les seuils magnétiques augmentent de 45%.

Effort de fermeture et d'ouverture par la manette:

- . 0,1 Nm par pôle à la fermeture.
- . 0,075 Nm par pôle à l'ouverture.

Endurance mécanique :

- . 20000 manœuvres à vide.
- . 10000 manœuvres avec charge (sous I_n*cos φ = 0,9).

Matière de l'enveloppe :

- . Epreuve du fil incandescent à 960° C selon IEC/EN 60898-1 and IEC 60695-2-12
- . Sans halogènes

Poids moyen par pôle :

- . 0,150 kg.

5. CARACTERISTIQUES GENERALES (suite)

Volume emballé :

	Volume (dm ³)
Unipolaire	0,163
Bipolaire	0,334
Tripolaire / Tétrapolaire	0,680

Température ambiante de fonctionnement :

- . Min. = - 25° C Max. = + 70° C.

Température ambiante de stockage :

- . Min. = - 40° C Max. = + 70° C.

Classe de protection :

Degré de protection dans la zone des terminaux:
IP 20 (selon les normes IEC/EN 60898-1 et EN 60529).
Degré de protection des pièces restantes: IP 40 (selon les normes IEC/EN 60529).

Indice de protection contre les chocs mécaniques: IK 02 (selon les normes IEC/EN 62262).

Résistance aux vibrations sinusoïdales selon IEC/EN 60068-2-6:

- . Axes x, y et z.
- . Gamme de fréquence : de 5 à 100 Hz. Durée : 90 mn.
- . Déplacement : 1 mm (5 à 13,2 Hz).
- . Accélération : 0,7 g avec g = 9,81 m/s² (13,2 à 100 Hz).

Repérage :

- . Repérage des circuits en face avant par étiquette dans le "porte étiquette".

Puissance dissipée par pôle (W) :

- . Disjoncteurs courbe B et C

I _n	1 A	2 A	3 A	6 A	10 A	16 A	20 A
1P ÷ 4P	2	2	2	1,1	1,8	2	2,2

I _n	25 A	32 A	40 A	50A	63A
1P ÷ 4P	2,7	3,2	4	4,5	5,5

- . Impédance par pôle (Ω) = $\frac{P \text{ dissipée}}{I_n^2}$

Disjoncteur DX³ 10000 A / 16 kA jusqu'à 63 A (1 module par pôle)

Référence (s) : 4 088 80 à 4 093 61

5. CARACTERISTIQUES GENERALES (suite)

Déclassement des disjoncteurs en fonction de la température ambiante :

. Les caractéristiques nominales d'un disjoncteur sont modifiées en fonction de la température ambiante qui règne dans le coffret ou l'armoire dans lequel se trouve le disjoncteur.

. Température de référence : 30° C selon la norme IEC/EN 60898-1

In (A)	Température Ambiante / In									
	- 25° C	- 10° C	0° C	10° C	20° C	30° C	40° C	50° C	60° C	70° C
0.5	0.62	0.6	0.57	0.55	0.52	0.5	0.47	0.42	0.40	0.38
1	1.5	1.4	1.3	1.2	1.1	1	0.9	0.8	0.7	0.6
1.5	1.9	1.8	1.7	1.7	1.6	1.5	1.5	1.4	1.4	1.3
2	2.8	2.6	2.5	2.3	2.2	2	2	1.9	1.8	1.7
3	3.8	3.6	3.5	3.3	3.2	3.0	2.9	2.8	2.7	2.6
3.5	4.5	4.2	4.0	3.9	3.7	3.5	3.4	3.3	3.2	3.1
5	6.4	6.0	5.8	5.5	5.3	5.0	4.8	4.7	4.5	4.6
6	7.5	7.0	6.6	6.4	6.2	6.0	5.8	5.6	5.4	5.3
10	12.5	11.5	11.1	10.7	10.3	10.0	9.7	9.3	9.0	8.7
13	16.3	15.0	14.3	13.9	13.4	13.0	12.6	12.1	11.7	11.3
16	20.0	18.7	18.0	17.3	16.6	16.0	15.4	14.7	14.1	13.5
20	25.0	23.2	22.4	21.6	20.8	20.0	19.2	18.4	17.6	16.8
25	31.5	29.5	28.3	27.2	26.0	25.0	24.0	22.7	21.7	20.7
30	38.3	36.0	34.5	33.0	31.5	30.0	28.8	27.3	26.1	24.9
32	41.0	37.8	36.5	34.9	33.3	32.0	30.7	29.1	27.8	26.5
40	51.0	48.0	46.0	44.0	42.0	40.0	38.0	36.0	34.0	32.0
50	64.0	60.0	57.5	55.0	52.5	50.0	47.5	45.0	42.5	40.0
63	80.6	75.6	72.5	69.9	66.1	63.0	59.8	56.1	52.9	49.7

. Température de référence : 40° C selon la norme IEC/EN 60947-2

In (A)	Ambient Temperature / In									
	- 25° C	- 10° C	0° C	10° C	20° C	30° C	40° C	50° C	60° C	70° C
0.5	0.64	0.62	0.6	0.57	0.55	0.52	0.5	0.47	0.42	0.40
1	1.6	1.5	1.4	1.3	1.2	1.1	1	0.9	0.8	0.7
1.5	2.0	1.9	1.8	1.7	1.7	1.6	1.5	1.5	1.4	1.4
2	3.0	2.8	2.6	2.5	2.3	2.2	2	2	1.9	1.8
3	4.1	3.8	3.6	3.5	3.3	3.2	3.0	2.9	2.8	2.7
3.5	4.9	4.5	4.2	4.0	3.9	3.7	3.5	3.4	3.3	3.2
5	7.0	6.4	6.0	5.8	5.5	5.3	5.0	4.8	4.7	4.5
6	8.2	7.5	7.0	6.6	6.4	6.2	6.0	5.8	5.6	5.4
10	14.0	12.5	11.5	11.1	10.7	10.3	10.0	9.7	9.3	9.0
13	18.2	16.3	15.0	14.3	13.9	13.4	13.0	12.6	12.1	11.7
16	21.9	20.0	18.7	18.0	17.3	16.6	16.0	15.4	14.7	14.1
20	27.7	25.0	23.2	22.4	21.6	20.8	20.0	19.2	18.4	17.6
25	34.5	31.5	29.5	28.3	27.2	26.0	25.0	24.0	22.7	21.7
30	41.7	38.3	36.0	34.5	33.0	31.5	30.0	28.8	27.3	26.1
32	45.8	41.0	37.8	36.5	34.9	33.3	32.0	30.7	29.1	27.8
40	55.5	51.0	48.0	46.0	44.0	42.0	40.0	38.0	36.0	34.0
50	70.0	64.0	60.0	57.5	55.0	52.5	50.0	47.5	45.0	42.5
63	88.1	80.6	75.6	72.5	69.9	66.1	63.0	59.8	56.1	52.9

Disjoncteur DX³ 10000 A / 16 kA jusqu'à 63 A (1 module par pôle)

Référence (s) : 4 088 80 à 4 093 61

5. CARACTERISTIQUES GENERALES (suite)

Déclassement des disjoncteurs en cas d'utilisation avec des tubes fluorescents :

Les ballasts électroniques ou ferromagnétiques présentent un courant d'appel élevé pendant un temps très court. Ces courants sont susceptibles de provoquer le déclenchement des disjoncteurs.

Lors de l'installation, il convient de prendre en compte le nombre maxi de ballasts par disjoncteur que les fabricants de lampes et ballasts indiquent dans leurs catalogues.

Influence de l'altitude :

	≤2000 m	3000 m	4000 m
Tenue diélectrique	3000 V	2500 V	2000 V
Tension maxi de service	400 V	400 V	400 V
Déclassement à 40° C	aucun	aucun	aucun

Déclassement des disjoncteurs différentiels en fonction du nombre d'appareils juxtaposés :

Lorsque plusieurs disjoncteurs différentiels sont juxtaposés et fonctionnent simultanément, l'évacuation thermique d'un pôle se trouve limitée. Il en résulte une élévation de la température de fonctionnement des disjoncteurs pouvant provoquer des déclenchements intempestifs. Il est conseillé d'appliquer les coefficients suivants sur les courants d'emploi.

Nombre de disjoncteurs juxtaposés	Coefficient
2 - 3	0.9
4 - 5	0.8
6 - 9	0.7
≥ 10	0.6

Ces valeurs sont données par la recommandation IEC/EN 60439-1.

Afin d'éviter d'avoir à utiliser ces coefficients, il faut permettre une bonne aération et écarter les appareils avec les éléments d'espacement réf. 406 307.

Disjoncteur DX³ 10000 A / 16 kA jusqu'à 63 A (1 module par pôle)

Référence (s) : 4 088 80 à 4 093 61

5. CARACTERISTIQUES GENERALES (suite)

Coordination entre disjoncteurs et fusibles en réseau triphasé (+ neutre) 400 V~ selon IEC/EN 60947-2 :

En régime de neutre TT ou TN et en réseau 230/400 V, pour connaître le pouvoir de coupure de l'association d'un disjoncteur bipolaire (connecté entre phase et neutre sous 230 V) en aval d'un disjoncteur tétrapolaire, il faut prendre les valeurs indiquées dans les tableaux 230/240V.

Disjoncteur aval		Fusible amont									
		Type gG									
		≤20A	25A	32A	40A	50A	63A	80A	100A	125A	160A
DX ³ 10000A/16kA Courbes B et C	≤6A	100kA	100kA	100kA	100kA	100kA	100kA	100kA	100kA	100kA	40kA
	10A	100kA	100kA	100kA	100kA	100kA	100kA	100kA	100kA	100kA	40kA
	16A	-	100kA	100kA	100kA	100kA	100kA	100kA	100kA	100kA	40kA
	20A	-	-	100kA	100kA	100kA	100kA	100kA	100kA	100kA	40kA
	25A	-	-	-	100kA	100kA	100kA	100kA	100kA	100kA	40kA
	32A	-	-	-	-	100kA	100kA	100kA	100kA	100kA	40kA
	40A	-	-	-	-	-	100kA	100kA	100kA	100kA	40kA
	50A	-	-	-	-	-	-	100kA	100kA	100kA	40kA
	63A	-	-	-	-	-	-	100kA	100kA	100kA	40kA

Disjoncteur aval		Fusible amont									
		Type aM									
		≤20A	25A	32A	40A	50A	63A	80A	100A	125A	160A
DX ³ 10000A/16kA Courbes B et C	≤6A	100kA	100kA	100kA	100kA	100kA	100kA	100kA	100kA	100kA	40kA
	10A	100kA	100kA	100kA	100kA	100kA	100kA	100kA	100kA	100kA	40kA
	16A	-	100kA	100kA	100kA	100kA	100kA	100kA	100kA	100kA	40kA
	20A	-	-	100kA	100kA	100kA	100kA	100kA	100kA	100kA	40kA
	25A	-	-	-	100kA	100kA	100kA	100kA	100kA	100kA	40kA
	32A	-	-	-	-	100kA	100kA	100kA	100kA	100kA	40kA
	40A	-	-	-	-	-	100kA	100kA	100kA	100kA	40kA
	50A	-	-	-	-	-	-	100kA	100kA	100kA	40kA
	63A	-	-	-	-	-	-	100kA	100kA	100kA	40kA

Toutes ces valeurs sont aussi valables pour les disjoncteurs associés à des blocs différentiels.

Selon les courbes et calibres des disjoncteurs, attention au seuil et au calibre du fusible amont qui doit impérativement être supérieur.

Disjoncteur DX³ 10000 A / 16 kA jusqu'à 63 A (1 module par pôle)

Référence (s) : 4 088 80 à 4 093 61

5. CARACTERISTIQUES GENERALES (suite)

Coordination entre disjoncteurs modulaires en réseau triphasé (+ neutre) 400 V~ selon IEC/EN 60947-2 :

En régime de neutre TT ou TN et en réseau 230/400 V, pour connaître le pouvoir de coupure de l'association d'un disjoncteur bipolaire (connecté entre phase et neutre sous 230 V) en aval d'un disjoncteur tétrapolaire, il faut prendre les valeurs indiquées dans les tableaux 230/240V.

		Disjoncteur amont											
		DX ³ 25kA						DX ³ 36kA					
		Courbes B, C et D						Courbe C					
Disjoncteur aval		≤25A	32A	40A	50A	63A	80-125A	≤25A	32A	40A	50A	63A	80A
DX ³ 10000A/16kA Courbes B et C	≤6A	25kA	25kA	25kA	25kA	25kA	25kA	36kA	36kA	36kA	36kA	36kA	36kA
	10A	25kA	25kA	25kA	25kA	25kA	25kA	36kA	36kA	36kA	36kA	36kA	36kA
	16A	25kA	25kA	25kA	25kA	25kA	25kA	36kA	36kA	36kA	36kA	36kA	36kA
	20A	25kA	25kA	25kA	25kA	25kA	25kA	36kA	36kA	36kA	36kA	36kA	36kA
	25A	-	25kA	25kA	25kA	25kA	25kA	-	36kA	36kA	36kA	36kA	36kA
	32A	-	-	25kA	25kA	25kA	25kA	-	-	36kA	36kA	36kA	36kA
	40A	-	-	-	25kA	25kA	25kA	-	-	-	36kA	36kA	36kA
	50A	-	-	-	-	25kA	25kA	-	-	-	-	36kA	36kA
	63A	-	-	-	-	-	25kA	-	-	-	-	-	36kA

		Disjoncteur amont				
		DX ³ 50kA				
		Courbes B, C et D				
Disjoncteur aval		≤25A	32A	40A	50A	63A
DX ³ 10000A/16kA Courbes B et C	≤6A	50kA	50kA	50kA	50kA	50kA
	10A	50kA	50kA	50kA	50kA	50kA
	16A	50kA	50kA	50kA	50kA	50kA
	20A	50kA	50kA	50kA	50kA	50kA
	25A	-	50kA	50kA	50kA	50kA
	32A	-	-	50kA	50kA	50kA
	40A	-	-	-	50kA	50kA
	50A	-	-	-	-	50kA
		63A	-	-	-	-

Toutes ces valeurs sont aussi valables pour les disjoncteurs associés à des blocs différentiels.

Selon les courbes et calibres des disjoncteurs, attention au seuil magnétique et au calibre du disjoncteur amont qui doit impérativement être supérieur.

Disjoncteur DX³ 10000 A / 16 kA jusqu'à 63 A (1 module par pôle)

Référence (s) : 4 088 80 à 4 093 61

5. CARACTERISTIQUES GENERALES (suite)

Coordination entre disjoncteurs modulaires et disjoncteurs boîtiers moulés en réseau triphasé (+ neutre) 400 V~ selon IEC/EN 60947-2 :

En régime de neutre TT ou TN et en réseau 230/400 V, pour connaître le pouvoir de coupure de l'association d'un disjoncteur bipolaire (connecté entre phase et neutre sous 230 V) en aval d'un disjoncteur tétrapolaire, il faut prendre les valeurs indiquées dans les tableaux 230/240 V.

		Disjoncteur amont											
		DPX 125						DPX 125					
		16kA						25 - 36kA					
Disjoncteur aval		16A	25A	40A	63A	100A	125A	16A	25A	40A	63A	100A	125A
DX ³ 10000A/16kA Courbes B et C	≤6A	16kA	16kA	16kA	16kA	16kA	16kA	25kA	25kA	25kA	25kA	25kA	25kA
	10A	16kA	16kA	16kA	16kA	16kA	16kA	25kA	25kA	25kA	25kA	25kA	25kA
	16A	-	16kA	16kA	16kA	16kA	16kA	-	25kA	25kA	25kA	25kA	25kA
	20A	-	16kA	16kA	16kA	16kA	16kA	-	25kA	25kA	25kA	25kA	25kA
	25A	-	-	16kA	16kA	16kA	16kA	-	-	25kA	25kA	25kA	25kA
	32A	-	-	16kA	16kA	16kA	16kA	-	-	25kA	25kA	25kA	25kA
	40A	-	-	-	16kA	16kA	16kA	-	-	-	25kA	25kA	25kA
	50A	-	-	-	16kA	16kA	16kA	-	-	-	25kA	25kA	25kA
	63A	-	-	-	-	16kA	16kA	-	-	-	-	25kA	25kA

		Disjoncteur amont												
		DPX ³ 160 / DPX ³ 160 + diff.						DPX 160						
		25 - 36 - 50kA						25 - 36 - 50kA						
Disjoncteur aval		16A	25A	40A	63A	80A	100A	125A	160A	25A	40A	63A	100A	125A
DX ³ 10000A/16kA Courbes B et C	≤6A	25kA	25kA	25kA	25kA	25kA	25kA	25kA	25kA	25kA	25kA	25kA	25kA	25kA
	10A	25kA	25kA	25kA	25kA	25kA	25kA	25kA	25kA	25kA	25kA	25kA	25kA	25kA
	16A	-	25kA	25kA	25kA	25kA	25kA	25kA	25kA	25kA	25kA	25kA	25kA	25kA
	20A	-	25kA	25kA	25kA	25kA	25kA	25kA	36kA	25kA	25kA	25kA	25kA	25kA
	25A	-	-	25kA	25kA	25kA	25kA	25kA	25kA	-	25kA	25kA	25kA	25kA
	32A	-	-	25kA	25kA	25kA	25kA	25kA	25kA	-	25kA	25kA	25kA	25kA
	40A	-	-	-	25kA	25kA	25kA	25kA	25kA	-	-	25kA	25kA	25kA
	50A	-	-	-	25kA	25kA	25kA	25kA	25kA	-	-	25kA	25kA	25kA
	63A	-	-	-	-	25kA	25kA	25kA	25kA	-	-	-	20kA	20kA

Toutes ces valeurs sont aussi valables pour les disjoncteurs associés à des blocs différentiels.

Selon les courbes et calibres des disjoncteurs, attention au seuil magnétique et au calibre du disjoncteur amont qui doit impérativement être supérieur.

Disjoncteur DX³ 10000 A / 16 kA jusqu'à 63 A (1 module par pôle)

Référence (s) : 4 088 80 à 4 093 61

5. CARACTERISTIQUES GENERALES (suite)

Coordination entre disjoncteurs modulaires et disjoncteurs boîtiers moulés en réseau triphasé (+ neutre) 400 V~ selon IEC/EN 60947-2 :

En régime de neutre TT ou TN et en réseau 230/400 V, pour connaître le pouvoir de coupure de l'association d'un disjoncteur bipolaire (connecté entre phase et neutre sous 230 V) en aval d'un disjoncteur tétrapolaire, il faut prendre les valeurs indiquées dans les tableaux 230/240 V.

Disjoncteur aval		Disjoncteur amont										
		DPX 250ER			DPX 250ER AB				DPX ³ 250 / DPX ³ 250+diff. (Magnéto-Thermique & électronique)			
		25 - 36 - 50kA			36kA				25 - 36 - 50kA - 70kA			
		100A	160A	250A	90A	130A	170A	240A	100A	160A	200A	250A
DX ³ 10000A/16kA Courbes B et C	≤6A	25kA	25kA	25kA	25kA	25kA	25kA	25kA	25kA	25kA	25kA	25kA
	10A	25kA	25kA	25kA	25kA	25kA	25kA	25kA	25kA	25kA	25kA	25kA
	16A	25kA	25kA	25kA	25kA	25kA	25kA	25kA	25kA	25kA	25kA	25kA
	20A	25kA	25kA	25kA	25kA	25kA	25kA	25kA	25kA	25kA	25kA	25kA
	25A	25kA	25kA	25kA	25kA	25kA	25kA	25kA	25kA	25kA	25kA	25kA
	32A	25kA	25kA	25kA	25kA	25kA	25kA	25kA	25kA	25kA	25kA	25kA
	40A	25kA	25kA	25kA	25kA	25kA	25kA	25kA	25kA	25kA	25kA	25kA
	50A	25kA	25kA	25kA	25kA	25kA	25kA	25kA	25kA	25kA	25kA	25kA
	63A	20kA	20kA	20kA	20kA	20kA	20kA	20kA	25kA	25kA	25kA	25kA

Disjoncteur aval		Disjoncteur amont												
		DPX / H / L 250 (Magnéto-Thermique & électronique)						DPX 400AB		DPX / DPXH / DPXL 630 (Magnéto-Thermique & électronique)				
		36 - 70 - 100kA						36kA		36 - 70 - 100kA				
		25A	40A	63A	100A	160A	250A	320A	400A	250A	320A	400A	500A	630A
DX ³ 10000A/16kA Courbes B et C	≤6A	25kA	25kA	25kA	25kA	25kA	25kA	25kA	25kA	25kA	25kA	25kA	25kA	25kA
	10A	25kA	25kA	25kA	25kA	25kA	25kA	25kA	25kA	25kA	25kA	25kA	25kA	25kA
	16A	25kA	25kA	25kA	25kA	25kA	25kA	25kA	25kA	25kA	25kA	25kA	25kA	25kA
	20A	25kA	25kA	25kA	25kA	25kA	25kA	25kA	25kA	25kA	25kA	25kA	25kA	25kA
	25A	-	25kA	25kA	25kA	25kA	25kA	25kA	25kA	25kA	25kA	25kA	25kA	25kA
	32A	-	25kA	25kA	25kA	25kA	25kA	25kA	25kA	25kA	25kA	25kA	25kA	25kA
	40A	-	-	25kA	25kA	25kA	25kA	20kA	20kA	20kA	20kA	20kA	20kA	20kA
	50A	-	-	25kA	25kA	25kA	25kA	20kA	20kA	20kA	20kA	20kA	20kA	20kA
	63A	-	-	-	20kA	20kA	20kA	20kA	20kA	20kA	20kA	20kA	20kA	20kA

Toutes ces valeurs sont aussi valables pour les disjoncteurs associés à des blocs différentiels.

Selon les courbes et calibres des disjoncteurs, attention au seuil magnétique (ou électronique) et au calibre du disjoncteur amont qui doit impérativement être supérieur.

Disjoncteur DX³ 10000 A / 16 kA jusqu'à 63 A (1 module par pôle)

Référence (s) : 4 088 80 à 4 093 61

5. CARACTERISTIQUES GENERALES (suite)

Coordination entre disjoncteurs modulaires et disjoncteurs boîtiers moulés en réseau triphasé (+ neutre) 400 V~ selon IEC/EN 60947-2 :

En régime de neutre TT ou TN et en réseau 230/400 V, pour connaître le pouvoir de coupure de l'association d'un disjoncteur bipolaire (connecté entre phase et neutre sous 230 V) en aval d'un disjoncteur tétrapolaire, il faut prendre les valeurs indiquées dans les tableaux 230/240 V.

		Disjoncteur amont	
		DPX / H / L 1250 (Magnéto- Thermique)	DPX / H 1600 (électronique)
Disjoncteur aval		500 à 1250A	630 à 1600A
DX ³ 10000A/16kA Courbes B, C	≤6A	25kA	25kA
	10A	25kA	25kA
	16A	25kA	25kA
	20A	25kA	25kA
	25A	20kA	20kA
	32A	16kA	16kA
	40A	16kA	16kA
	50A	16kA	16kA
	63A	16kA	16kA

Toutes ces valeurs sont aussi valables pour les disjoncteurs associés à des blocs différentiels.

Selon les courbes et calibres des disjoncteurs, attention au seuil magnétique (ou électronique) et au calibre du disjoncteur amont qui doit impérativement être supérieur.

Disjoncteur DX³ 10000 A / 16 kA jusqu'à 63 A (1 module par pôle)

Référence (s) : 4 088 80 à 4 093 61

5. CARACTERISTIQUES GENERALES (suite)

Coordination entre disjoncteurs et fusibles en réseau triphasé (+ neutre) 230 V~ selon IEC/EN 60947-2 :

		Type gG									
		≤20A	25A	32A	40A	50A	63A	80A	100A	125A	160A
Disjoncteur aval											
DX ³ 10000A/16kA Courbes B et C	≤6A	100kA	100kA	100kA	100kA	100kA	100kA	100kA	100kA	100kA	40kA
	10A	100kA	100kA	100kA	100kA	100kA	100kA	100kA	100kA	100kA	40kA
	16A	-	100kA	100kA	100kA	100kA	100kA	100kA	100kA	100kA	40kA
	20A	-	-	100kA	100kA	100kA	100kA	100kA	100kA	100kA	40kA
	25A	-	-	-	100kA	100kA	100kA	100kA	100kA	100kA	40kA
	32A	-	-	-	-	100kA	100kA	100kA	100kA	100kA	40kA
	40A	-	-	-	-	-	100kA	100kA	100kA	100kA	40kA
	50A	-	-	-	-	-	-	100kA	100kA	100kA	40kA
	63A	-	-	-	-	-	-	-	100kA	100kA	40kA

		Type aM									
		≤20A	25A	32A	40A	50A	63A	80A	100A	125A	160A
Disjoncteur aval											
DX ³ 10000A/16kA Courbes B et C	≤6A	100kA	100kA	100kA	100kA	100kA	100kA	100kA	100kA	100kA	40kA
	10A	100kA	100kA	100kA	100kA	100kA	100kA	100kA	100kA	100kA	40kA
	16A	-	100kA	100kA	100kA	100kA	100kA	100kA	100kA	100kA	40kA
	20A	-	-	100kA	100kA	100kA	100kA	100kA	100kA	100kA	40kA
	25A	-	-	-	100kA	100kA	100kA	100kA	100kA	100kA	40kA
	32A	-	-	-	-	100kA	100kA	100kA	100kA	100kA	40kA
	40A	-	-	-	-	-	100kA	100kA	100kA	100kA	40kA
	50A	-	-	-	-	-	-	100kA	100kA	100kA	40kA
	63A	-	-	-	-	-	-	-	100kA	100kA	40kA

Toutes ces valeurs sont aussi valables pour les disjoncteurs associés à des blocs différentiels.

Selon les courbes et calibres des disjoncteurs, attention au seuil et au calibre du fusible amont qui doit impérativement être supérieur.

Disjoncteur DX³ 10000 A / 16 kA jusqu'à 63 A (1 module par pôle)

Référence (s) : 4 088 80 à 4 093 61

5. CARACTERISTIQUES GENERALES (suite)

Coordination entre disjoncteurs en réseau triphasé (+ neutre) 230 V~ selon IEC/EN 60947-2 :

Disjoncteur aval		Disjoncteur amont											
		DX ³ 25kA						DX ³ 36kA					
		Courbes B, C et D						Courbe C					
Disjoncteur aval		≤25A	32A	40A	50A	63A	80-125A	≤25A	32A	40A	50A	63A	80A
DX ³ 10000A/16kA Courbes B et C	≤6A	50kA	50kA	32kA	32kA	32kA	32kA	50kA	50kA	50kA	50kA	50kA	50kA
	10A	50kA	50kA	32kA	32kA	32kA	32kA	50kA	50kA	50kA	50kA	50kA	50kA
	16A	50kA	50kA	32kA	32kA	32kA	32kA	50kA	50kA	50kA	50kA	50kA	50kA
	20A	50kA	50kA	32kA	32kA	32kA	32kA	50kA	50kA	50kA	50kA	50kA	50kA
	25A	-	50kA	32kA	32kA	32kA	32kA	-	50kA	50kA	50kA	50kA	50kA
	32A	-	-	32kA	32kA	32kA	32kA	-	-	50kA	50kA	50kA	50kA
	40A	-	-	-	32kA	32kA	32kA	-	-	-	50kA	50kA	50kA
	50A	-	-	-	-	32kA	32kA	-	-	-	-	50kA	50kA
	63A	-	-	-	-	-	32kA	-	-	-	-	-	50kA

Disjoncteur aval		Disjoncteur amont				
		DX ³ 50kA				
		Courbes B, C et D				
Disjoncteur aval		≤25A	32A	40A	50A	63A
DX ³ 10000A/16kA Courbes B et C	≤6A	70kA	70kA	70kA	70kA	70kA
	10A	70kA	70kA	70kA	70kA	70kA
	16A	70kA	70kA	70kA	70kA	70kA
	20A	70kA	70kA	70kA	70kA	70kA
	25A	-	70kA	70kA	70kA	70kA
	32A	-	-	70kA	70kA	70kA
	40A	-	-	-	70kA	70kA
	50A	-	-	-	-	70kA
	63A	-	-	-	-	-

Toutes ces valeurs sont aussi valables pour les disjoncteurs associés à des blocs différentiels. Selon les courbes et calibres des disjoncteurs, attention au seuil magnétique et au calibre du disjoncteur amont qui doit impérativement être supérieur.

Disjoncteur DX³ 10000 A / 16 kA jusqu'à 63 A (1 module par pôle)

Référence (s) : 4 088 80 à 4 093 61

5. CARACTERISTIQUES GENERALES (suite)

Coordination entre disjoncteurs en réseau triphasé (+ neutre) 230 V~ selon IEC/EN 60947-2 :

Disjoncteur aval		Disjoncteur amont											
		DPX 125						DPX 125					
		25kA						36kA					
		16A	25A	40A	63A	100A	125A	16A	25A	40A	63A	100A	125A
DX ³ 10000A/16kA Courbes B et C	≤6A	35kA	35kA	35kA	35kA	35kA	35kA	40kA	40kA	40kA	40kA	40kA	40kA
	10A	35kA	35kA	35kA	35kA	35kA	35kA	40kA	40kA	40kA	40kA	40kA	40kA
	16A	-	35kA	35kA	35kA	35kA	35kA	-	40kA	40kA	40kA	40kA	40kA
	20A	-	35kA	35kA	35kA	35kA	35kA	-	40kA	40kA	40kA	40kA	40kA
	25A	-	-	35kA	35kA	35kA	35kA	-	-	40kA	40kA	40kA	40kA
	32A	-	-	35kA	35kA	35kA	35kA	-	-	40kA	40kA	40kA	40kA
	40A	-	-	-	35kA	35kA	35kA	-	-	-	40kA	40kA	40kA
	50A	-	-	-	35kA	35kA	35kA	-	-	-	35kA	35kA	35kA
	63A	-	-	-	-	35kA	35kA	-	-	-	-	35kA	35kA

Disjoncteur aval		Disjoncteur amont							
		DPX ³ 160 / DPX ³ 160 + diff.							
		16kA							
		16A	25A	40A	63A	80A	100A	125A	160A
DX ³ 10000A/16kA Courbes B et C	≤6A	35kA	35kA	35kA	35kA	35kA	35kA	35kA	35kA
	10A	35kA	35kA	35kA	35kA	35kA	35kA	35kA	35kA
	16A	-	35kA	35kA	35kA	35kA	35kA	35kA	35kA
	20A	-	35kA	35kA	35kA	35kA	35kA	35kA	35kA
	25A	-	-	35kA	35kA	35kA	35kA	35kA	35kA
	32A	-	-	35kA	35kA	35kA	35kA	35kA	35kA
	40A	-	-	-	35kA	35kA	35kA	35kA	35kA
	50A	-	-	-	35kA	35kA	35kA	35kA	35kA
	63A	-	-	-	-	35kA	35kA	35kA	35kA

Toutes ces valeurs sont aussi valables pour les disjoncteurs associés à des blocs différentiels. Selon les courbes et calibres des disjoncteurs, attention au seuil magnétique et au calibre du disjoncteur amont qui doit impérativement être supérieur.

Disjoncteur DX³ 10000 A / 16 kA jusqu'à 63 A (1 module par pôle)

Référence (s) : 4 088 80 à 4 093 61

5. CARACTERISTIQUES GENERALES (suite)

Coordination entre disjoncteurs en réseau triphasé (+ neutre) 230 V~ selon IEC/EN 60947-2 :

		Disjoncteur amont							
		DPX ³ 160 / DPX ³ 160 + diff.							
		25kA							
Disjoncteur aval		16A	25A	40A	63A	80A	100A	125A	160A
DX ³ 10000A/16kA Courbes B et C	≤6A	40kA	40kA	40kA	40kA	40kA	40kA	40kA	40kA
	10A	40kA	40kA	40kA	40kA	40kA	40kA	40kA	40kA
	16A	-	40kA	40kA	40kA	40kA	40kA	40kA	40kA
	20A	-	40kA	40kA	40kA	40kA	40kA	40kA	40kA
	25A	-	-	40kA	40kA	40kA	40kA	40kA	40kA
	32A	-	-	40kA	40kA	40kA	40kA	40kA	40kA
	40A	-	-	-	40kA	40kA	40kA	40kA	40kA
	50A	-	-	-	40kA	40kA	40kA	40kA	40kA
	63A	-	-	-	-	40kA	40kA	40kA	40kA

		Disjoncteur amont							
		DPX ³ 160 / DPX ³ 160 + diff.							
		36 - 50kA							
Disjoncteur aval		16A	25A	40A	63A	80A	100A	125A	160A
DX ³ 10000A/16kA Courbes B et C	≤6A	50kA	50kA	50kA	50kA	50kA	50kA	50kA	50kA
	10A	50kA	50kA	50kA	50kA	50kA	50kA	50kA	50kA
	16A	-	50kA	50kA	50kA	50kA	50kA	50kA	50kA
	20A	-	50kA	50kA	50kA	50kA	50kA	50kA	50kA
	25A	-	-	50kA	50kA	50kA	50kA	50kA	50kA
	32A	-	-	50kA	-	50kA	50kA	50kA	50kA
	40A	-	-	-	50kA	50kA	50kA	50kA	50kA
	50A	-	-	-	50kA	50kA	50kA	50kA	50kA
	63A	-	-	-	-	50kA	50kA	50kA	50kA

Toutes ces valeurs sont aussi valables pour les disjoncteurs associés à des blocs différentiels. Selon les courbes et calibres des disjoncteurs, attention au seuil magnétique et au calibre du disjoncteur amont qui doit impérativement être supérieur.

Disjoncteur DX³ 10000 A / 16 kA jusqu'à 63 A (1 module par pôle)

Référence (s) : 4 088 80 à 4 093 61

5. CARACTERISTIQUES GENERALES (suite)

Coordination entre disjoncteurs en réseau triphasé (+ neutre) 230 V~ selon IEC/EN 60947-2:

Disjoncteur aval		Disjoncteur amont												
		DPX 160					DPX 160					DPX 250ER		
		25kA					36 - 50kA					25kA		
		25A	40A	63A	100A	125A	25A	40A	63A	100A	125A	100A	160A	250A
DX ³ 10000A/16kA Courbes B et C	≤6A	40kA	40kA	40kA	40kA	40kA	50kA	50kA	50kA	50kA	50kA	40kA	40kA	40kA
	10A	40kA	40kA	40kA	40kA	40kA	50kA	50kA	50kA	50kA	50kA	40kA	40kA	40kA
	16A	40kA	40kA	40kA	40kA	40kA	50kA	50kA	50kA	50kA	50kA	40kA	40kA	40kA
	20A	40kA	40kA	40kA	40kA	40kA	50kA	50kA	50kA	50kA	50kA	40kA	40kA	40kA
	25A	-	40kA	40kA	40kA	40kA	-	50kA	50kA	50kA	50kA	40kA	40kA	40kA
	32A	-	40kA	40kA	40kA	40kA	-	50kA	50kA	50kA	50kA	40kA	40kA	40kA
	40A	-	-	40kA	40kA	40kA	-	-	50kA	50kA	50kA	40kA	40kA	40kA
	50A	-	-	36kA	36kA	36kA	-	-	36kA	36kA	36kA	36kA	36kA	36kA
	63A	-	-	-	36kA	36kA	-	-	-	36kA	36kA	36kA	36kA	36kA

Disjoncteur aval		Disjoncteur amont										
		DPX 250ER			DPX 250ER AB				DPX ³ 250 / DPX ³ 250+diff. (Magnéto-Thermique & électronique)			
		36 - 50kA			36kA				25kA			
		100A	160A	250A	90A	130A	170A	240A	100A	160A	200A	250A
DX ³ 10000A/16kA Courbes B et C	≤6A	50kA	50kA	50kA	50kA	50kA	50kA	50kA	40kA	40kA	40kA	40kA
	10A	50kA	50kA	50kA	50kA	50kA	50kA	50kA	40kA	40kA	40kA	40kA
	16A	50kA	50kA	50kA	50kA	50kA	50kA	50kA	40kA	40kA	40kA	40kA
	20A	50kA	50kA	50kA	50kA	50kA	50kA	50kA	40kA	40kA	40kA	40kA
	25A	50kA	50kA	50kA	50kA	50kA	50kA	50kA	40kA	40kA	40kA	40kA
	32A	50kA	50kA	50kA	50kA	50kA	50kA	50kA	40kA	40kA	40kA	40kA
	40A	50kA	50kA	50kA	50kA	50kA	50kA	50kA	40kA	40kA	40kA	40kA
	50A	36kA	36kA	36kA	36kA	36kA	36kA	36kA	40kA	40kA	40kA	40kA
	63A	36kA	36kA	36kA	36kA	36kA	36kA	36kA	40kA	40kA	40kA	40kA

Toutes ces valeurs sont aussi valables pour les disjoncteurs associés à des blocs différentiels.

Selon les courbes et calibres des disjoncteurs, attention au seuil magnétique (ou électronique) et au calibre du disjoncteur amont qui doit impérativement être supérieur.

Disjoncteur DX³ 10000 A / 16 kA jusqu'à 63 A (1 module par pôle)

Référence (s) : 4 088 80 à 4 093 61

5. CARACTERISTIQUES GENERALES (suite)

Coordination entre disjoncteurs en réseau triphasé (+ neutre) 230 V~ selon IEC/EN 60947-2:

Disjoncteur aval		Disjoncteur amont									
		DPX ³ 250 / DPX ³ 250+diff. (Magnéto-Thermique & électronique)					DPX / H / L 250 (Magnéto-Thermique & électronique)				
		36 – 50 - 70kA					36 – 70 – 100kA				
		100A	160A	200A	250A	25A	40A	63A	100A	160A	250A
DX ³ 10000A/16kA Courbes B et C	≤6A	50kA	50kA	50kA	50kA	50kA	50kA	50kA	50kA	50kA	50kA
	10A	50kA	50kA	50kA	50kA	50kA	50kA	50kA	50kA	50kA	50kA
	16A	50kA	50kA	50kA	50kA	50kA	50kA	50kA	50kA	50kA	50kA
	20A	50kA	50kA	50kA	50kA	50kA	50kA	50kA	50kA	50kA	50kA
	25A	50kA	50kA	50kA	50kA	-	50kA	50kA	50kA	50kA	50kA
	32A	50kA	50kA	50kA	50kA	-	50kA	50kA	50kA	50kA	50kA
	40A	50kA	50kA	50kA	50kA	-	-	50kA	50kA	50kA	50kA
	50A	50kA	50kA	50kA	50kA	-	-	50kA	50kA	50kA	50kA
	63A	50kA	50kA	50kA	50kA	-	-	-	50kA	50kA	50kA

Disjoncteur aval		Disjoncteur amont						
		DPX 400AB		DPX / DPXH / DPXL 630MT (Magnéto-Thermique & électronique)				
		36kA		36 – 70 – 100kA				
		320A	400A	250A	320A	400A	500A	630A
DX ³ 10000A/16kA Courbes B et C	≤6A	50kA	50kA	50kA	50kA	50kA	50kA	50kA
	10A	50kA	50kA	50kA	50kA	50kA	50kA	50kA
	16A	50kA	50kA	50kA	50kA	50kA	50kA	50kA
	20A	50kA	50kA	50kA	50kA	50kA	50kA	50kA
	25A	50kA	50kA	50kA	50kA	50kA	50kA	50kA
	32A	50kA	50kA	50kA	50kA	50kA	50kA	50kA
	40A	50kA	50kA	50kA	50kA	50kA	50kA	50kA
	50A	36kA	36kA	36kA	36kA	36kA	36kA	36kA
	63A	36kA	36kA	36kA	36kA	36kA	36kA	36kA

Toutes ces valeurs sont aussi valables pour les disjoncteurs associés à des blocs différentiels.

Selon les courbes et calibres des disjoncteurs, attention au seuil magnétique (ou électronique) et au calibre du disjoncteur amont qui doit impérativement être supérieur.

Disjoncteur DX³ 10000 A / 16 kA jusqu'à 63 A (1 module par pôle)

Référence (s) : 4 088 80 à 4 093 61

5. CARACTERISTIQUES GENERALES (suite)

Coordination entre disjoncteurs en réseau triphasé (+ neutre) 230 V~ selon IEC/EN 60947-2:

		Disjoncteur amont	
		DPX / H / L 1250 (Magnéto- Thermique)	DPX / H 1600 (électronique)
Disjoncteur aval		500 à 1250A	630 à 1600A
DX ³ 10000A/16kA Courbes B, C, D	≤6A	50kA	50kA
	10A	50kA	50kA
	16A	50kA	50kA
	20A	50kA	50kA
	25A	50kA	50kA
	32A	50kA	50kA
	40A	50kA	50kA
	50A	36kA	36kA
	63A	36kA	36kA

Toutes ces valeurs sont aussi valables pour les disjoncteurs associés à des blocs différentiels.

Selon les courbes et calibres des disjoncteurs, attention au seuil magnétique (ou électronique) et au calibre du disjoncteur amont qui doit impérativement être supérieur.

Disjoncteur DX³ 10000 A / 16 kA jusqu'à 63 A (1 module par pôle)

Référence (s) : 4 088 80 à 4 093 61

5. CARACTERISTIQUES GENERALES *(suite)*

Sélectivité entre deux niveaux de protections

. Le disjoncteur aval doit toujours avoir un seuil magnétique et une intensité nominale inférieurs à ceux de la protection située en amont (disjoncteur ou fusible).

. La sélectivité est dite totale (T) s'il y a sélectivité jusqu'à la valeur du pouvoir de coupure (selon la norme IEC/EN 60947-2) du disjoncteur aval.

Sélectivité entre disjoncteurs et fusibles :

. Limite de sélectivité sous une tension de 400 V~. Valeurs en Ampère.

Disjoncteur aval		Fusible amont							
		Type gG							
		32A	40A	50A	63A	80A	100A	125A	160A
DX ³ 10000A/16kA Courbes B et C	≤6A	1300	1900	2500	4000	4600	11000	T	T
	10A	-	1600	2200	3200	3600	7000	11000	T
	16A	-	1400	1800	2600	3000	5600	8000	15000
	20A	-	1200	1500	2200	2500	4600	6300	10000
	25A	-	-	1300	2000	2200	4100	5500	9000
	32A	-	-	1200	1700	1900	3500	4500	8000
	40A	-	-	-	-	1700	3000	4000	6000
	50A	-	-	-	-	16000	2600	3500	5000
	63A	-	-	-	-	-	2400	3300	5000

Disjoncteur aval		Fusible amont								
		Type aM								
		25A	32A	40A	50A	63A	80A	100A	125A	160A
DX ³ 10000A/16kA Courbes B et C	≤6A	1000	1600	2100	3200	6200	15000	T	T	T
	10A	-	1100	1700	2500	5000	7800	12000	T	T
	16A	-	1000	1400	2100	4000	6000	9000	T	T
	20A	-	-	1300	1800	3400	5100	7000	14000	T
	25A	-	-	1100	1600	3000	4500	6000	9300	14000
	32A	-	-	-	1300	2400	3800	5000	7700	9000
	40A	-	-	-	-	2100	3100	4200	6400	7000
	50A	-	-	-	-	2000	2900	3700	6000	6000
	63A	-	-	-	-	-	2800	3500	5500	6000

Disjoncteur DX³ 10000 A / 16 kA jusqu'à 63 A (1 module par pôle)

Référence (s) : 4 088 80 à 4 093 61

5. CARACTERISTIQUES GENERALES (suite)

Sélectivité entre disjoncteurs:

. Limite de sélectivité sous une tension de 400 V~. Valeurs en Ampère.

		Disjoncteur amont										
		DX ³ 25kA										
		Courbe B										
Disjoncteur aval		10A	16A	20A	25A	32A	40A	50A	63A	80A	100A	125A
DX ³ 10000A/16kA Courbes B et C	≤6A	40	64	80	100	700	1200	1500	3000	4000	T	T
	10A	-	64	80	100	500	700	1000	1800	3000	5000	T
	16A	-	-	80	100	300	500	700	1300	2000	3600	5500
	20A	-	-	-	100	-	400	500	1000	1600	3000	4000
	25A	-	-	-	-	-	-	500	800	1300	2400	3300
	32A	-	-	-	-	-	-	500	600	1000	1800	2700
	40A	-	-	-	-	-	-	-	600	800	1600	2400
	50A	-	-	-	-	-	-	-	-	800	900	1700
63A	-	-	-	-	-	-	-	-	-	900	1200	

		Disjoncteur amont										
		DX ³ 25kA										
		Courbe C										
Disjoncteur aval		10A	16A	20A	25A	32A	40A	50A	63A	80A	100A	125A
DX ³ 10000A/16kA Courbes B et C	≤6A	75	120	150	187	700	1200	1500	3000	4000	T	T
	10A	-	120	150	187	500	700	1000	1800	3000	5000	T
	16A	-	-	150	187	300	500	700	1300	2000	3600	5500
	20A	-	-	-	187	300	400	500	1000	1600	3000	4000
	25A	-	-	-	-	240	400	500	800	1300	2400	3300
	32A	-	-	-	-	-	300	500	600	1000	1800	2700
	40A	-	-	-	-	-	-	400	600	800	1600	2400
	50A	-	-	-	-	-	-	-	500	800	900	1700
	63A	-	-	-	-	-	-	-	-	650	900	1200

Disjoncteur DX³ 10000 A / 16 kA jusqu'à 63 A (1 module par pôle)

Référence (s) : 4 088 80 à 4 093 61

5. CARACTERISTIQUES GENERALES (suite)

Sélectivité entre disjoncteurs:

. Limite de sélectivité sous une tension de 400 V~. Valeurs en Ampère.

		Disjoncteur amont										
		DX ³ 25kA										
		Courbe D										
Disjoncteur aval		10A	16A	20A	25A	32A	40A	50A	63A	80A	100A	125A
DX ³ 10000A/16kA Courbes B et C	≤6A	120	192	240	500	700	1200	1500	3000	4000	T	T
	10A	-	192	240	300	500	700	1000	1800	3000	5000	T
	16A	-	-	240	300	384	500	700	1300	2000	3600	5500
	20A	-	-	-	300	384	480	600	1000	1600	3000	4000
	25A	-	-	-	-	384	480	600	800	1300	2400	3300
	32A	-	-	-	-	-	480	600	756	1100	1450	2700
	40A	-	-	-	-	-	-	600	756	1000	1250	2400
	50A	-	-	-	-	-	-	-	756	950	1200	1700
	63A	-	-	-	-	-	-	-	-	950	1200	1500

		Disjoncteur amont								
		DX ³ 36kA								
		Courbe C								
Disjoncteur aval		10A	16A	20A	25A	32A	40A	50A	63A	80A
DX ³ 10000A/16kA Courbes B et C	≤6A	75	120	170	500	700	1200	1500	3000	4000
	10A	-	120	150	210	500	700	1000	1800	3000
	16A	-	-	150	187	300	500	700	1300	2000
	20A	-	-	-	187	300	400	500	1000	1600
	25A	-	-	-	-	240	400	500	800	1300
	32A	-	-	-	-	-	300	500	600	1000
	40A	-	-	-	-	-	-	400	600	800
	50A	-	-	-	-	-	-	-	500	800
	63A	-	-	-	-	-	-	-	-	650

Disjoncteur DX³ 10000 A / 16 kA jusqu'à 63 A (1 module par pôle)

Référence (s) : 4 088 80 à 4 093 61

5. CARACTERISTIQUES GENERALES (suite)

Sélectivité entre disjoncteurs:

. Limite de sélectivité sous une tension de 400 V~. Valeurs en Ampère.

		Disjoncteur amont							
		DX ³ 50kA							
		Courbe B							
Disjoncteur aval		10A	16A	20A	25A	32A	40A	50A	63A
DX ³ 10000A/16kA Courbes B et C	≤6A	-	64	170	500	700	1200	1500	3000
	10A	-	-	150	210	500	700	1000	1800
	16A	-	-	-	-	300	500	700	1300
	20A	-	-	-	-	-	400	500	1000
	25A	-	-	-	-	-	-	500	800
	32A	-	-	-	-	-	-	500	600
	40A	-	-	-	-	-	-	-	600
	50A	-	-	-	-	-	-	-	-
	63A	-	-	-	-	-	-	-	-

		Disjoncteur amont							
		DX ³ 50kA							
		Courbe C							
Disjoncteur aval		10A	16A	20A	25A	32A	40A	50A	63A
DX ³ 10000A/16kA Courbes B et C	≤6A	75	120	170	500	700	1200	1500	3000
	10A	-	120	150	210	500	700	1000	1800
	16A	-	-	150	187	300	500	700	1300
	20A	-	-	-	187	300	400	500	1000
	25A	-	-	-	-	240	400	500	800
	32A	-	-	-	-	-	300	500	600
	40A	-	-	-	-	-	-	400	600
	50A	-	-	-	-	-	-	-	500
	63A	-	-	-	-	-	-	-	-

Disjoncteur DX³ 10000 A / 16 kA jusqu'à 63 A (1 module par pôle)

Référence (s) : 4 088 80 à 4 093 61

5. CARACTERISTIQUES GENERALES (suite)

Sélectivité entre disjoncteurs:

. Limite de sélectivité sous une tension de 400 V~. Valeurs en Ampère.

		Disjoncteur amont							
		DX ³ 50kA							
		Courbe D							
Disjoncteur aval		10A	16A	20A	25A	32A	40A	50A	63A
DX ³ 10000A/16kA Courbes B et C	≤6A	120	192	240	500	700	1200	1500	3000
	10A	-	192	240	300	500	700	1000	1800
	16A	-	-	240	300	384	500	700	1300
	20A	-	-	-	300	384	480	600	1000
	25A	-	-	-	-	384	480	600	800
	32A	-	-	-	-	-	480	600	756
	40A	-	-	-	-	-	-	600	756
	50A	-	-	-	-	-	-	-	756
	63A	-	-	-	-	-	-	-	-

Disjoncteur DX³ 10000 A / 16 kA jusqu'à 63 A (1 module par pôle)

Référence (s) : 4 088 80 à 4 093 61

5. CARACTERISTIQUES GENERALES (suite)

Sélectivité entre disjoncteurs:

. Limite de sélectivité sous une tension de 400 V~. Valeurs en Ampère.

		Disjoncteur amont										
		DPX 125						DPX 160				
		16 - 25 - 36kA						25 - 36 - 50kA				
Disjoncteur aval		16A	25A	40A	63A	100A	125A	25A	40A	63A	100A	160A
DX ³ 10000A/16kA Courbes B et C	≤6A	6000	6000	6000	6000	T	T	12000	T	T	T	T
	10A	5000	5000	5000	5000	7500	7500	7000	7000	7000	7000	T
	16A	-	4000	4000	4000	6000	6000	6000	6000	6000	6000	T
	20A	-	4000	3000	3000	5000	5000	-	5000	5000	5000	12000
	25A	-	-	3000	3000	4500	4500	-	3500	3500	4000	8500
	32A	-	-	-	2000	4000	4000	-	-	2000	3500	7000
	40A	-	-	-	2000	3000	3000	-	-	2000	2500	6000
	50A	-	-	-	-	3000	3000	-	-	-	2000	5500
	63A	-	-	-	-	3000	3000	-	-	-	2000	5000

		Disjoncteur amont										
		DPX ³ 160 DPX ³ 160 + diff.								DPX 250ER		
		16 - 25 - 36 - 50kA								25 - 36 - 50kA		
Disjoncteur aval		16A	25A	40A	63A	80A	100A	125A	160A	100A	160A	250A
DX ³ 10000A/16kA Courbes B et C	≤6A	6000	12000	12000	T	T	T	T	T	T	T	T
	10A	5000	7000	7000	7000	T	T	T	T	T	T	T
	16A	-	6000	6000	6000	6000	T	T	T	8000	T	T
	20A	-	5000	5000	5000	5000	6000	T	T	6000	T	T
	25A	-	-	4500	4500	4500	4500	8500	T	5000	8500	T
	32A	-	-	-	3000	4000	4000	7000	10000	4000	7000	T
	40A	-	-	-	3000	3000	3000	6000	8000	3500	6000	T
	50A	-	-	-	-	3000	3000	5500	7000	3000	5500	7000
	63A	-	-	-	-	3000	3000	5000	6000	2000	5000	5000

Disjoncteur DX³ 10000 A / 16 kA jusqu'à 63 A (1 module par pôle)

Référence (s) : 4 088 80 à 4 093 61

5. CARACTERISTIQUES GENERALES (suite)

Sélectivité entre disjoncteurs :

. Limite de sélectivité sous une tension de 400 V~. Valeurs en Ampère.

		Disjoncteur amont									
		DPX 250ER AB				DPX 250 / H / L (Magnéto-Thermique & électronique)					
		36kA				36 - 70 - 100kA					
Disjoncteur aval		90A	130A	170A	240A	25A	40A	63A	100A	160A	250A
DX ³ 10000A/16kA Courbes B et C	≤6A	T	T	T	T	6000	6000	6000	T	T	T
	10A	T	T	T	T	5000	5000	5000	15000	T	T
	16A	T	T	T	T	4000	4000	4000	10000	T	T
	20A	T	T	T	T	-	4000	4000	8000	T	T
	25A	T	T	T	T	-	3000	3000	6000	T	T
	32A	T	T	T	T	-	-	2000	5000	T	T
	40A	3500	T	T	T	-	-	2000	5000	10000	T
	50A	3000	4000	T	T	-	-	-	4000	8000	T
63A	2000	3000	T	T	-	-	-	4000	8000	T	

		Disjoncteur amont									
		DPX ³ 250 DPX ³ 250 + diff (Magnéto-Thermique & électronique)				DPX 400AB		DPX / H / L 1250 (Magnéto-Thermique)		DPX / H 1600 (électronique)	
		25 - 36 - 50 - 70kA				36kA		50 - 70 - 100kA		36 - 70kA	
Disjoncteur aval		100A	160A	200A	250A	320A	400A	500 à 1250A		630 à 1600A	
DX ³ 10000A/16kA Courbes B et C	≤6A	T	T	T	T	T	T	T		T	
	10A	T	T	T	T	T	T	T		T	
	16A	T	T	T	T	T	T	T		T	
	20A	T	T	T	T	T	T	T		T	
	25A	T	T	T	T	T	T	T		T	
	32A	5000	T	T	T	T	T	T		T	
	40A	5000	T	T	T	T	T	T		T	
	50A	4000	T	T	T	T	T	T		T	
63A	4000	T	T	T	T	T	T		T		

Disjoncteur DX³ 10000 A / 16 kA jusqu'à 63 A (1 module par pôle)

Référence (s) : 4 088 80 à 4 093 61

6. CONFORMITES

Conformité aux normes :

- . 10000A selon la norme IEC/EN 60898-1
- . 16kA selon la norme IEC/EN 60947-2
- . Directives communautaires : 2014/35/EU + 2014/30/EU
- . Les disjoncteurs Legrand peuvent être employés dans les conditions d'utilisation définies par la norme IEC/EN 60947.
- . Les performances des disjoncteurs peuvent être influencées par des climats particuliers : chaud et sec, froid et sec, chaud et humide, brouillard salin.

Classification selon annexe Q (norme IEC/EN 60947-1) :

- . Catégorie C avec un domaine d'essai de température -25 ° C / +70 ° C
- . Brouillard salin selon IEC 60068-2-52

Respect de l'environnement – Réponse aux Directives de l'Union Européenne :

- . Conformité à la directive 2011/65/EU of 08/06/11 (RoHS) et ses modifications et intégrations ultérieures.

Métal précieux :

- . Argent: 0,04 g par pôle $I_n \leq 16$ A; 0,08 g par pôle $I_n \geq 20$ A
- . Pas d'or.

Emballages :

- . Conception et fabrication des emballages conformes à la directive 94/62/CE.

Disjoncteur DX³ 10000 A / 16 kA jusqu'à 63 A (1 module par pôle)

Référence (s) : 4 088 80 à 4 093 61

7. COURBES CARACTÉRISTIQUES

Courbe de limitation en courant : Courbes B, C

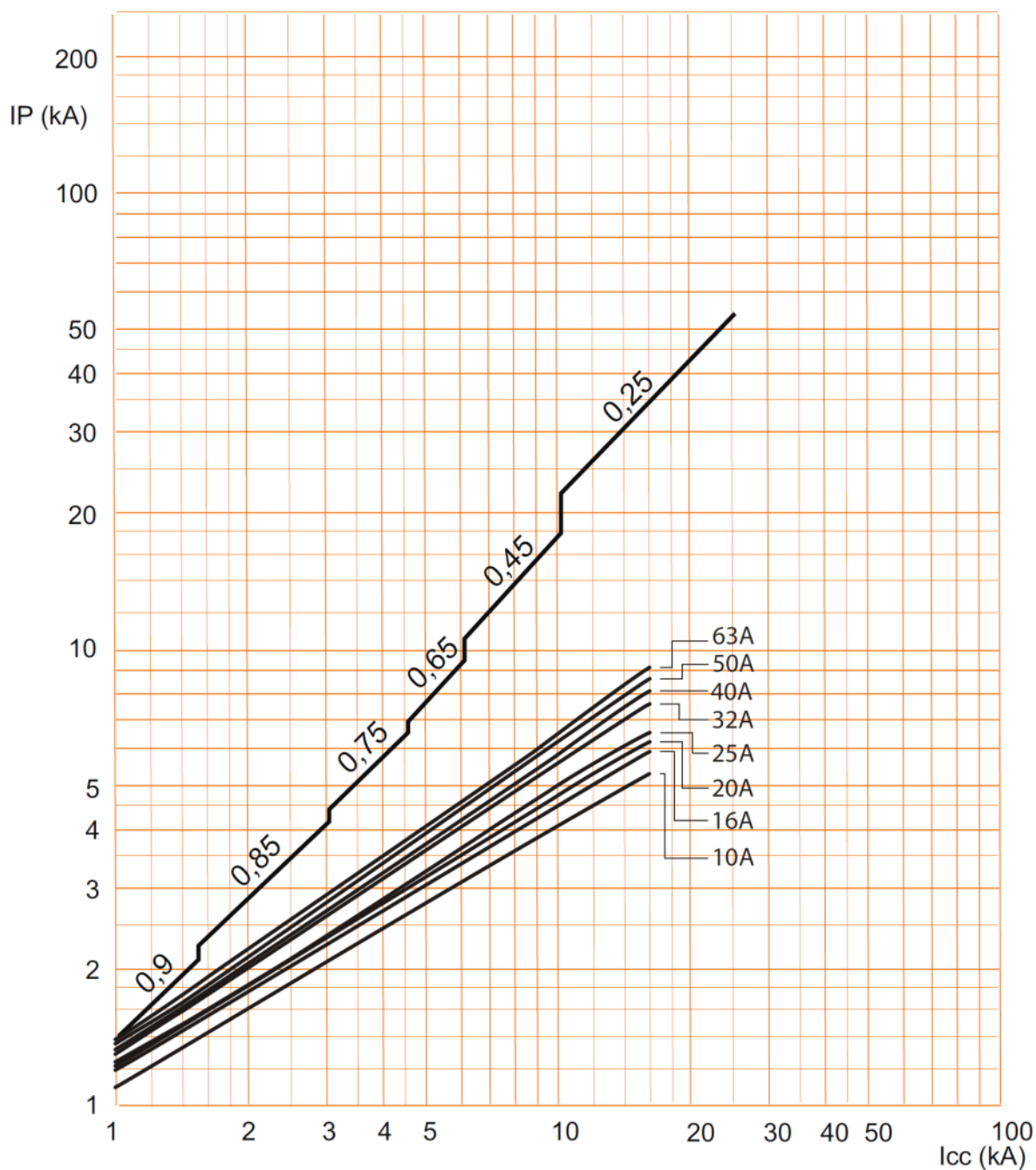

. Icc = Courant symétrique de court-circuit présumé (valeur efficace en kA).

. IP = Valeur de crête maximum (kA).

Disjoncteur DX³ 10000 A / 16 kA jusqu'à 63 A (1 module par pôle)

Référence (s) : 4 088 80 à 4 093 61

7. COURBES CARACTÉRISTIQUES (suite)

Courbe caractéristique de fonctionnement des disjoncteurs courbe B :

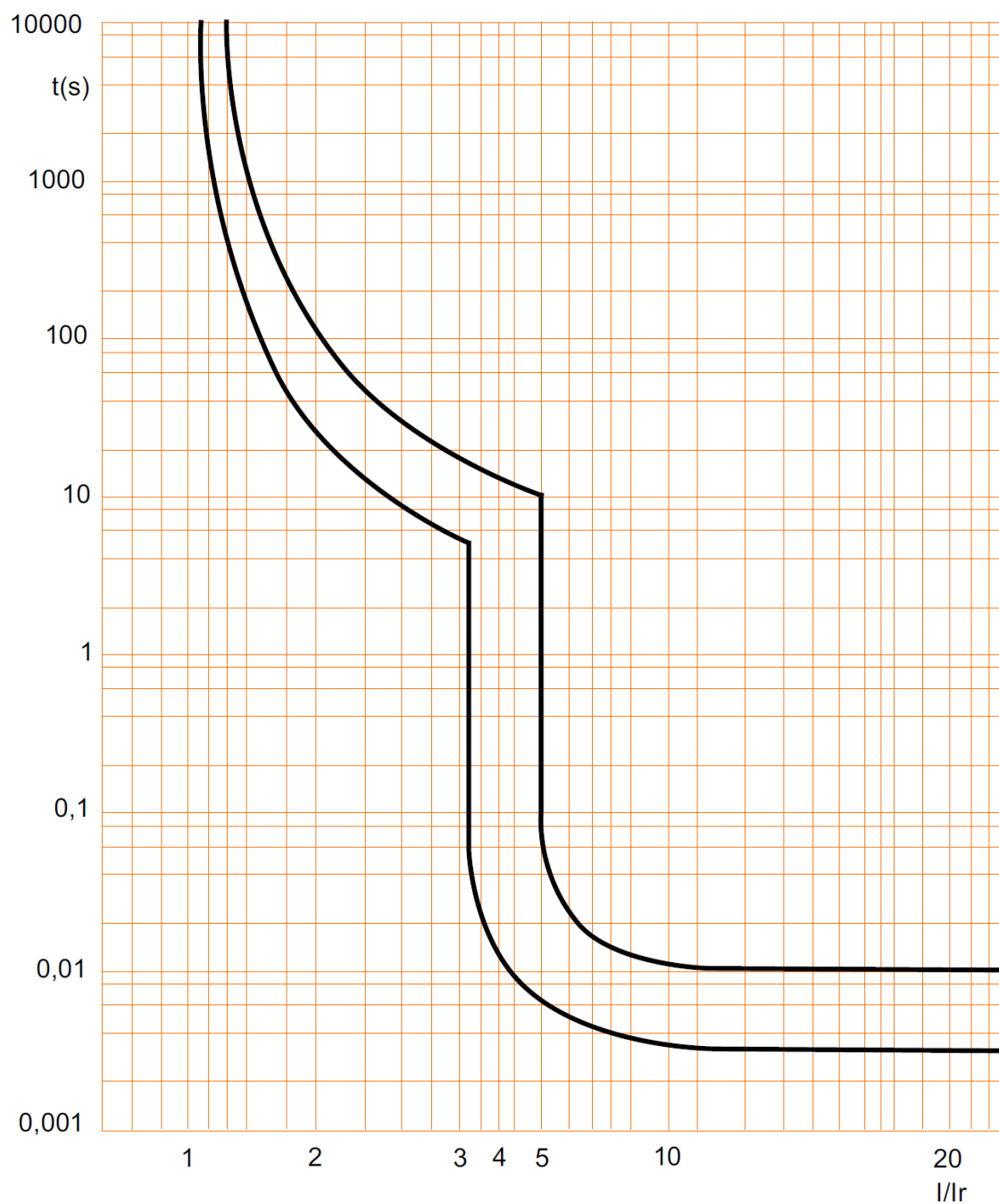

Disjoncteur DX³ 10000 A / 16 kA jusqu'à 63 A (1 module par pôle)

Référence (s) : 4 088 80 à 4 093 61

7. COURBES CARACTÉRISTIQUES (suite)

Courbe de limitation en contrainte thermique des disjoncteurs courbe B, 2P (230V~ / 50Hz) :

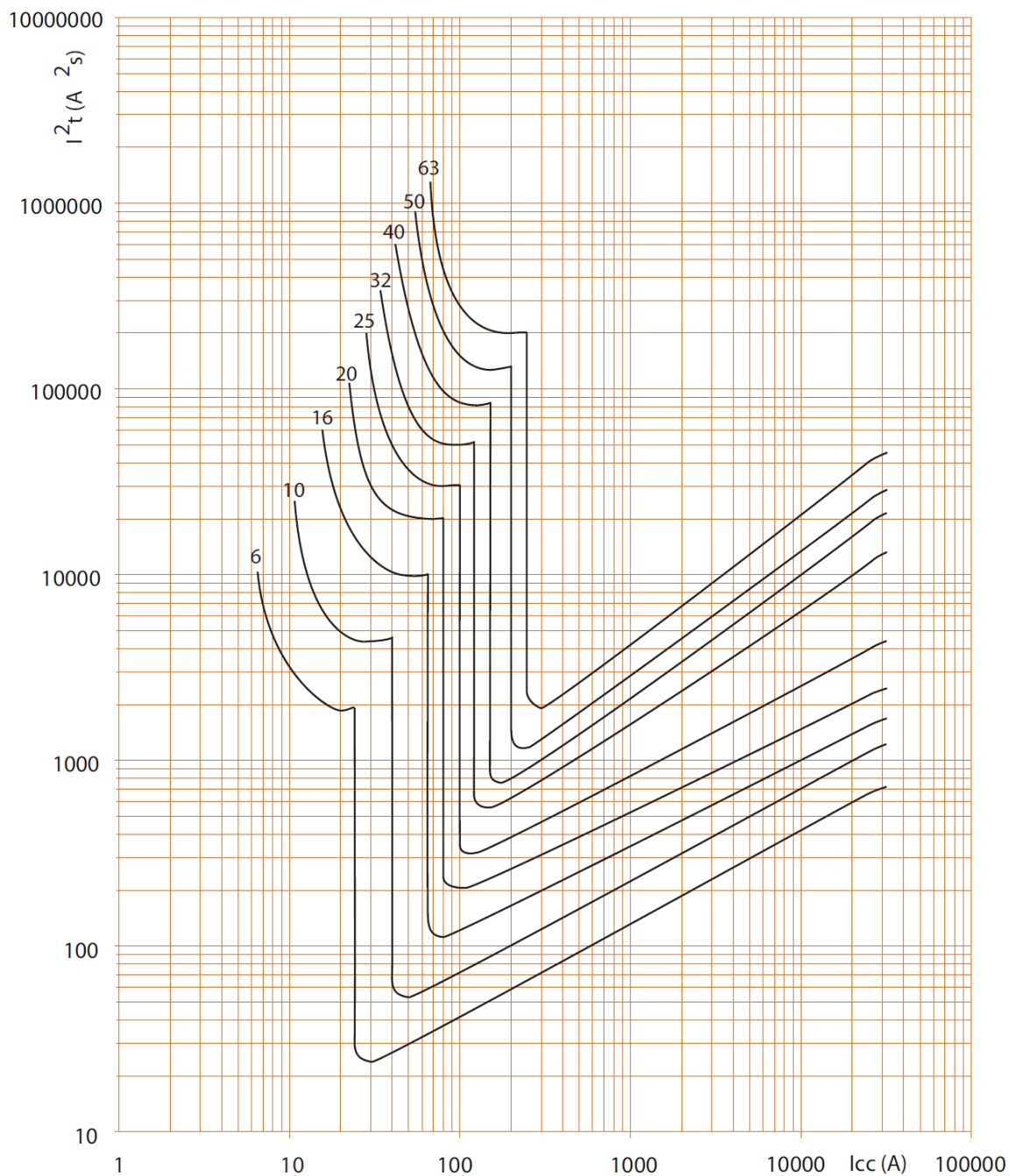

. I_{cc} = Courant symétrique de court-circuit présumé (valeur efficace en kA).

. I^2t = Contrainte thermique limitée (A^2s).

Disjoncteur DX³ 10000 A / 16 kA jusqu'à 63 A (1 module par pôle)

Référence (s) : 4 088 80 à 4 093 61

7. COURBES CARACTÉRISTIQUES (suite)

Courbe de limitation en contrainte thermique des disjoncteurs courbe B, 2P (400V~ / 50Hz) :

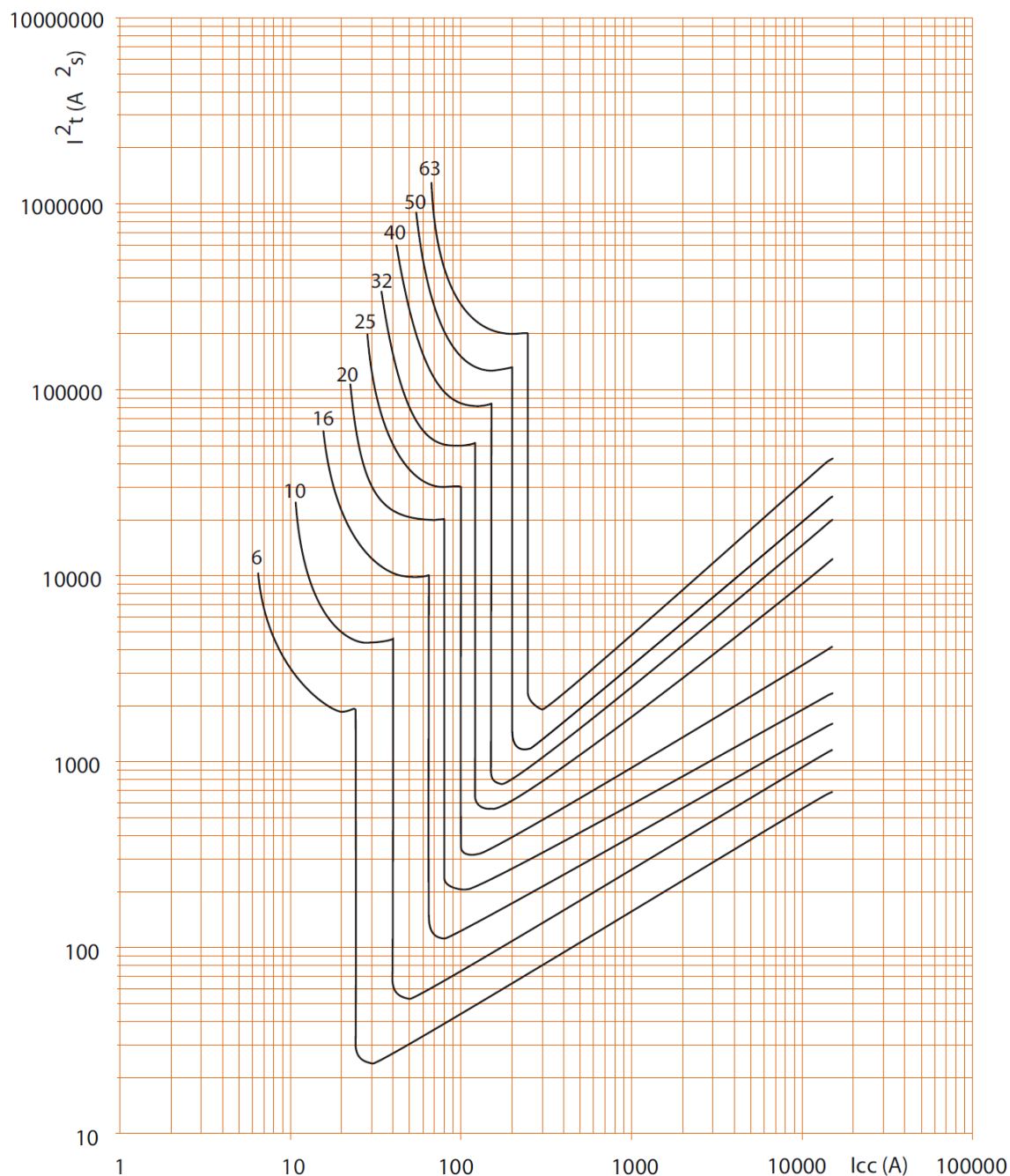

. I_{cc} = Courant symétrique de court-circuit présumé (valeur efficace en kA).

. I^2t = Contrainte thermique limitée (A²s).

Disjoncteur DX³ 10000 A / 16 kA jusqu'à 63 A (1 module par pôle)

Référence (s) : 4 088 80 à 4 093 61

7. COURBES CARACTÉRISTIQUES (suite)

Courbe de limitation en contrainte thermique des disjoncteurs courbe B, 1P / 3P / 4P (400V~ / 50Hz) :

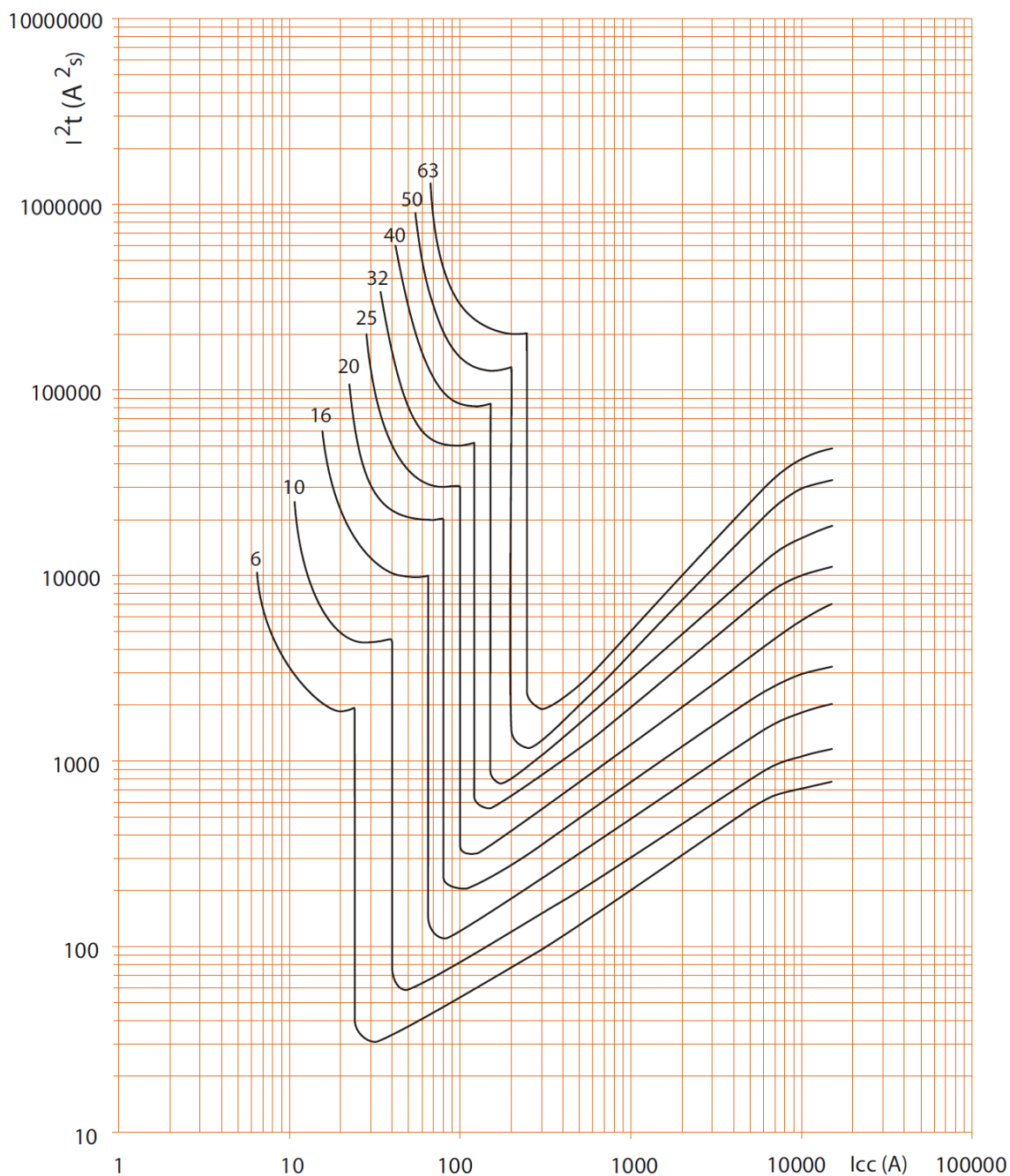

. I_{cc} = Courant symétrique de court-circuit présumé (valeur efficace en kA).

. i^2t = Contrainte thermique limitée (A^2s).

Disjoncteur DX³ 10000 A / 16 kA jusqu'à 63 A (1 module par pôle)

Référence (s) : 4 088 80 à 4 093 61

7. COURBES CARACTÉRISTIQUES (suite)

Courbe caractéristique de fonctionnement des disjoncteurs courbe C :

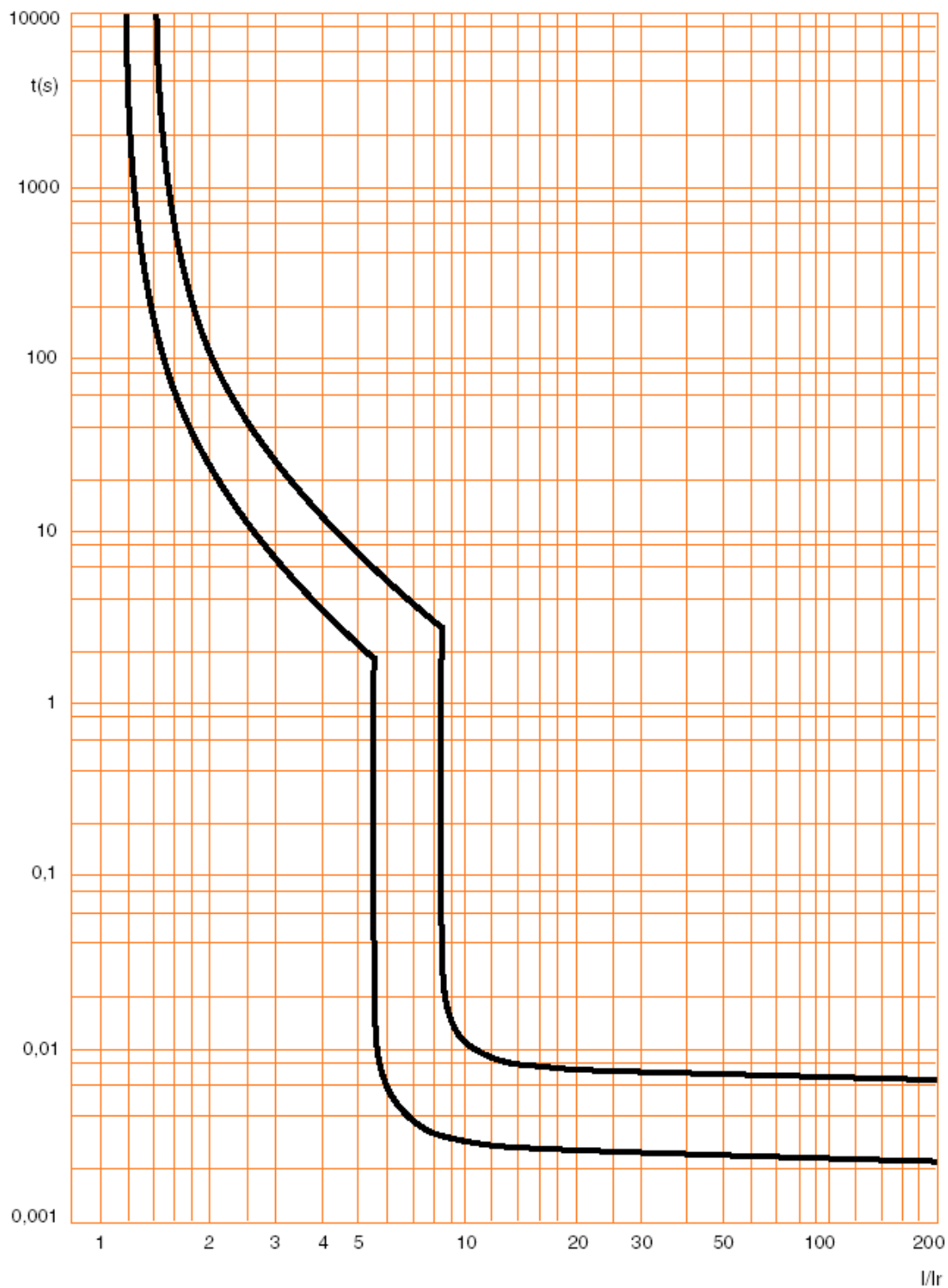

Disjoncteur DX³ 10000 A / 16 kA jusqu'à 63 A (1 module par pôle)

Référence (s) : 4 088 80 à 4 093 61

7. COURBES CARACTÉRISTIQUES (suite)

Courbe de limitation en contrainte thermique des disjoncteurs courbe C, 2P (230V~ / 50Hz) :

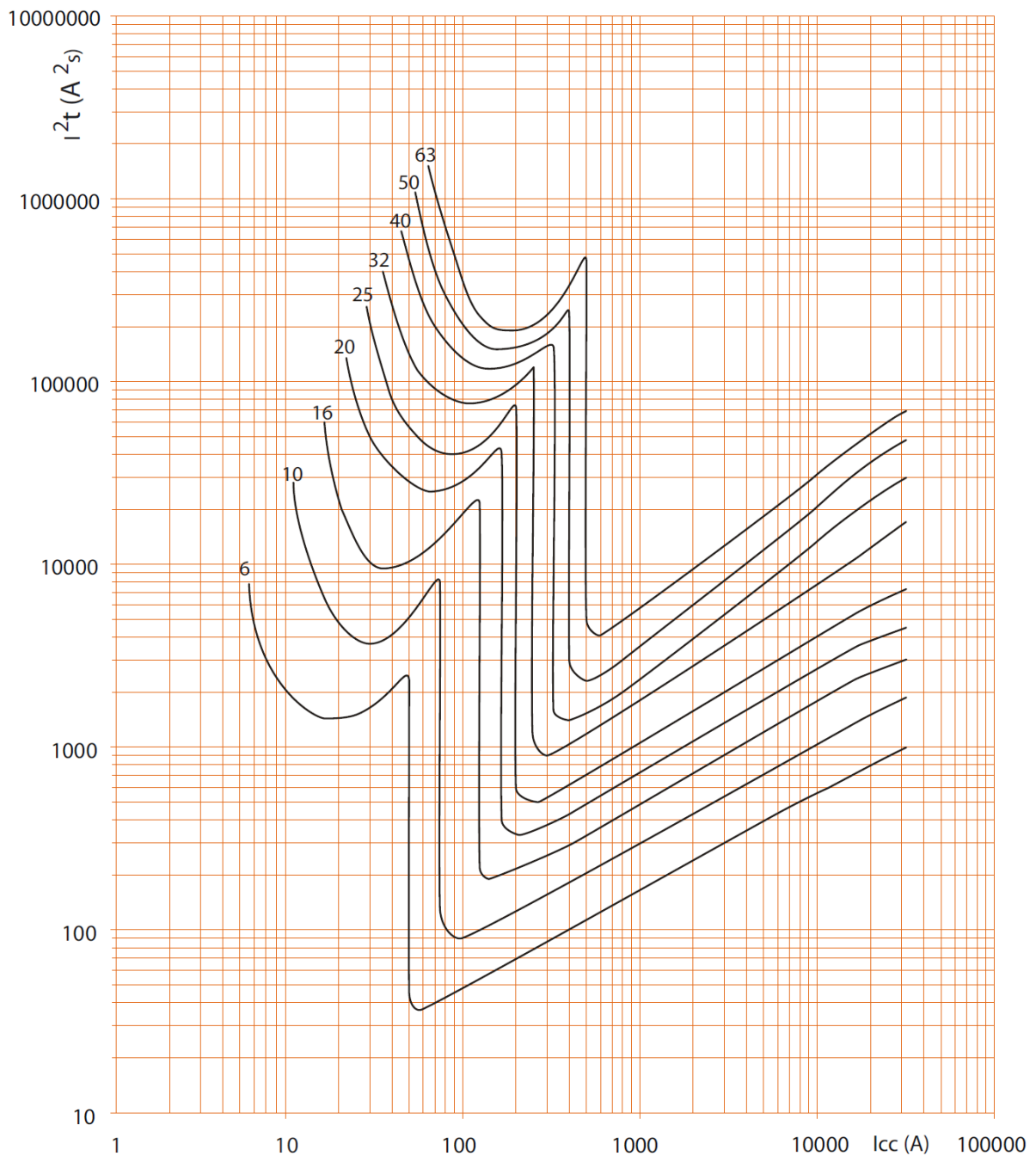

. I_{cc} = Courant symétrique de court-circuit présumé (valeur efficace en kA).

. I^2t = Contrainte thermique limitée (A^2s).

Disjoncteur DX³ 10000 A / 16 kA jusqu'à 63 A (1 module par pôle)

Référence (s) : 4 088 80 à 4 093 61

7. COURBES CARACTÉRISTIQUES (suite)

Courbe de limitation en contrainte thermique des disjoncteurs courbe C, 2P (400V~ / 50Hz) :

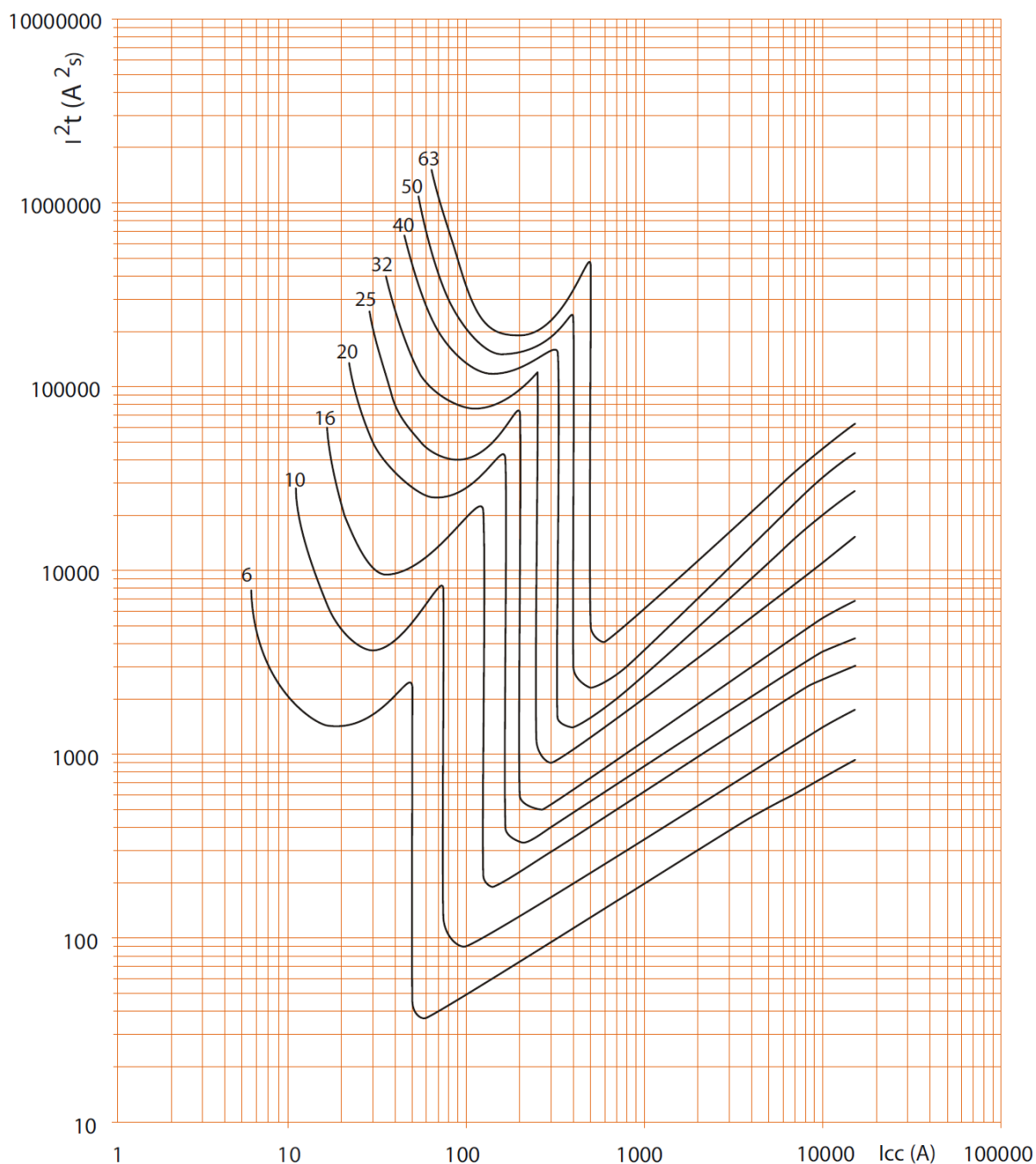

. I_{cc} = Courant symétrique de court-circuit présumé (valeur efficace en kA).

. I^2t = Contrainte thermique limitée (A^2s).

Disjoncteur DX³ 10000 A / 16 kA jusqu'à 63 A (1 module par pôle)

Référence (s) : 4 088 80 à 4 093 61

7. COURBES CARACTÉRISTIQUES (suite)

Courbe de limitation en contrainte thermique des disjoncteurs courbe C, 1P / 3P / 4P (400V~ / 50Hz) :

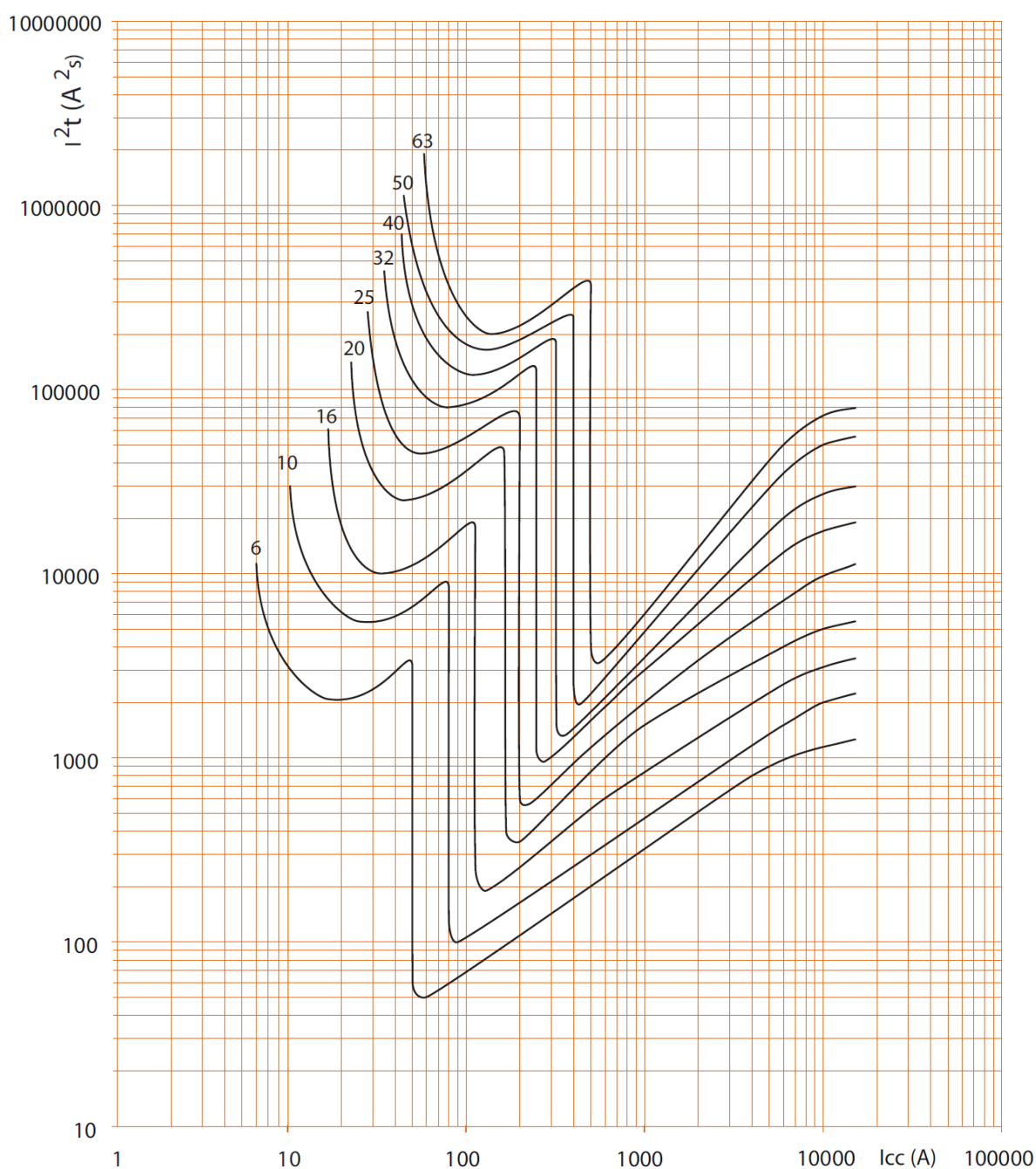

. I_{cc} = Courant symétrique de court-circuit présumé (valeur efficace en kA).

. I^2t = Contrainte thermique limitée (A^2s).

Disjoncteur DX³ 10000 A / 16 kA jusqu'à 63 A (1 module par pôle)

Référence (s) : 4 088 80 à 4 093 61

7. EQUIPEMENT ET ACCESSOIRES

Couplage avec bloc différentiel adaptable :

Disjoncteur automatique	Bloc différentiel		
	2P	3P	4P
2P	X	-	-
3P	-	X	-
4P	-	-	X

Accessoires de câblage :

- . Peignes d'alimentation à dent HX³ traditionnel
- . Peignes d'alimentation à fourche (partie inférieure uniquement)
- . Cache vis plombable (réf. 4 063 04).
- . Cloisons de séparation (réf. 4 063 05)
- . Répartiteur de rangée HX³.
- . Borne pour câble en aluminium (10 mm² à 50 mm²) à utiliser (n° cat. 4 063 10).

Auxiliaires de signalisation - adaptés pour busbar à fourche

- . Contact auxiliaire (½ module – référence 4 062 58).
- . Contact signal défaut (½ module – référence 4 062 60).
- . Contact auxiliaire modifiable en signal défaut (½ module – référence 4 062 62).
- . Contact auxiliaire + signal défaut modifiable en 2 contacts auxiliaires (1 module - référence 4 062 66).

Auxiliaires de signalisation - adaptés pour busbar à peignes

- . Contact auxiliaire (½ module – référence 4 062 58).
- . Contact signal défaut (½ module – référence 4 062 60).
- . Contact auxiliaire modifiable en signal défaut (½ module – référence 4 062 62).
- . Contact auxiliaire + signal défaut modifiable en 2 contacts auxiliaires (1 module - référence 4 062 66).

Auxiliaires de commande :

- . Déclencheur à émission de tension (1 module – références 4 062 76 / 78).
- . Déclencheur à minimum de tension (1 module – références 4 062 80 / 82).
- . Déclencheur à seuil de surtension POP (1 module – références 4 062 86).
- . Déclencheur autonome pour bouton poussoir à ouverture (1 module - référence 4 062 84 / 87).

Commandes motorisées :

- . Commande motorisée standard (1 module – références 4 062 90 / 91)
- . Commande motorisée avec réenclencheur automatique intégré (2 modules – références 4 062 93 / 95)

Réenclencheur automatique STOP & GO:

- . Clapets automatiques STOP & Go (2 modules - cat n° 4 062 88 / 89).
- . Refermoirs automatiques connectés STOP & Go (4 modules - cat n° 4 149 54).

8. EQUIPEMENT ET ACCESSOIRES (suite)

Combinaisons possibles des auxiliaires et des disjoncteurs :

- . Les auxiliaires se montent à gauche des disjoncteurs.
- . Nombre maximum d'auxiliaires par disjoncteur : 3.
- . Deux auxiliaires de signalisation au maximum (références 4 062 58/ 60 / 62 / 66).
- . Un seul auxiliaire de commande (références 4 062 76 / 78 / 80 / 82 / 87).
- . Une commande motorisée.
- . Dans le cas où des auxiliaires de signalisation et de commande sont associé à un même disjoncteur, l'auxiliaire de commande doit être placé à gauche de l'auxiliaire de signalisation (références 4 062 5x / 6x).

Poignée rotative externe frontale

- . Manette Noire (réf. 4 063 19)
- . Manette Jaune et Rouge (cat n° 4 063 20)

Inverseur de source

- . Inverseur de source manuel pour dispositifs 2P (réf 4 063 14)

Plombage :

- . Possible en position "ouverte" (OFF) ou fermée (ON).

Cadenassage :

- . Par cadenas 5 mm (réf.4 063 13) ou par cadenas 6 mm (réf. 0 227 97) et par support cadenas (réf. 4 063 03) en position "Ouvert" (OFF).

Logiciel d'installation :

- . XL PRO³

Disjoncteur DX3 6000 A / 10 kA jusqu'à 63 A (1 module par pôle)

Référence (s) : 4 088 80 à 4 093 61

9. UTILISER EN COURANT CONTINU

Fonctionnement en courant continu (courant continu):

La caractéristique temps-courant reste la même que pour AC.

Les limites des caractéristiques de déclenchement instantané sont les suivantes:

- . Type B entre 4 I_n et 7 I_n
- . Type C entre 7 I_n et 15 I_n

. Endurance avec charge (I_n) = 2000 opérations

Pouvoir de coupure en court-circuit: selon IEC 60 947.2

	1P	2P	3P	4P
B / C	10 kA	10 kA	10 kA	10 kA

Raccordement des schémas électriques:

