

**Prise TV/R**

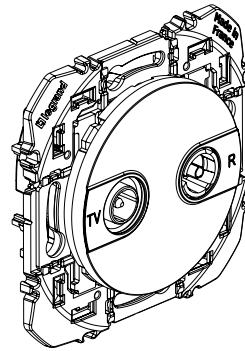

**1. USAGE**

Permet de recevoir les signaux télévision et radio exclusivement sur la bande terrestre 5-862 MHz.  
 Utilisation en maintenance d'installation  
 Blindage Classe A - Cablage étoile  
 Câble recommandé 17/19 VATC  
 Arrivée de câble unique

**2. GAMME**

Designation	Couleur	N° réf
Prise TV R	Blanc	6 003 54
	Aluminium	6 004 54

**3. DIMENSIONS (mm)**

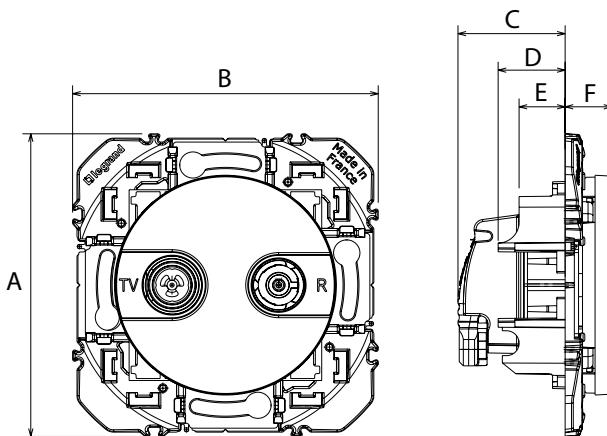

N° réf	A	B	C	D	E	F
6 003 54	73	73	25,6	16	11	11,15
6 004 54						

**4. CONNECTION**

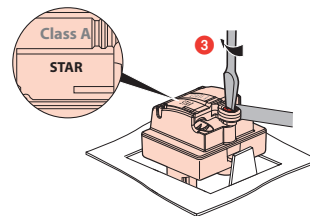
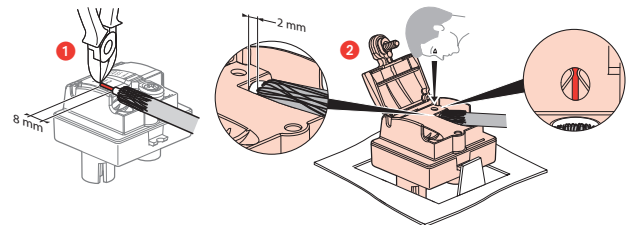

**5. PRECAUTIONS DE CABLAGE**

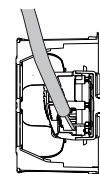
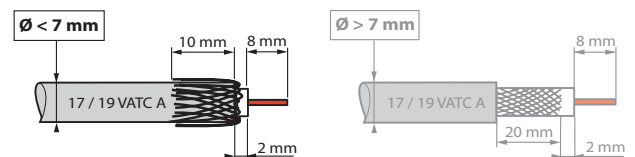

La connexion arrière limite la déformation du câble coaxial, évitant une rupture d'impédance et préserve donc les performances.

## Prise TV/R

## 6. CARACTÉRISTIQUES TECHNIQUES

## 6.1 Caractéristiques mécaniques

Essais aux chocs : IK04  
 Pénétration de corps solides/liquides : IP20  
 Tenue câble 120 N : norme IEC 61169-24

## 6.2 Caractéristiques matières

**Matière :** - Enjoliveur : ABS  
 - Sans halogène  
 - Tenue aux UV

**Moteur :** - Boîtier : zamac

- Capot : zamac  
 - Broche : bronze  
 - Vis : acier zingué

## 6.3 Caractéristiques électriques

- Connecteur mâle Ø 9,52 mm (TV)  
 - Connecteur femelle (Radio)

- Impédance caractéristiques : 75 ohm

Efficacité de blindage classe A (le blindage classe A est nécessaire pour prévenir des interférences causées par l'usage des nouveaux signaux téléphone 3 et 4 G, ces signaux non désirés pouvant générer des pixelisations sur l'écran ou détériorer la bande son).

- Bandes de fréquence : TV : 5-68 /120-862 MHz  
 R : 87.5-108 MHz

- Résistance d'isolement : norme CEI 61169-24

## 6.4 Caractéristiques climatiques

Températures de stockage : - 10°C à + 70°C

Températures d'utilisation : - 5°C à + 35°C

## 7. ENTRETIEN

Nettoyage superficiel au chiffon.

Ne pas utiliser : acétone, dégraissant, trichloréthylène.

Tenue aux produits suivants : Hexane (EN 60669-1), alcool à brûler, eau savonneuse, ammoniac dilué, javel pure diluée à 10%, produit à vitres, lingettes pré-imprégnées.

**Attention :** Pour l'utilisation de produits d'entretien spécifiques, un essai préalable est nécessaire.

## 8. NORMES ET AGREMENTS

- EN 50083-2
- Certificat Classe A

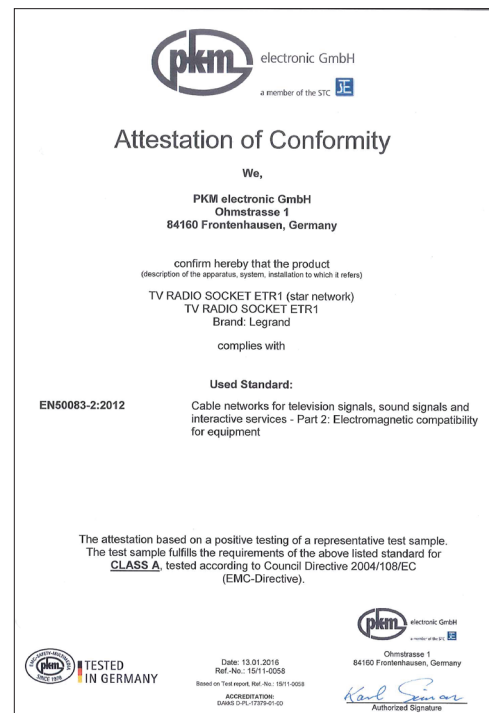

## 9. PERFORMANCE

