

Adaptateur de programmation

Référence(s) : 4 127 20

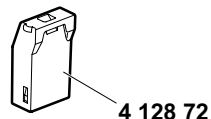
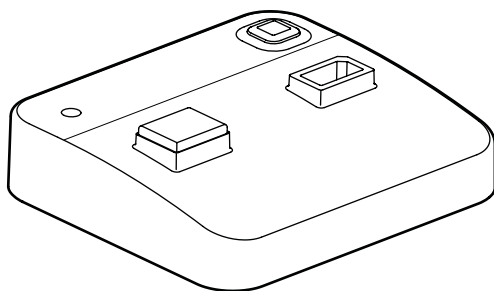

1. UTILISATION

L'adaptateur de programmation Bluetooth permet de transférer vers le smartphone des fichiers ARP depuis AlphaSoft. Toutes les clés de programmation déjà utilisées peuvent être de nouveau utilisées. Les données transférées restent inchangées ; la saisie manuelle des informations complémentaires, telles que le réglage de l'heure et de la date et le mode de fonctionnement par exemple, s'effectue toujours directement au niveau de l'interrupteur horaire.

2. GAMME

	Designation	Catalogue number	Connection mode	Poids (g)	Characteristics
	Adaptateur de programmation	4 127 20	Bluetooth	31	LiMnO ₂ batterie 3 V

3. COTES D'ENCOMBREMENT

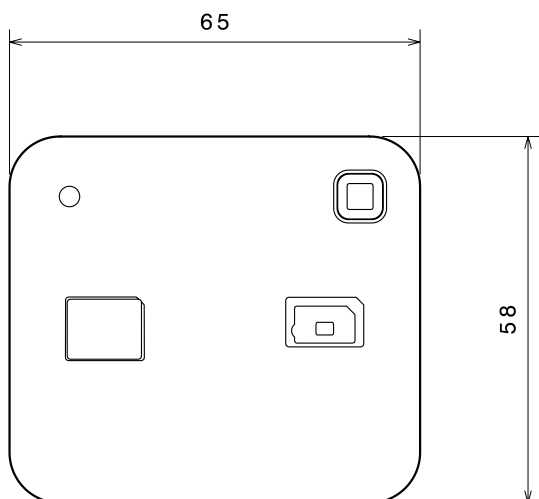
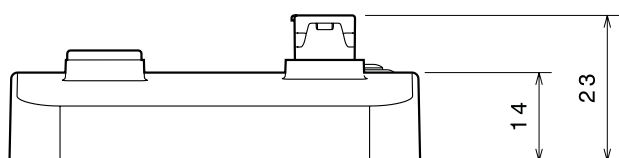

4. CONNECTION

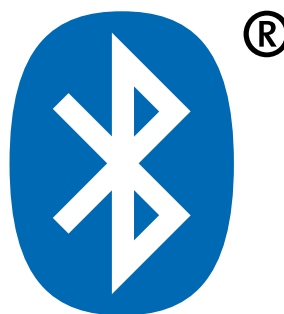

6. FONCTIONNEMENT

Vous trouverez ci-dessous les instructions de base relatives au couplage d'un smartphone avec votre adaptateur de programmation.

1. Accédez au menu Bluetooth de votre smartphone qui se trouve généralement dans les paramètres de l'appareil.
2. Assurez-vous que la fonction Bluetooth est bien activée.
3. Le smartphone lancera alors une recherche d'appareils.
4. Actionnez le bouton de couplage Bluetooth sur Bluetooth sur l'adaptateur de programmation.
5. Sélectionnez l'adaptateur de programmation dans la liste des appareils (A-XXXXXX).
6. Le code PIN de l'adaptateur de programmation est 123123.
7. Entrez le code PIN.
8. L'adaptateur de programmation est maintenant couplé.

7. GENERAL CHARACTERISTICS

7.1 Climatic characteristics

Température de stockage: - 40°C ... + 70°C

Température d'utilisation: - 20° C ... +55° C



Sommaire

- Aperçu
- Paramètres de l'application (emplacement)
- Nouveau projet
- Créer un programme
 - Exemple : programme hebdomadaire
 - Exemple : programme annuel
 - Exemple : programme astronomique
 - Exemple : programme exceptionnel
 - Exemple : AlphaLux
- Régler les périodes et jours de cycle
- Options du programme
- Couplage du smartphone et de l'adaptateur Bluetooth
- Transfert
- Importation
- Configuration (fonction, date et heure, nom, mot de passe)

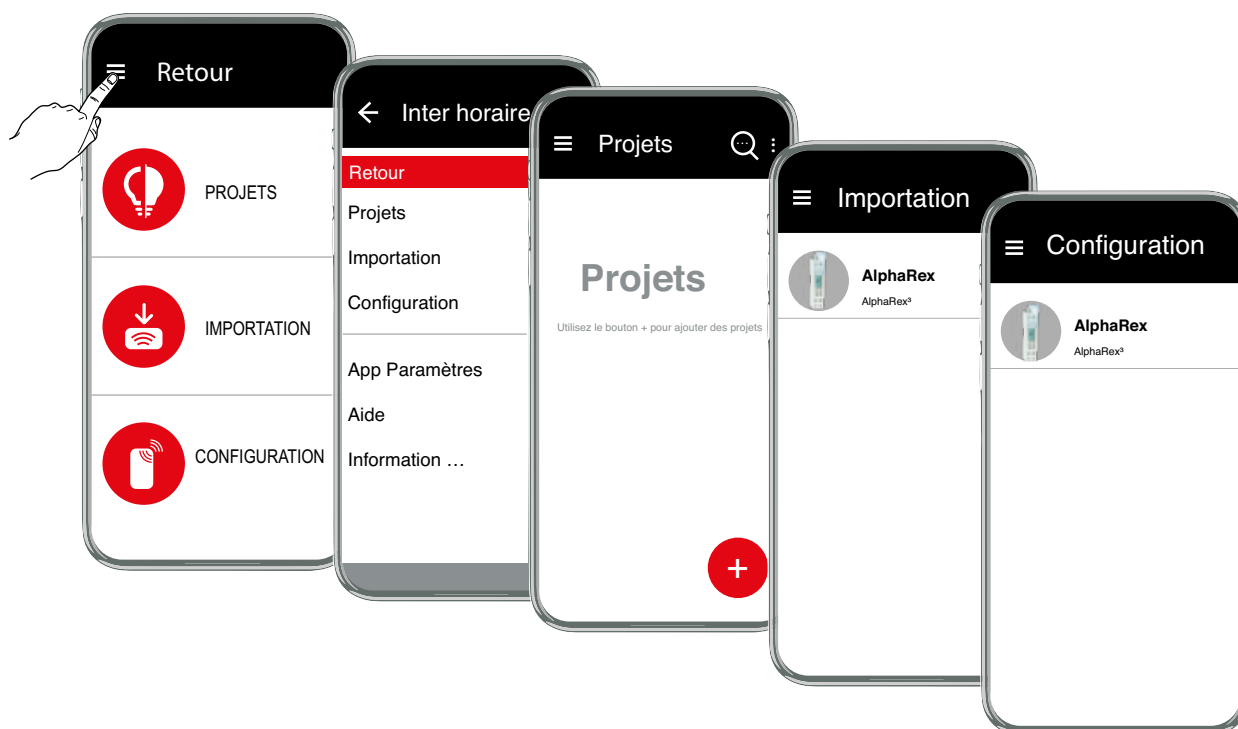

Paramètres de l'application emplacement

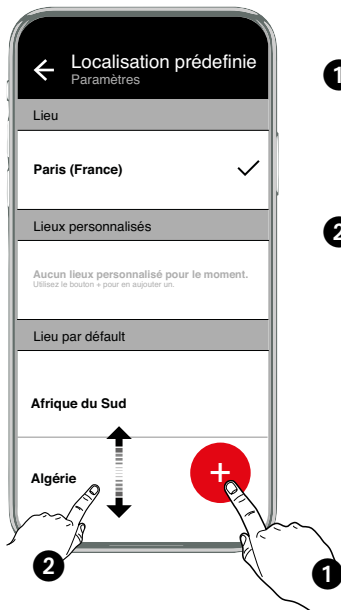
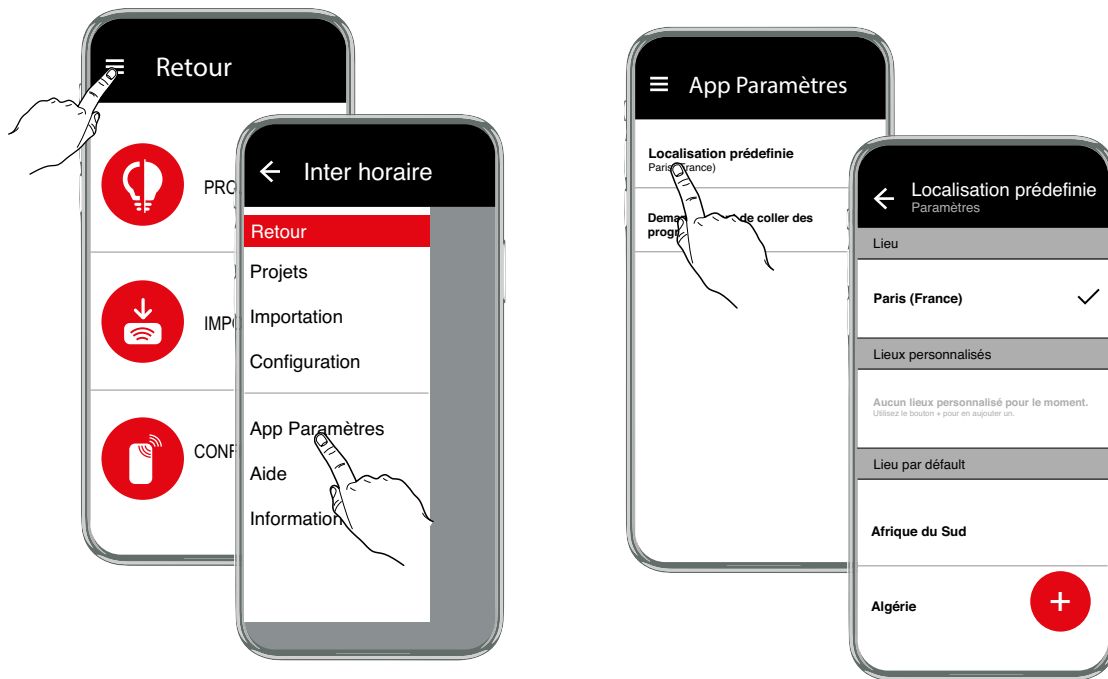

1 Utilisez le bouton **+** afin de déterminer l'emplacement précis.

Remarque : pour cela, le service de localisation et le transfert des données de votre appareil doivent être activés.

ou

2 Déplacez la liste des emplacements sur votre pays et sélectionnez-y un lieu à proximité.

Nouveau projet





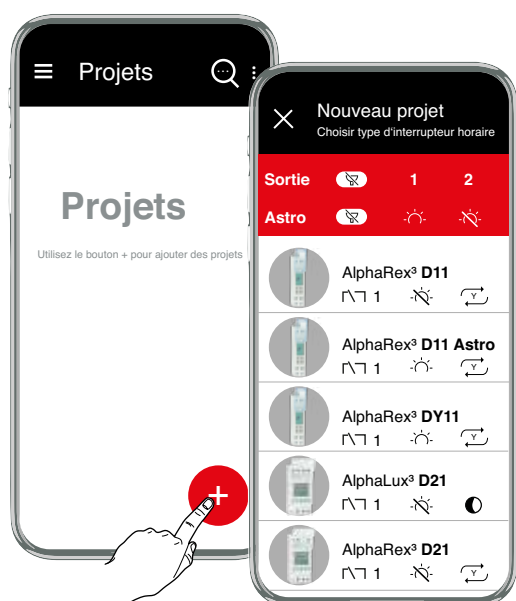

Créez un nouveau projet avec le bouton . Pour cela, sélectionnez un modèle dans la liste des interrupteurs horaires ou utilisez la fonction de filtre pour consulter des types d'interrupteurs.

Les types d'interrupteurs horaires suivants sont disponibles :

AlphaRex ³ D11	1 canal, programme hebdomadaire
AlphaRex ³ D11 astro	1 canal, programme hebdomadaire avec fonction Astro
AlphaRex ³ DY11	1 canal, interrupteur horaire annuel
AlphaLux ³ D21	1 canal, programme hebdomadaire avec détecteur de lumière
AlphaRex ³ D21	1 canal, programme hebdomadaire
AlphaRex ³ D22	2 canaux, programme hebdomadaire
AlphaRex ³ D21 astro	1 canal, programme hebdomadaire avec fonction Astro
AlphaRex ³ D22 astro	2 canaux, programme hebdomadaire avec fonction Astro
AlphaRex ³ DY21	1 canal, interrupteur horaire annuel
AlphaRex ³ DY22	2 canaux, interrupteur horaire annuel



Explication des symboles

1 / 2	Sélection du canal
	Fonction de filtre
 1	Nombre d'interrupteur(s)
	avec fonction Astro
	sans fonction Astro
	Interrupteur horaire annuel
	Interrupteur crépusculaire

Sélectionnez un type d'interrupteur directement dans la liste ou affichez des propositions de types d'interrupteurs au moyen de la fonction de filtre.

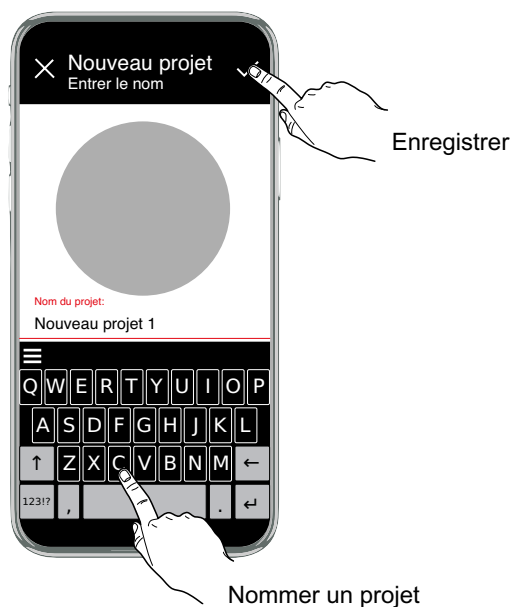

Un programme contient toujours au moins l'heure d'allumage, les jours d'allumage, l'heure d'arrêt et les jours d'arrêt.
Les jours du cycle définissent pour quel jour de la semaine la durée de fonctionnement respective est utilisée.

Règles pour la création de programmes :

1. L'heure d'allumage doit être comprise entre 00:00:00 et 23:59:59.
2. L'heure d'arrêt doit être comprise entre 00:00:00 et 24:00:00.
3. Une heure d'allumage et une heure d'arrêt dans le même programme ne peuvent pas être identiques le même jour de la semaine et à la même heure.
4. Une procédure d'arrêt doit être programmée entre deux procédures d'allumage dans le même programme.
Cela a pour conséquence que le nombre de jours d'arrêt choisi doit toujours être identique au nombre de jours d'allumage.

Les programmes du même type d'un canal sont logiques entre eux OU reliés (additifs, superposés). Cela signifie que le fonctionnement en résultant découle de la superposition des différents programmes.

Exemple:

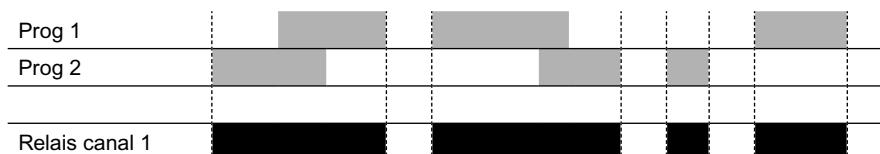

Superposition de programmes du même type qui fonctionnent sur le même canal.

Les programmes hebdomadaires et annuels sont superposés de la même manière. Au cours de leur phase de validité, les programmes exceptionnels désactivent les programmes hebdomadaires et annuels.

Combinaison de types de programmes

	Programme HEBDOMADAIRE	Programme ANNUEL	Programme EXCEPTIONNEL
Programme HEBDOMADAIRE	Les cycles de fonctionnement * de différents programmes hebdomadaires sont exécutés de manière superposée	Les cycles de fonctionnement * de programmes hebdomadaires et annuels sont exécutés de manière superposée.	Programme exceptionnel actif seul pendant sa phase de validité
Programme ANNUEL	Les cycles de fonctionnement * de programmes hebdomadaires et annuels sont exécutés de manière superposée.	Les cycles de fonctionnement * de différents programmes annuels sont exécutés de manière superposée.	Programme exceptionnel actif seul pendant sa phase de validité
Programme EXCEPTIONNEL	Programme exceptionnel actif seul pendant sa phase de validité	Programme exceptionnel actif seul pendant sa phase de validité	Les cycles de fonctionnement de différents programmes exceptionnels sont exécutés de manière superposée

* logical OR ➡ additive

Exemple de programme hebdomadaire

Régler les périodes et jours de cycle

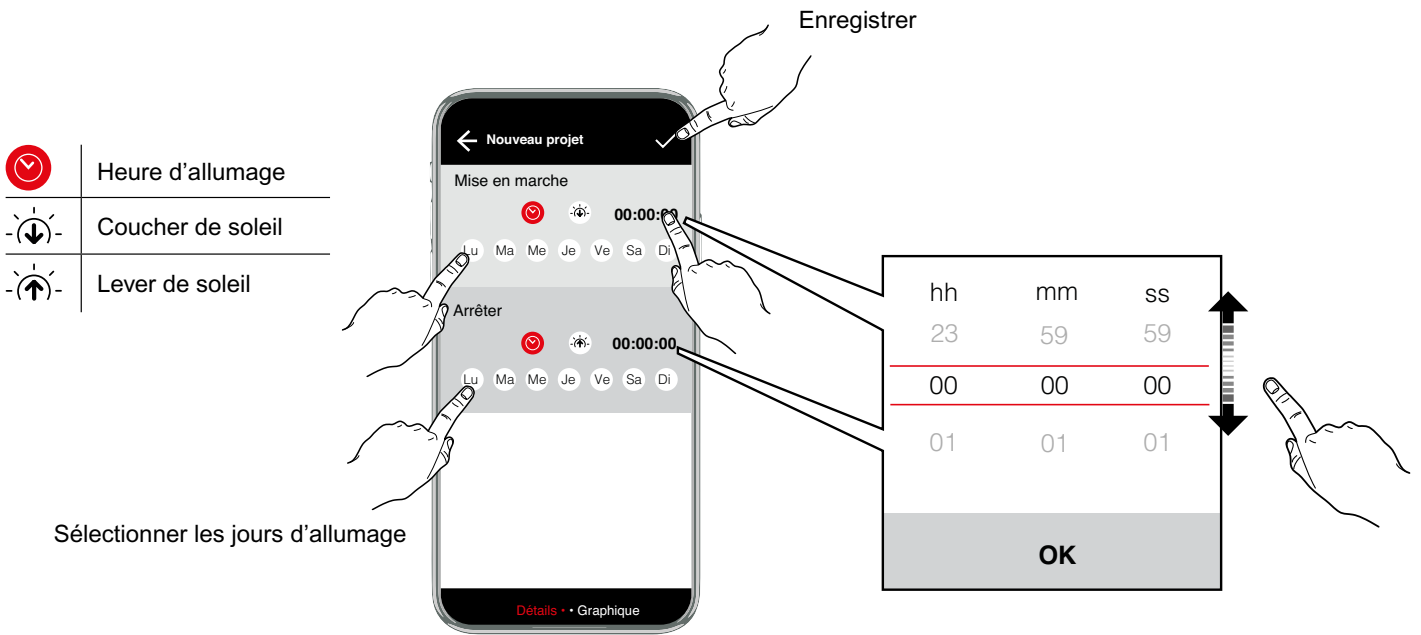

Options du programme

Lieu (Xxxxxxxx)	Dans la liste, choisissez un emplacement à votre proximité.
Astro XX XX XX	Latitude et longitude, fuseau horaire
Heure d'été Europe Début Fin	Heure d'été ±1 h Europe : réglage par défaut. SPÉCIFICITÉ : le passage à l'heure d'été peut être programmé librement en saisissant une date de début et de fin et sera toujours exécuté le même jour de la semaine, par exemple le dimanche, lors des prochaines années.
Coucher du soleil Au plus tôt Au plus tard Sortie X : 0 h 0 m 0 s	Affiche l'horaire le plus tôt et le plus tard du coucher de soleil, paramètres offset/canal
Lever du soleil Au plus tôt Au plus tard Sortie X : 0 h 0 m 0 s	Affiche l'horaire le plus tôt et le plus tard du lever de soleil, paramètres offset/canal
Options	
Mode d'expert hors service	Le mode expert ajoute une ou plusieurs fonctions supplémentaires à l'appareil. Après une nouvelle activation, le mode expert est de nouveau exécuté avec les réglages de base.
Période de vacances hors service	Après activation, le programme Vacances est exécuté entre la date de début 0:00 h et la date de fin 24:00 h (FIXE MARCHE/ARRÊT). Le programme Vacances doit être réactivé après une seule expiration.
Entrée de commande Delta 0h 0m	Un signal de commande superpose toutes les spécifications du programme. Tant que le signal de commande est présent, la sortie est activée. Lorsque le signal de commande est désactivé, la sortie est désactivée après l'expiration du temps de poursuite réglé, à condition qu'aucun programme ne spécifie une mise en marche.
Synchronisation du réseau hors service	Cette fonction est disponible en mode expert. PASSIF est pré-réglé. Pour augmenter la précision à long terme, il est avantageux d'activer la synchronisation dans les réseaux 50/60 Hz avec équilibrage de fréquence.
Commutation Aléatoire hors service	Fonction dédiée à la simulation de présence. Si la fonction est ACTIVE, les cycles de fonctionnement programmés sont décalés de manière aléatoire dans une plage de ± 15 minutes.
Basculement automatique entre les canaux	Les sorties sont permutées automatiquement une fois par jour (à 12H00) ou une fois par semaine (les dimanches à 12H00).

Commutation cyclique

Sortie 1 : hors service

La durée d'allumage est définie par la connexion « OU » de programmes de tous types pour les commandes d'allumage cycliques. Dans ces limites, un cycle fixe fonctionne avec une longueur d'impulsion réglable. Le cycle commence toujours par la période d'allumage.

La durée du cycle et la longueur d'impulsion peuvent être définies indépendamment l'une de l'autre dans un intervalle d'une seconde. Si la durée d'allumage du programme de commutation est plus courte que la durée du cycle, le cycle est raccourci en conséquence. Si la durée d'allumage du programme de commutation est également plus courte que la longueur d'impulsion, celle-ci est aussi raccourcie en conséquence.

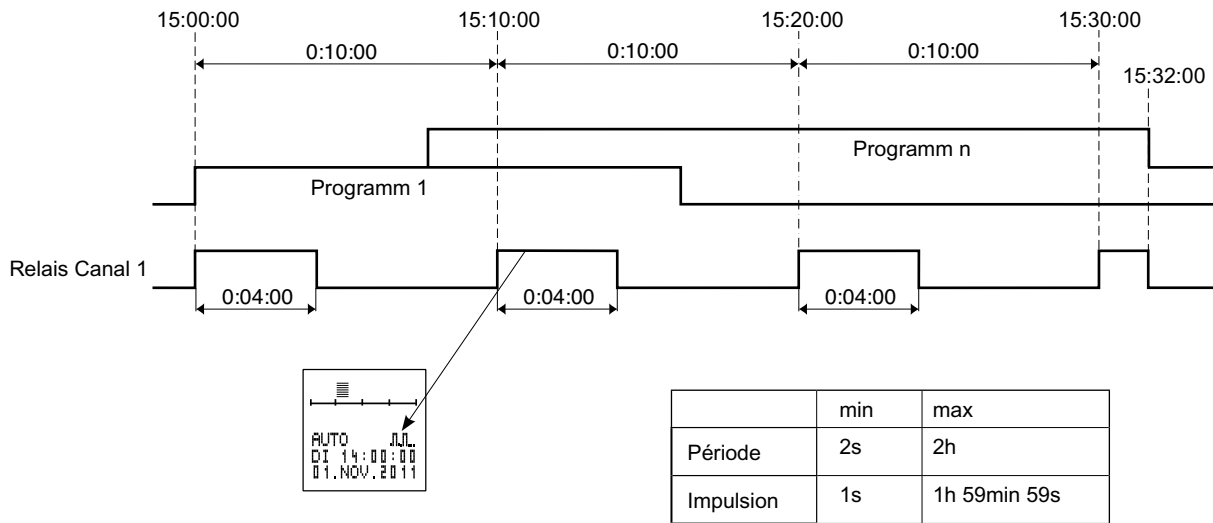

Programmes annuels

Programmes qui ne doivent être exécutés que pendant une durée de validité donnée. Ils se superposent entre eux et avec les programmes hebdomadaires de la même sortie conformément à la liaison logique OU indiquée ci-dessus. La durée de validité est définie par la saisie d'une date de début et d'une date de fin. La validité s'étend de 00:00:00 heure à la date de début jusqu'à 24:00:00 heures à la date de fin.

La date de début doit être antérieure à la date de fin. Au sein de leur plage de validité, ces programmes se comportent comme des programmes hebdomadaires.

En-dehors de la plage de validité, ces programmes n'ont aucune influence sur le régime de commutation.

- L'option « ANNUEL » est à sélectionner lorsque les heures de commutation supplémentaires ont la même durée de validité chaque année (par ex. Noël, fête nationale, anniversaires, etc.).
- L'option « ANNUEL » est à effacer si des heures de commutation supplémentaires sont souhaitées pendant la durée de validité (par ex. congés), mais que les dates de début et de fin des vacances changent d'une année sur l'autre.

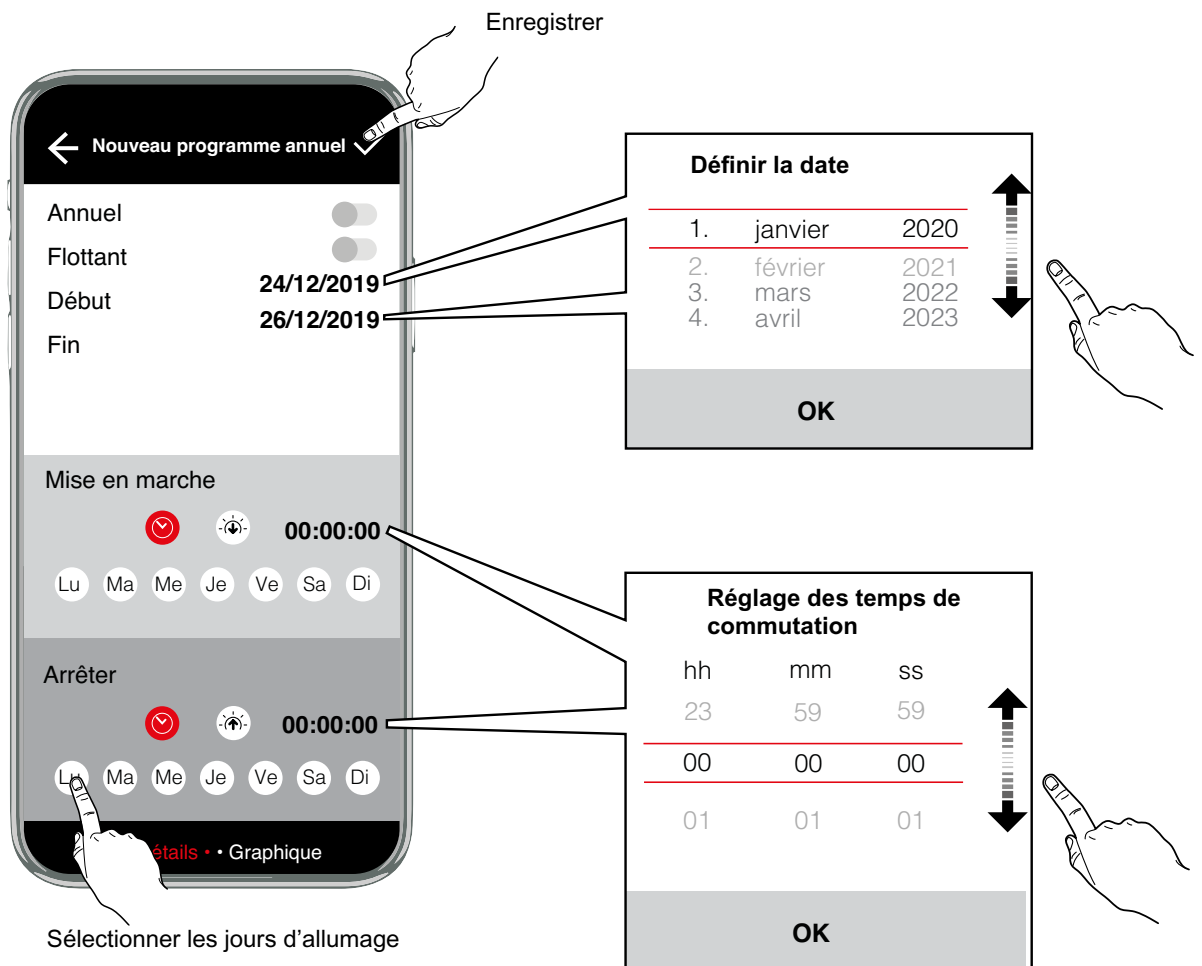
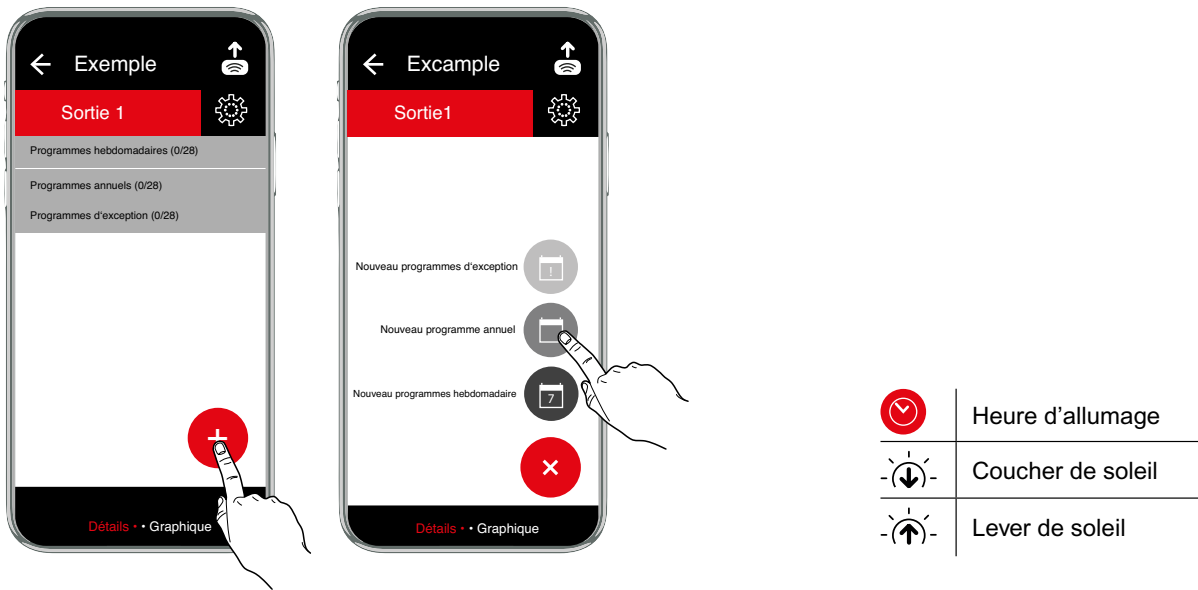

Programmes d'exception

Ceux-ci possèdent une priorité plus élevée que les programmes hebdomadaires et annuels. Les programmes hebdomadaires et annuels d'une même sortie ne seront plus exécutés au sein de la durée de validité d'un programme d'exception.

Les autres programmes d'exception seront toutefois également exécutés pendant la durée de validité.

Les différents programmes d'exception sont superposés conformément à la liaison logique OU mentionnée ci-dessus.

- L'option « ANNUEL » est à sélectionner lorsque les heures de commutation supplémentaires ont la même durée de validité chaque année (par ex. Noël, fête nationale, anniversaires, etc.).
- L'option « ANNUEL » est à effacer si des heures de commutation supplémentaires sont souhaitées pendant la durée de validité (par ex. congés), mais que les dates de début et de fin des vacances changent d'une année sur l'autre.

Les programmes d'exception ne sont disponibles que sur les interrupteurs horaires annuels.

Option INDIVIDUEL

Validité de la date de début à 00:00:00 jusqu'à la date de fin à 24:00:00. Pendant cette période, la sortie correspondante commute exclusivement d'après le programme d'exception.

L'option « LU À DI » n'existe que sur l'interrupteur horaire. Dans l'application sur PC, il faut sélectionner ici tous les jours de la semaine.

Option PROG MARCHÉ

Validité de la date de début, heure d'activation, jusqu'à la date de fin, heure de désactivation.

Pendant cette période, la sortie correspondante est constamment connectée.

La validité est indépendante des jours de la semaine, il n'existe donc aucune possibilité de sélection de jours de la semaine ici.

Option PROG ARRÊT

Validité de la date de début, heure d'activation, jusqu'à la date de fin, heure de désactivation. Pendant cette période, la sortie correspondante est constamment déconnectée. Pendant cette période, cet état en peut être modifié que par un autre programme d'exception en appliquant la liaison logique OU avec des programmes équivalents.

La validité est indépendante des jours de la semaine, il n'existe donc aucune possibilité de sélection de jours de la semaine ici.

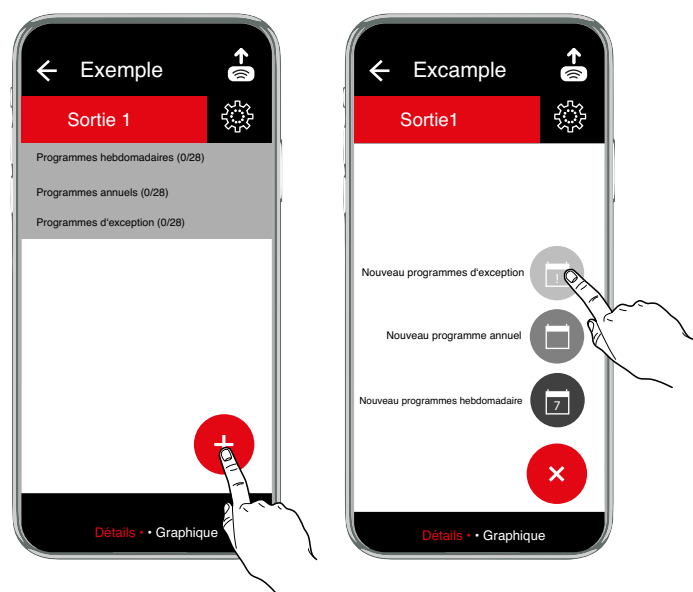

Enregistrer

The image shows a smartphone screen with the following elements:

- Header:** ← Nouveau Programmes d'exception
- Type:** Three light bulb icons (one with a star, one with a slash, one with a star).
- Annual:** Toggle switch (off).
- Flottant:** Toggle switch (off).
- Début:** 24/12/2019
- Fin:** 26/12/2019
- Mise en marche:** Red clock icon, light bulb icon, 00:00:00
- Days:** Lu Ma Me Je Ve Sa Di
- Arrêter:** Red clock icon, light bulb icon, 00:00:00
- Days:** Lu Ma Me Je Ve Sa Di
- Bottom:** Détails • Graphique

Callouts and pop-ups:







- Enregistrer:** A hand icon pointing to the top right corner of the screen.
- Définir la date:** A pop-up window with a list:

1.	janvier	2020
2.	février	2021
3.	mars	2022
4.	avril	2023

 Below the list is an **OK** button. A hand icon is shown interacting with the date selection arrows.
- Réglage des temps de commutation:** A pop-up window with a table:

hh	mm	ss
23	59	59
00	00	00
01	01	01

 Below the table is an **OK** button. A hand icon is shown interacting with the time selection arrows.
- Sélectionner les jours d'allumage:** A hand icon pointing to the day selection buttons (Lu, Ma, Me, Je, Ve, Sa, Di) at the bottom of the screen.

	Individual
	Prog OFF
	Prog ON
	Heure d'allumage
	Coucher de soleil
	Lever de soleil

Exemple – Programme astronomique

Les heures de coucher et de lever de soleil sont calculées quotidiennement sur la base de la position géographique enregistrée et de la date actuelle.

Le fonctionnement est défini ainsi :

coucher de soleil = allumage, lever de soleil = arrêt.

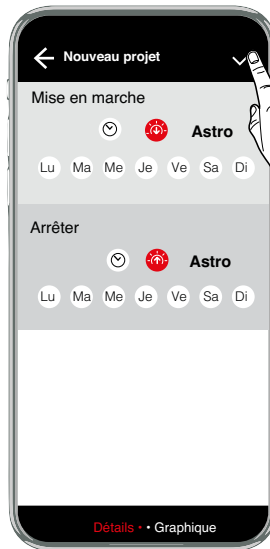
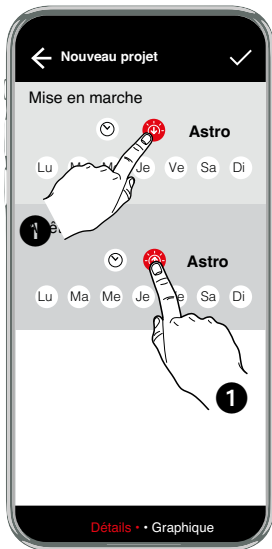

- 2** Sélectionner les jours d'allumage
(jours de mise en marche ; les jours d'arrêt sont sélectionnés automatiquement)

Graphique de fonctionnement

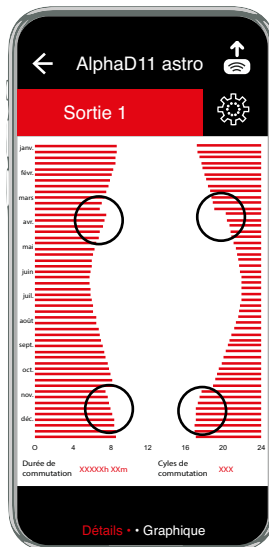
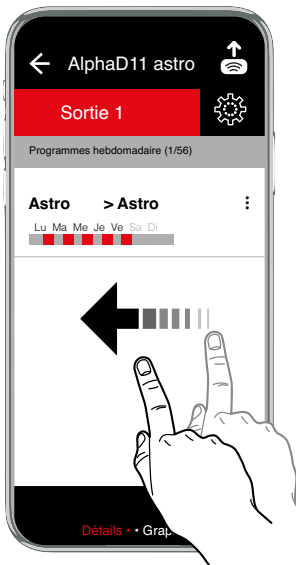

Le graphique de fonctionnement montre sous forme visuelle le comportement du fonctionnement de l'interrupteur horaire sur une période à définir.



Il est possible de reconnaître clairement sur le graphique les différentes durées de fonctionnement du programme Astro au cours de l'année. La courbe de fonctionnement s'étend sur l'année sous forme approximative de cosinus, conformément au coucher ou au lever du soleil. On reconnaît également au moyen des barres horizontales le début et la fin de l'heure d'été dans la courbe de fonctionnement.

Exemple – AlphaLux

Les interrupteurs horaires AlphaLux s'activent en fonction de valeurs limites réglables de la luminosité.
L'interrupteur horaire AlphaLux dispose de trois types de programmation :

	Horaire	L'interrupteur s'allume en fonction d'horaires fixes
	Lumière	L'interrupteur s'allume en fonction de la luminosité
	Lumière et horaire	L'interrupteur s'allume en fonction de la luminosité au sein d'une période définie

Les types de programmation « horaire » ou « lumière » peuvent être réglés séparément en ce qui concerne l'allumage et l'arrêt.
Le type de programmation « lumière et horaire » ne peut pas être combiné avec les autres types.

Allumage et arrêt uniquement programmés dans le temps

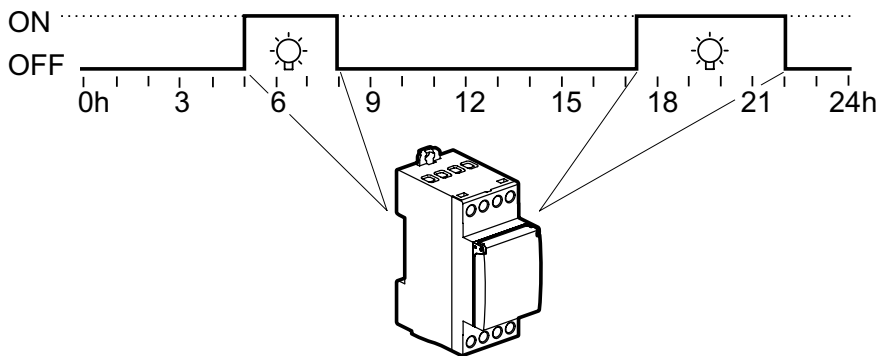

Allumage et arrêt uniquement en fonction de la luminosité

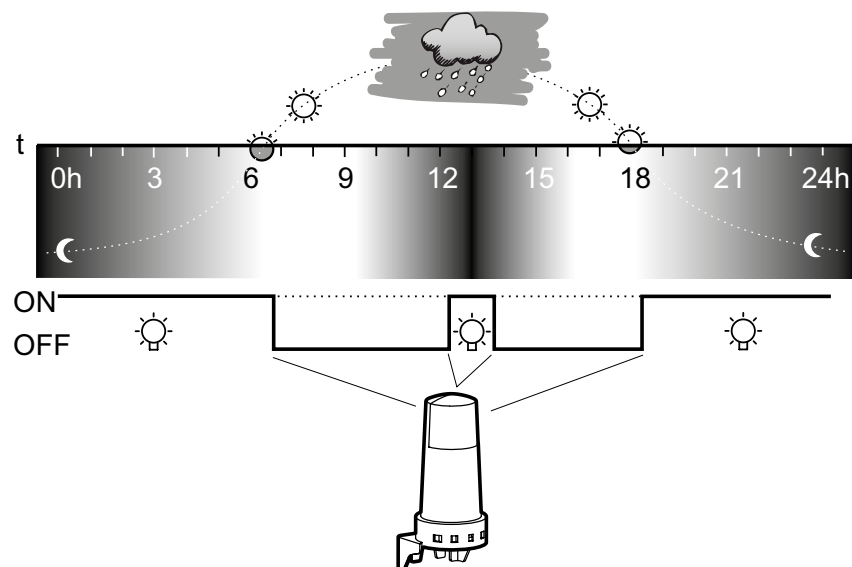

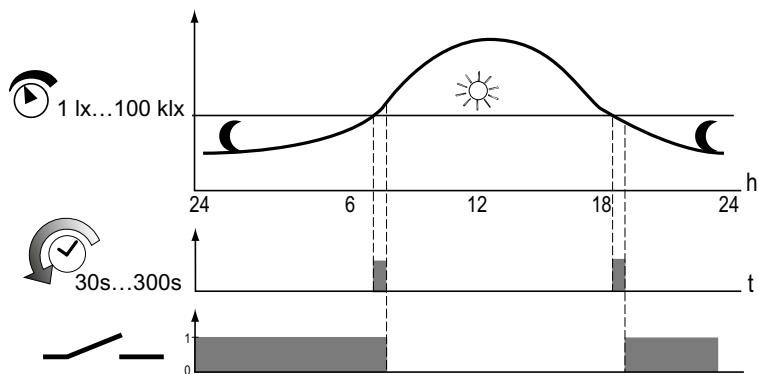

L'interrupteur horaire compare les valeurs de luminosité mesurées à intervalles réguliers avec les valeurs limites d'allumage et d'arrêt réglées. Si la valeur de luminosité mesurée passe au-dessous de la valeur limite d'allumage réglée, l'interrupteur horaire allume les sources de lumière raccordées. Si la valeur de luminosité mesurée passe au-dessus de la valeur limite d'allumage réglée, l'interrupteur horaire éteint les sources de lumière raccordées.

Les valeurs limites peuvent être réglées indépendamment l'une de l'autre entre 1 lx et 100 klx.

La luminosité détermine les horaires d'activation au sein d'une période prescrite d'allumage et d'arrêt.

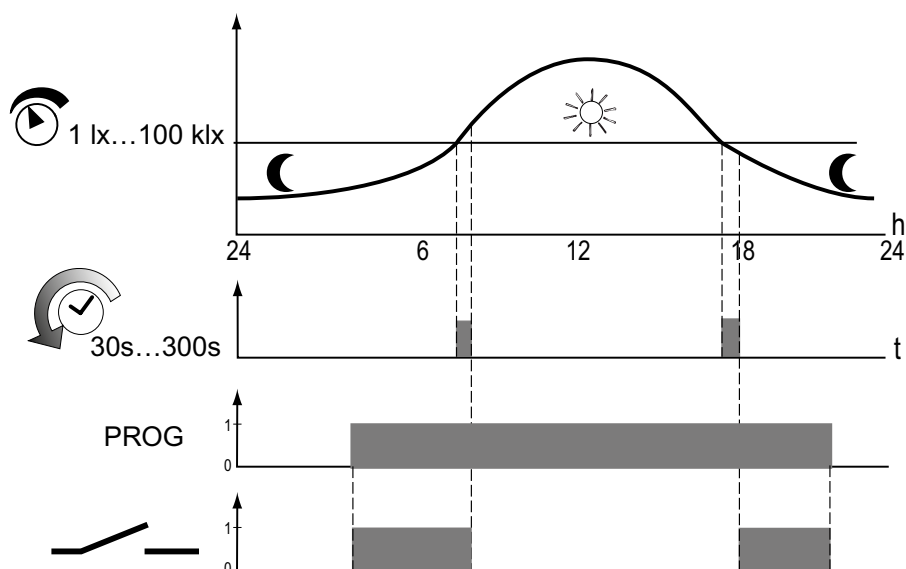
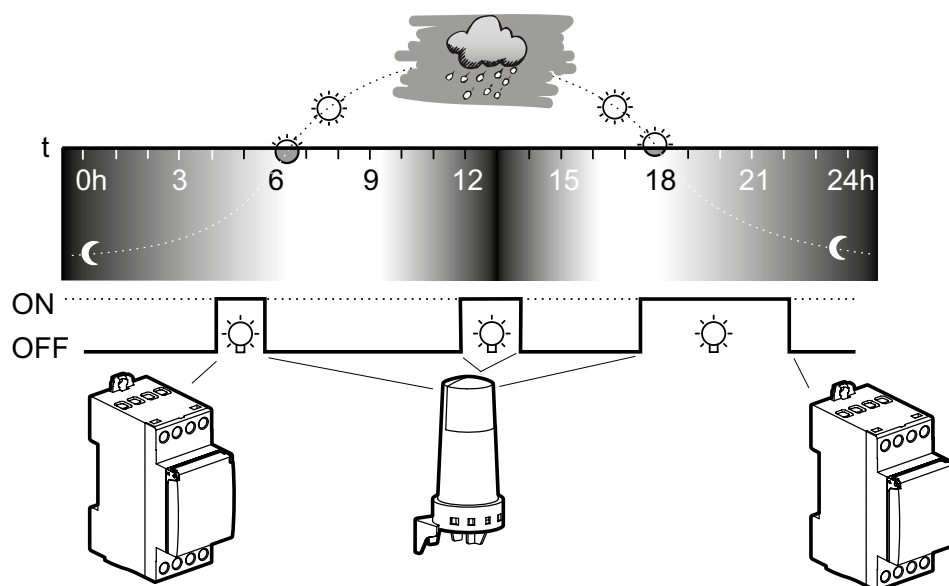

Allumage en fonction de la luminosité, arrêt programmé dans le temps

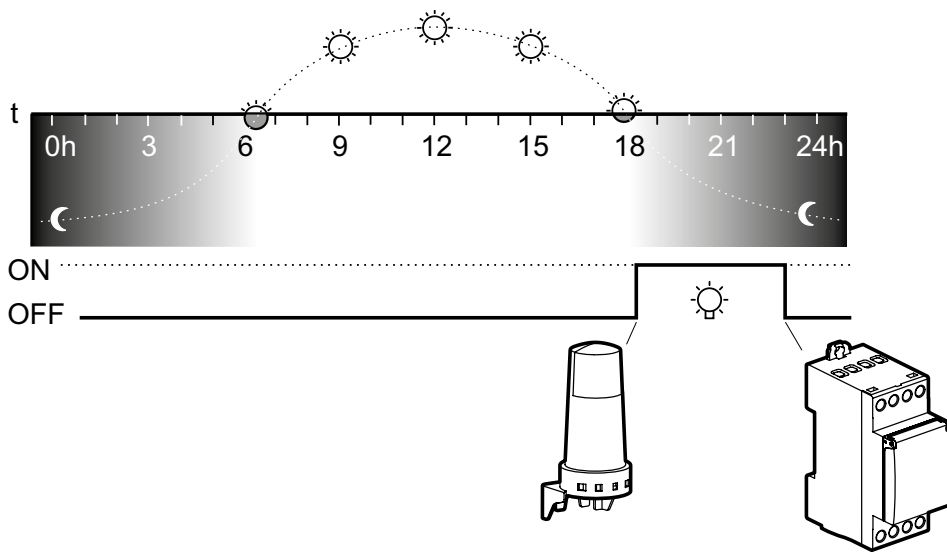

Allumage programmé dans le temps, arrêt en fonction de la luminosité

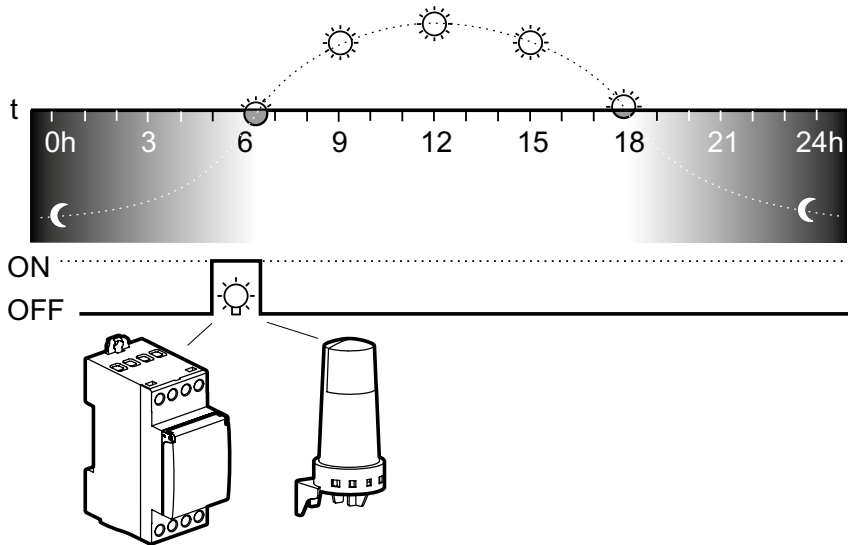

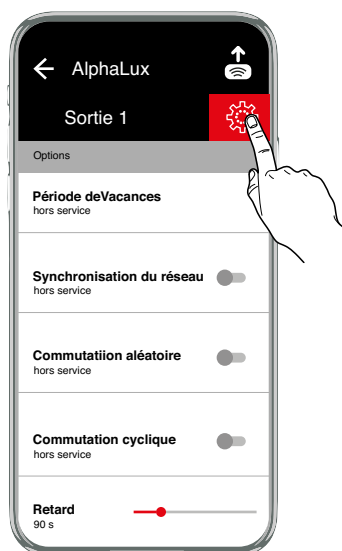

Période de vacances hors service	Après activation, le programme Vacances est exécuté entre la date de début 0:00 h et la date de fin 24:00 h (FIXE MARCHÉ/ARRÊT). Le programme Vacances doit être réactivé après une seule expiration.
Heure d'été	Heure d'été ±1 h Europe : réglage par défaut. SPÉCIFICITÉ : le passage à l'heure d'été peut être programmé librement en saisissant une date de début et de fin et sera toujours exécuté le même jour de la semaine, par exemple le dimanche, lors des prochaines années.
Synchronisation du réseau	Cette fonction est disponible en mode expert. PASSIF est pré-réglé. Pour augmenter la précision à long terme, il est avantageux d'activer la synchronisation dans les réseaux 50/60 Hz avec équilibrage de fréquence.
Luminosité	Le temps de retard sert à empêcher une commutation en cas de passages clair-obscur vites (p.ex. en cas de passage de nuages). Pré-réglage à 90 secondes. La plage de réglage est de 30 à 300 secondes.
Seuil automatique	Réglages pour une activation en fonction de la luminosité. L'interrupteur horaire compare les valeurs de luminosité mesurées à intervalles réguliers avec les valeurs limites d'allumage et d'arrêt réglées. Si la valeur de luminosité mesurée passe au-dessous de la valeur limite d'allumage réglée, l'interrupteur horaire allume les sources de lumière raccordées. Si la valeur de luminosité mesurée passe au-dessus de la valeur limite d'allumage réglée, l'interrupteur horaire éteint les sources de lumière raccordées. Les valeurs limites peuvent être réglées indépendamment l'une de l'autre entre 1 lx et 100 klx.
Commutation aléatoire	Fonction dédiée à la simulation de présence. Si la fonction est ACTIVE, les cycles de fonctionnement programmés sont décalés de manière aléatoire dans une plage de ± 15 minutes.

Commutation cyclique

La durée d'allumage est définie par la connexion « OU » de programmes de tous types pour les commandes d'allumage cycliques. Dans ces limites, un cycle fixe fonctionne avec une longueur d'impulsion réglable. Le cycle commence toujours par la période d'allumage.

La durée du cycle et la longueur d'impulsion peuvent être définies indépendamment l'une de l'autre dans un intervalle d'une seconde. Si la durée d'allumage du programme de commutation est plus courte que la durée du cycle, le cycle est raccourci en conséquence. Si la durée d'allumage du programme de commutation est également plus courte que la longueur d'impulsion, celle-ci est aussi raccourcie en conséquence.

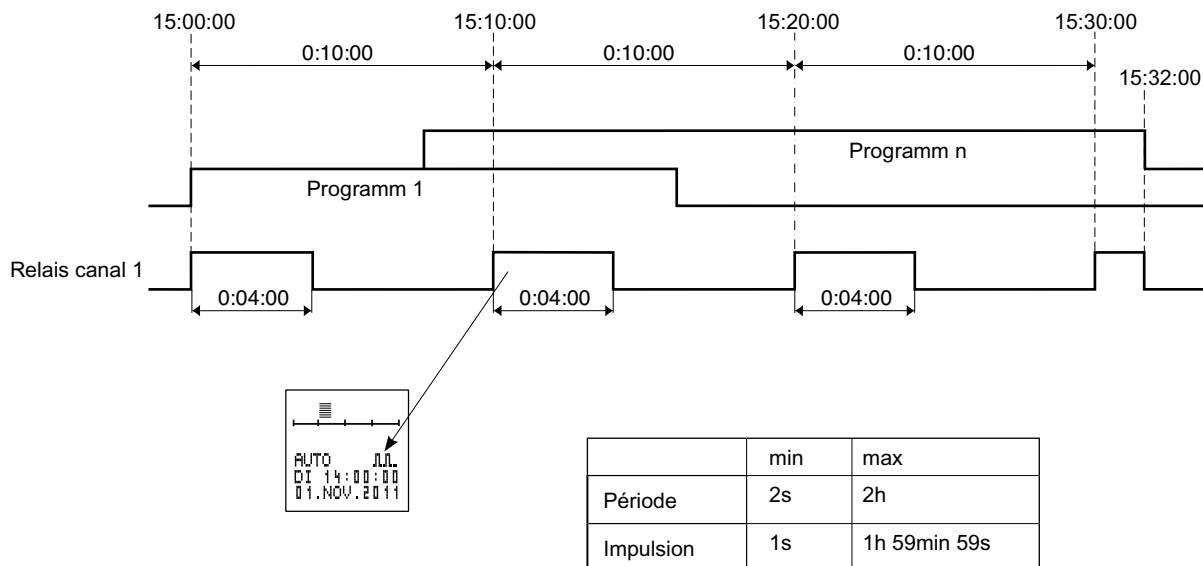

Options du programme

Copier, Selection multiple, Haut/Bas, Supprimer



Options du projet

Télécharger, Dupliquer, Renommer, Supprimer, Selection multiple, Partager

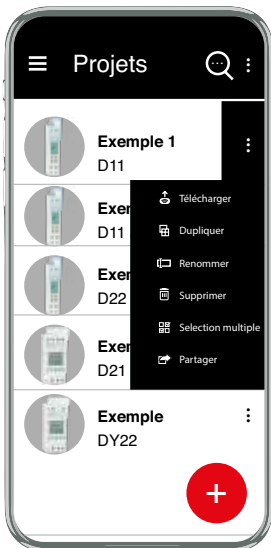



Couplage du smartphone et de l'adaptateur Bluetooth

Vous trouverez ici les instructions principales pour le couplage d'un smartphone avec votre adaptateur de programmation.

1. Accédez à la rubrique Bluetooth de votre smartphone. Celle-ci se trouve normalement dans les paramètres.
2. Assurez-vous que le Bluetooth est activé.
3. Le smartphone recherche des appareils.
4. Activez le bouton du couplage Bluetooth sur l'adaptateur de programmation.
5. Sélectionnez l'adaptateur de programmation dans la liste des appareils (A-XXXXXX).
6. Le code pin de l'adaptateur de programmation est 123123.
7. Saisissez le code pin.
8. L'adaptateur de programmation est maintenant couplé.

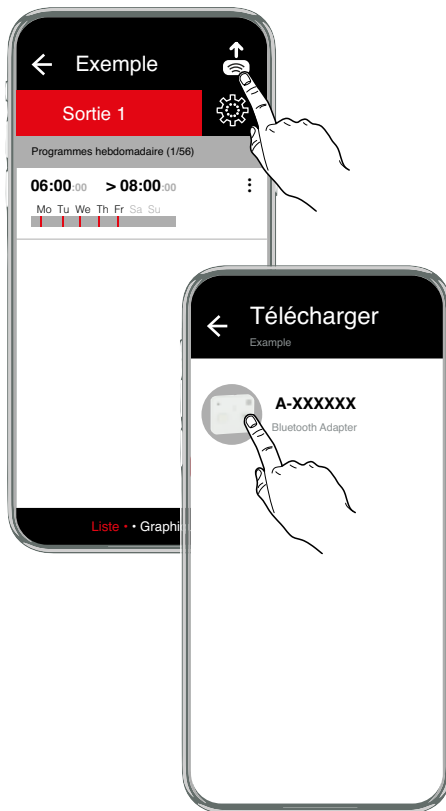
Télécharger



1. Établissez une connexion avec l'adaptateur de programmation: référez-vous pour cela au mode d'emploi de l'adaptateur de programmation 4127 20
2. Ouvrez un projet
3. Appuyez sur le symbole 
4. Sélectionnez l'adaptateur affiché (A-XXXXXX)
5. Le transfert démarre automatiquement

Résolution d'erreur :

Si le message d'erreur *timeout* apparaît, cela signifie que l'adaptateur de programmation s'est désactivé.

Importation

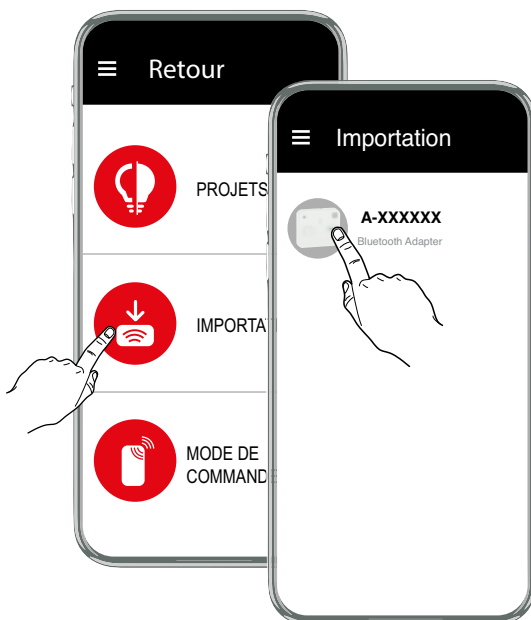

1. Établissez une connexion avec l'adaptateur de programmation : référez-vous pour cela au mode d'emploi de l'adaptateur de programmation 4127 20
2. Assurez-vous qu'une clé de programmation se trouve dans l'adaptateur de programmation.
3. Sélectionnez l'adaptateur de programmation (A-XXXXXX) à partir duquel les données doivent être importées.
4. Le transfert démarre automatiquement
5. Enregistrez le projet.

Résolution d'erreur :

Si le message d'erreur *timeout* apparaît, cela signifie que l'adaptateur de programmation s'est désactivé

Configuration

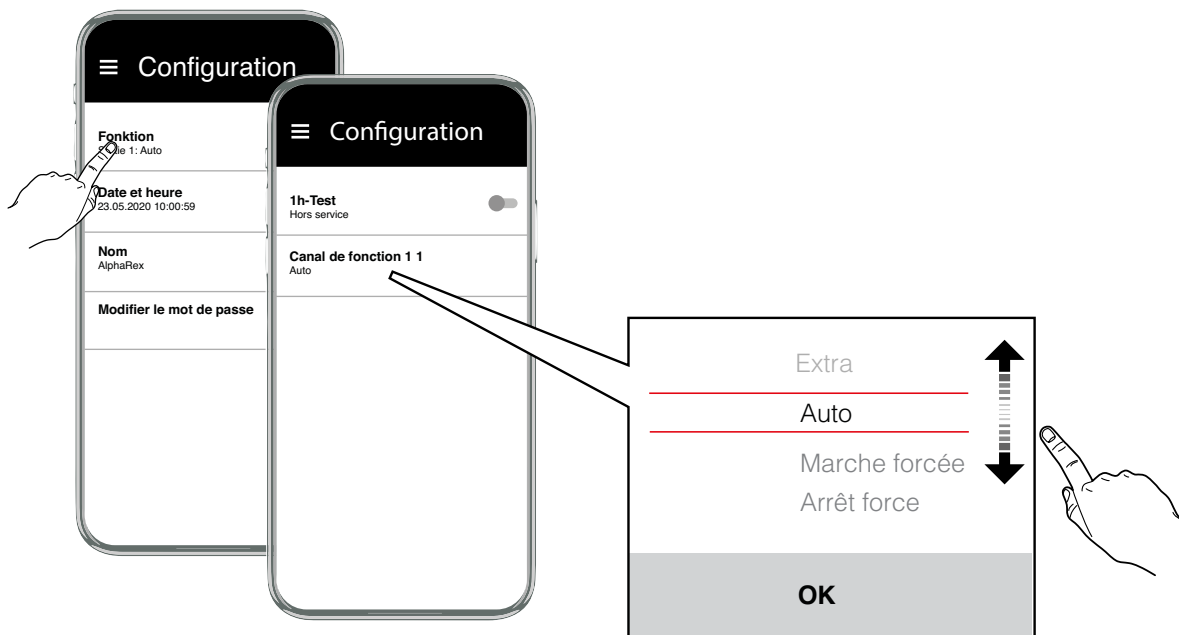
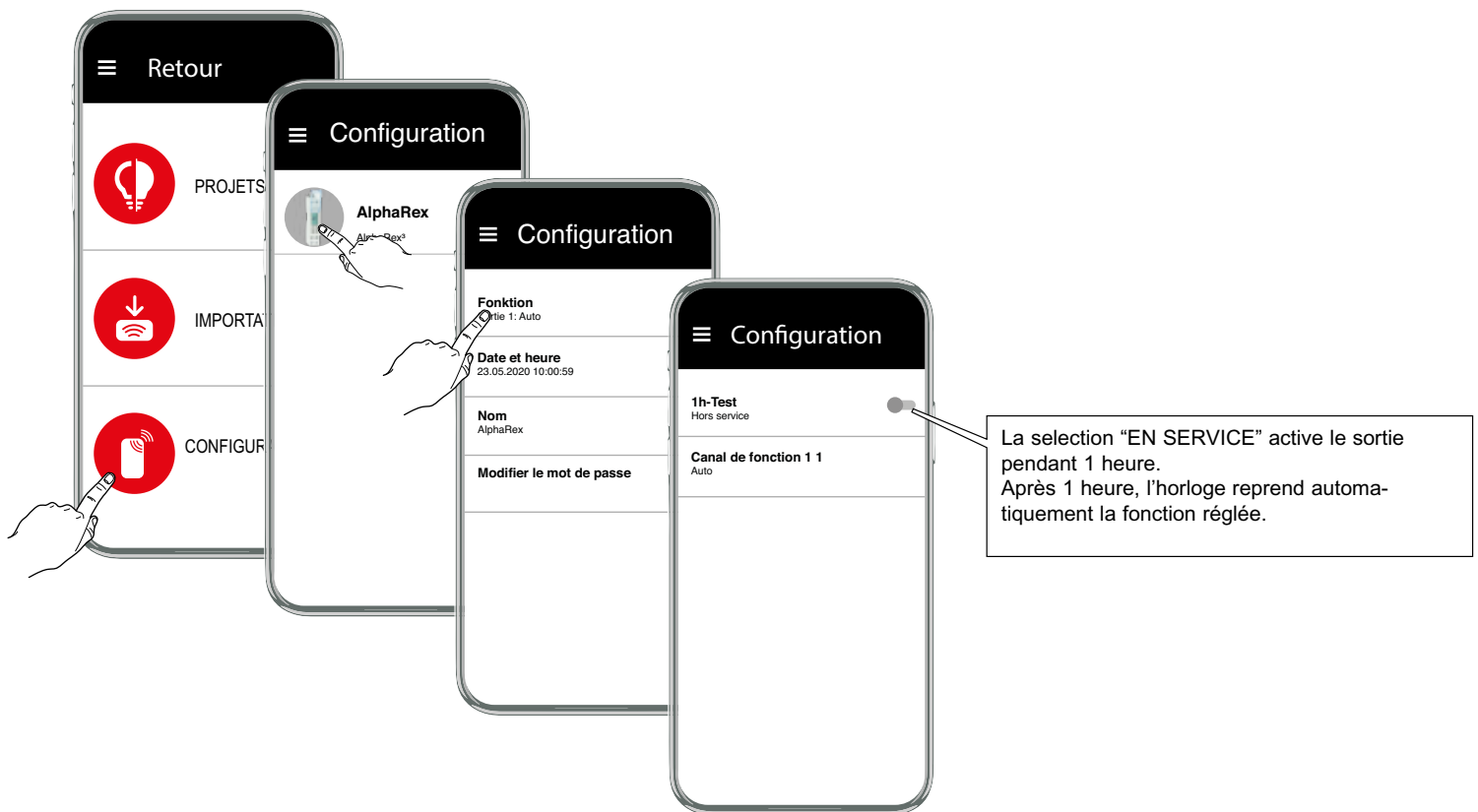

• **AUTO** - mode automatique

• **MARCHE FORCE**

• **ARRET FORCE**

Attention : La sortie est activée lorsqu'un signal d'entrée de commande est appliqué.

• **INVERSE**

L'état du contact défini par le programme est inversé.

Au cycle suivant, il reviendra à son état initialement programmé.

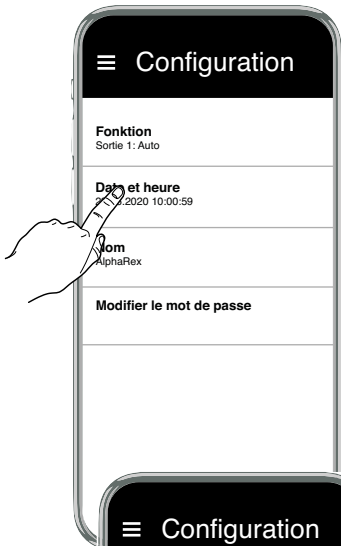

Date et heure

Courant:
Transmet l'heure et la date actuelles.

Manuel:
Transmet une heure et une date librement réglables.

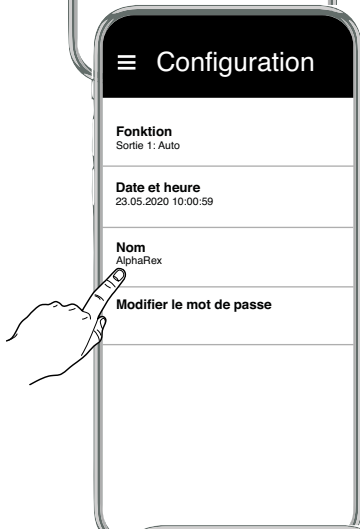

Nom

Entrez un nouveau nom
d'appareil (8 caractères max.)

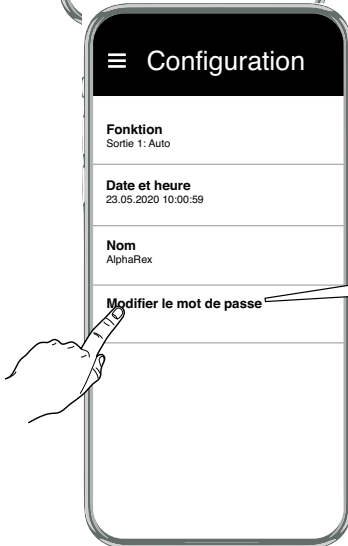

Modifier le mot de passe

Entrez un nouveau mot de passe
composé 6 chiffres.

Répéter le mot de passe:
