

# SSI de catégorie B

## Alarme incendie type 2a

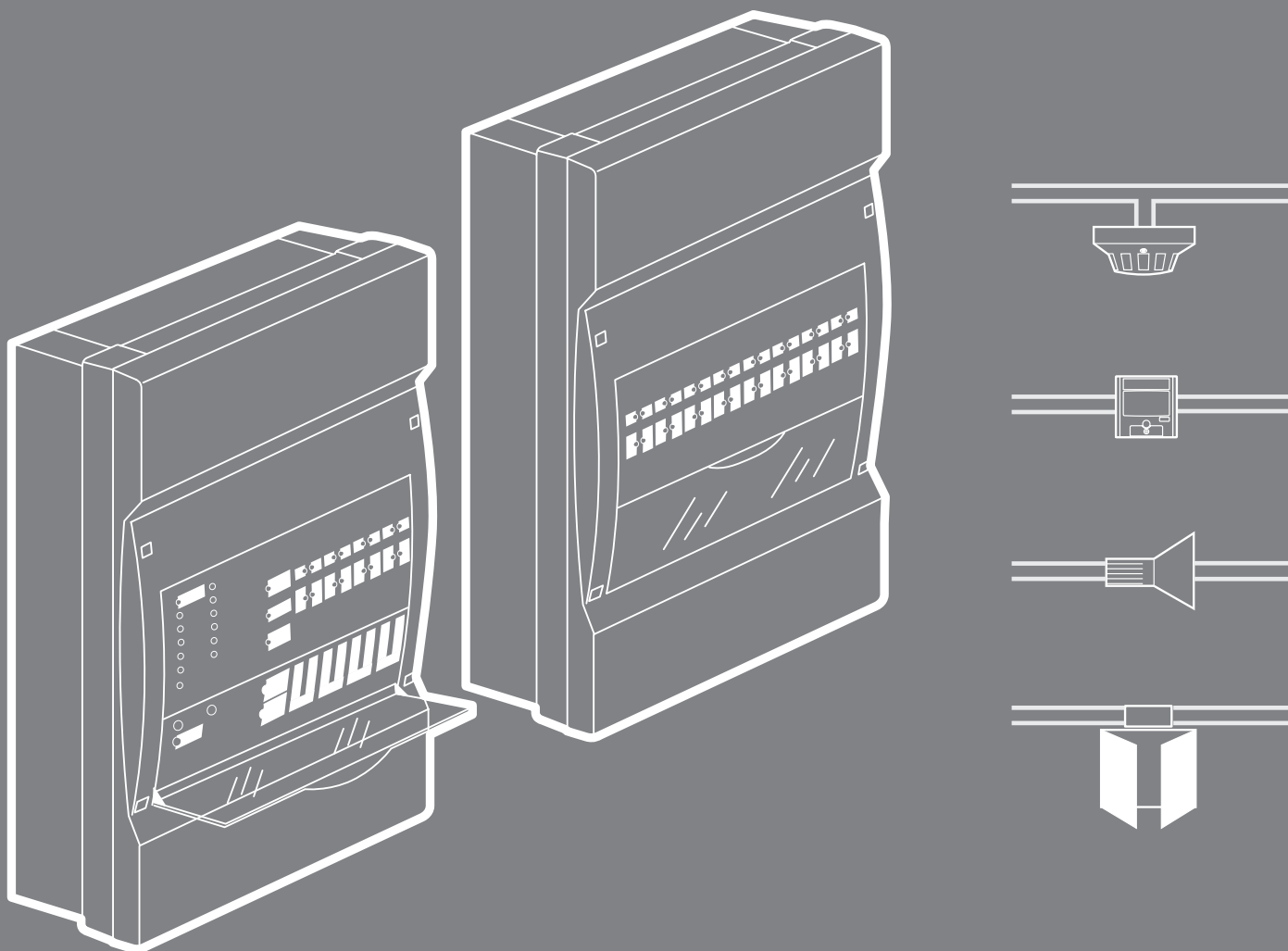

Guide d'installation et d'utilisation

Centralisateur de mise en sécurité incendie type B  
«CMSI type B»  
Réf. 0 406 50

 **legrand**<sup>®</sup>



# Sommaire

Visualiser le CMSI et le contenu du colis	4
Connaître le CMSI type B	5
Visualiser les différents éléments du CMSI	5
Connaître la signification des voyants et la fonctionnalité des commandes de la face avant	6
Connaître le principe de fonctionnement	8
Comprendre les différents états du CMSI	8
Réaliser l'installation	10
Visualiser le système	10
Ouvrir le CMSI	11
Mettre en place le CMSI	11
Câbler les boucles de déclencheurs manuels «DM»	12
Câbler les déclencheurs manuels «DM»	13
Comprendre le fonctionnement de l'unité de gestion d'alarme «UGA»	14
Câbler les blocs autonomes d'alarme sonore «BAAS»	15
Câbler les diffuseurs sonores et/ou lumineux	16
Câbler les lignes de commande	21
Visualiser le fonctionnement des différents contacts	22
Câbler les tableaux répéteurs de confort	22
Raccorder les batteries et le secteur	23
Raccorder les batteries	23
Raccorder le secteur	23
Mettre en service	24
Tester l'installation avant la mise en service	24
Réaliser les dernières actions de la mise en service	28
Maintenir l'installation (Feuille à découper pour la conserver en tant que notice de maintenance)	(29)
Signer un contrat d'entretien	29
Effectuer les opérations de vérifications périodiques	29
Effectuer les opérations de maintenance	29
Consulter le lexique	31

Compléter le dossier d'identité (2 feuilles centrales à compléter et conserver)

## Consignes de sécurité

(FR)

Ce produit doit être installé conformément aux règles d'installation par un électricien qualifié. Une installation incorrecte et/ou une utilisation incorrecte peuvent entraîner des risques de choc électrique ou d'incendie. Avant d'effectuer l'installation, lire la notice, tenir compte du lieu de montage spécifique au produit.

Ne pas ouvrir, démonter, altérer ou modifier l'appareil sauf mention particulière indiquée dans la notice. Tous les produits Legrand doivent exclusivement être ouverts et réparés par du personnel formé et habilité par Legrand. Toute ouverture ou réparation non autorisée annule l'intégralité des responsabilités, droits à remplacement et garanties.

Utiliser exclusivement les accessoires de la marque Legrand.

## Visualiser le CMSI et le contenu du colis

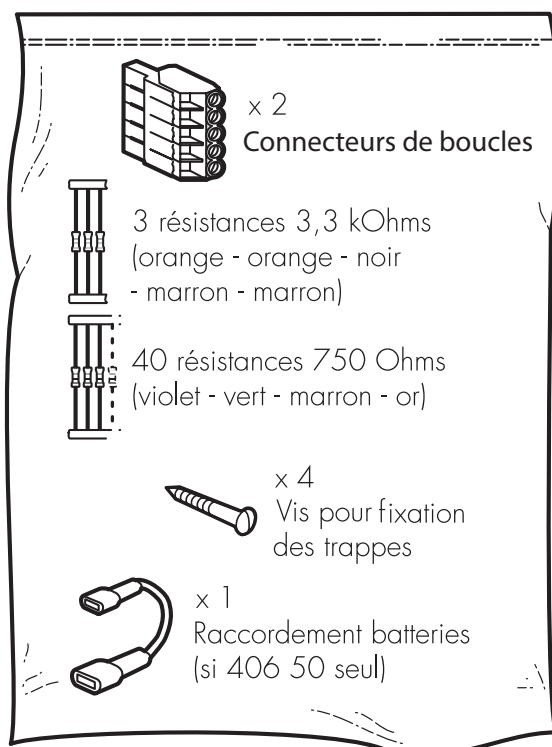
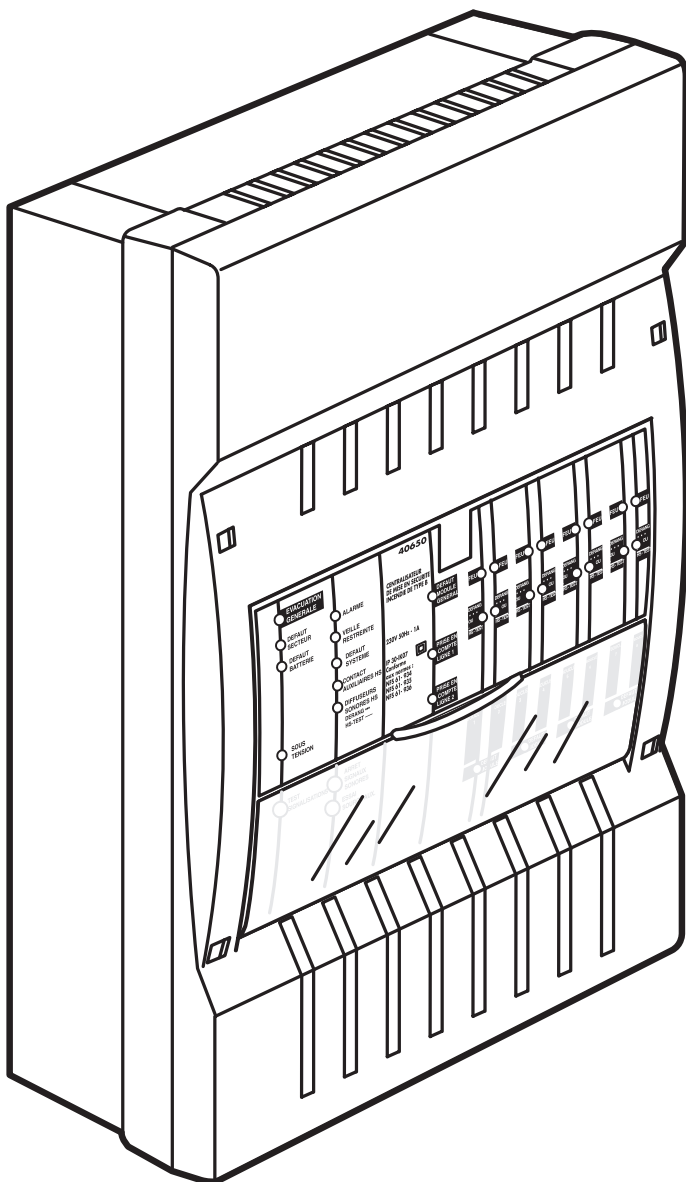

# Connaître le CMSI type B - Réf. 0 406 50

## Visualiser les différents éléments du CMSI

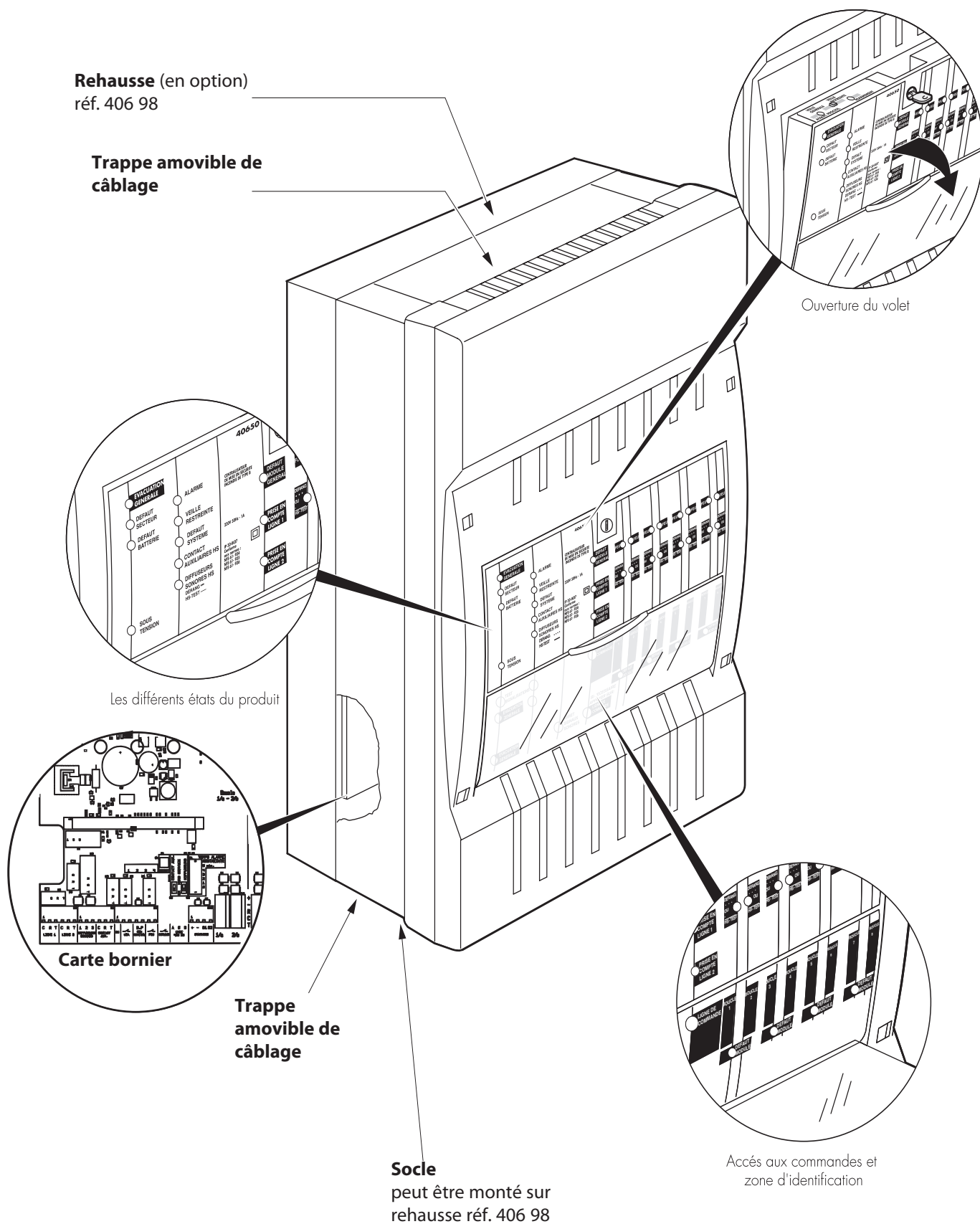

# Connaître la signification des voyants et la fonctionnalité des commandes de la face avant

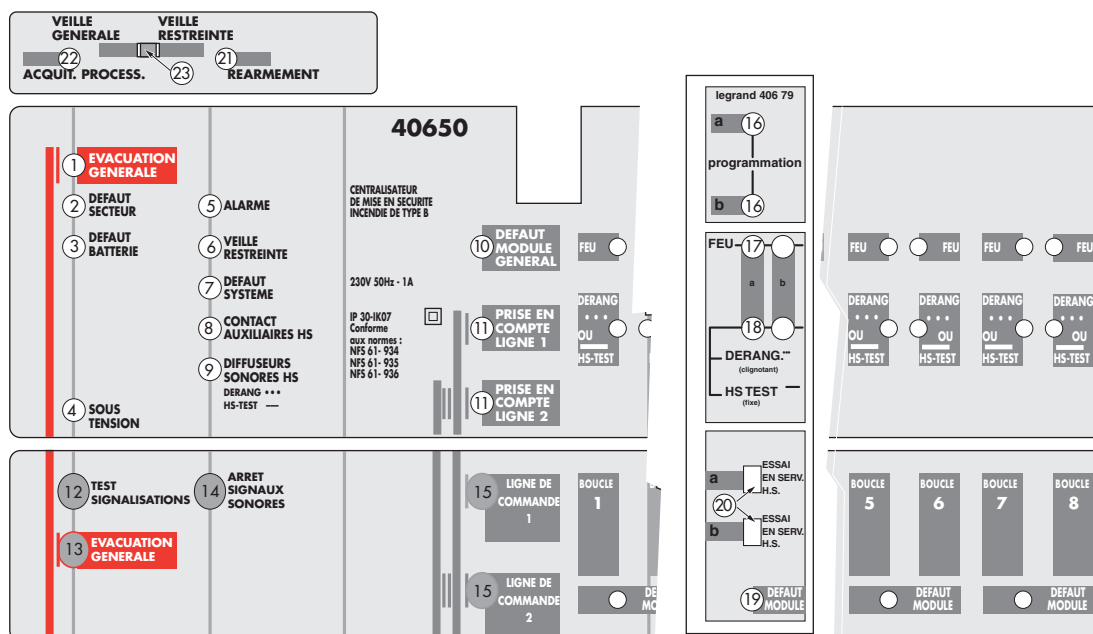

Voir détails (page)	Voir défauts (page)	Face avant	
6, 7, 23, 24		①	Voyant «EVACUATION GÉNÉRALE» Allumé pendant le cycle d'évacuation (5 minutes)
	22	②	Voyant «DÉFAUT SECTEUR» Indique un défaut secteur
25	22	③	Voyant «DÉFAUT BATTERIE» Indique un défaut batterie ou défaut chargeur de batterie
6, 22, 25	22, 25	④	Voyant «SOUS TENSION» Allumé en fixe : indique une présence alimentation (secteur ou batterie) Eteint : indique un défaut secteur et batterie
6, 7, 23	16,23	⑤	Voyant «ALARME» Allumé dès le départ en alarme (restreinte ou générale) dès qu'un feu est détecté Eteint par «acq. processus» pendant le cycle d'alarme restreinte ou par «réarmement» après l'évacuation générale
		⑥	Voyant «VEILLE RESTREINTE» Indique qu'en cas d'alarme il n'y a pas de départ automatique en évacuation générale
7, 17	22	⑦	Voyant «DÉFAUT SYSTEME» Indique qu'il y a eu une défaillance du CMSI, s'acquitte par un appui sur la touche «TEST SIGNALISATION» si le défaut a disparu
	24	⑧	Voyant «CONTACT AUXILIAIRE HS» Allumé en fixe pour signaler que la ligne contact auxiliaire est en position Hors Service
24	18, 25	⑨	Voyant «DIFFUSEURS SONORES HS» Allumé en fixe pour signaler que la ligne diffuseurs sonores est en position Hors Service Allumé en clignotant pour signaler que la ligne diffuseurs sonores est en dérangement
	22	⑩	Voyant «DÉFAUT MODULE GÉNÉRAL» Indique qu'au moins un module boucles est en défaut
6, 19, 25		⑪	Voyant «LIGNE DE COMMANDE» Indique que la ligne de commande est activée (par appui sur la touche de la ligne correspondante) S'éteint après 2 minutes

Voir détails (page)	Voir défauts (page)
7, 17, 24 6, 17, 24	23
25	
6, 7, 19, 25	
6, 7, 23	11, 22, 23 11, 22
26	22 11
6, 7, 23 6, 23	
17, 18, 26 17, 18, 26 17, 23, 26 7, 17, 24	25 25

### Sous le volet

- ⑫ Touche «TEST SIGNALISATIONS» Permet d'allumer tous les voyants et le buzzer
- ⑬ Touche «EVACUATION GÉNÉRALE» Permet le déclenchement des diffuseurs sonores et BAAS pendant 5 minutes
- ⑭ Touche «ARRÊT SIGNAUX SONORES» Permet l'arrêt sonore du CMSI en cas de feu ou de dérangement
- ⑮ Touche «LIGNES DE COMMANDES» Permet un déclenchement pendant minimum 2 minutes des lignes de commande

### Sur les cartes boucles

- ⑯ B.P. «programmation» Inutilisé
- ⑰ Voyant «FEU» Signale que la boucle a été activée (détection d'un feu)
- ⑱ Voyant «DÉRANGEMENT» Allumé en clignotant indique que la boucle est en dérangement  
Allumé en fixe indique que la boucle est Hors Service ou en essai
- ⑲ Voyant «DÉFAUT MODULE» Indique que le module est en défaut
- ⑳ Commutateur «HS/ES/ESSAI»  
Position HS : boucle Hors Service (inactive)  
Position Essai : inutilisée  
Position En Service : fonctionnement normal

### Sur la tranche

- ㉑ BP «RÉARMEMENT» Permet de réarmer les boucles de détection
- ㉒ BP «ACQUITTEMENT PROCESSUS» Permet d'arrêter le cycle d'alarme pendant l'alarme restreinte
- ㉓ Commutateur «VEILLE RESTREINTE/ GÉNÉRALE.»  
Sur veille restreinte, en cas d'alarme il n'y a pas de départ automatique en évacuation générale.  
Inactif dès le départ en alarme

### Sur la carte bornier

- ㉔ } détail à voir page 12
- ㉕ }
- ㉖ }
- ㉗ }

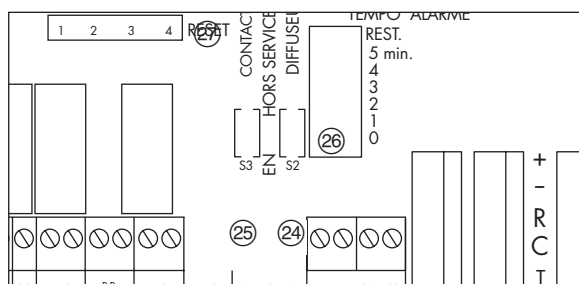

# Connaître le principe de fonctionnement

## Repérer l'état du CMSI pour intervenir

### Visualiser l'état de veille générale et intervenir

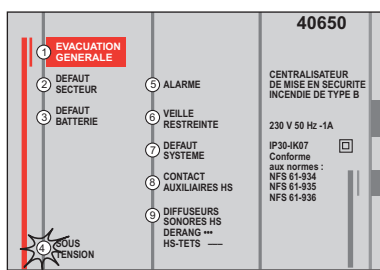

#### Comprendre la situation du système

- Le CMSI est opérationnel, il assure la veille du bâtiment. Le CMSI changera d'état en cas de feu ou de dérangement.
- Le voyant vert "SOUS TENSION" (4) est allumé en fixe. Les autres voyants ne sont pas allumés. Aucun signal sonore.

#### Intervenir

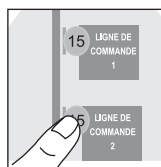

- Constatez un début d'incendie et lancez l'évacuation générale : Appuyez sur la touche "EVACUATION GÉNÉRALE" (13). Le cycle d'alarme générale est déclenché. Le voyant rouge "EVACUATION GÉNÉRALE" (1) est allumé. Le CMSI émet un signal sonore et les avertisseurs sont activés. Le cycle d'alarme est déclenché pour une durée de 5 minutes.
- Pilotez la mise en sécurité du bâtiment : Appuyez sur les touches "LIGNE DE COMMANDE 1" / "LIGNE DE COMMANDE 2" (15)

### Visualiser l'état d'alarme restreinte et intervenir

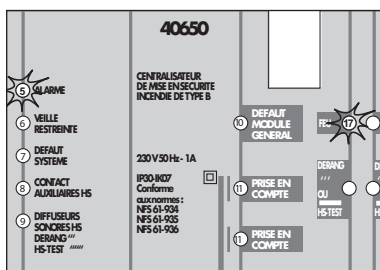

#### Comprendre la situation du système

- Un feu est détecté, le voyant rouge "FEU" (17) de la boucle activée est allumé. Le CMSI émet un signal sonore intermittent. Le voyant "alarme" (5) est allumé.
- L'état d'alarme restreinte précède l'état d'alarme générale, le CMSI est en alarme restreinte dès lors qu'une ligne de déclencheurs manuels est activée. La durée de l'alarme restreinte est réglable de 0 à 5 minutes par programmation (programmeur (26)). Si le programmeur est positionné en 0, le CMSI passe directement en alarme générale. Référez vous aux indications du chapitre correspondant en page suivante.

#### Intervenir

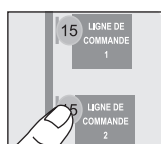
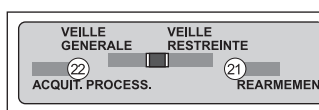

- Lancez l'évacuation générale : Appuyez sur la touche "EVACUATION GENERALE" (13). Le CMSI est en alarme générale. Référez vous aux indications du chapitre correspondant en page suivante.
- En cas de déclenchement intempestif, vous pouvez interrompre le cycle d'alarme restreinte :
  - Appuyez sur le bouton "ACQUITTEMENT PROCESSUS" (22)
  - Réarmez le CMSI : Appuyez sur le bouton "REARMEMENT" (21). Le CMSI est à nouveau en état de veille.
- Pilotez la mise en sécurité du bâtiment : Appuyez sur les touches "ligne de commande 1" / "ligne de commande 2" (15)



## Visualiser l'état d'alarme générale et intervenir

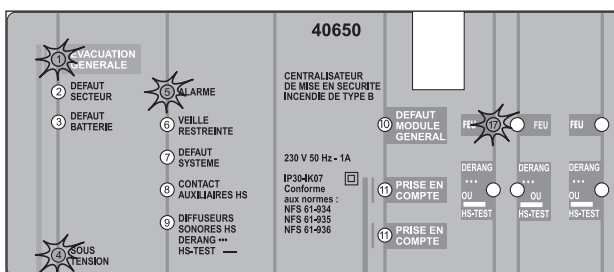

### Comprendre la situation du système

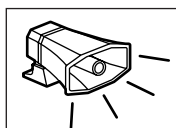

- Le CMSI pilote l'évacuation du public
- Les voyants rouges "EVACUATION GÉNÉRALE" ① et "ALARME" ⑤ sont allumés en fixe. Le voyant rouge "FEU" ⑰ de la boucle activée est allumé. Le CMSI émet un signal sonore. Les avertisseurs sont activés. Le cycle d'alarme est déclenché pour une durée de 5 minutes. Vous pouvez piloter la mise en sécurité du bâtiment : Appuyez sur les touches "LIGNE DE COMMANDE 1" / "LIGNE DE COMMANDE 2" ⑮.

### Dans cet état vous pouvez :

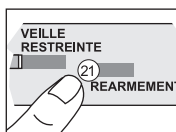
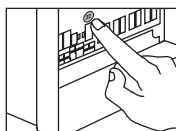

- En phase installation ou essais, vous pouvez interrompre le cycle d'alarme générale :
  - a- Appuyez sur le bouton "RESET" ⑳ (page 12).
  - b- Appuyez sur la touche "TEST SIGNALISATIONS" ⑫ pour éteindre le voyant "DÉFAUT SYSTÈME" ⑦.
- En situation d'exploitation, le cycle d'alarme générale fonctionne pendant 5 minutes, il s'interrompt automatiquement. Après ce cycle vous pouvez procéder au réarmement du CMSI :
  - a- Réarmez les déclencheurs manuels
  - b- Appuyez sur le bouton "REARMEMENT" ㉑ situé sur la tranche du volet électronique

# Réaliser l'installation

## Visualiser le système

Installez obligatoirement le 406 52 à droite du 406 50

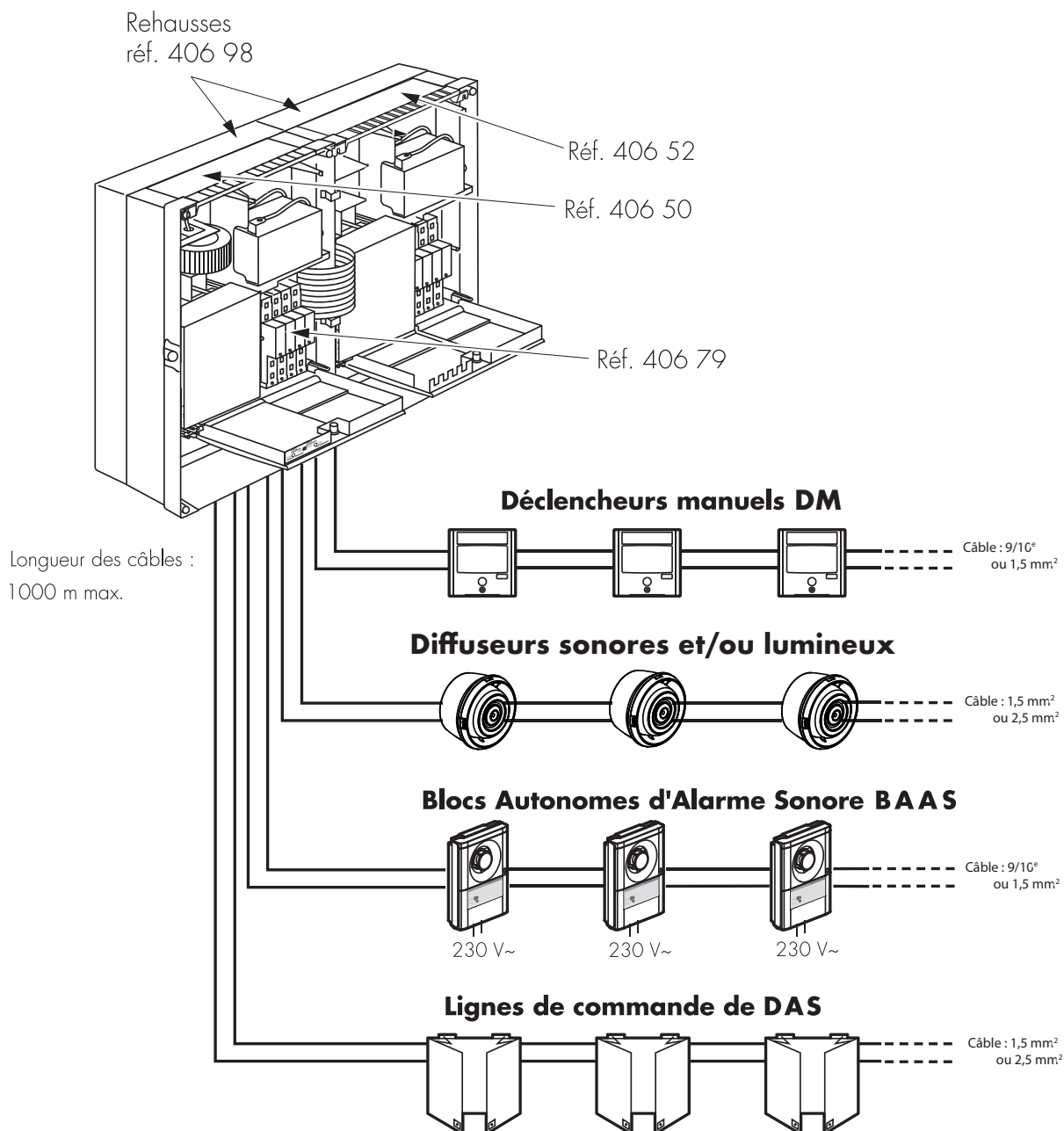

### Réf. 406 50 : évolutif de 2 à 8 boucles

- Le CMSI réf. 0 406 50 est livré équipé d'un module boucles réf. 0 406 79. Vous pouvez raccorder 2 boucles de détection de DM à ce module boucles.
- Le CMSI est évolutif jusqu'à 8 boucles. Vous pouvez l'équiper de 3 modules boucles supplémentaires.
- Veillez à ne pas raccorder plus de 30 DM par boucle

### Réf. 406 52 : extension lignes de mise en sécurité du 406 50

Référez-vous à la notice dédiée.

# Réaliser l'installation (suite)

## Ouvrir le CMSI - Mettre en place le CMSI

### Ouvrir le CMSI

1. Tournez la clé
2. Ouvrez le volet
3. Dévissez le capot (vis quart de tour) appuyez et tournez
4. Déposez le capot
5. Déposez les trappes

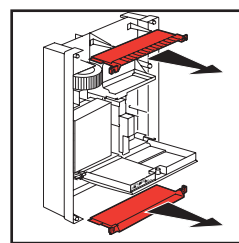
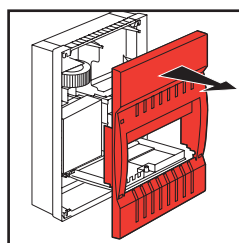
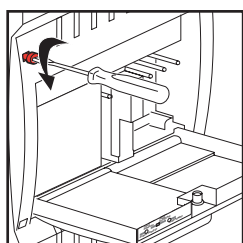
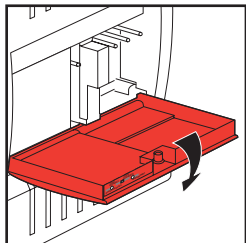

### Mettre en place le CMSI

#### Visualiser les côtes de perçage

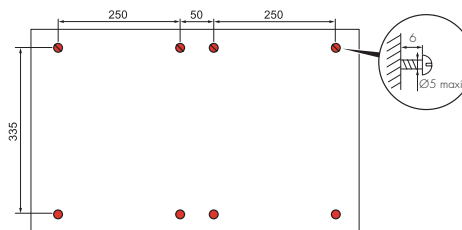
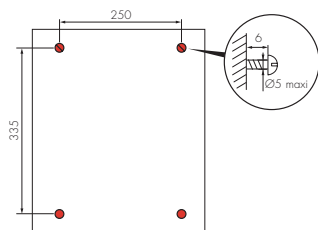

Côte de perçage si réf. 406 50 associée à un tableau de mise en sécurité réf. 406 52

#### Installer les CMSI sans réhausse

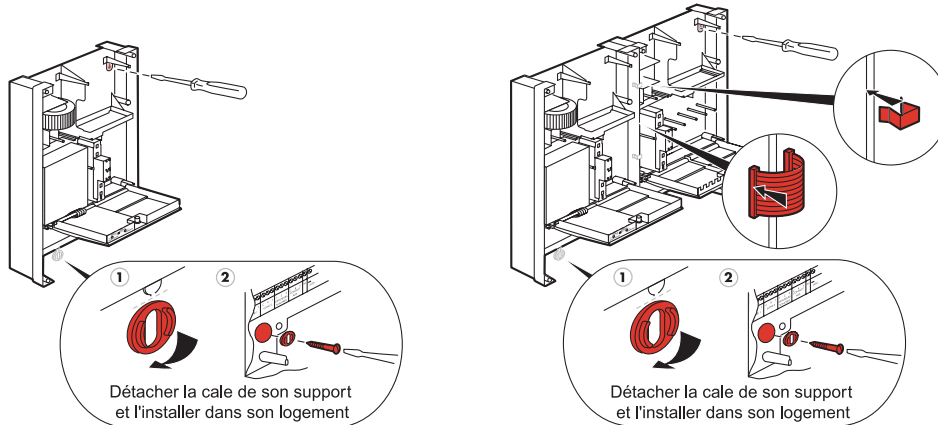

#### Installer les CMSI sur rehausse réf. 406 98

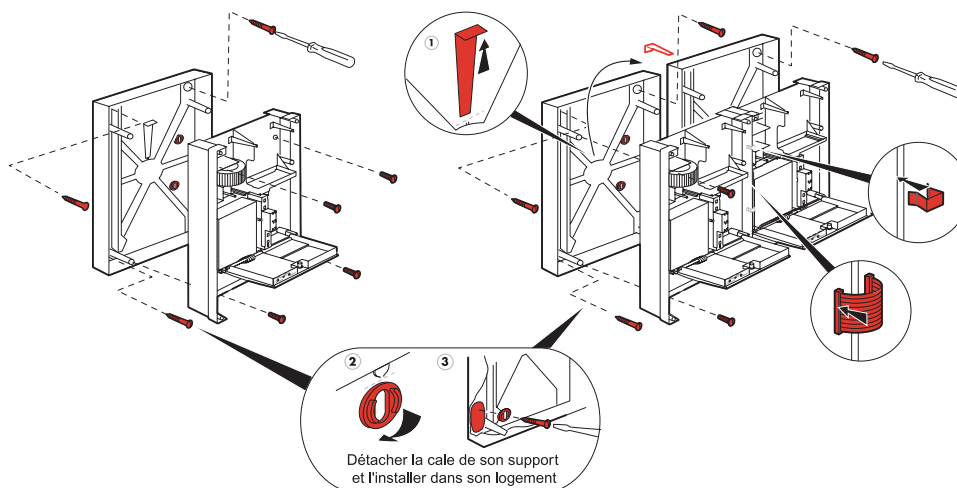

# Réaliser l'installation (suite)

## Câbler les boucles de déclencheurs manuels «DM»

### Mettre en place des modules boucles et borniers

#### Mettre en place des modules réf. 406 79

- Faites glisser le module entre 2 colonnes
- Allez en butée sur le connecteur du module.
- Implantez les modules de la gauche vers la droite dans l'ordre du repérage situé près du connecteur du module , de boucle 1/a 2/b à boucle 7/a 8/b.

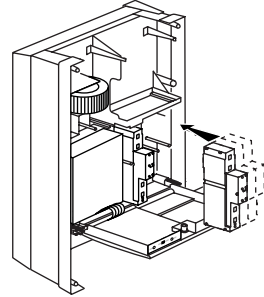

#### Câbler des connecteurs de boucle

- Effectuez le câblage des déclencheurs sur les connecteurs associés. Un connecteur correspond à une ligne de détection.

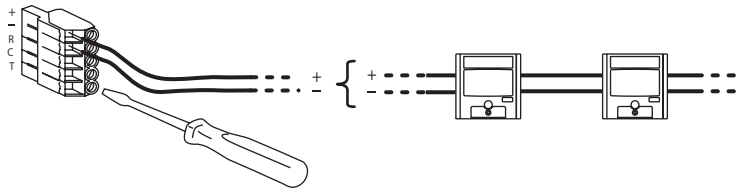

#### Mettre en place des connecteurs de boucle

- Mettez en place les bornes sur les connecteurs de boucle correspondants, repérage de boucle 1/a 2/b à boucle 7/a 8/b.

Les indices a et b correspondent au repérage des voyants et du bouton, en face avant du module boucle.

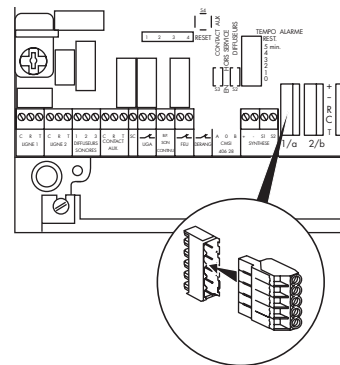

### Visualiser et comprendre le fonctionnement des modules boucles et des connecteurs de boucle

- Voyant rouge :**
- Allumé en fixe lorsque la ligne de détection est activée (feu détecté)
- Voyant jaune :**
- Allumé en fixe lorsque la boucle est en position Hors Service
  - Clignote si la boucle est en dérangement
- Essai - En service - H.S.:**
- Sélecteur de position des lignes détection
- Voyant défaut module:**
- Allumé en fixe, signale une panne module

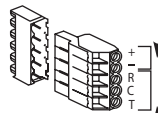

- Bornes (+ -) :**
- Bornier de câblage des lignes détection (déclencheurs manuels)

Tension aux bornes de la boucle (secteur présent sur le CMSI)				
Etat de la ligne de détection	Ligne en CC	En alarme	Veille	Coupure de ligne
Tension sur le bornier du CMSI	0 V à 4 V	5 V à 14,6 V	17,5 V à 20 V	> 19,5 V sur secteur

- Contact R C T :**
- 1 contact par ligne 48 V 0,5 A
  - Change d'état lorsque la ligne de détection est activée
  - Réarmement : Référez vous aux indications du tableau de la page 22

# Réaliser l'installation (suite)

## Câbler les déclencheurs manuels «DM»

### Câbler les réf. 380 12/35/13

Exemple

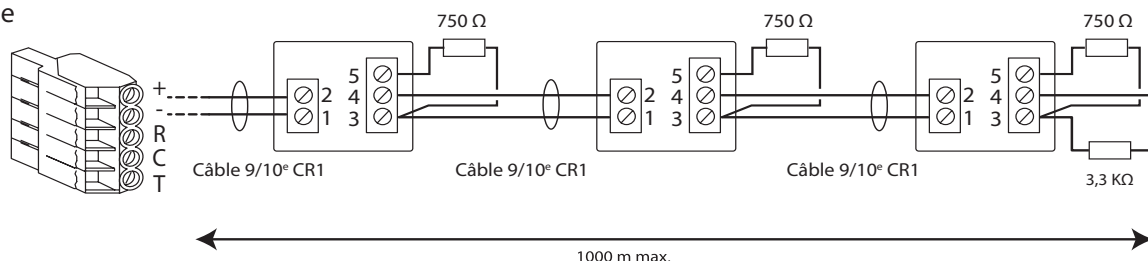

### Câbler les réf. 380 75

Exemple

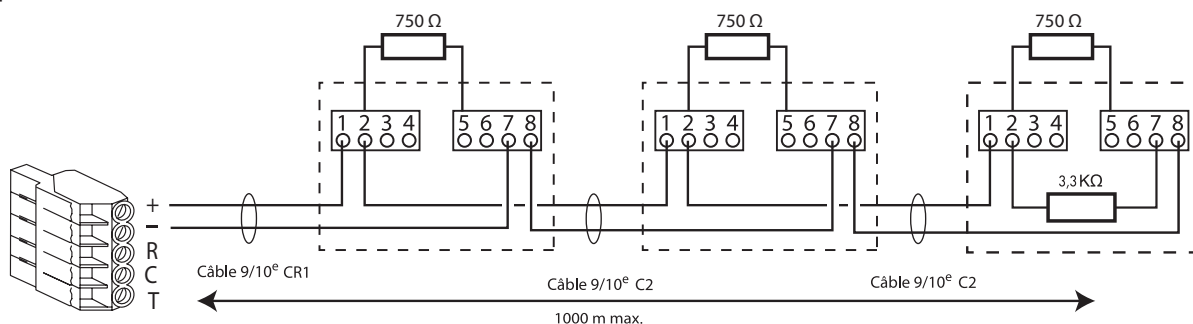

### Câbler les réf. 1 380 12/18

Exemple

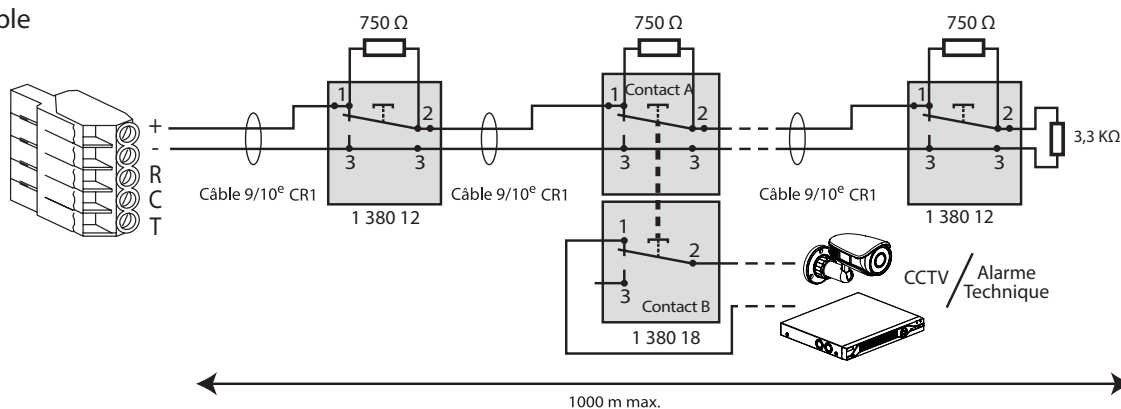

- Raccordez tous les déclencheurs manuels sur un même câble lorsqu'ils font partie d'une même boucle
- Raccordez une résistance de 750 Ohms sur les déclencheurs manuels
- Raccordez une résistance de 3,3 kOhms sur le dernier déclencheur manuel de chaque ligne
- Câble : longueur maximum 1000 m en 9/10<sup>e</sup>, câble de catégorie C2 au sens de la norme NF C 32-070.

#### Défauts éventuels

- Voyant jaune "DERANGEMENT" (18) allumé
  - Vérifiez la position du commutateur "ESSAI - EN SERVICE" (20) sur module boucle.
  - Contrôlez la tension de la boucle.
    - Si tension > 19,5V secteur présent : circuit ouvert
    - Si tension < 4V : court-circuit
 Vérifiez le câblage.
- Voyant rouge "FEU" (17) allumé en fixe et voyant "ALARME" (5) allumé. Vérifiez le câblage et l'implantation des résistances

# Réaliser l'installation (suite)

## Comprendre le fonctionnement de l'unité de gestion d'alarme «UGA»

### Visualiser la position des éléments de la fonction évacuation

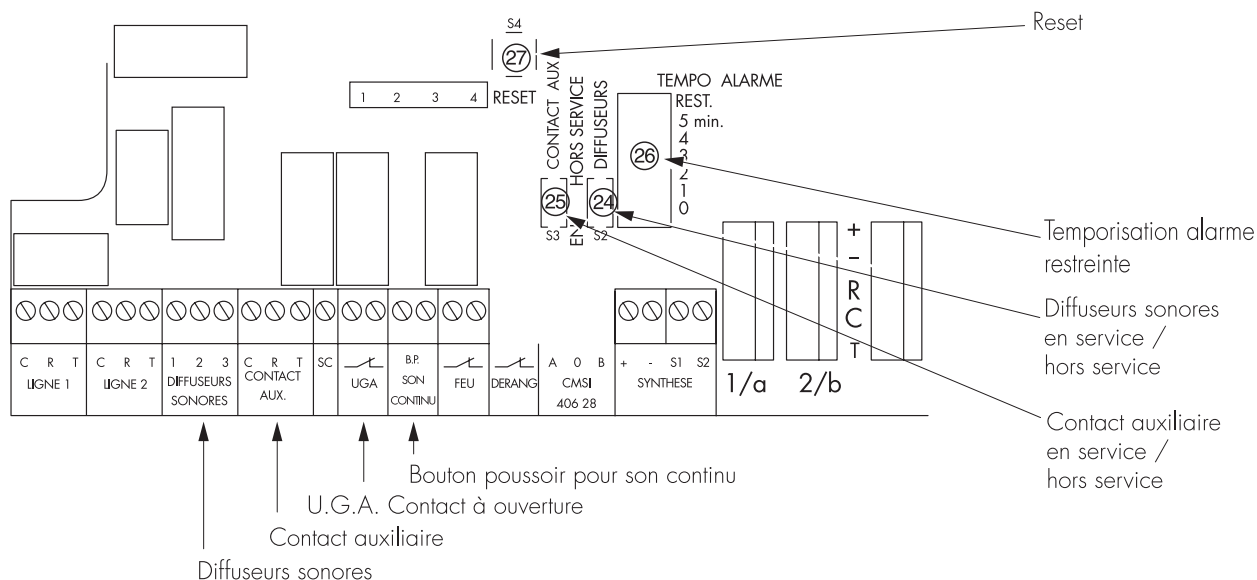

### Comprendre le fonctionnement de la fonction évacuation

- ②4 Diffuseurs sonores en/hors service : - en service, permet le déclenchement des DS/DL en cas d'alarme  
- hors service, empêche le déclenchement des DS/DL
- ②5 Contact auxiliaire en/hors service : - en service, permet le basculement du relais lors de l'évacuation générale  
- hors service, rend inactif le contact auxiliaire
- ②6 Temporisation d'alarme restreinte : permet de régler la durée de l'alarme restreinte (de 0 à 5 min)
- ②7 Reset : permet la réinitialisation du système (puis appuyer sur la touche "TEST SIGNALISATIONS" ⑫ pour éteindre le voyant "DEFAULT SYSTEME" ⑦)

UGA : Contact à ouverture : - s'ouvre lors de l'alarme générale  
- se referme au retour à l'état de veille de l'UGA après réarmement du CMSI et appui sur le BP "ACQUITTEMENT PROCESSUS" ②2

### Programmer le fonctionnement des diffuseurs sonores et / ou lumineux

Les commutateurs "DIFFUSEURS SONORES" ②4 ou "CONTACT AUXILIAIRE" ②5 doivent être en position en service.

- Les avertisseurs sont déclenchés lorsqu'une boucle de détection est activée et à l'issue de la temporisation d'alarme restreinte.
- Les avertisseurs sont activés par appui sur la touche "EVACUATION GENERALE" ⑬.

### Câbler les issues de secours

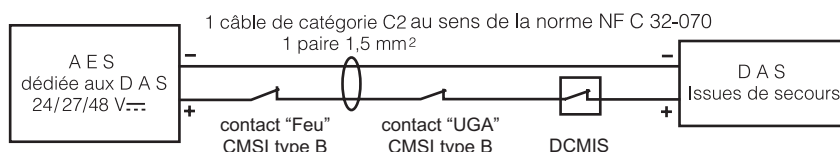

### Câbler le bornier son continu

Permet de déclencher un son continu.

Exemple : sortie des classes

Référez vous aux indications de câblage de la page 16

## Réaliser l'installation (suite)

### Câbler les blocs autonomes d'alarme sonore «BAAS»

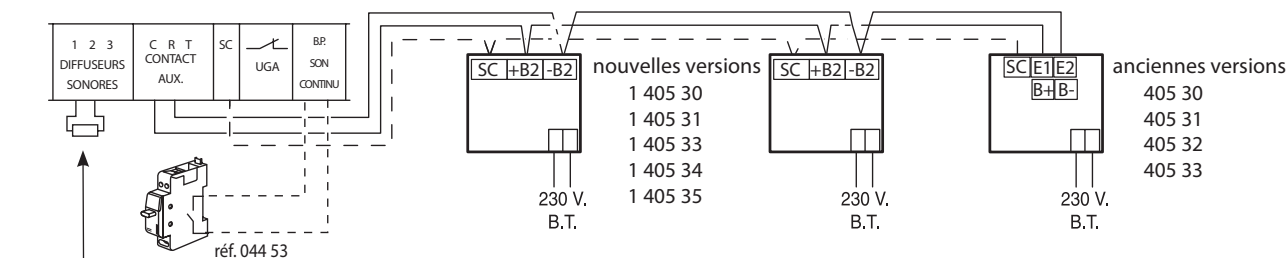

Raccordez une résistance 3,3 kΩ sur les bornes 1 et 2 si vous n'utilisez pas le bornier.

Câblage des BAAS réf. 0 406 34, 0 406 35, 0 406 37, 0 406 38, 0 406 40 ou 0 406 57 : référez vous aux indications des notices dédiées

- Respectez le nombre max. de BAAS : 16
- Respectez les branchements : - Borne C du contact auxiliaire avec borne E1 (ou 1) du BAAS  
- Borne R du contact auxiliaire avec borne E2 (ou 2) du BAAS
- Placez le commutateur "CONTACT AUXILIAIRE" (25) en position «en service»
- Son continu facultatif : - Raccordez la borne "SC" à la borne 3 des BAAS  
- Utilisez un câble séparé
- Câbles de liaison BAAS : longueur max. 1000 mètres en 9/10<sup>e</sup>, câble de catégorie C2 au sens de la norme NF C 32-070.
- Câble secteur : 2 x1,5 mm<sup>2</sup>

#### Défauts éventuels

- Mettez le commutateur "CONTACT AUXILIAIRE" (25) en position en service
- La ligne BAAS déclenche en permanence : coupure de ligne.
  - Vérifiez le câblage
  - Vérifiez les bornes CRT du contact auxiliaire, le contact est fermé en veille et s'ouvre en phase alarme
- La ligne BAAS ne fonctionne pas :
  1. Débranchez la ligne BAAS  
Les BAAS déclenchent le signal d'alarme.  
Si les BAAS ne déclenchent pas le signal d'alarme, il y a un court circuit sur la ligne.  
Vérifiez le câblage
  2. Vérifiez le fonctionnement du CMSI  
Le contact auxiliaire s'ouvre en phase alarme.

# Réaliser l'installation (suite)

## Câbler les diffuseurs sonores et/ou lumineux

### Câbler les diffuseurs sonores non autonomes «DSNA» pour alarme générale avec son NF S 32-001 et les dispositifs sonores d'alarme feu «DSAF»

- Respectez les polarités :
  - Borne 1 du CMSI sur borne + du diffuseur sonore
  - Borne 2 du CMSI sur borne - du diffuseur sonore
- Raccordez tous les diffuseurs sonores sur un même câble, ne faites pas de dérivation ou de câblage en étoile
- Placez une résistance de 3,3 kΩ en fin de ligne
- Configurez la fonction « DIFFUSEURS SONORES » « EN SERVICE »
- Tension aux bornes 1-2 : 24 Vcc en alarme
- Son continu optionnel :
  - Utilisez un fil séparé pour raccorder la borne 3 des diffuseurs à la borne SC de l'ECS
  - Raccordez aux bornes B.P. son continu une commande type bouton poussoir NO sous format modulaire ou appareillage (ex. : réf. 770 40 ou 697 20)
- Câble de catégorie CR1 au sens de la norme NF C 32-070

Défaut éventuel des diffuseurs sonores pour alarme générale :

- Le voyant jaune « DIFFUSEURS SONORES HS » (13) clignote.
- Retirez le câble de la ligne et mesurez son impédance :
- Si la résistance est infinie, le circuit est ouvert : Vérifiez la résistance de fin de ligne
  - Si la résistance est nulle, il y a court-circuit : Vérifiez le câblage

#### Câbler les DSAF/DSNA - réf. 415 07

Exemple

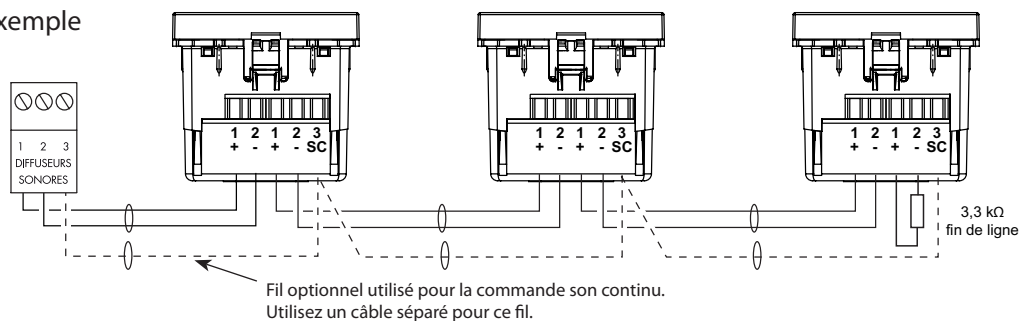

#### Câbler les DSAF/DSNA - réf. 405 80/81/84/85/86/87

Exemple

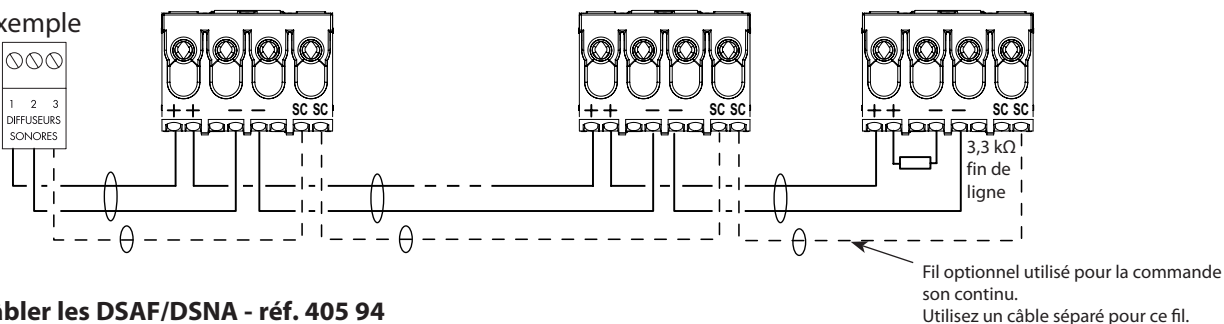

#### Câbler les DSAF/DSNA - réf. 405 94

Exemple

Veillez à ne pas utiliser pas la borne «3» (SC)

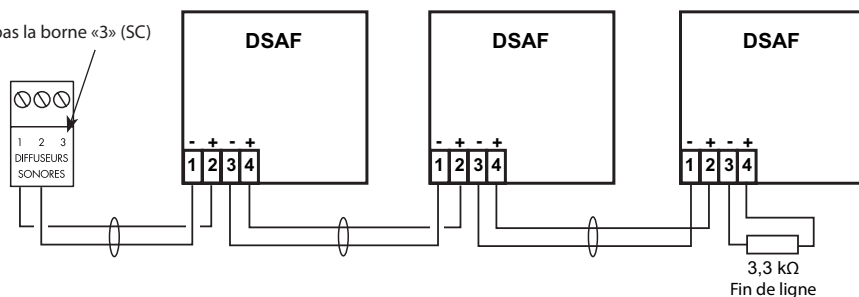



# Compléter le dossier d'identité

## Renseigner les informations générales

Adresse de l'installation :

Nom et adresse du propriétaire :

Nom et adresse de l'installateur :

**INFORMATIONS REGLEMENTAIRES RELATIVES AUX E.R.P.**

Etablissement de ..... catégorie  
(Préciser 1-2-3-4-5)

Type .....  
(Préciser la lettre)

Nombre de bâtiments concernés par l'installation : .....

Existence de locaux de sommeil..... OUI  NON

L'effectif des personnes handicapées est-il supérieur  
au seuil fixé par l'article GN8 ?..... OUI  NON

Dispositions particulières de la commission de  
sécurité inscrites au permis de construire  
concernant l'équipement d'alarme..... OUI  NON

**VERIFICATION DE L'INSTALLATION**

– Les essais ont été réalisés par la société :.....

– Nom de la personne qui a procédé à la vérification :.....

– Date de réalisation des essais :.....

– Observations :.....

.....

.....

.....

– Attestation d'essais ..... OUI  NON

# Compléter le dossier d'identité

## Renseigner les éléments du système

	Référence	Désignation	Quantité
<b>CMSI</b>	406 50	CMSI type B	
	406 52	Extension	
	406 79	Module boucles pour 406 50	
	406 90	Module lignes pour 406 52	
<b>Tableaux répéteurs</b>	406 80	Tableau répéteur de confort	
<b>Points de détection</b>	406 58	Indicateur d'action	
	380 12	DM conventionnel rouge à membrane, saillie	
	380 13	DM conventionnel rouge à membrane et indicateur mécanique d'état, saillie	
	380 75	DM conventionnel étanche	
	1 380 12	DM conventionnel rouge à membrane, saillie, 1 contact	
	1 380 18	DM conventionnel rouge à membrane, saillie, 2 contacts	
<b>Diffuseurs sonores et/ou lumineux</b>	1 405 30	BAAS type Sa	
	1 405 31	BAAS type Sa + Flash	
	1 405 33	BAAS type SaMe + Flash	
	1 405 34	BAAS type Sa + Flash	
	1 405 35	BAAS type Sa + Flash	
	0 405 70	DSAF/DVAF	
	0 405 71	Socle IP 65 pour DSAF/DVAF réf. 0 405 70	
	415 07	Dispositif sonore d'alarme feu - classe A - Type B	
	405 80	Dispositif sonore d'alarme feu - classe B - Type A, saillie	
	405 81	Dispositif sonore d'alarme feu - classe B - Type A, saillie + Flash	
	405 84	Dispositif sonore d'alarme feu - classe B - Type A étanche, saillie	
	405 85	Dispositif sonore d'alarme feu - classe B - Type A étanche, saillie + Flash	
	405 86	Dispositif sonore d'alarme feu - classe B - Type A, encastré	
	405 87	Dispositif sonore d'alarme feu - classe B - Type A, encastré + Flash	
	405 94	Dispositif sonore d'alarme feu - classe C - Type B	
	405 95	Diffuseur lumineux rouge	
	405 96	Diffuseur lumineux rouge	
	405 97	Diffuseur lumineux rouge plexo	
	0 405 98	Diffuseur lumineux rouge	
<b>Déclencheurs électromagnétiques</b>	406 87	Déclencheur électromagnétique - 20 Kg - avec BP	
	406 89	Déclencheur électromagnétique - fonte pied de sol	
	406 95	Kit de fermeture	
	767 07	Déclencheur électromagnétique - 300 Kg - saillie	
	767 08	Déclencheur électromagnétique - 500 Kg - saillie	
<b>Alimentations électriques de sécurité</b>	614 79	AES 27 V 5 W	
	614 80	AES 27 V 20 W	
	614 81	AES 27 V 50 W	
	614 82	AES 27 V 90 W	
	614 83	AES 27 V 130 W	
	406 09	AES 24 V 75 W	



# Compléter le dossier d'identité

## Renseigner l'organisation du système

Conception du S.M.S.I.  
 Le S.M.S.I. comprend ..... boucles de déclencheurs manuels  
 L'établissement comprend ..... zones de mise en sécurité  
 ..... zone d'alarme

Zones	Boucles		Situation géographique
	1		
	2		
	3		
	4		
	5		
	6		
	7		
	8		

	Zones de mise en sécurité	Lignes de mise en sécurité	Situation géographique	Dipositif Actionné de Sécurité
406 50		1		
		2		
406 52				

**Zone d'alarme**  
 Désignation :

# Réaliser l'installation (suite)

## Câbler les diffuseurs sonores et/ou lumineux (suite)

### Câbler les diffuseurs sonores non autonomes «DSNA» pour alarme générale avec son NF S 32-001 et les dispositifs sonores d'alarme feu «DSAF» (suite)

Câbler les DSAF/DVAF - Réf. 0 405 70 et les bases optionnelles IP65 - Réf. 0 405 71

Exemple

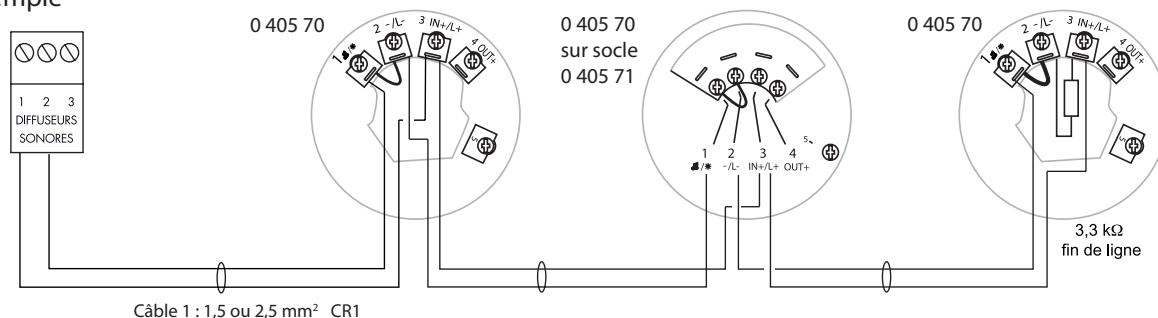

### Câbler les diffuseurs sonores pour alarme générale sélective

- Respectez les polarités :
  - Borne 1 du CMSI sur borne + du diffuseur sonore
  - Borne 2 du CMSI sur borne - du diffuseur sonore
- Raccordez tous les diffuseurs sonores sur un même câble, ne faites pas de dérivation ou de câblage en étoile
- Placez une résistance de 3,3 kΩ en fin de ligne ou directement sur un bornier non utilisé
- Configurez la fonction « DIFFUSEURS SONORES » « EN SERVICE »
- Tension aux bornes + - : 24 Vcc en alarme
- Câble de catégorie CR1 au sens de la norme NF C 32-070

### Défaut éventuel des diffuseurs sonores pour alarme générale sélective

- Le voyant jaune « DIFFUSEURS SONORES HS » (13) clignote.  
Retirez le câble de la ligne et mesurez son impédance :
  - Si la résistance est infinie, le circuit est ouvert : Vérifiez la résistance de fin de ligne
  - Si la résistance est nulle, il y a court-circuit : Vérifiez le câblage

Câbler les réf. 415 07 avec IA 406 58

Exemple

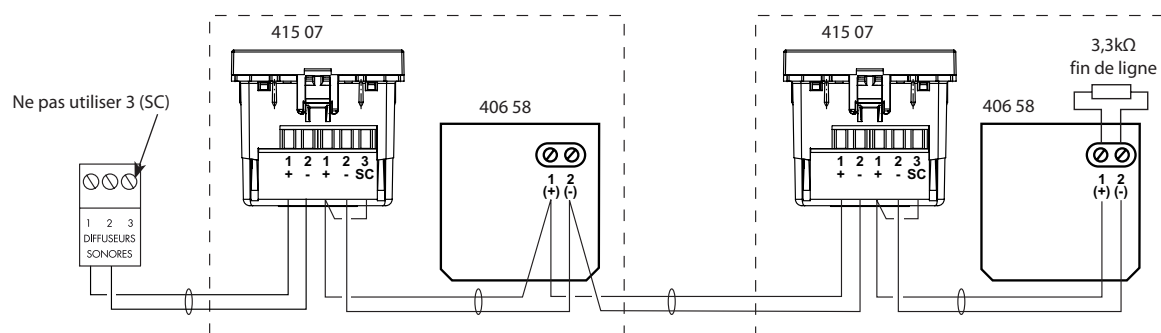

Câbler les réf. 405 81/85/87

Exemple

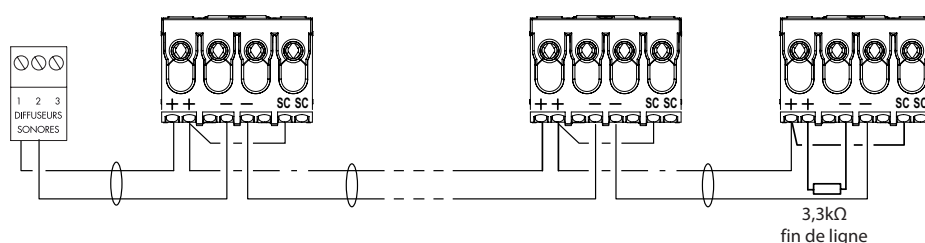

# Réaliser l'installation (suite)

## Câbler les diffuseurs sonores et/ou lumineux (suite)

### Câbler les diffuseurs lumineux

- Respectez les polarités :
  - Borne + du CMSI sur borne + du diffuseur lumineux
  - Borne - du CMSI sur borne - du diffuseur lumineux
- Raccordez tous les diffuseurs lumineux sur un même câble, ne faites pas de dérivation ou de câblage en étoile
- Pour synchroniser une zone de diffuseurs lumineux, raccordez l'entrée Si des diffuseurs à synchroniser sur la sortie So du premier diffuseur lumineux à synchroniser (le plus proche du CMSI)
- Placez une résistance de 3,3 kΩ en fin de ligne ou directement sur un bornier non utilisé
- Configurez la fonction « DIFFUSEURS SONORES » « EN SERVICE »
- Tension aux bornes + / - : 24 Vcc en alarme
- Câble de catégorie CR1 au sens de la norme NF C 32-070

### Défaut éventuel des diffuseurs lumineux

- Le voyant jaune « DIFFUSEURS SONORES HORS SERVICE » (13) clignote
- Retirez le câble de la ligne et mesurez son impédance :
- Si la résistance est infinie, le circuit est ouvert : vérifiez la résistance de fin de ligne
  - Si la résistance est nulle, il y a court-circuit : vérifiez le câblage

### Câbler les réf. 405 95, 405 96, 405 97

#### Exemple

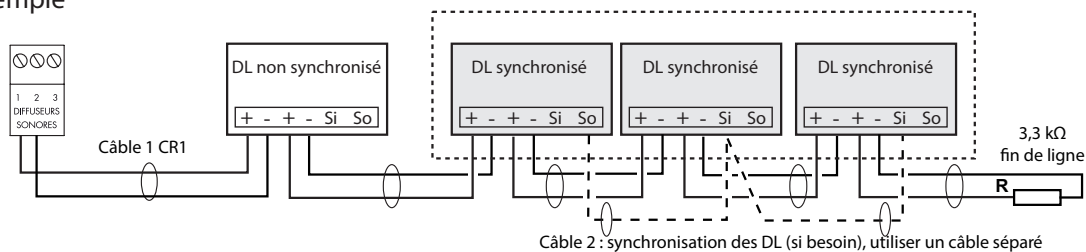

### Câbler les réf. 0 405 98

#### Exemple

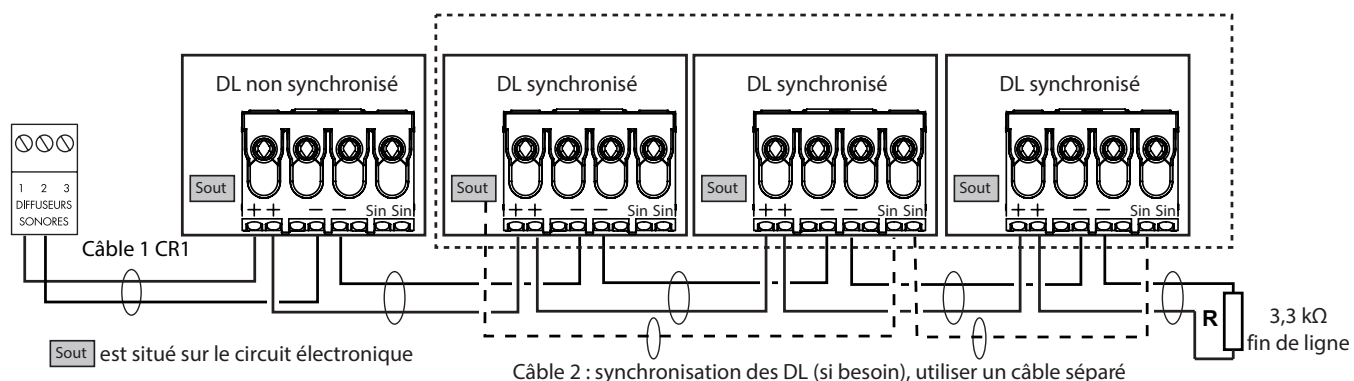

## Calculer la consommation sur la ligne DIFFUSEURS SONORES

Le nombre max. autorisé de DS et/ou DL par ligne est égal à 32.

Tableau1  
Consommation du 405 94  
en fonction du nombre de DS

Nombre 405 94	I ligne (A)
1	0,22
2	0,44
3	0,67
4	0,86
5	1,11
6	1,16

Réf. Constructeur	i conso sous 24 V (A)	Ligne	
		nombre N	$I_{total} (A) = N \times i$
415 07	0,008		
0 405 70 (21 max.) Fréquence flash : 1 Hz	0,050		
0 405 70 Fréquence flash : 0,5 Hz	0,030		
405 80	0,0087		
405 81	0,0237		
405 84	0,0087		
405 85	0,0237		
405 86	0,0087		
405 87	0,0237		
405 94 (si mixé avec d'autres DS)	0,25		
405 94 seuls sur la ligne			Reporter du tableau 1 $I_{ligne}$
405 95	0,015		
405 96	0,016		
405 97	0,042		
0 405 98 sur calibre 2 cd	0,016		
0 405 98 sur calibre 10 cd	0,042		
$I_{TOTAL} \text{ ligne (A)}$			
$I_{TOTAL} \text{ ligne (A)}$			< 1,2 A

\* I étant le courant total consommé en A sur la ligne et avec une longueur max. de câble  $\leq 1500$  m

# Réaliser l'installation (suite)

## Câbler les diffuseurs sonores et/ou lumineux (suite)

**Calculer la longueur max. par ligne (m) sans mixage de différents diffuseurs sur la ligne**

Réf. Constructeur	Longueur du câble (m)	
	Sans mixage	
	S = 1,5 mm <sup>2</sup>	S = 2,5 mm <sup>2</sup>
415 07	1000	1500
0 405 70 Fréquence flash : 1 Hz	= 94 / I (A)*	= 158 / I (A)*
0 405 70 Fréquence flash : 0,5 Hz	= 94 / I (A)*	= 158 / I (A)*
405 80	1300	1500
405 81	= 349 / I (A)*	= 582 / I (A)*
405 84	1300	1500
405 85	= 349 / I (A)*	= 582 / I (A)*
405 86	1300	1500
405 87	= 349 / I (A)*	= 582 / I (A)*
405 94	Reporter la longueur m du tableau 2	
405 95	= 349 / I (A)*	= 582 / I (A)*
405 96	= 349 / I (A)*	= 582 / I (A)*
405 97	= 349 / I (A)*	= 582 / I (A)*
0 405 98 sur calibre 2 cd	= 349 / I (A)*	= 582 / I (A)*
0 405 98 sur calibre 10 cd	= 349 / I (A)*	= 582 / I (A)*

Tableau 2 :  
Longueur de câble en fonction du  
nombre de DS 405 94

Nombre de DS 405 94	Longueur du câble (m)	
	S = 1,5 mm <sup>2</sup>	S = 2,5 mm <sup>2</sup>
1	900	1500
2	450	750
3	300	500
4	200	350
5	150	300
6	100	150



**Calculer la longueur max. par ligne (m) avec mixage de différents diffuseurs sur la ligne**

Réf. Constructeur	Longueur du câble (m)	
	Avec mixage	
	S = 1,5 mm <sup>2</sup>	S = 2,5 mm <sup>2</sup>
415 07	= 349 / I (A)*	= 582 / I (A)*
0 405 70 Fréquence flash : 1 Hz	= 94 / I (A)*	= 158 / I (A)*
0 405 70 Fréquence flash : 0,5 Hz	= 94 / I (A)*	= 158 / I (A)*
405 80	= 349 / I (A)*	= 582 / I (A)*
405 81	= 349 / I (A)*	= 582 / I (A)*
405 84	= 349 / I (A)*	= 582 / I (A)*
405 85	= 349 / I (A)*	= 582 / I (A)*
405 86	= 349 / I (A)*	= 582 / I (A)*
405 87	= 349 / I (A)*	= 582 / I (A)*
405 94	= 203 / I (A)*	= 339 / I (A)*
405 95	= 349 / I (A)*	= 582 / I (A)*
405 96	= 349 / I (A)*	= 582 / I (A)*
405 97	= 349 / I (A)*	= 582 / I (A)*
0 405 98 sur calibre 2 cd	= 349 / I (A)*	= 582 / I (A)*
0 405 98 sur calibre 10 cd	= 349 / I (A)*	= 582 / I (A)*

I étant le courant total consommé en A sur la ligne avec une longueur max. de câble ≤ 1500 m

Dans le cas de raccordement de différents types de diffuseurs sonores et/ou lumineux sur la ligne (mixage), la longueur de câble la plus faible relevée dans le tableau ci-dessus impose la longueur max. de la ligne.



# Réaliser l'installation (suite)

## Câbler les lignes de commande

### Connaître les caractéristiques des lignes de commande

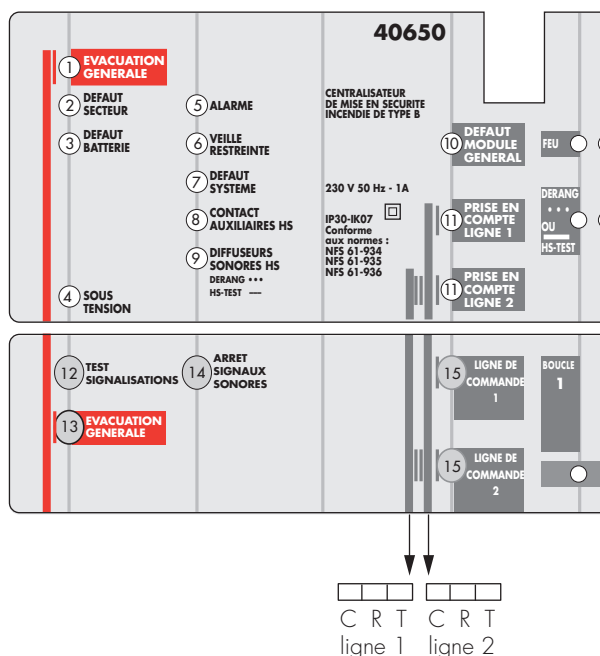

Le CSMI est équipé de 2 lignes de commandes à rupture de courant sans contrôle de position permettant de piloter des dispositifs actionnés de sécurité.

Fonctions assurées :

- compartimentage
- commande d'exutoire par rupture de courant sans contrôle de position (DC, FC)
- arrêt d'installations techniques

Exemple : porte coupe feu

Tension de commutation : 24 Vcc ou 48 Vcc  
Puissance max. : 48 W

### Connaître le principe de fonctionnement

- Les lignes ne peuvent être pilotées que manuellement en appuyant sur la touche "LIGNE DE COMMANDE 1" (15) ou "LIGNE DE COMMANDE 2" (15).  
Le contact CRT correspondant à la ligne commandée bascule.
- Le voyant "PRISE EN COMPTE LIGNE 1" ou "PRISE EN COMPTE LIGNE 2" (11) est alors allumé en fixe.  
Les lignes sont réarmées automatiquement après une temporisation de 2 minutes.

### Câbler les lignes de commande (T.B.T.S.)

Le CSMI ci-dessous indique la distance maximum entre le CSMI et le DAS le plus éloigné en fonction de la puissance max. de la ligne et du câble utilisé.

Section câble	Puissance 4,8 W *			
	1 mm <sup>2</sup>	1,5 mm <sup>2</sup>	2,5 mm <sup>2</sup>	4 mm <sup>2</sup>
V <sub>alim.</sub> = 24/27 Vcc	90 m	210 m	350 m	570 m
V <sub>alim.</sub> = 48 Vcc	360 m	850 m	1420 m	2270 m

\* pour une puissance max. de 48 W, diviser les distances par dix.

Les lignes de mise en sécurité doivent être alimentées par :

- 2 alimentations distinctes
- ou
- 1 alimentation avec 2 sorties protégées individuellement

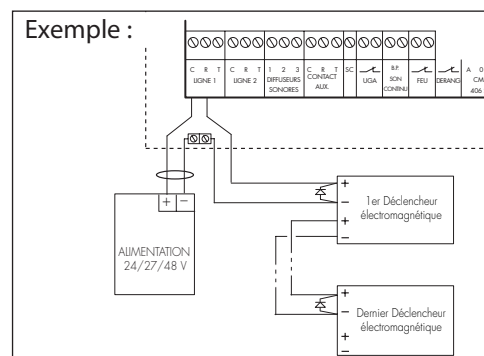

# Réaliser l'installation (suite)

## Visualiser le fonctionnement des différents contacts

### Câbler les tableaux répéteurs de confort

## Visualiser le fonctionnement des différents contacts

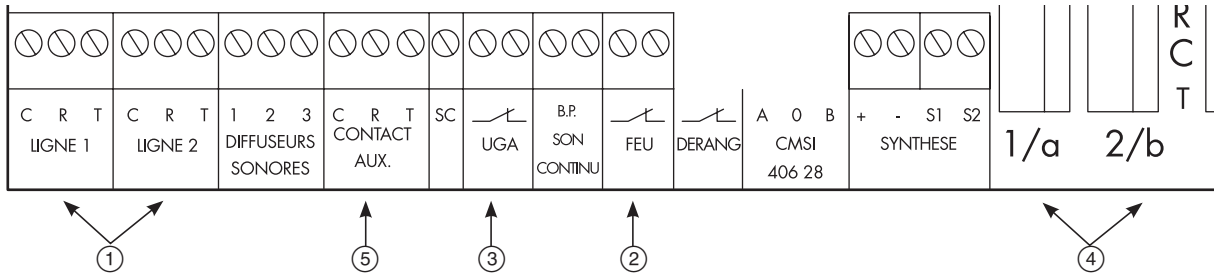

	Contacts	Caractéristiques	Veille	Feu sur boucle	Réarmement
④	BOUCLE	0,5 A 48 V			
②	FEU	2 A 24 V 1 A 48 V			
				Alarme restreinte    Alarme générale	Fin d'alarme générale
③	UGA	2 A 24 V 1 A 48 V			
⑤	CONTACT AUXILIAIRE	2 A 24 V 1 A 48 V			
①	CRT Ligne	2 A 24 V 1 A 48 V			

\* Après disparition des conditions de feu et appui sur le BP "RÉARMEMENT" puis sur le BP "ACQUITTEMENT PROCESSUS" situé sur la tranche du volet

## Câbler les tableaux répéteurs de confort (T.B.T.S.)

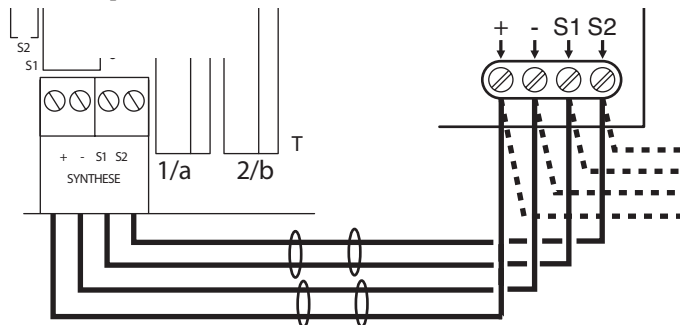

2 câbles 1 paire 9/10<sup>e</sup> de catégorie CR1

Longueur de ligne : 750 mètres en câble 9/10<sup>e</sup> ou 1000 mètres en câble 1,5 mm<sup>2</sup>

Max. : 5 tableaux répéteurs de confort réf. 406 80

# Raccorder les batteries et le secteur

## Raccordement batteries (T.B.T.S.)

Câbler les batteries d'un seul CMSI - réf. 406 50 seul

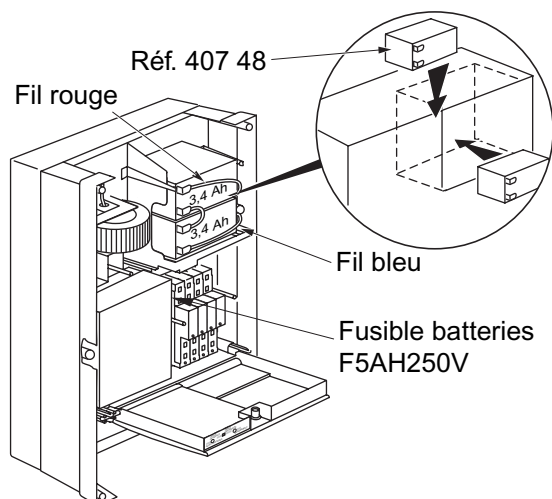

Câbler les batteries de l'ensemble réf. 406 50 + 406 52

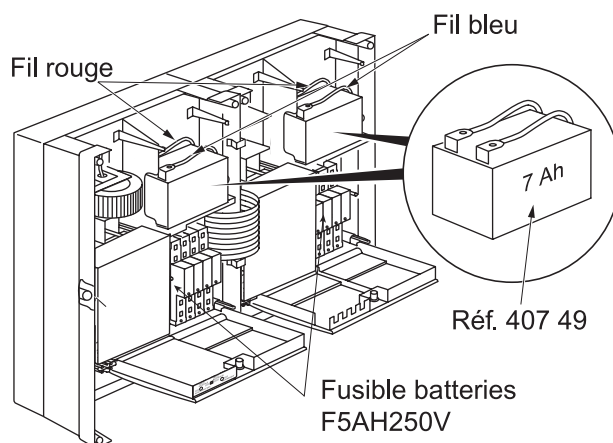

## Raccorder le secteur (B.T.)

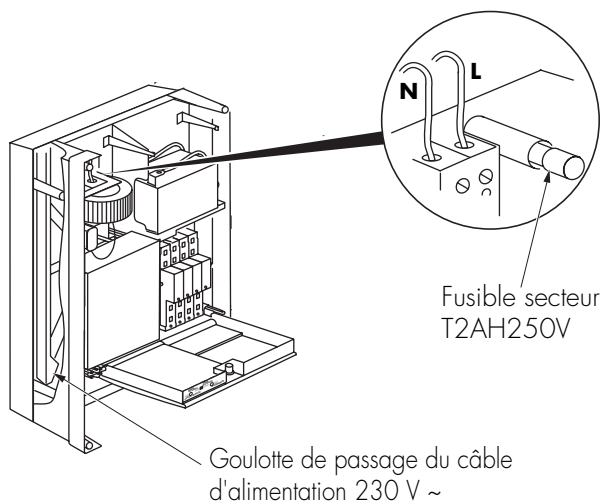

Connectez les batteries et mettez le secteur en phase finale de l'installation.

Réalisez l'installation conformément aux exigences de la NFC 15 -100.

- Alimentation secteur 230 V ~
- Câble : 1,5 mm<sup>2</sup>
- Parafoudre de protection : cf. catalogue général Legrand
- Dispositif de protection par disjoncteur bipolaire 3 A.

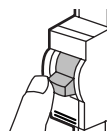

# Mettre en service

## Tester l'installation avant la mise en service

### Mettre l'installation sous tension

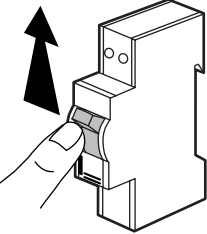
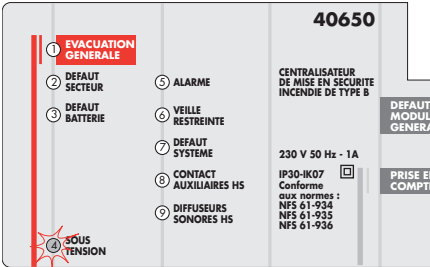
Manipulations	Vérifications	Incidents éventuels
<p>Mettez l'appareil sous tension</p>  <p>Laissez charger les batteries pendant 30 h Elles auront ainsi pour autonomie : 12 heures + 1 heure de mise en sécurité + 5 minutes d'alarme générale</p>	<p>Le voyant vert "SOUS TENSION" (4) du CMSI s'allume.</p> 	<ul style="list-style-type: none"> <li>Le voyant vert "SOUS TENSION" (4) ne s'allume pas. <ul style="list-style-type: none"> <li>Vérifiez que la batterie est connectée</li> <li>Vérifiez l'alimentation secteur</li> <li>Vérifiez l'état du fusible secteur T2AH250V</li> </ul> </li> <li>Le voyant vert (4) s'allume. <p>Le voyant jaune "DEFAUT BATTERIE" (3) s'allume.</p> <ul style="list-style-type: none"> <li>Vérifiez si la tension batteries est correcte : &gt;21 V</li> <li>Vérifiez le fusible batteries F5AH250V</li> <li>Vérifiez la tension de charge des batteries (environ 27,5V à vide) en maintenant la mesure pendant quelques secondes.</li> <li>Vérifiez la tension batteries. <ul style="list-style-type: none"> <li>Si &lt;21 V, changez la batterie.</li> </ul> </li> </ul> </li> <li>Un CMSI 406 52 est associé au 406 50. <ul style="list-style-type: none"> <li>Vérifiez le fusible batteries F5AH250V sur le CMSI 406 52</li> <li>Vérifiez la tension batterie sur l'AES (l'afficheur (43) du CMSI 406 52 indique E) ou sa liaison avec le CMSI 406 52</li> </ul> </li> <li>Le voyant jaune "DEFAUT SECTEUR" (2) s'allume. <ul style="list-style-type: none"> <li>Contrôlez l'alimentation 230 volts et le fusible secteur</li> </ul> </li> <li>Un CMSI 406 52 est associé au 406 50. <ul style="list-style-type: none"> <li>Vérifiez l'alimentation 230 volts de l'AES (l'afficheur (43) du CMSI 406 52 indique E) ou sa liaison avec le CMSI 406 52</li> </ul> </li> <li>Le voyant jaune "DERANGEMENT" (18) s'allume et le buzzer sonne. <ul style="list-style-type: none"> <li>Vérifiez les raccordements sur la boucle incriminée.</li> </ul> </li> <li>Le voyant rouge "FEU" (17) s'allume, le buzzer émet un son discontinu. <ul style="list-style-type: none"> <li>Vérifiez le branchement des déclencheurs manuels de la boucle incriminée.</li> </ul> </li> <li>Le voyant "DEFAUT MODULE" (19) est allumé en fixe et le voyant "DEFAUT MODULE GENERAL" (10) clignote. <ul style="list-style-type: none"> <li>Le module boucle est défectueux.</li> </ul> </li> <li>Le voyant "DEFAUT SYSTEME" (7) est allumé en fixe; <ul style="list-style-type: none"> <li>Appuyez sur la touche "TEST SIGNALISATION" (12). S'il reste allumé, le volet électronique est défectueux.</li> </ul> </li> </ul>

## Réaliser l'essai des boucles déclencheurs manuels

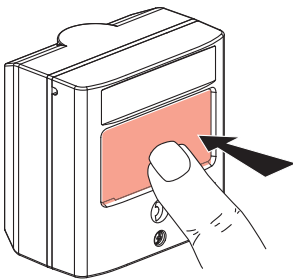
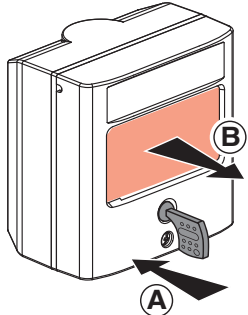
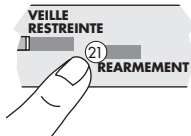
Manipulations	Vérifications	Incidents éventuels
<p>Mettez le module en position "essai". Actionnez un déclencheur manuel.</p> 	<p>Le voyant rouge "FEU" ⑰ de la boucle concernée et le voyant rouge "ALARME" ⑤ s'allument. Le buzzer émet le son d'alarme pendant la durée programmée ⑳.</p>	<ul style="list-style-type: none"> <li>• Les voyants rouges ⑤ et ⑰ ne s'allument pas ou le voyant jaune "DERANG." ⑱ s'allume.</li> <li>- Vérifiez le raccordement du déclencheur actionné</li> <li>- Appuyez sur le bouton-poussoir "TEST SIGNALISATIONS" ⑫ pour vérifier le bon état des voyants rouges</li> </ul>
<p>Remettez le déclencheur manuel en position normale.</p> 	<p>Le voyant rouge "FEU" ⑰ de la boucle concernée et le voyant rouge "ALARME" ⑤ restent allumés. A la fin de la temporisation programmée, le voyant rouge "EVACUATION GENERALE" ① s'allume, le son d'alarme générale est émis par les DS pendant 5 min. Le CMSI continue à émettre le son d'alarme jusqu'à l'appui sur le bouton poussoir "REARMEMENT" ⑳. Le voyant "EVACUATION GENERALE" ① s'éteint.</p>	
<p>Appuyez sur le bouton-poussoir "REARMEMENT" ⑳.</p> 	<p>Les voyants rouges "FEU" ⑰ et "ALARME" ⑤ s'éteignent. Le CMSI cesse d'émettre le son d'alarme.</p>	<ul style="list-style-type: none"> <li>• Les voyants rouges "FEU" ⑰ et "ALARME" ⑤ ne s'éteignent pas.</li> <li>- Vérifiez que le déclencheur manuel n'est pas actionné</li> </ul>
<p>Répétez l'opération pour chaque déclencheur manuel. Vous pouvez réduire la durée de ces essais :</p> <p>a- Acquitez le processus : appuyez sur le BP «ACQUITTEMENT PROCESSUS» ㉔ pendant la temporisation d'alarme restreinte</p> <p>b- Réarmez : appuyez sur le BP «RÉARMEMENT» ㉑ après chaque déclenchement</p>		

# Mettre en service (suite)

## Tester l'installation avant la mise en service (suite)

### Réaliser l'essai de la fonction alarme restreinte

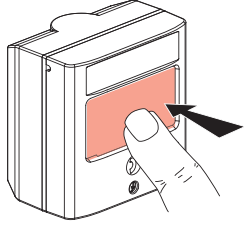
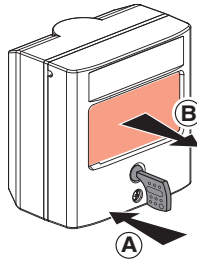
Manipulations	Vérifications	Incidents éventuels
<p>Mettez le module en position "en service" Placez le commutateur "VEILLE RESTR/ GEN" ⑳ sur la position veille restreinte</p>	<p>Le voyant "VEILLE RESTREINTE" ⑥ s'allume.</p>	
<p>Actionnez un déclencheur manuel</p> 	<p>Le voyant rouge "FEU" ⑰ de la boucle concernée s'allume, le voyant "ALARME" ⑤ s'allume. Le buzzer émet le son d'alarme restreinte. Il n'y a pas de départ automatique en évacuation générale.</p>	<p>Le voyant rouge "FEU" ⑰ ne s'allume pas : - Vérifiez le branchement du déclencheur actionné - Appuyez sur la touche "TEST SIGNALISATIONS" ⑫ pour vérifier le bon état des voyants rouges</p>
<p>Appuyez sur le bouton-poussoir "ACQUITTEMENT PROCESSUS" ㉒ sur la tranche du volet</p>	<p>Le buzzer continue d'émettre le son. Le voyant "ALARME" ⑤ s'éteint.</p>	
<p>Remettez le déclencheur manuel en position normale : Appuyez sur le bouton-poussoir "REARMEMENT" ㉑ sur la tranche du volet</p> 	<p>Le voyant rouge "FEU" ⑰ de la boucle concernée s'éteint. Le buzzer n'émet plus.</p>	
<p>Remettez le commutateur "VEILLE RESTREINTE/ GENERALE" ㉓ sur "VEILLE GENERALE"</p>	<p>Le voyant "VEILLE RESTREINTE" ⑥ s'éteint.</p>	



### Réaliser l'essai de la fonction alarme générale

Manipulations	Vérifications	Incidents éventuels
<p>Appuyez sur la touche "EVACUATION GENERALE" ⑬</p> 	<p>Le voyant rouge "EVACUATION GENERALE" ① s'allume. Les DS ou les BAAS émettent le son d'alarme générale pendant 5 minutes.</p>	<p>• Si les DS ou les BAAS ne sont pas activés : - Vérifiez que le commutateur ㉔ est bien sur "DIFFUSEURS SONORES EN SERVICE" Dans le cas contraire, le voyant ⑨ est allumé. - Vérifiez que le commutateur ㉕ est bien sur "CONTACT AUXILIAIRE EN SERVICE". Dans le cas contraire, le voyant ⑧ s'allume.</p>
<p>Appuyez sur le bouton-poussoir "RESET" ㉗</p>	<p>Le buzzer n'émet plus. Le voyant rouge "EVACUATION GENERALE" ① s'éteint. Appuyez sur la touche "TEST SIGNALISATIONS" ⑫ pour éteindre le voyant "DEFAULT SYSTEME"</p>	

### Réaliser l'essai de la fonction test

<p>Appuyez sur la touche "TEST SIGNALISATIONS" ⑫</p> 	<p>Pendant le temps d'appui : - Tous les voyants sont allumés, y compris le voyant "EVACUATION GENERALE" ① - Le buzzer du CMSI émet un son continu</p>	<p>• Tous les voyants sont éteints : - Contrôlez l'alimentation 230 V~</p>
--	--	--

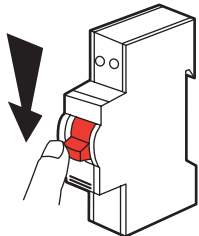
## Réaliser l'essai de fonctionnement du CMIS sur batteries

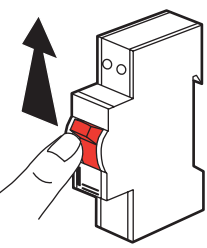
Manipulations	Vérifications	Incidents éventuels
<p>Coupez l'alimentation secteur</p> 	<p>Le voyant jaune "DEFAUT SECTEUR" ② s'allume. Le buzzer émet un son continu.</p>	<p>• Le voyant vert "SOUS TENSION" ④ est éteint. La batterie est insuffisamment chargée :</p> <ul style="list-style-type: none"> <li>- Vérifiez le fusible batteries</li> <li>- Changez les batteries</li> </ul>
<p>Appuyez sur la touche "ARRET SIGNAUX SONORES" ⑭</p> 	<p>Le buzzer n'émet plus de son.</p>	
<p>Remettez l'appareil sous tension</p> 	<p>Le voyant vert "DEFAUT SECTEUR" ② s'éteint.</p>	
<p>La ligne des DS est surveillée toutes les minutes par le CMSI (cas de coupure, court-circuit...).</p> <p>En cas de défaut :</p> <ul style="list-style-type: none"> <li>- Le buzzer émet un son continu</li> <li>- Le voyant jaune "DIFFUSEURS SONORES H.S." ⑨ clignote</li> </ul>		

## Réaliser l'essai des lignes de commande

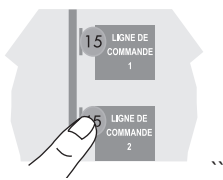
Manipulations	Vérifications	Incidents éventuels
<ul style="list-style-type: none"> <li>• Appuyez sur la touche "COMMANDE MANUELLE 1", puis sur la touche "COMMANDE MANUELLE 2"</li> </ul>  <ul style="list-style-type: none"> <li>• Attendez 2 minutes</li> </ul>	<ul style="list-style-type: none"> <li>• Les voyants rouges "PRISE EN COMPTE CDE 1 et 2" ⑩ sont allumés.</li> <li>• Les lignes sont mises en sécurité.</li> </ul> <ul style="list-style-type: none"> <li>• Les lignes passent au repos.</li> </ul>	

# Mettre en service

## Réaliser les dernières actions de la mise en service

### 1 - Programmer l'alarme restreinte

Réglez la temporisation désirée du commutateur (26)

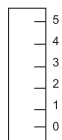

### 2 - Mettre les modules boucles en position en service

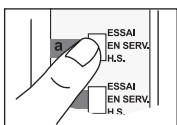

### 3 - Effectuer les réglages nécessaires

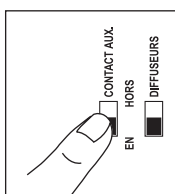

Contact Auxiliaire  
En service (25)

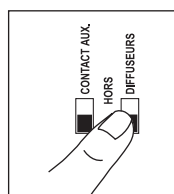

Diffuseurs  
En service (24)

### 4 - Repérer les boucles de détection

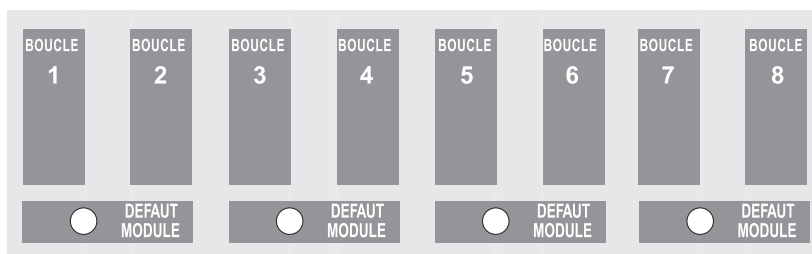

### 5 - Instruire le dossier d'identité

### 6 - Remonter le CMSI

Remontez les trappes

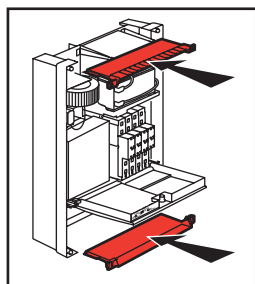

Remettez le capot

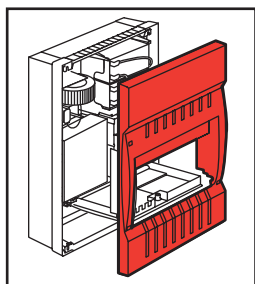

Revissez le capot

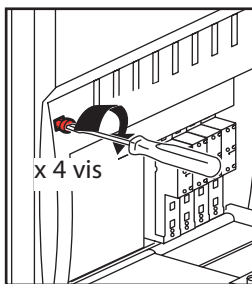

Fermez le volet

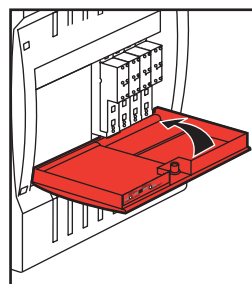

Tournez la clé

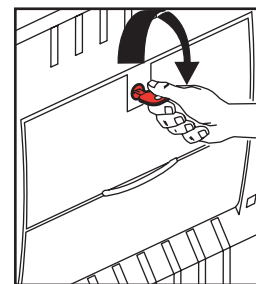



# Maintenir l'installation

## CMSI type b - Réf. : 0 406 50

Reportez-vous à la norme NF S 61-933

### Signer un contrat d'entretien

Toute installation de détection doit faire l'objet d'un contrat d'entretien par un installateur qualifié (article MS 58 § 3 du règlement de sécurité contre l'incendie dans les Etablissements Recevant du Public).

### Effectuer les opérations de vérifications périodiques

Ces opérations ont pour objet de s'assurer du bon état de fonctionnement de l'installation.

Faites-les réaliser obligatoirement, avec les périodicités minimales suivantes :

- Périodicité quotidienne :
  - Testez les signalisations sonores et visuelles (par appui sur la touche TEST SIGNALISATIONS)
  - Vérifiez l'intégrité des dispositifs de verrouillage des issues de secours
- Périodicité mensuelle :
  - Réalisez un essai fonctionnel des dispositifs de déverrouillage des issues de secours
- Périodicité trimestrielle :
  - Réalisez un essai des DAS
  - Réalisez un essai des asservissements tels que : mise en éclairage, non arrêt des ascenseurs, ..., à partir d'un point de détection
- Périodicité semestrielle :
  - Réalisez un essai du CMSI à partir d'un déclencheur manuel par zone de mise en sécurité
  - Réalisez un essai des portes à fermeture automatique, exutoires, ouvrants
- Périodicité annuelle :
  - Réalisez un essai fonctionnel de chaque déclencheur manuel par zone de mise en sécurité
  - Réalisez un essai des clapets et des volets, coffrets de relaying et portes coupe-feu asservies
  - Réalisez un essai des dispositifs de commande
  - Réalisez un examen visuel direct de chaque DAS (tous types confondus)
  - Réalisez un essai de fonctionnement de l'équipement d'alarme

### Effectuer les opérations de maintenance

- Afin de maintenir l'installation en bon état de fonctionnement, cet entretien obligatoire doit être assuré :
  - Soit par un technicien qualifié attaché à l'établissement
  - Soit par un professionnel qualifié
- Procédez au changement des batteries à l'issue d'une période de 4 ans
- Remplacez les batteries par des batteries de même type homologuées par Legrand

0 406 50 seul : 2 batteries 12 V 3 Ah                      Réf. 0 407 48

0 406 50 + 0 406 52 : 2 batteries 12 V 7 Ah              Réf. 0 407 49

- Si vous utilisez des batteries non homologuées par Legrand la garantie du CMSI sera annulée
- Mettez au rebut les batteries usagées conformément aux instructions de recyclage en vigueur





## Consulter le lexique

Application	Abréviation	Signification
Systèmes et équipements	AES	Alimentation électrique de sécurité
	CMSI	Centralisateur de mise en sécurité incendie
	DAS	Dispositif actionné de sécurité
	DM	Déclencheur manuel (réservé à l'évacuation)
	DE	Diffuseur d'évacuation
	DS	Diffuseur sonore
	DSAF	Dispositif sonore d'alarme feu
	DVAF	Dispositif visuel d'alarme feu
	ECS	Équipement de contrôle et de signalisation
	SMSI	Système de mise en sécurité incendie
Liaisons	UGA	Unité de gestion d'alarme
	LDS	Ligne de diffuseurs sonores
Zones	LC	Ligne de contrôle, transporte l'information d'état des DAS
	ZA	Zone de diffusion d'alarme
	ZS	Zone de mise en sécurité



**Siège social**

128, av. du Maréchal-De-Lattre-de-Tassigny  
87045 Limoges Cedex - France

Service Relations Pro : Tél. : 0810 00 89 89  
Fax : 0810 110 110

[www.legrand.fr](http://www.legrand.fr)