

**Blocs Autonomes d'Alarme Sonore ou Lumineux Satellites**  
**BAAS Sa, BAASL Sa, BAASL Sa-Me, BAAL Sa, BAASL Sa classe C**  
**1 405 30, 1 405 31, 1 405 33, 1 405 34, 1 405 35**

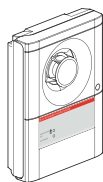

www.legrand.com



**BAAS Sa**  
Réf. 1 405 30

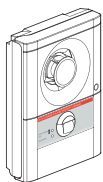

**BAASL Sa**  
Réf. 1 405 31

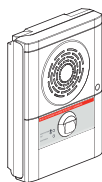

**BAASL Sa-Me**  
Réf. 1 405 33

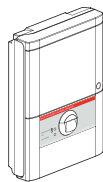

**BAAL Sa**  
Réf. 1 405 34

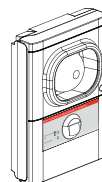

**BAASL Sa classe C**  
Réf. 1 405 35

- Certifiés conformes à la norme NF C 48-150, certifiés NF AEAS
- Classe II
- Son d'alarme générale conforme à la norme NF S 32-001 et message pré-enregistré uniquement pour BAASL Sa-Me réf. 1 405 33
- Autonomie sur absence secteur : 72 h en veille + 5 mn d'alarme générale
- 64 BAAS/BAAL maximum par installation

Référence	Tension Alimentation (B.T.)	Consommation		Batteries NiMh livrées		
		En veille	En alarme	8,4 V 200 mAh Réf. 0 407 55	8,4 V 280 mAh Réf. 0 407 56	7,2 V (6V+1,2V) 2200 mAh Réf. 0 610 98
1 405 30	230 V ~ 50 Hz - 60 Hz	3,5 mA 0,32 W	4,7 mA 0,44 W	1		
1 405 31		5 mA 0,5 W	13 mA 1,2 W	2		
1 405 33		5 mA 0,47 W	29 mA 3,3 W		2	
1 405 34		4,7 mA 0,44 W	9 mA 0,83 W	2		
1 405 35		4,9 mA 0,45 W	44 mA 5,2 W			1

Référence	Niveau sonore à 2 m suivant configuration				Diffuseur Lumineux (éclair rouge)	Classe de protection		 H x L x P	
	90 dB classe B	105 dB classe C	réduit classe A	88 ms 1 Hz		IP	IK		
1 405 30	X		≤ 77dB		 d = 88 ms p = 1 s	 6 m x 6 m x 2,4 m		21 07	230 x 165 x 48
1 405 31	X		≤ 77 dB	X				21 07	230 x 165 x 57
1 405 33	X		≤ 77 dB	X				31 07	230 x 165 x 57
1 405 34				X				31 07	230 x 165 x 57
1 405 35		X	≤ 84 dB	X				31 07	230 x 165 x 62

**Consignes de sécurité**

L'installation des systèmes de sécurité incendie doit être réalisée conformément aux règles d'installation par des entreprises spécialisées et dûment qualifiées. Une installation incorrecte et/ou une utilisation incorrecte peuvent entraîner des risques de choc électrique ou d'incendie.

Avant d'effectuer l'installation, lire la notice, tenir compte du lieu de montage spécifique au produit. Ne pas ouvrir, démonter, altérer ou modifier l'appareil sauf mention particulière indiquée dans la notice.

Tous les produits Legrand doivent exclusivement être ouverts et réparés par du personnel formé et habilité par Legrand. Toute ouverture ou réparation non autorisée annule l'intégralité des responsabilités, droits à remplacement et garanties. Utiliser exclusivement les accessoires de la marque Legrand.

(FR)

LE09164AC

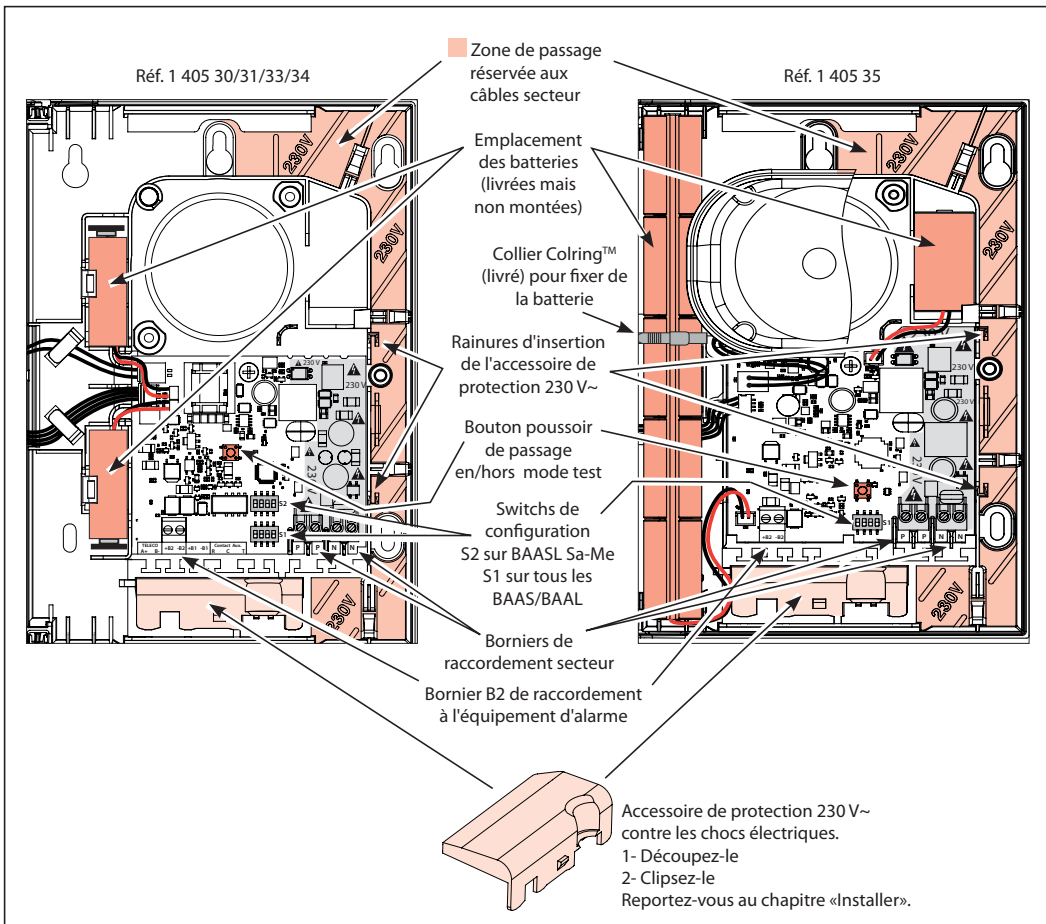

## Comprendre la signalisation visuelle

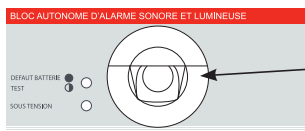

Diffuseur lumineux des BAAL et BAASL :  
Flash émis lors de l'alarme générale.

Synchronisation automatique des éclairs lumineux entre les BAAL/BAASL présents sur une installation.

DEFAULT BATTERIE - TEST Voyant jaune	SOUS TENSION Voyant vert	Signification
Fixe	Fixe	Défaut batterie basse, secteur présent
Fixe	Eteint	Batterie déconnectée ou H.S., secteur présent
Clignotant	-----	BAAS ou BAAL en mode test
Eteint	Fixe	Présence secteur et batterie : BAAS/BAAL ok
Eteint	Eteint	BAAS/BAAL non fonctionnel
-----	Clignotant	Absence secteur

## Comprendre la signalisation sonore

- Signal d'alarme générale conforme à la norme NF S 32-001 : évacuation du bâtiment
- Message parlé associé au signal d'alarme générale uniquement pour le BAASL Sa-Me Réf. 1 405 33 :
  - > «Votre attention s'il vous plaît, nous vous demandons de quitter les lieux par les sorties les plus proches .....  
Votre attention s'il vous plaît, nous vous demandons de quitter les lieux par les sorties les plus proches .....  
Le signal d'évacuation va retentir.»
  - > et éventuellement le message en anglais suivant :  
«Your attention please, we request you to leave the premises as quickly and quietly as possible by the nearest exit.»
- Le choix du message s'effectue au niveau du dipswitch S2, reportez-vous au chapitre «Configurer» :
  - > Emission ou non du message
  - > Langue : «français» ou «français puis anglais»
  - > Séquence : message suivi du signal d'alarme générale ou signal d'alarme générale (10 s) puis message suivi du signal d'alarme générale

## Exemple d'installation

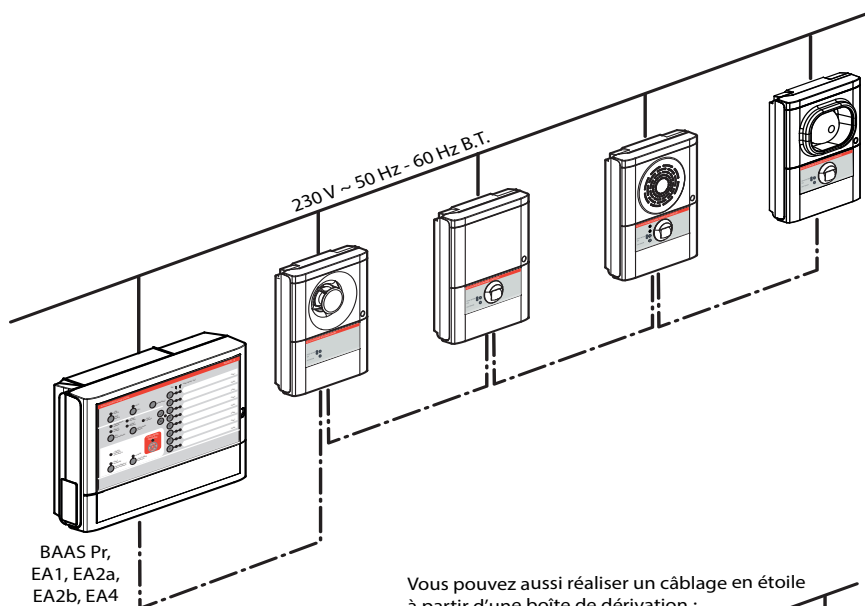

## Raccorder

Vous pouvez réaliser un repiquage aisé entre BAAS/BAAL grâce aux 2 entrées phase et aux 2 entrées neutre

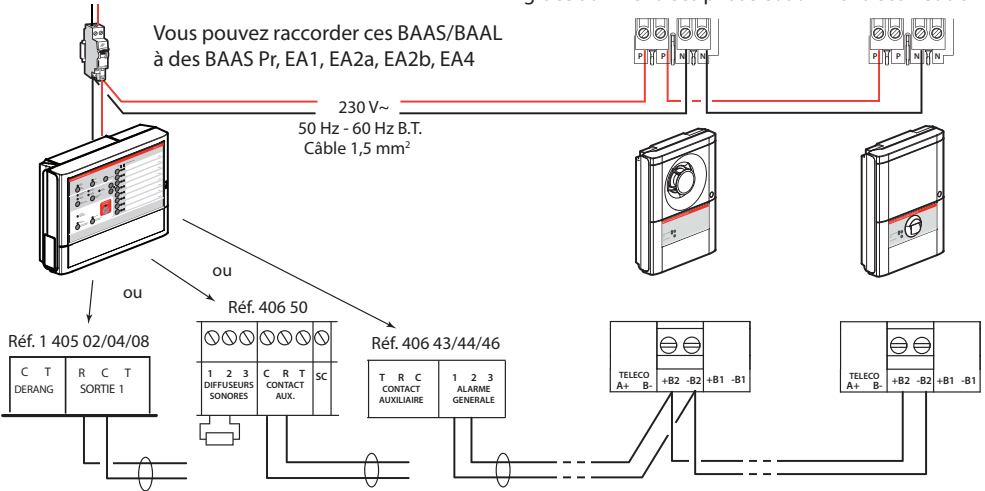

Câble 1 paire 9/10<sup>e</sup> de catégorie C2 au sens de la norme NF C 32-070  
64 BAAS et/ou BAAL maximum  
Longueur totale de la ligne = 1000 m

Respectez la polarité des bornes en cas de raccordement avec des anciens BAAS/BAAL

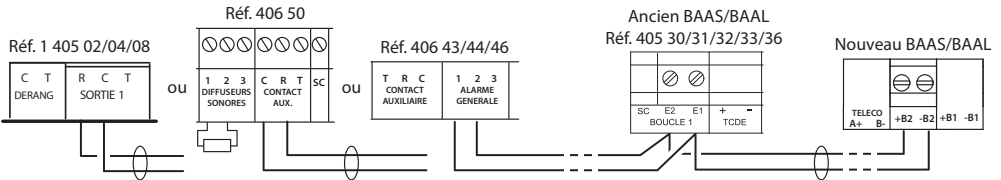

## Installer

### A - Ouvrir le BAAS/BAAL

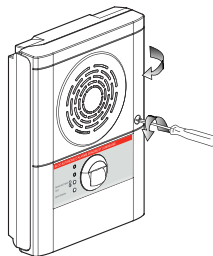

## B - Mettre l'accessoire de protection 230 V~ en place

Mettez le capot en place pour la protection contre les chocs électriques :

- 1- Coupez les ergots de l'accessoire à ras : ①
- 2- Glissez l'accessoire dans les rainures dédiées : ②

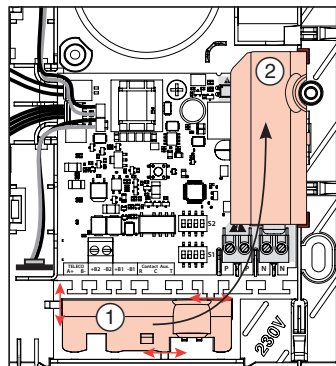
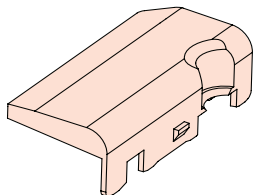

## C - Mettre en place le socle

En cas de remplacement d'un produit de l'ancienne génération, vous pouvez réutiliser les anciens points de fixation.

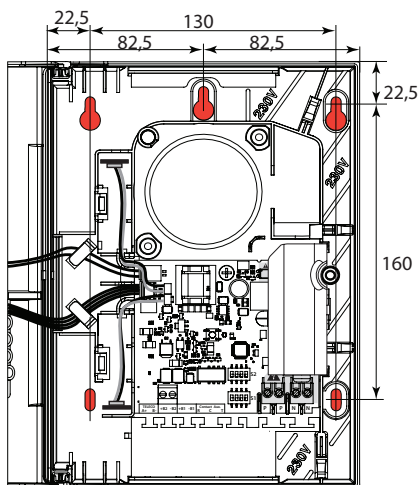

## D - Passer les câbles

Séparez les câbles T.B.T.S. des câbles secteur B.T.

Exemple de passage des câbles par le haut :

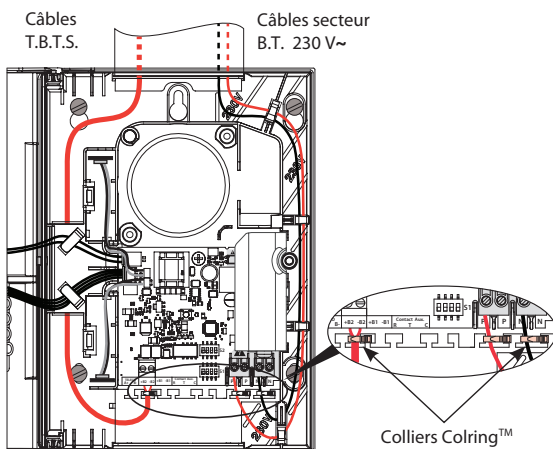

## E - Connecter et positionner les batteries

Réf. 1 405 30/31/33/34

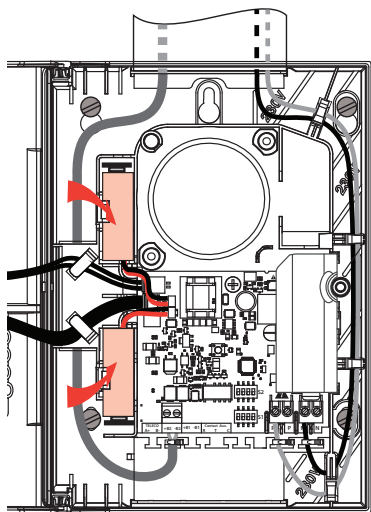

Réf. 1 405 35

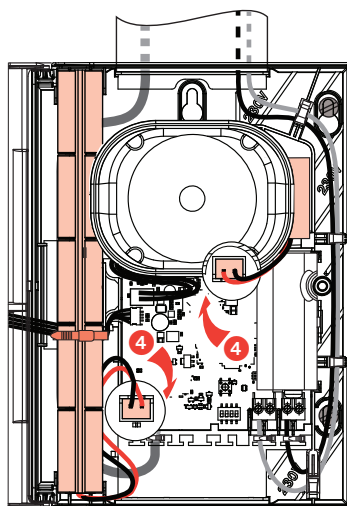

Insérez le collier Colring

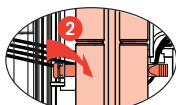

Positionnez la batterie 6 V



Serrez le collier Colring

Connectez les batteries

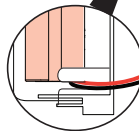

Passez les câbles  
batterie 6 V

## F - Raccorder au secteur

- Réalisez l'installation conformément aux exigences de la NF C15-100 :
- Alimentation secteur 230 V~ B.T.
- Câble : 1,5 mm<sup>2</sup>
- Parafoudre de protection: cf. catalogue général Legrand
- Dispositif de sectionnement : disjoncteur bipolaire



- Assurez-vous de raccorder le secteur correctement, les borniers ont 2 entrées phase et 2 entrées neutre

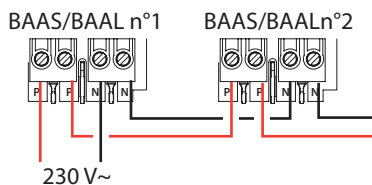

## Mettre l'installation en service

1- Fermez le BAAS/BAAL

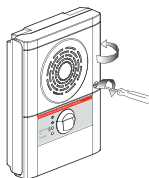

2- Mettez sous tension : 230 V ~

3- Laissez charger la batterie impérativement pendant 30 heures

L'autonomie de la batterie est de 72 heures en veille plus 5 minutes d'alarme générale.

## Configurer

Mettez totalement hors tension le BAAS/BAAL (secteur et batteries) pour permettre la prise en compte de la modification de configuration.

Switch S2		1	2	3	4
ON  S2 OFF	Contacts				
	Avec message	OFF			
	Sans message	ON			
	Message en français		OFF		
	Message en français et anglais		ON		
	Séquence message : message puis alarme générale			OFF	
Séquence message : alarme générale pendant 10 secondes suivi du message puis alarme générale			ON		

Switch S1		1	2	3	4
ON  S1 OFF	Contacts				
	Niveau son normal à 2 m : 90 dB réf. 1 405 30/31/33 - 105 dB réf. 1 405 35	OFF			
	Niveau son atténué à 2 m : ≤77 dB réf. 1 405 30/31/33 - ≤84 dB réf. 1 405 35	ON			
	Avec Flash (pour BAASL)		OFF		
Sans Flash (pour BAASL)		ON			

## Tester l'ensemble des BAAS/BAAL

Le mode de test peut être utilisé indifféremment sur la centrale (EA ou BAAS Pr) si elle en possède un ou sur le BAAS/BAAL.

- Si la centrale possède un «mode test» :
  - Utilisez la procédure de la centrale pour réaliser les tests
  - Veillez à ne pas utiliser simultanément les procédures de test de la centrale et des BAAS/BAAL
- Pour passer en mode en/hors test au niveau des BAAS/BAAL, appuyez sur le bouton poussoir situé sur la carte, à l'intérieur d'un seul BAAS/BAAL

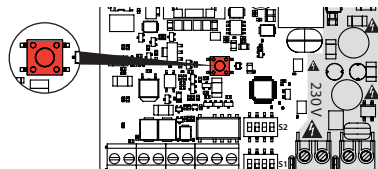

- En mode test, si vous activez la boucle de commande (ligne de raccordement des BAAS/BAAL à l'EA ou au BAAS Pr) en déclenchant le processus d'alarme ou en ouvrant la boucle de commande, le son d'évacuation est déclenché pendant 10 secondes au lieu de 5 minutes
- En mode test, si pendant 30 minutes vous n'activez pas la boucle de commande (ligne de raccordement des BAAS/BAAL à l'EA ou au BAAS Pr), le BAAS/BAAL sort du mode test

Réaliser ces essais après le raccordement et la configuration des BAAS et BAAL :

Manipulation	Vérifications	Incidents éventuels
1- Assurez-vous que l'EA ou le BAAS Pr est en veille 2- Mettez l'installation sous tension	Le voyant vert "SOUS-TENSION" s'allume en fixe.	- Le voyant jaune "DEFAULT BATT/TEST" est fixe : la batterie n'est pas chargée ou déconnectée Chargez ou connectez la batterie. - L'appareil diffuse le son d'alarme : 1- Décâblez les bornes B2 2- Contrôlez la continuité de la boucle de commande : ligne de raccordement des BAAS/BAAL à l'EA ou au BAAS Pr 3- Vérifiez le câblage aux bornes de l'EA ou du BAAS Pr. Le contact est fermé en veille et s'ouvre en alarme. - Le voyant vert "SOUS-TENSION" ne s'allume pas : vérifiez la présence de la batterie et du secteur
3- Passez en mode test : Appuyez sur le bouton TEST d'un seul des BAAS/BAAL	Le voyant jaune "DEFAULT BATT/TEST" de ce BAAS/BAAL clignote.	
Une absence de déclenchement d'alarme pendant 30 mn provoque la sortie du mode test.		
4- Appuyez sur la touche «ÉVACUATION GÉNÉRALE» de l'EA ou du BAAS Pr ou - Actionnez un DM	- Tous les BAAS/BAAL diffusent le son d'alarme générale pendant 10 s - Les BAASL réf 1 405 31/33/35 et le BAAL réf 1 405 34 émettent un signal visuel - Le voyant jaune de tous les BAAS/BAAL clignote pendant l'alarme	Les BAAS/BAAL ne partent pas en alarme : 1- Débranchez la boucle de commande 2- Vérifiez le câblage de la ligne reliant les BAAS/BAAL entre eux (court-circuit sur la ligne ou croisement des fils)
5- Réarmez l'EA ou le BAAS Pr	L'EA ou le BAAS Pr revient en veille. - Seul le voyant jaune du BAAS/BAAL testé clignote - Le voyant jaune des autres BAAS/BAAL est éteint	
6- Sortez du mode test : Appuyez sur le bouton TEST du BAAS/BAAL précédemment sollicité	Le voyant jaune s'éteint. Sortie du mode test.	Le voyant jaune est fixe : La batterie n'est pas chargée ou déconnectée. Chargez ou connectez la batterie.
7- Coupez l'alimentation secteur	Quelques secondes après, le voyant vert "SOUS-TENSION" des BAAS/BAAL clignote.	Le voyant vert "SOUS-TENSION" d'un BAAS/BAAL s'éteint : Vérifiez la batterie

### Remplacement des batteries

- 1- Mettez le BAAS/BAAL hors tension (230 V~)
- 2- Ouvrez le BAAS/BAAL
- 3- Remplacez la (ou les) batterie(s) par une (ou des) batterie(s) de même référence. Reportez-vous au chapitre «Caractéristiques techniques»
- 4- Mettez au rebut la (ou les) batterie(s) usagée(s) selon les instructions de recyclage en vigueur
- 5- Mettez le BAAS/BAAL sous tension (230 V~)
- 6- Testez le BAAS/BAAL
- 7- Fermez le BAAS/BAAL