

Nécessite l'achat et l'installation préalable d'un pack de démarrage connecté "... with Netatmo"

Prise Control et Commande générale sans fil Départ/Arrivée

Module Control

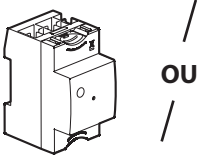

OU

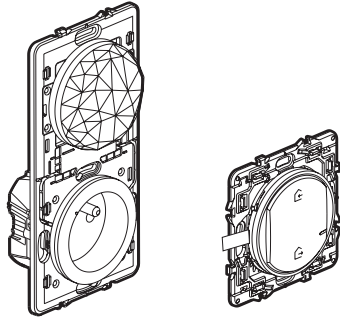

Composition du pack :

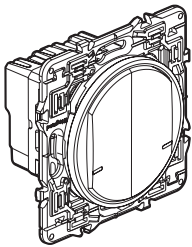

Interrupteur double connecté avec neutre

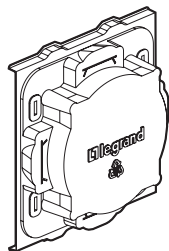

Protection de chantier

LE12115AB

Avant de commencer : précaution de câblage

Si vous prévoyez d'installer des va-et-vient d'éclairage, lisez les précautions suivantes : Pour commander une lumière avec 2 points de commande ou plus, utilisez uniquement les produits suivants :

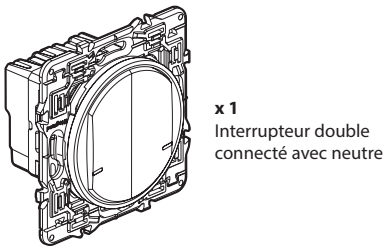

x 1 Interrupteur double connecté avec neutre

ET

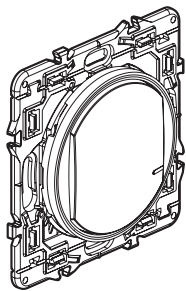

x 1 ou plusieurs

ET/OU

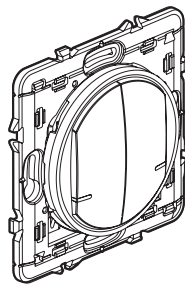

x 1 ou plusieurs

Commandes sans fils (non incluses dans ce pack). Jusqu'à 20 maximum.



N'utilisez pas : deux interrupteurs connectés pour commander un même point d'éclairage.

Caractéristiques

Cet interrupteur fonctionne avec les ampoules suivantes :

+45°C +5°C						
110 - 240 V~ 50/60 Hz	2 x 1,5 mm ²	250 W	(*) 50 VA	50 VA	250 VA	250 VA
240 V~	Maxi.	250 W	(*) 50 VA	50 VA	250 VA	250 VA
110 V~	Maxi.	125 W	(*) 25 VA	25 VA	125 VA	125 VA

(*) Ou 10 lampes maxi. Pour un bon confort lumineux, il est recommandé d'utiliser des ampoules de même type et de même fabricant.

(**) Les transformateurs ferromagnétiques doivent être chargés à plus de 60 % de leur puissance nominale. Lors du calcul de la puissance admissible, il faut prendre en compte le rendement des transformateurs ferromagnétiques. Il est nécessaire de raccorder une charge avant de programmer et d'utiliser le produit.

⚠️ Consignes de sécurité

Ce produit doit être installé conformément aux règles d'installation et de préférence par un électricien qualifié. Une installation incorrecte et/ou une utilisation incorrecte peuvent entraîner des risques de choc électrique ou d'incendie. Avant d'effectuer l'installation, lire la notice, tenir compte du lieu de montage spécifique au produit. Ne pas ouvrir, démonter, altérer ou modifier l'appareil sauf mention particulière indiquée dans la notice. Tous les produits **Legrand** doivent exclusivement être ouverts et réparés par du personnel formé et habilité par **Legrand**. Toute ouverture ou réparation non autorisée annule l'intégralité des responsabilités, droits à remplacement et garanties. Utiliser exclusivement les accessoires de la marque **Legrand**.

⚠️ إرشادات الأمان :

يجب تركيب هذا المنتج طبقاً لقواعد التركيب وبشكل أن يقوم بالتركيب كهربائي مؤهل. فقد يؤدي التركيب الخاطئ وأو الاستخدام الخاطئ إلى مخاطر التعرض لصدمة كهربائية أو نشوب حريق. اقرأ المنتج عناية، لا تفتح أو تعطل أو تتغير المنتج ما لم يُلَاحَظ ذلك بشكل محدد في النشرة. فكل منتجات وكل فتح أو إصلاح غير مسموح **Legrand** النشرة قبل التركيب وأخذ مكاناً التركيب لا تستخدم سوى إكسسوارات من ماركة **Legrand**. يجب فتحها وإصلاحها حصراً من قبل فنيين مدربين ومؤهلين لدى المسؤوليات وحقوق الاستبدال والضمانات. حصراً **Legrand**. به يُعطَل

1 Précautions impératives de sécurité

1



Coupez le courant au disjoncteur principal

2

Vérifier l'absence de tension avant de procéder à l'installation.

2 Installez l'interrupteur connecté

1

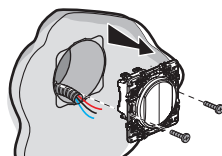

Démonter l'interrupteur existant

3

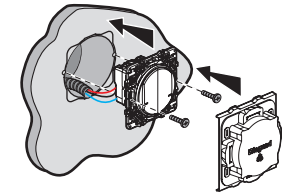

2 Câbler l'interrupteur connecté

N (neutre) = bleu
 L (phase) = tout sauf bleu et vert/jaune
 ⊥ (terre) = vert/jaune

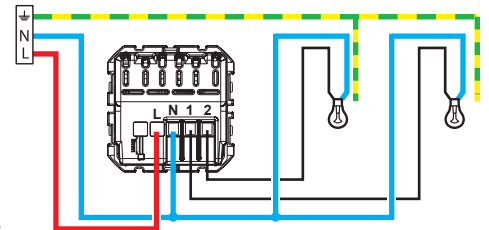

Bande de fréquence : 2,4 - 2,4835 GHz
 Niveau de puissance : < 100 mW

Astuce dans le cas du remplacement d'un va-et-vient

Ancien interrupteur encastré, les 2 navettes doivent être câblées ensemble dans la borne 1 ou 2

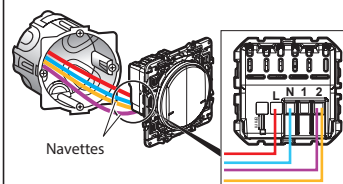

Ancien interrupteur encastré remplacé par la commande sans fils.

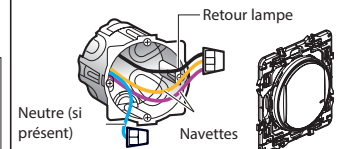

Utiliser un connecteur pour raccorder ensemble les 3 fils (retour de lampes, navettes). Utiliser un connecteur séparé pour isoler le fil de neutre.

Pour ajouter un produit connecté à votre installation connectée, il est recommandé de suivre les instructions :

- depuis l'application **Legrand Home + Control** (section **Paramètres/Ajout de nouveau produit**)

- ou consulter les guides et notices d'utilisation sur **legrand.fr**



www.legrand.fr/reference/067722A

LEGRAND - Pro and Consumer Service - BP 30076
87002 LIMOGES CEDEX FRANCE • www.legrand.com

www.legrand.ma

LEGRAND MAROC - Immeuble SIGMA, Lotissement Alafak,
La colline - Sidi Maarouf, Casablanca 20150, Maroc

DÉCLARATION UE DE CONFORMITÉ SIMPLIFIÉE

Le soussigné,

Legrand

déclare que les équipements radioélectriques cités sur cette notice
sont conformes à la directive 2014/53/UE.

Le texte complet de la déclaration UE de conformité
est disponible à l'adresse internet suivante :

www.legrandoc.com