

- | | |
|---|---|
| - A coller près de l'appareil | - A afixar junto ao aparelho |
| - This notice should be affixed near the device | - Cihaza yakin bir yere yaptiriniz |
| - Das Haftschild in Gerätenähe anbringen | - Наклеить рядом с аппаратом |
| - Pegar cerca del aparato | - الصق هذه الإرشادات بالقرب من الجهاز |
| - Da incollare vicino al dispositivo | - 请粘贴到设备附近 |
| | - A se lipi în apropierea dispozitivului de protecție |



- Instructions à conserver et à remettre obligatoirement aux usagers :

(FR LU BE CH)

Pour votre sécurité, ce tableau électrique est équipé de protections différentielles qui doivent être testées périodiquement. En l'absence de réglementation nationale sur cette périodicité, Legrand préconise d'effectuer ce test tous les mois : Appuyer sur «  », l'appareil doit déclencher. Dans le cas contraire, appeler immédiatement un électricien car la sécurité de votre installation est diminuée. La présence d'une protection différentielle ne dispense pas d'observer toutes les précautions liées à l'usage de l'énergie électrique.

- These instructions are to be kept for reference and must be given to users:

(GB IE)

For your safety this distribution board is fitted with residual current protection devices that must be periodically tested. In the absence of national regulations concerning testing frequency, Legrand recommends that the test be carried out monthly. Pressing on the «  » button should trip the device. Should this not happen, call an electrician immediately as the safety of your installation is reduced. The presence of a residual current protection device does not remove the need to observe all precautions linked to the use of electrical energy.

- Die Anweisungen sind aufzubewahren und unbedingt dem Nutzer zu übergeben:

(DE AT LI CH)

Zu Ihrer Sicherheit ist die Verteilertafel mit Fehlerstromschutzschaltern ausgestattet, die periodisch getestet werden müssen. In Ermangelung einer landesweiten Regelung zu dieser Periodizität empfiehlt Legrand, den Test monatlich durchzuführen: Beim Drücken der «  » Taste muss das Gerät auslösen. Im gegenteiligen Fall umgehend einen Elektriker rufen, da die Sicherheit der Elektroinstallation nicht voll gewährleistet ist. Das Vorhandensein eines Fehlerstromschutzschalters befreit nicht von der Einhaltung der bei dem Umgang mit Strom notwendigen Vorsichtsmaßnahmen.

- Conservar estas instrucciones y entregárselas al usuario:

(ES)

Para su seguridad, este cuadro eléctrico está equipado con protecciones diferenciales que deben ser sometidas a tests periódicos. En ausencia de reglamentación nacional sobre la periodicidad de estos tests, Legrand recomienda efectuarlos todos los meses: Pulsar el botón «  », el diferencial debe desconectar. En caso de que no desconecte, llamar inmediatamente a un instalador electricista autorizado, pues la seguridad de su instalación no es completa.

- Conservare le seguenti istruzioni di sicurezza e consegnarle obbligatoriamente agli utilizzatori:

(IT CH)

Per la vostra sicurezza, questo quadro elettrico è dotato di protezioni differenziali che devono essere oggetto di verifiche periodiche. In assenza di regolamentazioni nazionali riguardo la frequenza di queste verifiche periodiche, Legrand consiglia di effettuare un test una volta al mese. Premere «  » per avviare il dispositivo. Se non dovesse avviarsi, chiamare immediatamente un elettricista in quanto la sicurezza del vostro impianto è diminuita. La presenza di una protezione differenziale non esclude l'osservanza di tutte le precauzioni legate all'utilizzo di energia elettrica.

- Instruções a conservar e a enviar aos utilizadores :

(PT)

Para sua segurança, este quadro eléctrico está equipado com protecções diferenciais que devem ser testadas periodicamente. Na ausência de regulamentação nacional sobre esta periodicidade, a Legrand aconselha que o teste seja efectuado mensalmente : Carregar no botão «  », o aparelho deve abrir. Caso contrário, chame rapidamente um electricista porque a segurança da sua instalação está comprometida. A existência de uma protecção diferencial não dispensa que sejam respeitadas todas as precauções ligadas à utilização da energia eléctrica.

- Kullanicilara verilmesi ve saklanması zorunludur:

(TR CY)

Güvenliğiniz için bu elektrik panoları düzenli periyodlarla test edilmesi gereken kaçak akım koruma cihazları ile donatılmıştır. Bu periyod ile ilgili ulusal mevzuatın olmaması durumunda, Legrand, aşağıdaki testin her ay yapılmasını önerir: «  » test butonuna basın, ve cihaz açmalı (mandalin indigi gözlemlenmeli). Ters bir durumda, acilen bir elektrikli ile irtibata geçin, zira tesisatınızın güvenlik seviyesi azalmıştır. Kaçak akım koruma cihazı ile elektrik enerjisi kullanimina dair tüm önlemlerin alindigi düşünülmemelidir.

- Сохраните данную инструкцию и обязательно ознакомьте с ней пользователя:

(RU)

В целях обеспечения безопасности установки электрический шкаф оборудован аппаратами защиты, управляемыми дифференциальным током, которые требуют периодической проверки их работоспособности. Если национальными нормами и правилами не предусмотрены требования относительно периодичности выполнения проверки аппаратов защиты, управляемых дифференциальным током то компания «Легранд» рекомендует выполнять такую проверку раз в месяц. Для проверки работоспособности аппарата следует нажать кнопку «  ». Если отключения не произойдет, то следует незамедлительно обратиться к электрику, так как не обеспечен надлежащий уровень безопасности установки. Наличие аппаратов защиты, управляемых дифференциальным током, не освобождает от необходимости соблюдения мер безопасности, связанных с использованием электрической энергии.

- 必须交给用户并由其保存的使用说明：

(CN)

为了保护您的安全，此配电盘装备有差动保护装置，此装置必须定期进行测试。对于此测试周期，若无相关国家规范，罗格朗（Legrand）公司强烈建议每月进行一次此测试：按下按钮“”，设备应被断开。如没有断开，请立即请电工前来处理，因为您的设备的安全性已降低。即使装备有差动保护装置，也需要遵守与电能使用相关的各项预防措施。

(ARB)

- من الإيجاري الاحتفاظ بهذه الإرشادات وتسليمها للمستخدمين:

من أجل سلامتك، تم تزويد هذا الجدول الكهربائي بأنظمة حماية تفاضلية يتوجب اختبارها دورياً. في حال عدم وجود قانون وطني يُحدد الفواصل الزمنية بين اختبار وآخر، توصي Legrand بإجراء هذا الاختبار كل شهر: اضغط على "" وعندها من المفترض أن يتم تشغيل الجهاز. إن لم يعمل الجهاز، اتصل فوراً بالكهربائي لأن سلامة التركيبات تتلخص في هذه الحالة. وجود نظام حماية تفاضلي لا يُعفي من احترام كافة التحذيرات والإرشادات الخاصة باستعمال الطاقة الكهربائية.

- Aceste instrucțiuni trebuie păstrate și transmise în mod obligatoriu utilizatorilor :

(RO)

Pentru siguranța dvs, acest tablou electric este echipat cu un dispozitiv de protecție diferențială a cărui funcționare trebuie testată periodic. În lipsa unor reglementări la nivel național în ceea ce privește frecvența de efectuare a testelor, Legrand vă recomandă realizarea unui test în fiecare lună. Apăsăți butonul ""; dispozitivul trebuie să declanșeze. Utilizarea unui dispozitiv de protecție diferențială nu vă scutește de respectarea tuturor regulilor de siguranță privind utilizarea energiei electrice.

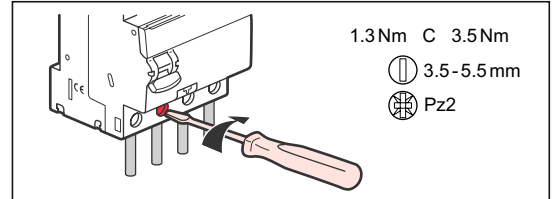
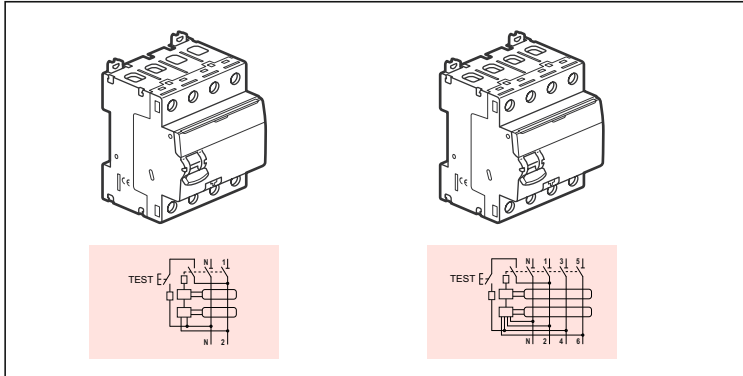

	1 x ≤ 50 mm ²	2 x ≤ 16 mm ²
	1 x ≤ 35 mm ²	2 x ≤ 16 mm ²

	40 A	63 A
	40 A	63 A

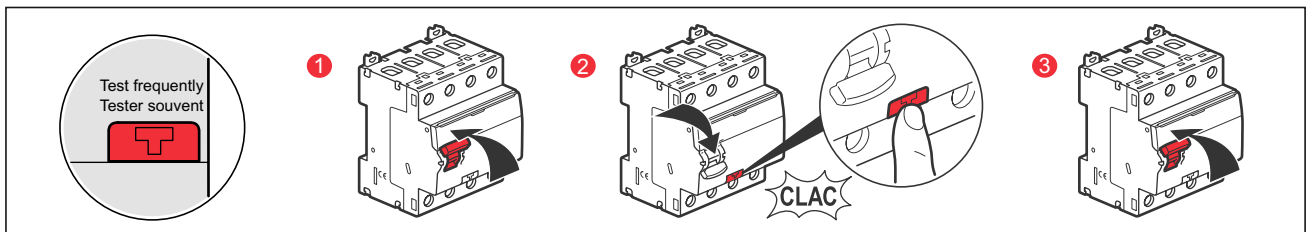
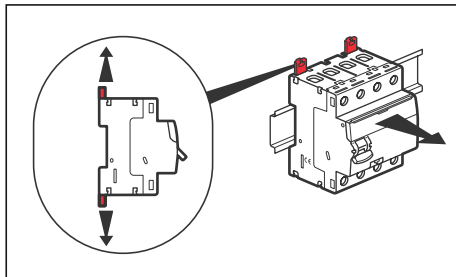
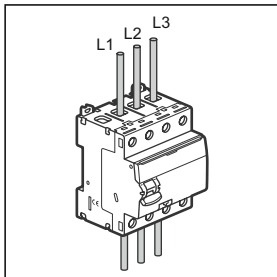
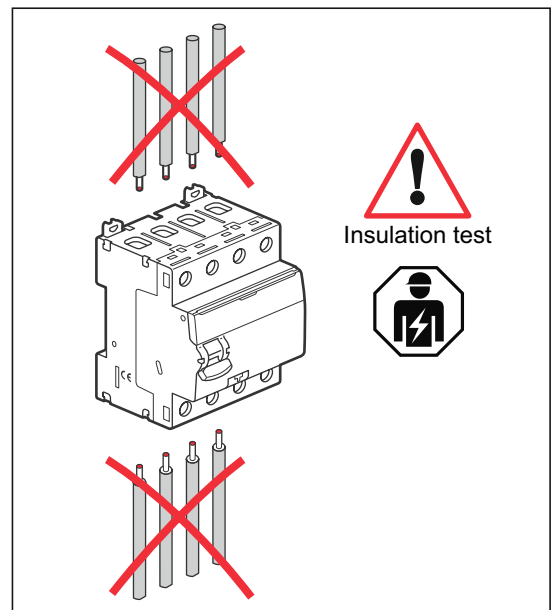
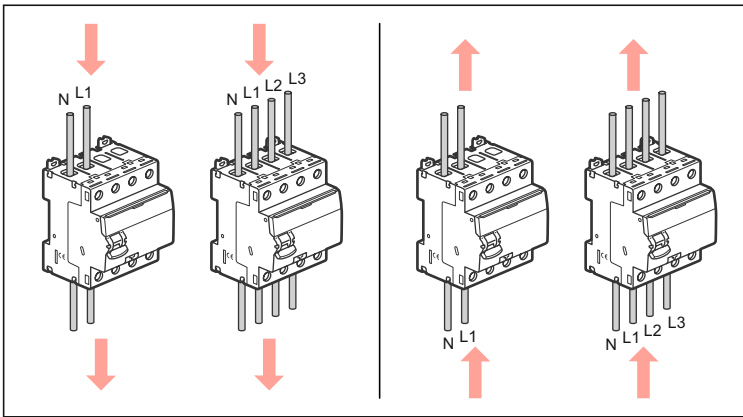

Avant toute intervention, couper le courant. Respecter strictement les conditions d'installation et d'utilisation. **(FR LU BE CH)**

Make sure the power supply is disconnected before any intervention. Strictly comply with instructions for installation and use. **(GB IE)**

Vor jeglichem Eingriff die Spannungsfreiheit sicherstellen. Einbau- und Gebrauchsanleitungen sind genau zu beachten. **(DE AT LI CH)**

Antes de realizar cualquier intervención, cortar la corriente eléctrica. Respetar estrictamente las condiciones de instalación y uso. **(ES)**

Prima di qualsiasi intervento, interrompere l'alimentazione. Rispettare scrupolosamente le condizioni d'installazione e uso. **(IT CH)**

Antes de qualquer intervenção, desligar a corrente. Respeitar rigorosamente as condições de instalação e de utilização. **(PT)**

Herhangi bir müdahaleden önce, akımı kesiniz. Yerleştirme ve kullanım koşullarına titizlikle riayet ediniz. **(TR CY)**

Отключить питание перед проведением любых ремонтных работ. Строго соблюдайте требования к условиям монтажа и эксплуатации. **(RU)**

任何检修前，务必切断电源。严格遵守安装和使用说明 **(CN)**

أقطع التيار الكهربائي، قبل أي تدخل. تقيّد تقيداً تاماً بشروط التركيب والاستخدام **(ARB)**

Întrepeși curentul înaintea oricărei intervenții. Respectați cu strictețe condițiile de instalare și de utilizare. **(RO)**