



# Coffret basique Grade 2 TV avec brassage

4 132 47/48 - 4 182 47/48

## Notice d'installation



### FLASHEZ-MOI



et accédez aux compléments d'informations d'installation

#### ■ PRÉSENTATION DU COFFRET

Répond aux exigences de la NF C 15-100 qui prend en compte l'arrêté sur les réseaux de communication

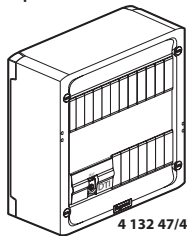

4 132 47/48

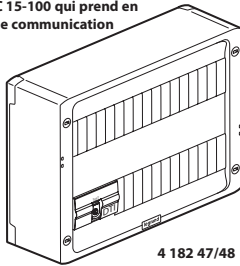

4 182 47/48

#### ■ COMPOSITION DU COFFRET

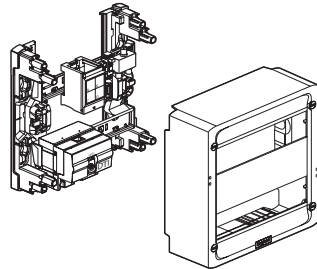

#### ■ COMPOSANTS A INSTALLER

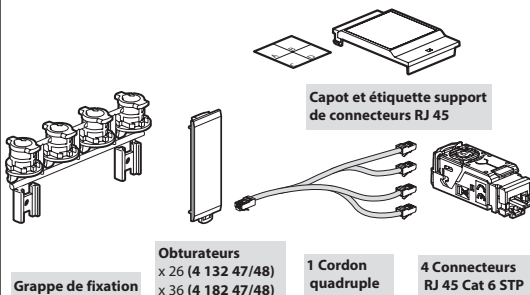

Grappe de fixation

Obtrateurs  
x 26 (4 132 47/48)  
x 36 (4 182 47/48)

1 Cordon  
quaduple

4 Connecteurs  
RJ 45 Cat 6 STP

Capot et étiquette support  
de connecteurs RJ 45

#### ■ COMPOSANTS PRE-INSTALLÉS

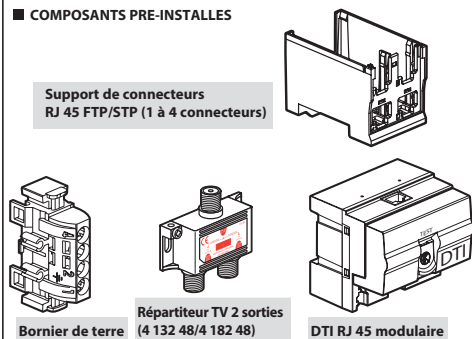

Support de connecteurs  
RJ 45 FTP/STP (1 à 4 connecteurs)

Bornier de terre

Répartiteur TV 2 sorties  
(4 132 48/4 182 48)

DTI RJ 45 modulaire

#### ■ SCHEMA DE PRINCIPE

4 132 47 : 4 RJ 45  
4 182 47

4 132 48 : 4 RJ 45 + 2 TV  
4 182 48

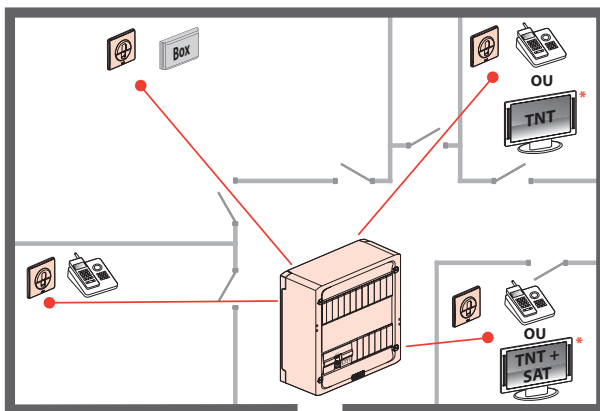

\* 4 132 48 / 4 182 48



Ce symbole indique qu'en fin de vie, le produit doit être collecté séparément des autres déchets et remis à un centre de collecte agréé dans le respect des normes et dispositions légales en vigueur dans les pays de l'UE, pour prévenir les effets indésirables sur l'environnement et la santé des personnes. L'élimination abusive du produit est passible des sanctions prévues par la loi. Il est recommandé de s'assurer que dans le pays où le produit est utilisé, ce dernier est soumis aux réglementations WEEE/DEEE.

#### ⚠ Consignes de sécurité

Avant toute intervention, couper le courant.  
Respecter strictement les conditions d'installation et d'utilisation.



إرشادات الأمان:  
«اقطع التيار الكهربائي قبل أي تدخل. تقيّد تقييداً تاماً بشروط التركيب والاستخدام.»

- **Nota :**
  - La sécurité de cet appareil n'est assurée que si l'utilisateur respecte l'ensemble des instructions fournies dans cette notice.
- Il est très fortement recommandé d'installer systématiquement un parafoudre de puissance dans le tableau d'abonné (NFC 15-100 § 444.3.3), ainsi qu'un parafoudre téléphonique analogique.
- L'installation doit être conforme à la norme NFC 15-100 (et au guide 15-443 pour les parafoudres) :
- cet appareil doit être installé dans un circuit protégé par un disjoncteur 10A (ou 16A)
  - parafoudre de puissance dans le tableau d'abonné
  - parafoudre téléphonique analogique

■ **FIXATION**

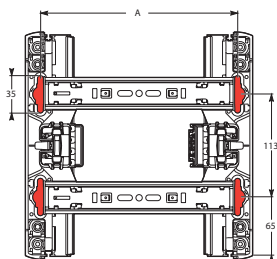

	A
4 132 47	217
4 132 48	
4 182 47	322
4 182 48	

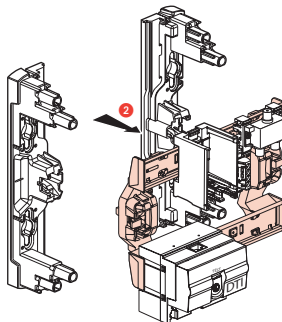
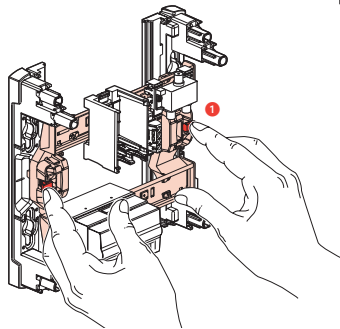
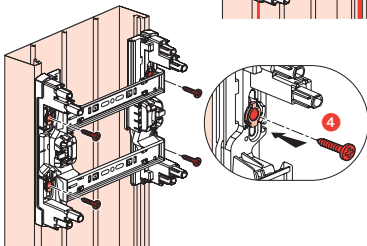
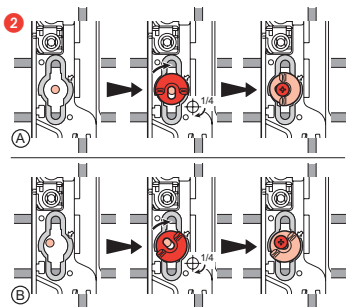
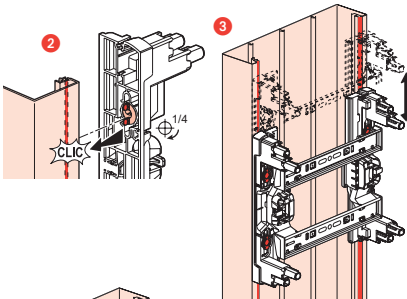
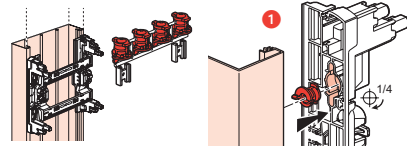
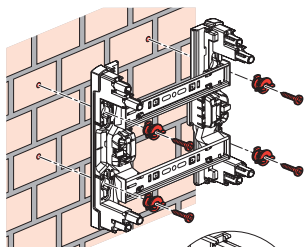
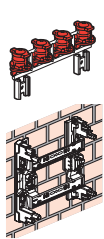

■ MISE EN OEUVRE DU DTI

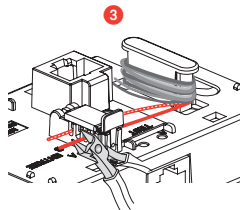
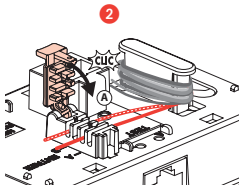
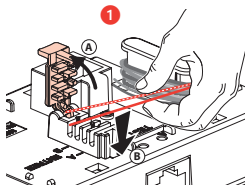
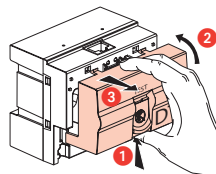
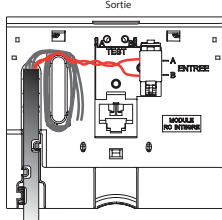
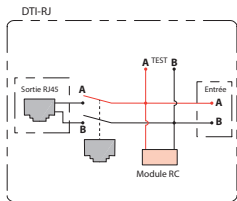

■ CÂBLAGE

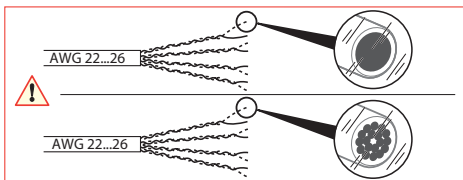
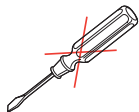
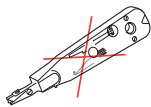
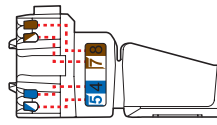
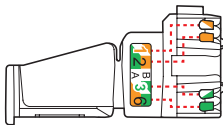
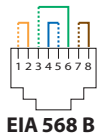
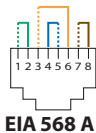

0 332 62  
0 327 88  
Câble Grade 2 TV  
F/UTP dont 1 paire échantée

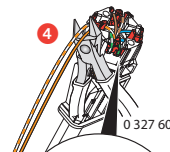
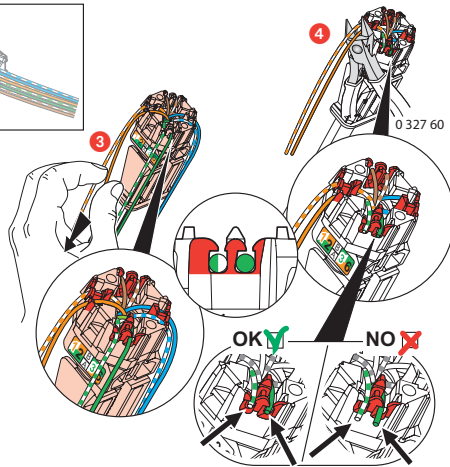
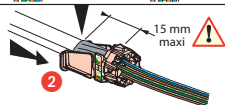
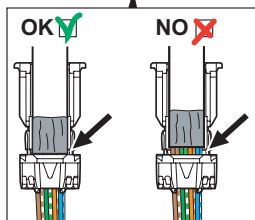
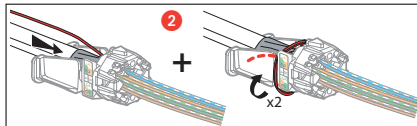
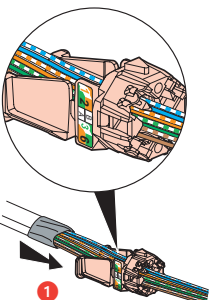
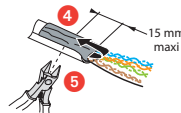
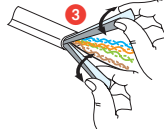
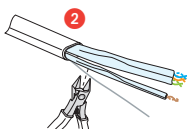
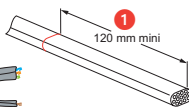

4 132 47/48  
4 182 47/48

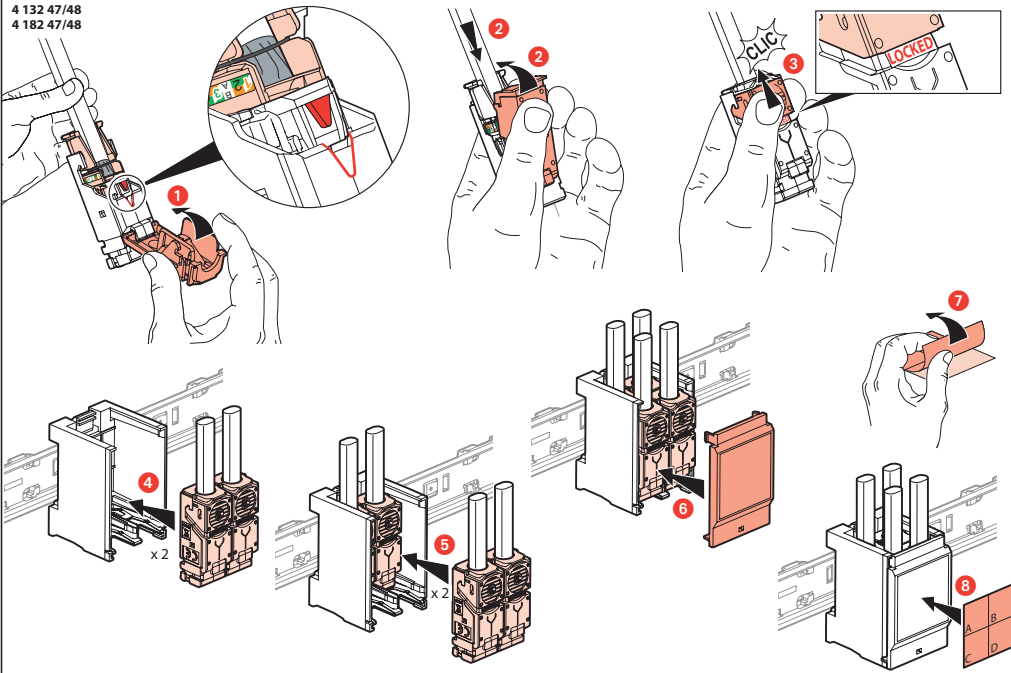

4 connecteurs supplémentaires avec support RJ 45 FTP/STP réf. 4 131 80 et connecteurs RJ 45 Cat 6 STP réf. 4 131 83 (en option)

