

- Switch modulaire Gigabit PoE 5 ports RJ45
- 5-Port RJ45 DIN Gigabit PoE Switch

• مُبدِّل نمطي جيغا بايت PoE ذو 5 منافذ

4 131 09

legrand®

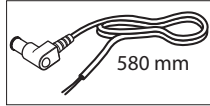
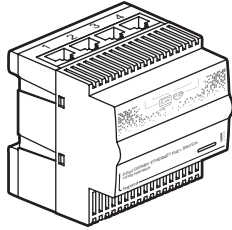

Ports de sortie 10/100/1000 Mbps et PoE+
Output ports, 10/100/1000 Mbps and PoE+
مخارج 10/100/1000 Mbps و PoE+

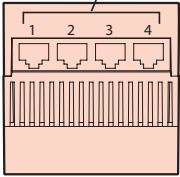

Alimentation
Power supply
مصدر الطاقة

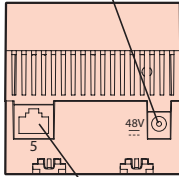

Port d'entrée 10/100/1000 Mbps
Input port, 10/100/1000 Mbps
مدخل 10/100/1000 Mbps

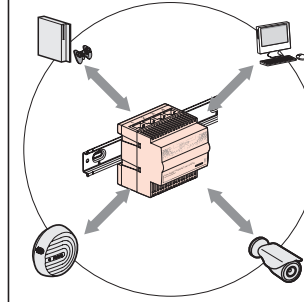

+ 40° C
+ 5° C
48 VDC: 1,25 A
48 VDC: 1,25 A
فولت تيار مباشر - 1,25 أمبير

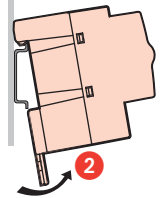
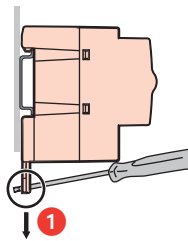
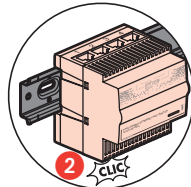
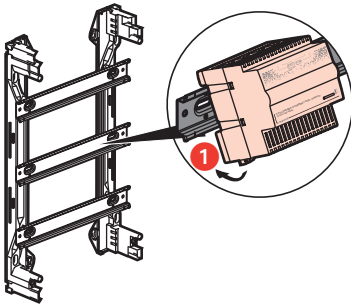

• Alimentation

• Power supply

• موصل الطاقة

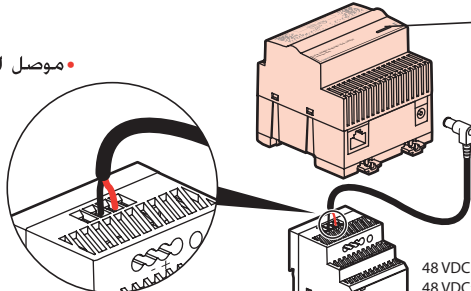

LED allumée = Power ON
LED Lit = Power ON
مؤشر LED مضيئ = موصل بلا تيار

Utiliser uniquement une alimentation TBTS
Use only an SELV power supply
يستخدم فقط مع إمداد كهربائي بجهد منخفض للغاية آمن (SELV)

48 VDC : 1,25 A
48 VDC : 1,25 A
فولت تيار مباشر - 1,25 أمبير

4 131 10



Installer l'alimentation dans le tableau électrique Install the power supply in the electrical panel

رتب وحدة التزويد بالتيار في اللوحة الكهربائية

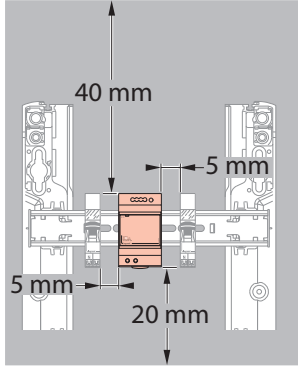

Câble blindé 90 m max.
Shielded cable max. 90 m

كابل مدرع 90 متر أقصى حد

Prise RJ45 blindée
Shielded RJ45 socket

مدرع مقبس RJ45

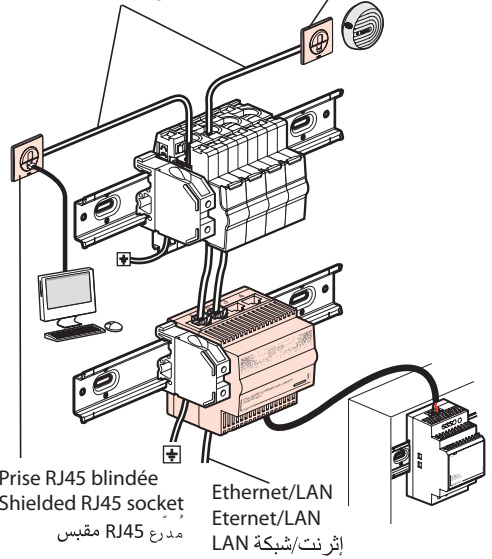

Prise RJ45 blindée
Shielded RJ45 socket
مدرع مقبس RJ45

Ethernet/LAN
Ethernet/LAN
إترنت/شبكة LAN



• Ce symbole indique qu'en fin de vie, le produit doit être collecté séparément des autres déchets et remis à un centre de collecte agréé dans le respect des normes et dispositions légales en vigueur dans les pays de l'UE, pour prévenir les effets indésirables sur l'environnement et la santé des personnes. L'élimination abusive du produit est passible des sanctions prévues par la loi. Il est recommandé de s'assurer que dans le pays où le produit est utilisé, ce dernier est soumis aux réglementations WEEE/DEEE.



• This symbol indicates that in order to prevent any negative effects on the environment and on people, this product should be disposed of separately from other household waste, by taking it to authorised collection centres, in accordance with the EU countries local waste disposal legislations. Disposing of the product without following local regulations may be punished by law. It is recommended that you check that in your country this product is subject to WEEE legislations.

• يعني هذا الرمز أنه لمنع أي آثار سلبية على البيئة والناس، يجب رمي هذا المنتج، عندما يراه رميد، بعزل عن نفايات المنزل، وذلك بأخذها إلى مراكز التجميع المعتمدة، حسب التشريعات المحلية المتعلقة برمي النفايات ببلدان الاتحاد الأوروبي. تحت طائلة التعرض لعقوبة القانون إن لم تُتبع الأنظمة المحلية في رمي المنتج، ننصحك بالنسبة ما إذا كان هذا المنتج يخضع في بلدك لتشريعات التخلص من المعدات الكهربائية والإلكترونية (WEEE).



• Nota :

• La sécurité de cet appareil n'est assurée que si l'utilisateur respecte l'ensemble des instructions fournies dans cette notice.
Il est très fortement recommandé d'installer systématiquement un parafoudre de puissance dans le tableau d'abonné (NFC 15-100 § 444.3.3), ainsi qu'un parafoudre téléphonique analogique.

L'installation doit être conforme à la norme NFC 15-100 (et au guide 15-443 pour les parafoudres) :

- cet appareil doit être installé dans un circuit protégé par un disjoncteur 10A (ou 16A)
- parafoudre de puissance dans le tableau d'abonné
- parafoudre téléphonique analogique

• Note:

• The safety of this device depends on the user observing all of the instructions in this manual.
Always installing a power surge protection device (SPD) in the consumer unit, as well as an analogue telephone line SPD, is strongly recommended.
The installation must be compliant with the standard in force and the SPD installation guide:

- this device must be installed in a circuit protected by a 10-A (or 16-A) circuit breaker
- power SPD in the consumer unit
- analogue telephone line SPD

• ملاحظة:

- لا تكون سلامة هذا الجهاز مضمونة إلا إذا احترم المستخدم جميع التعليمات المقدمة في هذه النشرة.
- يوصى بشدة بتثبيت جهاز الحماية من اندفاع التيار دائماً، بقوة التيار المبنية في اللوحة الكهربائية للمشترك، إضافة إلى جهاز الحماية من اندفاع التيار لشبكة الهاتف التلّاتي.
- يجب أن يكون التركيب متوافقاً مع المعايير السارية المعمول ودليل التركيب الخاص بأجهزة الحماية من اندفاع التيار.
- يجب تركيب هذا الجهاز في دائرة محمية بقاطع تيار بقيمة 10 أمبير (أو 16 أمبير).
- جهاز الحماية من اندفاع التيار في اللوحة الكهربائية للمشترك
- جهاز الحماية من اندفاع التيار لشبكة الهاتف التلّاتي

⚠ Consignes de sécurité

Avant toute intervention, couper le courant.
Respecter strictement les conditions d'installation et d'utilisation.



⚠ Safety instructions

Make sure the power supply is disconnected before any intervention.
Strictly comply with instructions for installation and use.



⚠ إرشادات الأمان:

"اقطع التيار الكهربائي، قبل أي تدخل، تفقيدهم تقيداً تماماً بشروط الترتيب والاستخدام."