

## Panneaux modulaires 19" à équiper de cassettes

Réf.(s) : 0 321 10/11/12/13/14/15/16/17/18/19 - 0321 20/21 - 0 321 23/24/25/27  
 0 321 33/34/36/37 - 0 321 40/41/42/43/44/45/46/47/48/49  
 0 321 80/81/82/83/84/85/86/87 - 0 337 55/57/95 - A la demande

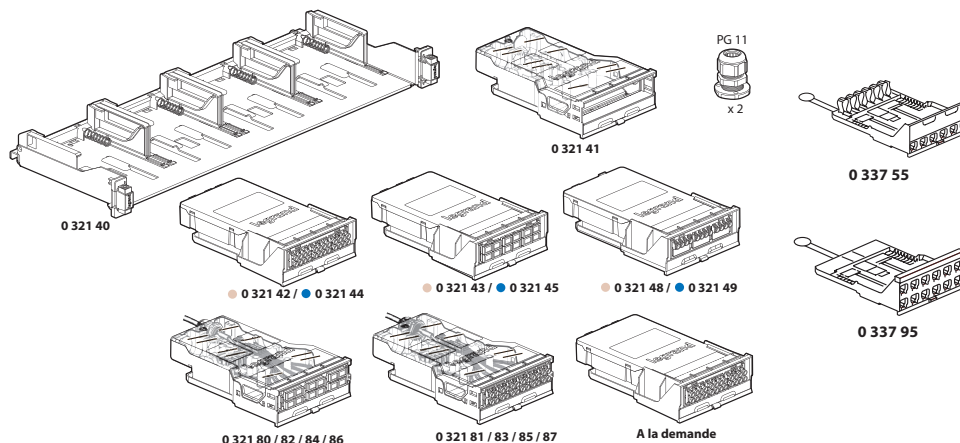

### 1. USAGE

Panneaux modulaires 19", à équiper de 4 cassettes maximum à extraction automatique. Equipés du système soluclip nouvelle génération pour fixation automatique (pas de vis) sur montants de baies ou coffrets. Montage universel toutes baies ou coffrets avec reprise de masse automatique sur les montants non peints. En cas de panneau peint, possibilité de raccordement à la masse avec un cordon grâce à une connexion par vis.

### 2. COTES D'ENCOMBREMENT DU PANNEAU (mm)

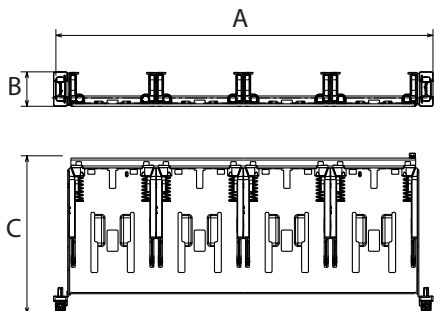

Références	A	B	C
0 321 40	479.5	43.8	201

### 3. COTES D'ENCOMBREMENT DE LA CASSETTE (mm)

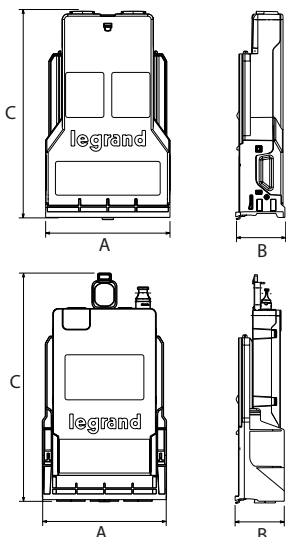

réf. 0 321 41/80/81/82/83/84/85/86/87

	A	B	C
032141 032180/81/82 032183/84/85 032186/87	110,3	43,7	185
032142/43/44 032145/48/49			200

réf. 0 321 42/43/44/45/48/49

### 4. CASSETTES POUR TIROIR OPTIQUE

Se montent directement sur le panneau optique réf. 0 321 40. Cassette extractible individuellement par simple pression sur le bouton en façade, permettant de faciliter l'installation et la maintenance.

0 321 41	Cassette fibre optique à splicer : reçoit tous les blocs fibre optique modulaires ; livrée avec 2 presse-étoupes PG 11
0 321 42	Cassette préconnectorisée (50/125 µm) 24 FO OM4 multimode 24 connecteurs LC vers 2 connecteurs MTP 12 fibres A/C polarité, performance Ultra
0 321 43	Cassette préconnectorisée (50/125 µm) 12 FO OM4 multimode 12 connecteurs SC vers connecteur MTP 12 fibres A/C polarité, performance Ultra
0 321 44	Cassette préconnectorisée (9/125 µm) 24 FO OS2 monomode 24 connecteurs LC vers 2 connecteurs MTP 12 fibres A/C polarité, performance Ultra
0 321 45	Cassette préconnectorisée (9/125 µm) 12 FO OS2 monomode 12 connecteurs SC vers connecteur MTP 12 fibres A/C polarité, performance Ultra
0 321 48	Cassette préconnectorisée (50/125 µm) 12 FO OM4 multimode 12 connecteurs LC vers 1 connecteur MTP 12 fibres A/C polarité, performance Ultra
0 321 49	Cassette préconnectorisée (9/125 µm) 12 FO OS2 monomode 12 connecteurs LC vers 1 connecteur MTP 12 fibres A/C polarité, performance Ultra
0 337 55	Cassette cuivre à équiper jusqu'à 6 connecteurs RJ45 Cat5e, Cat6 et Cat6A
0 321 80	Cassette FO à splicer 0 321 41 + bloc SC 6 fibres multi 0 321 20 + 6 pigtaills SC OM3 1m 0 322 20
0321 81	Cassette FO à splicer 0 321 41 + Bloc LC 6 fibres multi 0 321 23 + 6 pigtaills LC OM3 1m 0 322 21
0 321 82	Cassette FO à splicer 0 321 41 + Bloc SC 12 fibres multi 0 321 21 + 12 pigtaills SC OM3 1m 0 322 20
0 321 83	Cassette FO à splicer 0 321 41 + bloc LC 12 fibres multi 0 321 24 + 12 pigtaills LC OM3 1m 0 322 21
0 321 84	Cassette FO à splicer 0 321 41 + bloc SC 6 fibres mono 0 321 10 + 6 pigtaills SC OS2 1m 0 322 41
0 321 85	Cassette FO à splicer 0 321 41 + bloc LC 6 fibres mono 0 321 13 + 6 pigtaills LC OS2 1m 0 322 43
0 321 86	Cassette FO à splicer 0 321 41 + bloc SC 12 fibres mono 0 321 11 + 12 pigtaills SC OS2 1m 0 322 41
0 321 87	Cassette FO à splicer 0 321 41 + bloc LC 12 fibres mono 0 321 14 + 12 pigtaills LC OS2 1m 0 322 43
0 337 95	Cassette cuivre Haute Densité à équiper jusqu'à 12 connecteurs RJ45 Cat5e, Cat6 et Cat6A
A la demande	- Cassette OM4 24LC/12LC/12SC en polarité B - Cassette OM5 24LC/12LC/12SC en polarité A/C ou B - Cassette OS2 24LC/12LC/12SC UPC en polarité B - Cassette OS2 24LC/12LC/12SC APC en polarité A/C ou B - Câbles préconnectorisés : cassette vers cassette, cassette vers MTP ou cassette vers fanout

### 5. RACCORDEMENT DES CASSETTES

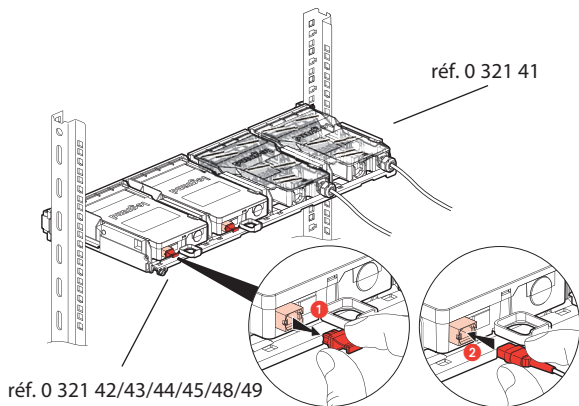

\* Compatible avec connecteur MTP femelle uniquement

### 6. BLOCS FIBRE OPTIQUE POUR CASSETTE A SPLICER

Les blocs fibre optique se clipsent directement sur la cassette à splicer réf. 0 321 41 et également sur tiroir optique réf. 0 321 00.

#### 6.1 Côtes d'encombrement des blocs

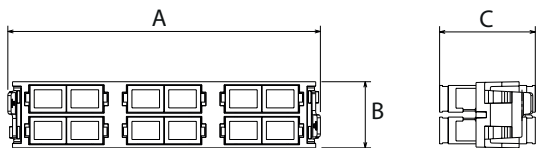

Références	A	B	C
0 321 10/11/12/20/21	108.8	23	33.3

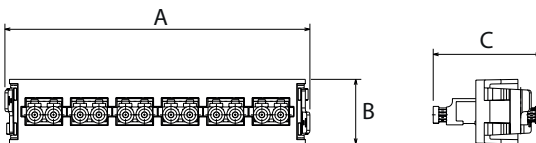

Références	A	B	C
0 321 13/14/15/16/23/24/25/36/37	108.8	23	38.4

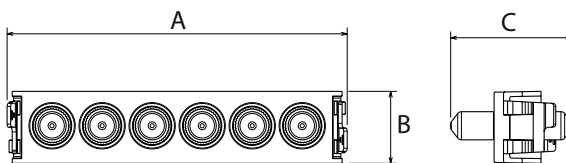

Références	A	B	C
0 321 17/27	108.8	23	38.7

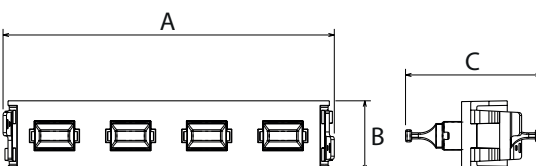

Références	A	B	C
0 321 33/34	108.8	23	44.7

### 7. GAMME

	● 0 321 11	SC duplex HD pour 12 fibres monomode
	● 0 321 21	SC duplex HD pour 12 fibres multimode
	● 0 321 10	SC duplex pour 6 fibres monomode
	● 0 321 12	SC APC duplex pour 6 fibres monomode
	● 0 321 20	SC duplex pour 6 fibres multimode
	● 0 321 13	LC duplex pour 6 fibres monomode
	● 0 321 23	LC duplex pour 6 fibres multimode
	● 0 321 36	LC duplex pour 6 fibres multimode (aqua)
	● 0 321 14	LC duplex pour 12 fibres monomode
	● 0 321 16	LC APC duplex pour 12 fibres monomode
	● 0 321 24	LC duplex pour 12 fibres multimode
	● 0 321 37	LC duplex pour 12 fibres multimode (aqua)
	● 0 321 15	LC duplex HD pour 24 fibres monomode
	● 0 321 25	LC duplex HD pour 24 fibres multimode
	● 0 321 17	ST pour 6 fibres monomode
	● 0 321 27	ST pour 6 fibres multimode
	● 0 321 33	4 MTP adaptateur, passage, monomode key UP/key down
	● 0 321 34	4 MTP adaptateur, passage, multimode key UP/key down
A la demande		<ul style="list-style-type: none"> <li>- 4 MTP adaptateur multimode ou monomode Key UP/key UP</li> <li>- 8 MTP adaptateur multimode ou monomode Key UP/key UP</li> <li>- 4 MTP adaptateur OM5 Key UP/key down</li> <li>- 8 MTP adaptateur OM5 Key UP/key down</li> <li>- LC duplex pour 6/12 ou 24 fibres OM5</li> <li>- SC duplex pour 6/12 ou 24 fibres OM5</li> </ul>
	● 0 321 42	Cassette 24 LC multimode MTP, performance Ultra
	● 0 321 44	Cassette 24 LC monomode MTP, performance Ultra
	● 0 321 43	Cassette 12 SC multimode MTP, performance Ultra
	● 0 321 45	Cassette 12 SC monomode MTP, performance Ultra
	● 0 321 48	Cassette 12 LC multimode MTP, performance Ultra
	● 0 321 49	Cassette 12 LC monomode MTP, performance Ultra
	● 0 321 80	Cassette 6 SC multimode
	● 0 321 82	Cassette 12 SC multimode
	● 0 321 84	Cassette 6 SC monomode
	● 0 321 86	Cassette 12 SC monomode
	● 0 321 81	Cassette 6 LC multimode
	● 0 321 83	Cassette 12 LC multimode
	● 0 321 85	Cassette 6 LC monomode
	● 0 321 87	Cassette 12 LC monomode
	0 321 41	Cassette à splicer

## 8. CARACTÉRISTIQUES TECHNIQUES

### 8.1 Caractéristiques des panneaux :

Ils peuvent accueillir des cassettes à splicer, préconnectorisées ou cuivre  
Profondeur : 190 mm, hauteur 1 U  
Capacité maximale :

- 48 connecteurs SC
- 24 connecteurs ST
- 96 connecteurs LC
- 32 connecteurs MTP

### 8.2 Caractéristiques des cassettes :

**Cassette préconnectorisée MTP** (compatible MPO) ; extraction par l'avant et par l'arrière. Déjà équipée avec des fibres préconnectorisées, raccordable directement sur connecteur MTP 12 fibres femelle ( compatible MPO).  
Cassette à performance Ultra, faible perte d'insertion < 0,5 dB. Performances testées en usine et détaillées sur le rapport de test fourni sur la cassette.

**Cassette fibre optique à splicer** ; cassettes à raccorder, livrées avec support à pigtaills amovible, avec zone de lovage. Vendue avec 2 PG11

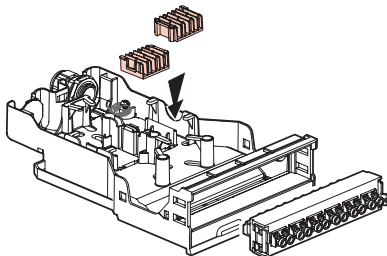

### 8.3 Caractéristiques des connecteurs :

Les performances de la connectique optique Core, Ultra et Quantum de Legrand sont très supérieures à la norme. Elles apportent les bénéfices suivants à l'utilisateur :

- Une gamme élargie d'applications
- Une plus grande flexibilité d'architectures
- Economies d'énergie sur les équipements actifs (transceivers)

### Performances optiques

#### - Connecteurs MTP

	Multimode Performance Ultra	Monomode Performance Ultra
IL/Master	0.1 dB typique (toutes les fibres) 0.35 dB maximum (fibre individuelle) <sup>2,3</sup>	0.1 dB typical (toutes les fibres) 0.35 dB maximum (fibre individuelle) <sup>1,4</sup>
IL Max/Random*	0.35 dB (fibre individuelle)	0.35 dB (fibre individuelle)
Return loss <sup>5</sup>	> 20 dB	> 60 dB (polissage d'angle 8°)

<sup>1</sup> Testé selon l'ANSI/TIA-455-171 Méthode D3 / IEC 61300-3-4

<sup>2</sup> Testé selon l'ANSI/TIA-455-171 Méthode D1 / IEC 61300-3-4

<sup>3</sup> Testé sur des fibres de 50µm à 850nm de longueur d'onde selon l'IEC 61280-4-1

<sup>4</sup> Conforme à l'IEC 61755-3-31/GRADE B

<sup>5</sup> Testé selon l'IEC 61300-3-6 et l'ANSI/TIA-455-107A

\* Les performances sont garanties seulement avec des composants de la même gamme Legrand (Core, Ultra et Quantum). L'utilisation de gammes différentes ou de composants d'autres marques peut altérer les performances du système. L'incertitude de mesure de terrain avec la méthode LSPM en utilisant un cordon de référence, définie dans la norme ISO/IEC 14763-3, s'applique aux mesures de terrain avec les cordons de test proposés par Legrand. Se référer au Guide de tests optiques pour solution Legrand.

#### - Connecteurs LC, SC, LC APC et SC APC

Performances optiques	Monomode Performance Ultra	Multimode Performance Ultra
IL Max/Master *	0.15 dB	0.15 dB
IL Max/Random ** ***	0.25 dB	0.2 dB
Typ. IL/Master *	0.12 dB	0.08 dB
Typ. IL/Random ** ***	0.12 dB	0.10 dB
Return loss (UPC/APC)	> 55/65 dB	> 25 dB

\* IEC 61300-3-4

\*\* IEC 61300-3-34

\*\*\*Les performances sont garanties seulement avec des composants de la même gamme Legrand (Core, Ultra et Quantum). L'utilisation de gammes différentes ou de composants d'autres marques peut altérer les performances du système. L'incertitude de mesure de terrain avec la méthode LSPM en utilisant un cordon de référence, définie dans la norme ISO/IEC 14763-3, s'applique aux mesures de terrain avec les cordons de test proposés par Legrand. Se référer au Guide de tests optiques pour solution Legrand.

Température de stockage et utilisation : - 10° C à + 60° C

#### Contrôle qualité production :

##### Pour MTP :

Interférométrie 3D (géométrie du connecteur) : 100% des produits contrôlés.

Performances optiques : 100% testés en usine.

##### Pour LC, SC, LC APC et SC APC :

Interférométrie 3D (géométrie du connecteur) : Contrôle qualité par prélèvement

Performances optiques : 100% testés en usine

#### 8.4 Caractéristiques climatiques :

Température de stockage et utilisation : - 10° C à + 60° C

#### 8.5 Normes :

Tous les composants permettent une conformité aux séries de normes suivantes :

ISO/IEC 11801, EN 50173, ANSI/TIA 568

## 9. ACCESSOIRES POUR PANNEAUX 19" Réf. 0 321 40

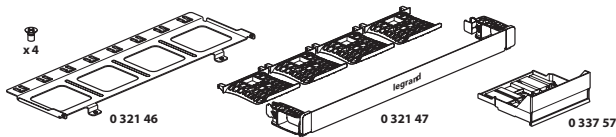

### 9.1 Cassette obturatrice

réf 0 337 57

Elle se monte sur le panneau réf. 0 321 40

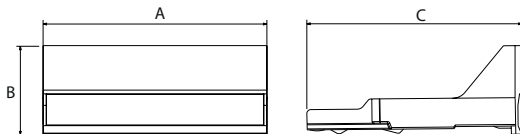

### 9.2 Accessoires de management de câbles arrière

réf 0 321 46

Il se monte sur le panneau réf. 0 321 40

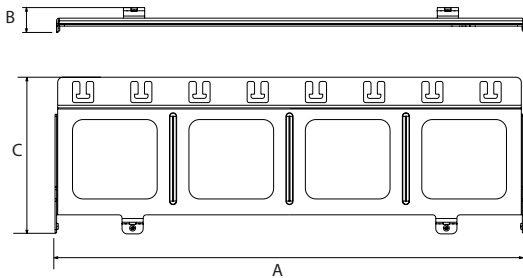

### 9.3 Kit de management de cordons

réf 0 321 47

Il se monte sur le panneau réf. 0 321 40, 2 guides cordons latéraux et porte avant avec repérage intégré pour assurer le bon management des cordons en face avant et sur les cotés ; support de cordons à monter sur cassette fibre optique pour faciliter les passages latéraux.

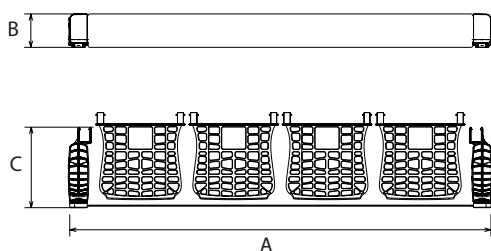

Références	A	B	C
0 337 57	110.4	43.7	106
0 321 46	443	23.5	148
0 321 47	500	39.7	95.6

## 10. REALISATION A LA DEMANDE

Le service special de Legrand propose des offres à la demande :

- Cassette OM4 24LC/12LC/12SC en polarité B
- Cassette OM5 24LC/12LC/12SC en polarité A/C ou B : cassette couleur Lime, traversées LC et SC beige
- Cassette OS2 24LC/12LC/12SC UPC en polarité B
- Cassette OS2 24LC/12LC/12SC APC en polarité A/C ou B

- Bloc LC duplex pour 6/12 ou 24 fibres OM5 : bloc couleur Lime, traversées LC beige
- Bloc SC duplex 6 ou 12 fibres OM5 : bloc couleur Lime, traversées SC beige
- Bloc 4 MTP adaptateur OM5 key UP/key down : bloc noir et traversées MTP couleur Lime
- Blocs 4 MTP adaptateur multimode ou monomode key UP/key UP : bloc noir et traversées MTP grises
- Blocs 8 MTP adaptateur OM5 key UP/key DOWN: bloc noir et traversées MTP couleur Lime
- Blocs 8 MTP adaptateur multimode ou monomode key UP/key UP : bloc noir et traversées MTP grises

Voir les différentes possibilités dans les tableaux ci-dessus.

Consulter votre agence ou votre filiale locale.

**11. POLARITES**

Pour les méthodes A et C, les cassettes utilisées sont toutes identiques. Voir cassettes réf. 0 321 42/43/44/45/48/49.

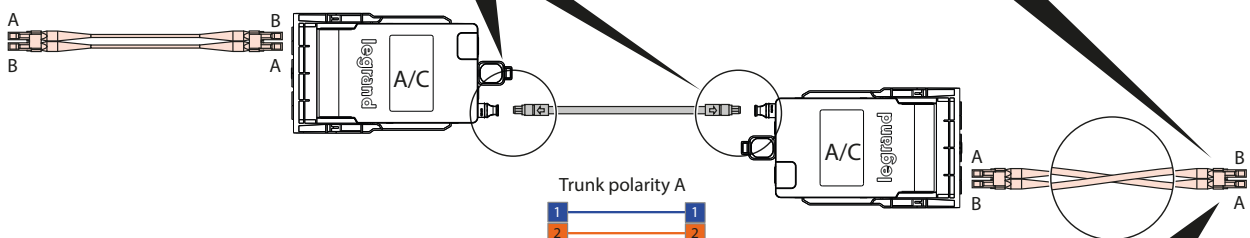
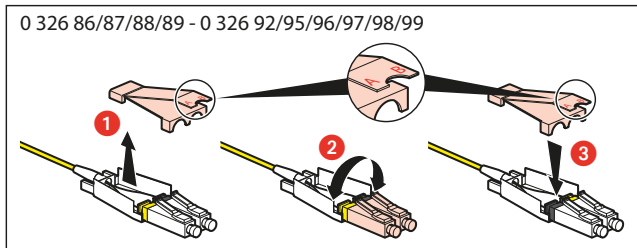
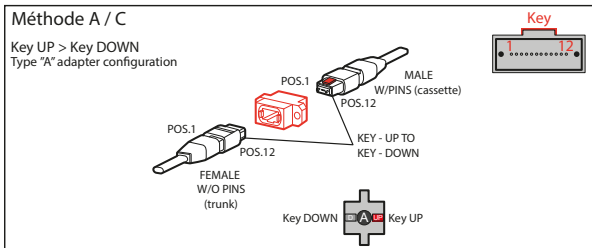

**Méthode A**

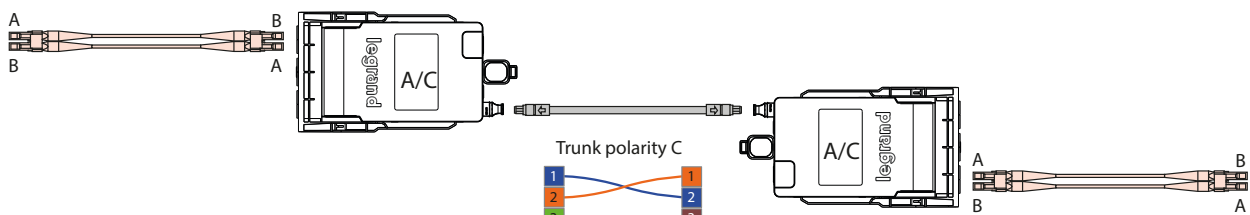
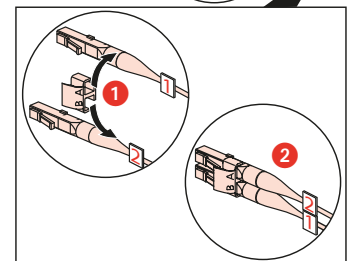
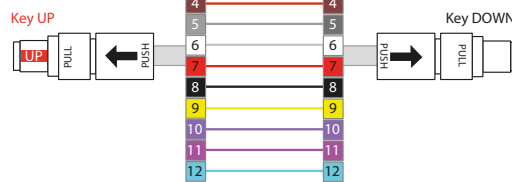

**Méthode C**

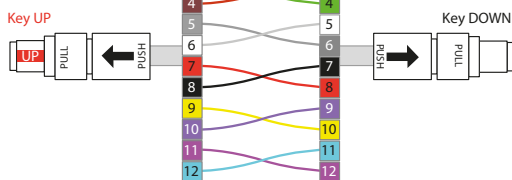

## 11. POLARITES

Pour la méthode B, produit à la demande (9 001 26/36)

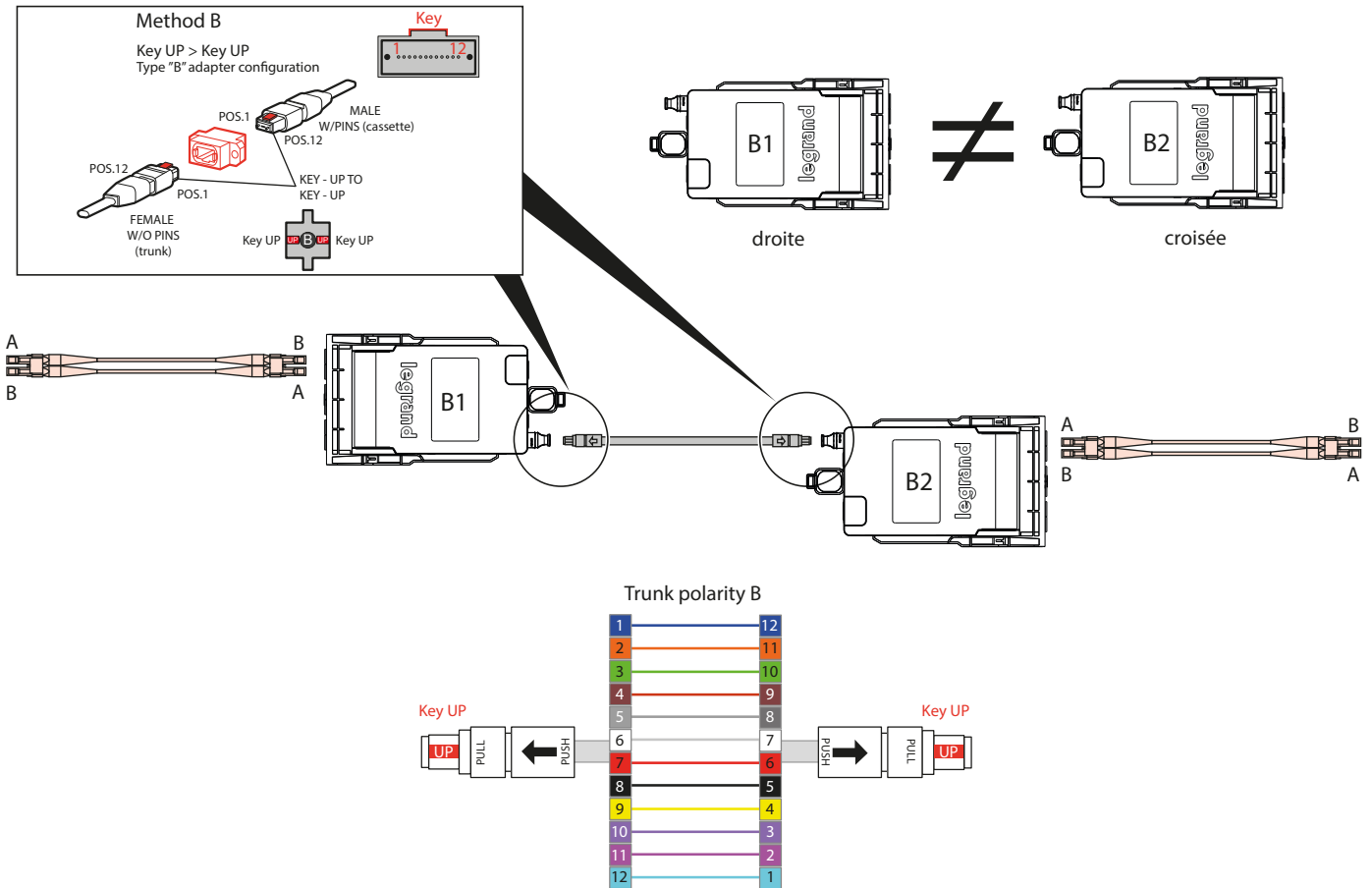

Pour les cassettes monomode en polarité B (traversée en « key-up/key-up »), le connecteur MTP mâle de la cassettes est « up-angled » selon l'IEC 61754-1-12 et donc seulement compatible avec des trunks MTP (ou MPO) femelle polarité B standards (« down-angled »). Trunks polarité B disponibles à la demande.

