

escape™

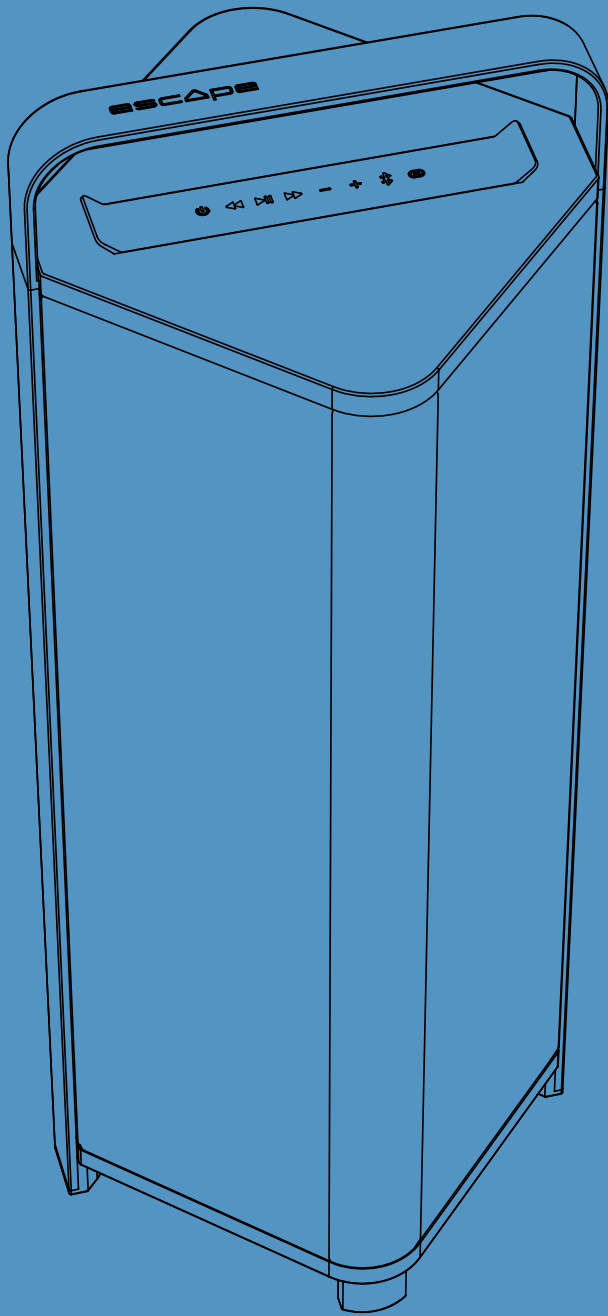

**P9**

**MODE D'EMPLOI**

# CONTENTS

<b>1</b>	<b>Avis de sécurité électrique .....</b>	<b>4</b>
	■ Information de sécurité importante.....	4
	■ LiFePO4 batteries instructions de sécurité .....	6
<b>2</b>	<b>Instructions de conformité Etats-Unis et Canada .....</b>	<b>7</b>
	■ Les Etats-Unis et Canada.....	7
	■ Union européenne.....	7
	■ Avertissements.....	7
	■ EU DEEE .....	8
<b>3</b>	<b>Introduction .....</b>	<b>8</b>
<b>4</b>	<b>Contenu de l'emballage .....</b>	<b>9</b>
<b>5</b>	<b>Guide de démarrage .....</b>	<b>9</b>
	■ Touches de commande.....	9
	■ Chargement de la batterie interne .....	10
	■ LED de puissance - indication du niveau de la batterie .....	11
	■ Activer et désactiver votre appareil Escape™ P9 .....	11
	■ Pistes de recherche.....	12
	■ Contrôle du volume.....	12
<b>6</b>	<b>Jumelage Bluetooth®.....</b>	<b>12</b>
	■ Connecter un appareil Android™ ou un appareil Apple®.....	12
	■ Effacer la mémoire Bluetooth® .....	13
	■ Déconnecter un appareil Apple® (iOS®) .....	13
	■ Déconnecter un appareil Android™ .....	13
	■ Bluetooth® Twin mode (mode jumelage) .....	14

<b>7</b>	<b>Connecter des sources audio externes .....</b>	<b>17</b>
	■ Priorité .....	17
	■ Aux 1: entrée auxiliaire universelle 3,5 mm .....	17
	■ Lecteur USB Flash.....	18
	■ AUX 2 : entrée auxiliaire universelle 3,5 mm dans le compartiment sous le clavier	19
<b>8</b>	<b>Caractéristiques supplémentaires .....</b>	<b>19</b>
	■ Mode veille .....	19
	■ Verrouillage du clavier.....	20
	■ Point d'ancrage antivol.....	20
	■ Remplacer la batterie .....	21
<b>9</b>	<b>Application .....</b>	<b>22</b>
<b>10</b>	<b>Foire Aux Questions (FAQ) .....</b>	<b>22</b>
<b>11</b>	<b>Spécifications techniques .....</b>	<b>22</b>
	■ Haut-parleurs Full-range .....	22
	■ Amplificateur.....	22
	■ Processeur DSP Dual 24 bit .....	22
	■ Subwoofer .....	22
	■ Batterie rechargeable au lithium fer phosphate.....	23
	■ Bluetooth® .....	23
	■ Dimensions .....	23
	■ Poids.....	23
	■ Entrées audio additionnelles .....	23
	■ Design.....	23
<b>12</b>	<b>Instructions d'entretien et soin des tissus .....</b>	<b>23</b>
<b>13</b>	<b>Garantie .....</b>	<b>24</b>
	■ Garantie limitée pour appareil .....	24
	■ Garantie limitée pour la batterie .....	24
	■ Retourner une enceinte pour réparation.....	24
<b>14</b>	<b>Informations sur les droits d'auteur (copyright).....</b>	<b>25</b>
	■ Brevets.....	25
	■ Directives .....	25
	■ Déclaration de conformité.....	25
	■ Information sur la marque .....	26
	■ Images .....	26

# Mode d'emploi





## 1 Avis de sécurité électrique

### 1.1 Information de sécurité importante

Veillez prendre le temps de lire attentivement toutes les informations de sécurité avant d'utiliser ce produit, aussi bien dans ce document que dans le Guide Rapide avant d'utiliser cet appareil.

- Veillez lire et conserver ces instructions afin que vous puissiez les consulter ultérieurement.
- Tenez compte de tous les avertissements et suivez toutes les instructions.
- Ne submergez pas l'appareil dans l'eau ou autre liquides. Ce produit est résistant aux intempéries mais pas résistant à l'eau. Veillez abriter l'enceinte à l'intérieur si vous ne l'utilisez pas pendant une longue période de temps.
- Veillez entretenir l'appareil comme recommandé par le fabricant. Pour plus d'informations, veuillez consulter les instructions d'entretien de l'appareil et des tissus dans le mode d'emploi en ligne sur le site **Escape™** [www.escapespeakers.com](http://www.escapespeakers.com).
- Ne bloquez jamais les ouvertures d'aération (p.ex. sur le dessous du produit). Veillez utiliser le produit correspondant aux instructions du fabricant.
- N'installez jamais l'appareil à proximité d'une quelconque source de chaleur tel qu'un radiateur, une arrivée d'air chaud, un four ou autres appareils produisant de la chaleur. Ne placez pas de flammes nues, telles que des bougies allumées, sur ou près de l'appareil.
- Ne pas ignorer le but de sécurité de la fiche mise à la terre ou prise polarisée. Une prise polarisée contient deux lames dont une plus large que l'autre. Une prise de terre comporte deux lames et une troisième broche de mise à la terre. La lame large ou la troisième broche est prévue pour votre sécurité. Si la fiche fournie ne rentre pas dans votre prise de courant, consultez un électricien pour remplacer la prise obsolète.
- Utilisez uniquement les accessoires et/ou les accessoires spécifiés par le fabricant.

- Confiez toute réparation à du personnel qualifié. Une réparation se nécessite lorsque l'appareil ou des pièces ont été endommagés suite à un endommagement du cordon secteur ou de la fiche électrique, suite à un objet qui est tombé sur ou dans l'unité, mauvais fonctionnement, renversement d'un liquide dans l'intérieur de l'appareil ou par une chute de l'appareil.
- Pour arrêter la consommation d'électricité pour charger l'appareil, débranchez le cordon secteur de l'appareil de la prise de courant. Pour rebrancher, insérer le cordon secteur de l'appareil dans la prise de courant en suivant toutes les instructions et consignes de sécurité.
- L'unité contient du matériel magnétique. Contactez votre médecin si vous avez des questions à savoir si cela pourrait affecter les dispositifs médicaux implantés.
- Ne faites pas de modifications non-autorisées à l'unité.
- Les sacs en polyester et en plastique peuvent être dangereux. Pour éviter tout risque d'étouffement, gardez l'emballage de l'unité loin des bébés et des enfants.
- Soyez vigilant lorsque vous placez l'Escape™ P9 à l'extérieur et directement exposé aux rayons du soleil. La poignée en aluminium absorbe et disperse la chaleur. Assurez-vous de prendre les précautions nécessaires pour éviter les blessures et les situations dangereuses.

	<p>Pour limiter les risques d'électrocution, ne retirez pas le couvercle du dessus ou du dessous. Confiez les réparations à un personnel de service qualifié.</p>
	<p>Triez la batterie usagée conformément aux instructions du fabricant de la batterie et aux directives environnementales applicables. Ne pas ouvrir la batterie ou l'exposer à des matériaux conducteurs, à l'humidité, au liquide, au feu ou à la chaleur au-dessus de 54 °C ou 130 °F.</p>
	<p>Prenez suffisamment de mesures afin d'éviter les renversements de l'appareil :</p> <ul style="list-style-type: none"> <li>• Placez toujours l'appareil sur une surface ferme et plane.</li> <li>• Ne laissez jamais les enfants grimper ou s'accrocher sur l'appareil.</li> <li>• Ne placez pas des objets lourds sur le dessus de l'appareil.</li> <li>• Utilisation de supports supplémentaires ne peut que réduire mais ne pas éviter le risque de renversement.</li> </ul>
	<p>Utilisez uniquement un chariot, un support, un trépied, une console ou une table spécifiés par le fabricant ou vendus avec l'appareil. Lorsqu'un chariot est utilisé, soyez prudent lorsque vous déplacez le chariot avec l'appareil pour éviter les blessures causées par un renversement.</p>

## 1.2 LiFePO4 batteries instructions de sécurité

Pour éviter que la batterie ne fuie, ne chauffe et n'explose, faites attention aux précautions suivantes :

- N'immergez pas le noyau de la batterie dans l'eau
- N'utilisez pas et ne stockez pas la batterie à proximité d'une source de chaleur (tel qu'un feu, un appareil de chauffage, etc.)
- Ne jetez pas la batterie dans un feu ouvert ou vers un souffleur de chaleur.
- Utilisez uniquement le chargeur intégré de l'Escape™ P9 pour charger la batterie.
- N'inversez pas les bornes positives et négatives.
- Ne connectez pas les bornes positive et négative directement à des objets en métal.
- Ne connectez pas l'électrode directement à la prise de courant.
- Ne pas transporter ni stocker la batterie avec des objets métalliques tels que des colliers ou des épingles à cheveux.
- Ne pas lancer ou marcher sur la batterie
- Ne percez pas la batterie avec un clou ou d'autres objets pointus.
- Ne pas utiliser ou stocker/exposer la batterie à des températures élevées (par exemple, forte lumière directe du soleil ou dans un véhicule dans des conditions extrêmement chaudes)
- Si la pile fuit et que l'électrolyte pénètre dans vos yeux, ne les frottez pas, rincez abondamment les yeux avec de l'eau courante propre pendant au moins 15 minutes et consultez immédiatement un médecin pour éviter les blessures aux yeux.
- Si la batterie dégage une odeur, génère de la chaleur, se décolore ou se déforme, ou semble d'une manière ou d'une autre anormale pendant l'utilisation, la recharge ou le stockage, retirez-la immédiatement de l'appareil et jetez-la selon les réglementations environnementales.
- Si les bornes de la batterie sont sales, nettoyez-les avec un chiffon sec avant de les utiliser.
- Si la batterie est fin de vie, enveloppez la batterie complètement déchargée dans du ruban isolant et mettez la batterie dans une corbeille de recyclage spécialisée.

## 2 Instructions de conformité Etats-Unis et Canada

### 2.1 Les Etats-Unis et Canada

Cet appareil est conforme à la partie 15 des règlements de la FCC et aux spécifications de la réglementation ICES-003 du Canada. Son utilisation est assujettie aux deux conditions suivantes : (1) cet appareil ne doit pas provoquer d'interférences nuisibles, et (2) cet appareil doit accepter les interférences externes, comprenant les interférences qui peuvent provoquer un fonctionnement anormal de l'appareil.

La conformité de cet appareil est confirmée moyennant l'étiquette indiquée ci-dessous qui est placée sur l'équipement.



**Important:** Tout changement ou modification non expressément approuvé par la partie responsable de la conformité peut annuler l'autorité de l'utilisateur à utiliser cet équipement.

Le présent appareil est conforme aux CNR d'Industrie Canada applicables aux appareils radio exempts de licence. L'exploitation est autorisée aux deux conditions suivantes : (1) l'appareil ne doit pas produire de brouillage, et (2) l'utilisateur de l'appareil doit accepter tout brouillage radioélectrique subi, même si le brouillage est susceptible d'en compromettre le fonctionnement.

**Important:** Tous changements ou modifications non expressément approuvés par les parties responsables de la conformité est susceptible de rendre nul et non avenu le droit par l'utilisateur d'opérer l'équipement.

## 2.2 Union européenne

ESCAPE BVBA déclare que ce produit est conforme aux critères essentiels et autres dispositions de la Directive 2014/53/EU et toutes autres directives européennes applicables.



## 2.3 Avertissements



- Le symbole représentant un éclair avec une flèche à l'intérieur d'un triangle équilatéral est utilisé pour prévenir l'utilisateur de la présence d'une tension électrique dangereuse non isolée à l'intérieur de l'appareil. Cette tension est d'un niveau suffisamment élevé pour représenter un risque d'électrocution.
- Le symbole représentant un point d'exclamation à l'intérieur d'un triangle équilatéral est destiné à alerter l'utilisateur de la présence d'instructions importantes relatives au fonctionnement et à l'entretien de l'appareil dans la notice accompagnant l'appareil et le site web du fabricant.
- Ce symbole représentant un éclair à l'intérieur d'un triangle équilatéral, a pour but d'avertir l'utilisateur de la présence d'une tension dangereuse non isolée dans le corps de l'appareil pouvant être suffisante pour constituer un risque de choc électrique.
- Le point d'exclamation dans un triangle équilatéral est destiné à alerter l'utilisateur de la présence d'instructions importantes de maintenance (entretien) dans la documentation accompagnant l'appareil.

## 2.4 EU DEEE



Conformément à la directive DEEE (Déchets d'Équipement Électriques et Électroniques) de l'Union Européenne en vigueur depuis le 13 août 2005, nous souhaitons notifier que ce produit peut contenir des matières réglementées qui sont soumises à la directive DEEE et nécessitent un traitement spécial de réutilisation et de recyclage. Lors de la mise au rebut de l'emballage et d'autres matériaux d'expédition, nous vous encourageons à recycler ces articles par les canaux habituels.

La batterie pour l'Escape™ P9 est conforme à la réglementation UN38.3.



## 3 Introduction

Merci d'avoir choisi le haut-parleur portable Escape™ P9. Il transformera votre espace extérieur en l'un des endroits les plus populaires de votre maison. Chaque aspect de sa conception et de son développement a fait l'objet de recherches approfondies des meilleures façons d'ingénierie afin de générer et de créer un produit qui se traduira par une expérience audio incroyable.

## 4 Contenu de l'emballage

Article	Image
Escape™ P9	A line drawing of the Escape™ P9 portable speaker, showing its rectangular shape, a carrying handle on top, and a control panel on the front face.









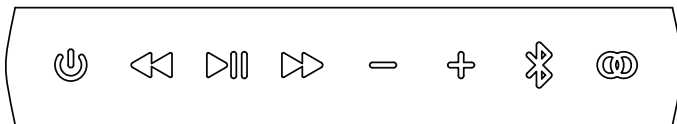

Article	Image
Cordon d'alimentation AC à angle droit : <ul style="list-style-type: none"> <li>• spécifique au pays</li> <li>• longueur : 1,5 mètres</li> </ul>	
câble jack stéréo de 3,5 mm : <ul style="list-style-type: none"> <li>• longueur : 50 cm</li> </ul>	

## 5 Guide de démarrage

### 5.1 Touches de commande



Touche de commande	Fonction
 Power	Activer / désactiver l'Escape™ P9
 Previous track	Piste précédente
 Play/pause	Démarrer ou mettre en pause la musique
 Next track	Piste suivante

Touche de commande	Fonction
 Volume down	Diminuer le volume
 Volume up	Augmenter le volume
 Bluetooth®	Connecter un appareil en mode Bluetooth®
 Twin mode	Connecter un deuxième Escape™ P9 moyennant le mode jumelage

## 5.2 Chargement de la batterie interne

Un cycle de charge complet de la batterie prend entre deux et trois heures. Vous pouvez utiliser l'Escape™ P9 durant le processus du rechargement.

 Ne laissez jamais l'appareil sans surveillance pendant la charge.

La batterie intégrée est partiellement chargée à l'usine en fonction de tester la batterie. Avant d'utiliser l'Escape™ P9 pour la première fois, vous devez charger complètement la batterie interne.

La batterie se déchargera lentement si :

- L'unité n'est pas connectée à l'alimentation CA
- L'unité n'a été pas utilisée pendant plusieurs semaines

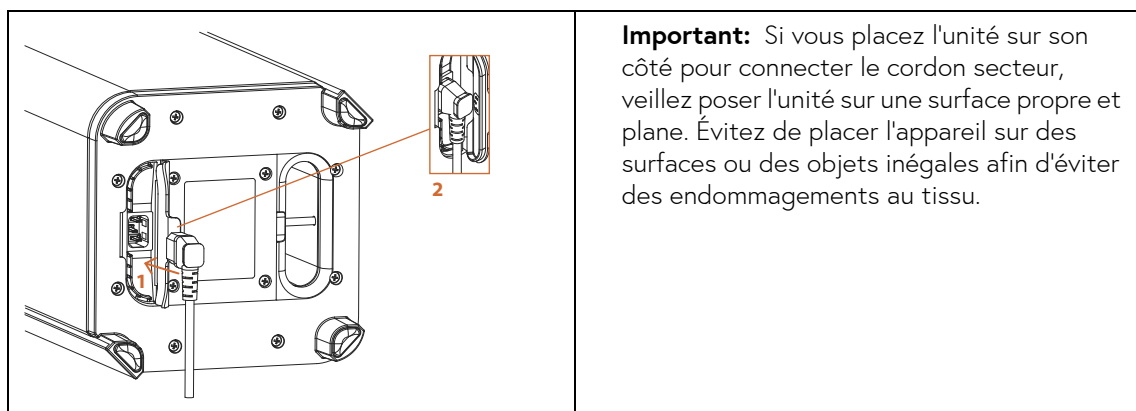

1. Ouvrez le couvercle de protection de la prise secteur située au bas de l'appareil.

2. Connectez le cordon secteur à angle droit à la prise à trois branches de l'enceinte et insérez la fiche du cordon secteur dans une prise secteur.

Le LED de puissance allumera rouge, qui prévient que l'unité est en charge. La batterie est complètement chargée lorsque le voyant rouge est éteint.

3. Retirez le cordon secteur à angle droit de la prise à trois branches et fermez le couvercle de protection.

### 5.3 LED de puissance - indication du niveau de la batterie

 Le LED de puissance indique le niveau de la batterie interne.

Apparence du voyant	État de la batterie
clignotant rouge pendant 3 sec. et blanc pendant 0,5 sec.	La charge de la batterie a atteint environ 20 % de sa capacité. L'appareil n'est pas connecté à une prise de courant et la batterie doit être chargée.
rouge fixe	L'appareil est connecté à une prise de courant et est en cours de charge.
blanc	La batterie est complètement (100 %) chargée.
clignotant rouge rapidement durant 10 sec.	Erreur de batterie, p.ex. quand l'appareil est connecté à une prise de courant, mais que la batterie n'a pas été installée dans l'appareil.

### 5.4 Activer et désactiver votre appareil Escape™ P9

1. Appuyez et maintenez le bouton d'alimentation sur le clavier pendant une seconde.  
Le voyant d'alimentation s'allume vert. Après 3 secondes, tous les LED du clavier s'allument blanc.
2. Pour désactiver l'appareil, appuyez brièvement sur la touche d'alimentation.

### 5.5 Pistes de recherche

Vous pouvez naviguer à travers les pistes, mettre en pause et activer l'audio en utilisant :

- les Escape™ P9 touches de commande
- l'application de musique de votre choix
- l'application Escape™ P9

### 5.6 Contrôle du volume

Vous pouvez diminuer ou augmenter le volume en utilisant :

- les Escape™ P9 touches de commande
- l'application de musique de votre choix
- les touches de volume sur votre appareil (en mode Bluetooth® seulement)
- l'application Escape™ P9

## 6 Jumelage Bluetooth®

### 6.1 Connecter un appareil Android™ ou un appareil Apple®

La mémoire Escape™ P9 peut contenir jusqu'à 8 périphériques Bluetooth® différents. Si un nouveau périphérique est apparié après que le maximum de 8 a été atteint, le nouveau remplacera le périphérique jumelé par la connexion la plus ancienne.

1. Appuyez et maintenez le bouton d'alimentation sur le clavier pendant une seconde.

Le voyant d'alimentation s'allume vert. Après 3 secondes, tous les LED du clavier s'allument blanc.

2. Pour démarrer la séquence d'appariement Bluetooth®, appuyez brièvement sur le bouton Bluetooth®.

Le LED blanc commencera à clignoter bleu et blanc pendant 2 minutes.

3. Accédez aux Paramètres de votre appareil Apple® (iOS®) ou Android™ et activez le mode Bluetooth®.

4. Sélectionnez Escape™ P9 xxxx dans la liste des appareils.

Le xxxx représente les 4 derniers chiffres du numéro de série unique de votre appareil. Vous pouvez trouver le numéro de série complet sur l'étiquette à côté du compartiment de la batterie, situé sur le bas de l'unité ou sur l'emballage.

 Ne sélectionnez pas Escape™ P9 xxxx App sur votre appareil si inclus sur votre liste d'appareils. Il n'est pas possible de diffuser votre musique via ce lien.

Une fois la connexion établie, le voyant bleu du symbole Bluetooth® sur le clavier Escape™ P9 s'allumera permanent.

5. Réglez le volume et naviguez à travers les pistes en utilisant votre appareil ou les touches sur le clavier.

**Important:** Si l'Escape™ P9 n'est pas mentionné à la première fois, désactivez et réactivez le mode Bluetooth®.

 **Tip:** Apprenez en plus sur l'application Escape™ P9.

### 6.2 Effacer la mémoire Bluetooth®

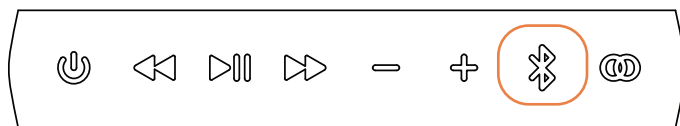

Appuyez et maintenez la touche Bluetooth® sur le clavier de l'Escape™ P9 pendant 10 secondes jusqu'à ce que vous entendiez une courte tonalité de confirmation.

Tous les périphériques Bluetooth® stockés dans la mémoire seront effacés.

### 6.3 Déconnecter un appareil Apple® (iOS®)

1. Naviguez sur votre appareil vers Réglages > Bluetooth®.



2. Sur votre liste d'appareils, sélectionnez Escape™ P9 et appuyez sur le symbole d'information à côté de Connexion.



3. Sélectionnez Déconnecter ou Oublier cet appareil.

La touche Bluetooth® sur le clavier commencera à clignoter bleu et blanc. Votre appareil n'est plus connecté avec l'Escape™ P9.

### 6.4 Déconnecter un appareil Android™

1. Naviguez sur votre appareil vers Réglages > Connexions.



2. Sélectionnez Bluetooth®.
3. Sélectionnez l'Escape™ P9 dans la liste des appareils jumelés.
4. Sélectionnez Déconnecter.

La touche Bluetooth® sur le clavier commencera à clignoter bleu et blanc. Votre appareil n'est plus connecté avec l'Escape™ P9.

### 6.5 Bluetooth® Twin mode (mode jumelage)

Pendant nombreuses années, la diffusion audio Bluetooth® a été limitée vers un seul haut-parleur. Dorénavant vous pouvez connecter deux haut-parleurs Escape™ P9 via Bluetooth® grâce au Twin mode.

#### Configuration Bluetooth® Twin mode



 ! Assurez-vous que les deux unités soient proches lors de la configuration. La portée maximale (5 à 10 mètres) entre les deux haut-parleurs peut varier en fonction des facteurs environnementaux et de la présence ou de l'absence de boucliers et d'obstacles. Lors de la

configuration, veillez à que le symbole Bluetooth® sur le clavier du Escape™ P9 ne soit pas allumé vert. Aucune entrée audio externe ne peut être activée (Aux1, Aux 2 ou USB flash drive) sur une des enceintes.

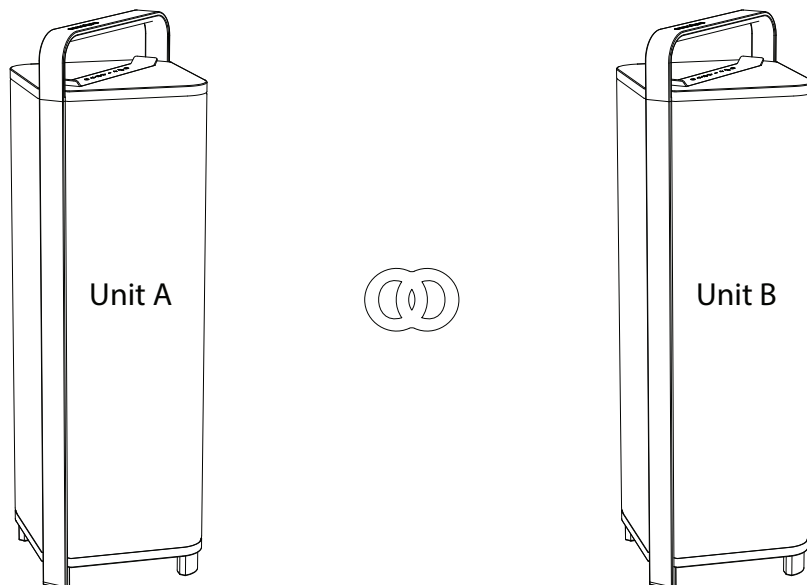

1. Activez l'enceinte A et connectez votre appareil moyennant Bluetooth®.

Le voyant Bluetooth® sur le clavier de l'enceinte A doit être bleu en permanence.

**Important:** Ne diffusez pas de la musique lors de la configuration du mode jumelage.

2. Activez l'enceinte B.

Toutes les touches doivent s'allumer blanc. Si le voyant Bluetooth® s'allume bleu, ceci signifie que l'enceinte B est jumelé avec un autre appareil que l'enceinte A. Désactiver le lien Bluetooth® avec cet autre appareil (voir déconnecter un appareil Déconnecter un appareil Apple® (iOS®) ou un appareil Déconnecter un appareil Android™) ou réinitialiser la mémoire Bluetooth® sur l'enceinte B (voir Effacer la mémoire Bluetooth®). Veillez à ce que les deux enceintes A et B sont proches l'un de l'autre.

3. Double-cliquez (appuyez brièvement deux fois) sur la touche Twin sur l'unité A. Le voyant du mode Twin sur l'unité A clignotera bleu et blanc tous les deux secondes.

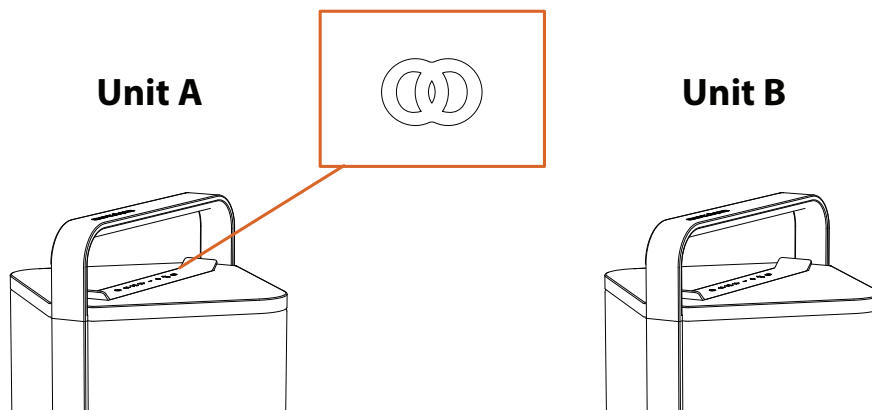

Unité A agira comme l'appareil maître.

- Appuyez et maintenez longuement la touche Twin sur l'unité B jusqu'à ce que vous entendiez une tonalité de confirmation.

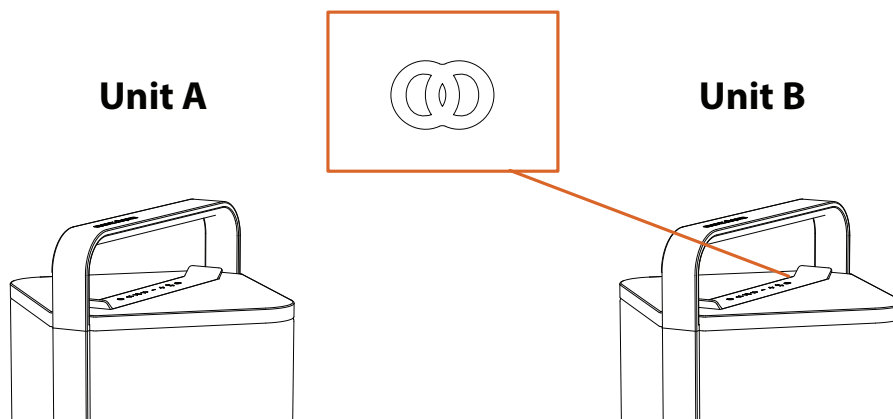

La procédure de jumelage entre unité A et unité B est en cours. Les touches Twin mode sur les deux appareils clignoteront bleu et blanc tous les 2 secondes. Unité B agira comme l'appareil jumeau.

La procédure de jumelage entre unité A et unité B est réussie quand les voyants de deux touches Twin sur les unités A et B s'allument bleu en permanence. Les deux appareils performeront maintenant le même signal stéréo.

**Note:** Si vous avez déclenché par hasard le mode Twin, veuillez désactiver et activer votre appareil pour annuler cette activation, ou bien veuillez attendre jusque la fonction recherche Twin Mode se termine automatiquement après 2 minutes.

#### Touches clavier en mode Twin

Lorsque vous diffusez votre musique à partir d'un appareil Apple® ou Android™ à l'aide de Bluetooth®, les boutons de commande sur le P9 fonctionnent sur les deux appareils. Les touches volume sont synchronisées et peuvent être contrôlées sur l'appareil et sur le clavier de l'Escape™ P9.

### Désactiver un des deux haut-parleurs en mode Twin

L'appareil maître restera actif quand l'appareil jumeau est désactivé. La musique sera mise en pause en mode Bluetooth®. Quand l'appareil maître est désactivé, l'appareil jumeau ne recevra plus le signal audio.

### Sources audio externes connectés à l'appareil maître

Dès que la configuration Twin mode est activée, vous pouvez connecter des sources audio externes à l'appareil maître, comme des lecteurs MP3 ou des lecteurs USB Flash. (Pour plus d'info, consultez sources audio externes). Des sources audio externes connectées à l'appareil maître fonctionneront également sur l'appareil jumeau.

### Désactiver le mode Twin entre les deux appareils

Appuyez et maintenez simultanément les touches Twin et Volume pendant 2 à 3 secondes sur l'appareil maître ou l'appareil jumeau jusqu'à ce que vous entendiez une tonalité de confirmation.

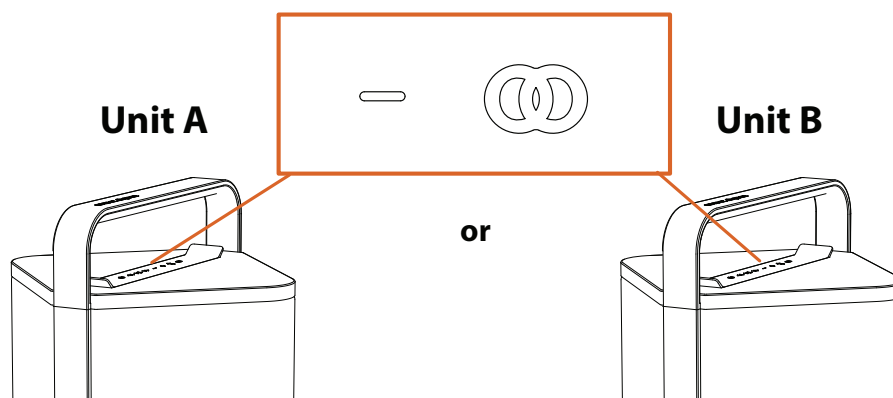

Les voyants bleus sur l'appareil maître et l'appareil jumeau s'allumeront en blanc, ce qui indique que le mode Twin est désactivés sur les deux appareils.



## 7 Connecter des sources audio externes

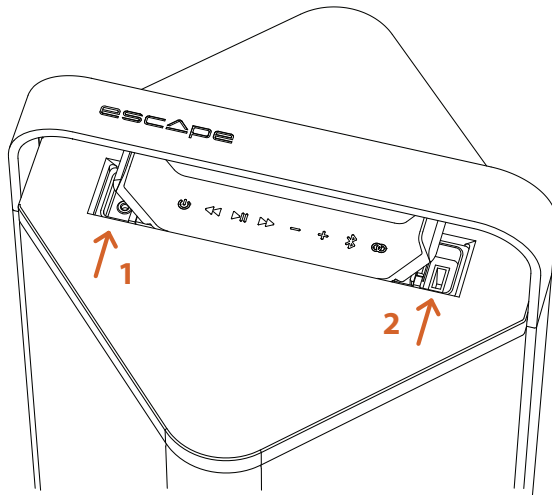

L'Escape™ P9 peut être connecté avec les sources audio externes suivantes :

1. Aux 1 : entrée auxiliaire universelle 3,5 mm
2. Lecteur USB Flash
3. Aux 2 : entrée auxiliaire universelle 3,5 mm

### 7.1 Priorité

Les sources externes audio sont répertoriées par ordre de priorité. Les sources audio de priorité inférieure seront désactivées lorsqu'une entrée audio d'une priorité plus élevée est activée. Lorsque l'une des 3 entrées de source externe est activée, la touche Bluetooth® du clavier du Escape™ P9 passe de bleu fixe au vert.

**Important:** Veuillez respecter tous les avertissements de cette section qui pourraient annuler la garantie.

### 7.2 Aux 1: entrée auxiliaire universelle 3,5 mm

L'entrée auxiliaire universelle 3,5 mm a la plus haute priorité.

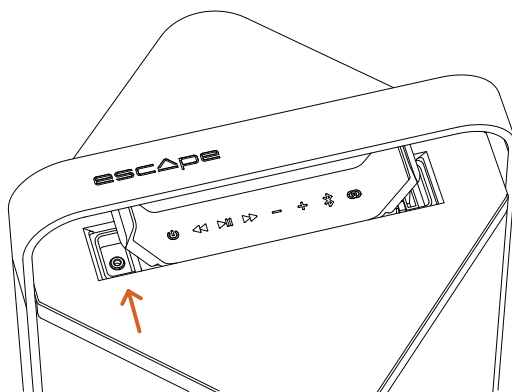

**⚠ INFORMATION DE GARANTIE IMPORTANTE :** n'exposez pas l'Escape™ P9 à la pluie ou à l'humidité lorsque vous utilisez le câble auxiliaire. Tout dommage à l'entrée auxiliaire ou à d'autres pièces internes provoqué par l'infiltration d'eau via le couvercle du clavier n'est jamais couvert par la garantie. Dans les cas où le compartiment AUX interne a été exposé à de l'eau, il est important que l'entrée auxiliaire soit complètement sèche avant d'y insérer un connecteur de 3,5 mm.

1. Soulevez le côté gauche du clavier.
2. Connectez un lecteur de musique portable à l'entrée auxiliaire à l'aide du câble jack stéréo de 3,5mm.

Les commandes de volume sur le lecteur externe et le clavier ne sont plus synchronisées et les boutons de commande de piste ne fonctionneront pas.

3. Pour une qualité audio optimale, réglez le volume du lecteur audio externe sur environ 80 %.
4. Réglez le volume de sortie souhaité de l'Escape™ P9 à l'aide des touches de commande du clavier.

### 7.3 Lecteur USB Flash

**⚠ INFORMATION DE GARANTIE IMPORTANTE :** Assurez-vous d'utiliser une clé USB suffisamment petite pour pouvoir refermer le couvercle du clavier. La hauteur totale de la clé USB ne doit pas dépasser de 27 mm. Les dommages du port USB et / ou d'autres circuits causés par l'infiltration d'eau par le biais du clavier ne sont jamais couverts par la garantie. Dans les cas où le clavier a été exposé à l'eau, il est important que le port USB soit complètement sec avant d'insérer un câble USB ou une clé USB dans le port.

- L'Escape™ P9 peut lire des fichiers audio aux formats MP3 et WMA. Les fichiers protégés par les droits d'auteur de DRM ou les fichiers téléchargés à partir d'un magasin de musique en ligne ne peuvent pas être lus.
- L'entrée USB ne fonctionnera pas comme une entrée de lecture pour les appareils Apple®.
- L'entrée est conforme à USB 2.0. (Full Speed).
- L'entrée du lecteur USB flash n'est pas un port de chargement.

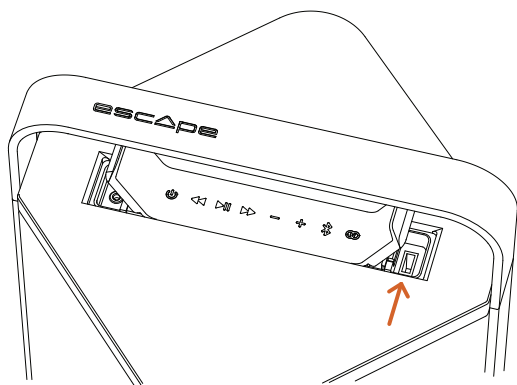

1. Soulevez le côté droit du clavier.
2. Branchez une clé USB dans le port USB.
3. Réglez le volume et naviguez à travers les pistes avec les touches de contrôle du clavier.

## 7.4 AUX 2 : entrée auxiliaire universelle 3,5 mm dans le compartiment sous le clavier

L'Escape™ P9 dispose d'un compartiment résistant aux intempéries sous le clavier avec une entrée auxiliaire de 3,5 mm et une sortie d'alimentation USB pour accueillir les futures génération de récepteurs.

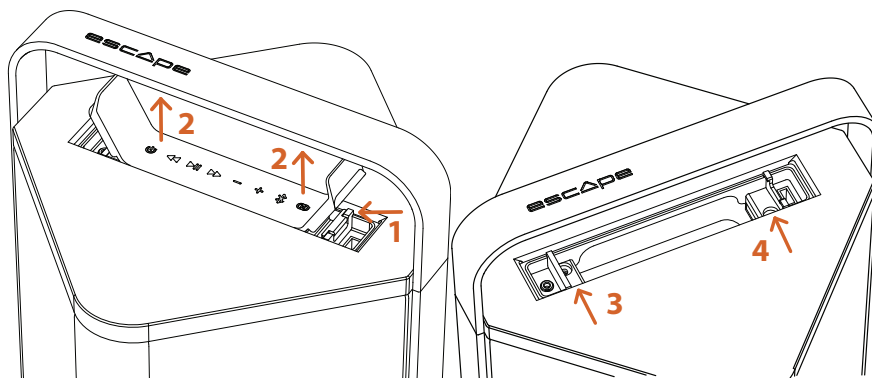

1. Ouvrez le clavier à l'entrée USB et appuyez contre le mécanisme de verrouillage afin de retirer le clavier hors du compartiment.
2. Retirez doucement le clavier de la partie supérieure. Ne déconnectez pas le clavier du connecteur de câble.
3. Pour réinstaller le clavier, glissez celui-ci contre la broche de verrouillage (3) située à côté de l'entrée auxiliaire et appuyez doucement le clavier dans le mécanisme de verrouillage (4).

## 8 Caractéristiques supplémentaires

**Note:** Pour effectuer une réinitialisation d'usine, allumez l'appareil et appuyez pendant 10 secondes sur la touche PLAY/PAUSE jusqu'à l'appareil s'éteint.

### 8.1 Mode veille

Lorsque l'unité est connectée à une prise secteur et activée, l'unité sera automatiquement désactivée, après 20 minutes d'inactivité (pas de signal audio). Pour rallumer l'appareil, appuyez sur la touche d'alimentation pendant une seconde.

Dans le cas où l'unité n'est pas connecté à une prise secteur mais activée sans fil, fonctionnant sur la batterie, l'Escape™ P9 sera automatiquement désactivé après 20 minutes d'inactivité. (pas de signal audio)

**Important:** Quand le niveau du volume est réglé au minimum, le mode veille peut être déclenché lors de la lecture de musique à bas volume.

**Note:** Quand l'appareil est configuré en mode Twin (voir Bluetooth Twin mode (mode jumelage)), l'appareil jumeau sera automatiquement désactivé après 20 minutes et l'appareil maître sera désactivé après 40 minutes.

## Allumage automatique en mode veille

Au cas où l'unité est connectée à une prise secteur et éteint en mode veille, l'Escape™ P9 s'activera automatiquement lorsqu'il détecte un signal audio.

Au cas où l'unité n'est pas connectée à une prise secteur et éteint en mode veille, l'Escape™ P9 pourra uniquement être activé moyennant le clavier de l'appareil.

## 8.2 Verrouillage du clavier

Lorsque le Escape™ P9 est utilisé dans un environnement professionnel (bars, restaurants, hôtels), il peut être conseillé de désactiver les touches du clavier.

1. Pour verrouiller le clavier, appuyez et maintenez la touche ◀◀ (piste précédente) pendant 5 secondes jusqu'à ce que vous entendez une tonalité de confirmation.

Le voyant de la touche piste précédente clignotera trois fois blanc et s'allumera blanc en permanence, ce qui confirme que le clavier est verrouillé. Le voyant clignotera 3 fois blanc à chaque fois qu'une des touches du clavier soit touchée quand l'appareil est configuré en mode verrouillage. (Cette touche doit être pressée brièvement deux fois ou une fois plus longtemps avant que le voyant de la touche piste précédente clignotera trois fois blanc.)

2. Afin de désactiver le mode verrouillage, appuyez et maintenez la touche ▶▶ (piste suivante) pendant 5 secondes jusqu'à ce que vous entendiez une tonalité de confirmation.

**i Note:** Vous entendrez uniquement une tonalité de confirmation que si l'appareil est en modeBluetooth®.

3. Une fois l'appareil éteint, le verrouillage du clavier est automatiquement désactivé.

## 8.3 Point d'ancrage antivol

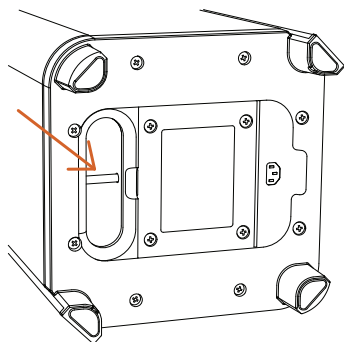

Un point d'ancrage antivol est situé dans le port bas reflex au bas de votre appareil afin de sécuriser votre unité avec un câble en acier.

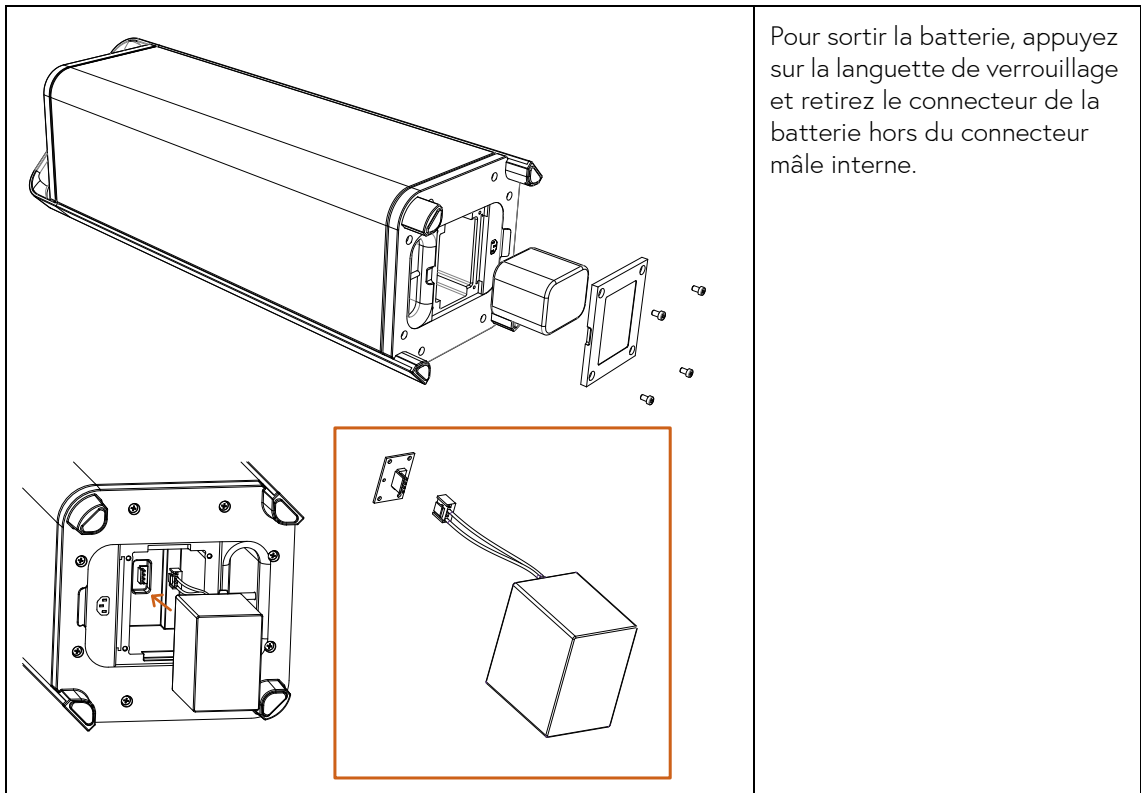

Figure 1-1: Exemple d'un câble en acier de 4 mm

**Attention:** En tant que fabricant, nous ou l'un de nos affiliés, partenaires ou revendeurs n'acceptons aucune responsabilité pour toute perte ou endommagement du produit (directe, indirecte, spécial, consécutive ou autre).

## 8.4 Remplacer la batterie

1. Déconnectez l'Escape™ P9 de la prise secteur.
2. Placez délicatement le Escape™ P9 sur son côté sur une surface plane et propre.



3. Retirez les vis du couvercle de la batterie et retirez le couvercle.
4. Retirez la batterie et déconnectez la fiche femelle de la batterie du connecteur mâle interne.

5. Réinstallez le connecteur femelle de la batterie de rechange dans le connecteur mâle interne. Pour brancher correctement ce type de connecteur, assurez-vous que le connecteur Molex est correctement orienté. Poussez prudemment sur le connecteur. Ne forcez pas la prise.

Le connecteur ne peut être connecté que dans une direction. Assurez-vous de ne pas inverser la polarité. Cela peut causer des dommages permanents à l'électronique interne et des coûts de réparation qui ne seront pas couverts par la garantie.

6. Réinstallez le couvercle de la batterie avec les vis.

**⚠ Caution:** Ne remplacez la batterie qu'avec une batterie Escape™ P9 d'origine. Comme avec toutes les batteries, il existe un risque d'explosion ou de blessure si la batterie est remplacée par un type incorrect.

## 9 Application

Application Escape™ P9 dédiée pour iOS® et Android™. En utilisant l'application vous pouvez sélectionner les différentes sources audio, ajuster le volume de démarrage, choisir entre 3 différents pré-réglages DSP et d'égaliseur optimisés (standard, indoor, outdoor) ou un réglage personnalisé moyennant un égaliseur graphique à 5 bandes pour créer un son à votre choix personnel. Grâce au double processeur DSP 24 bits, vous pouvez basculer entre une scène sonore directe ou une scène sonore large. Il est possible de régler la balance entre deux haut-parleurs en mode Twin et de verrouiller les boutons de contrôle du clavier (Utile dans des environnements professionnels, p.ex. bars, restaurants).

L'application Escape™ P9 peut être téléchargée sur Apple App Store ou Google Play Store. Le mode d'emploi séparé pour l'application peut être téléchargé sur le site internet Escape™.



## 10 Foire Aux Questions (FAQ)

Veuillez naviguer vers le site ESCAPE™ pour consulter la Foire Aux Questions (FAQ).

## 11 Spécifications techniques

### 11.1 Haut-parleurs Full-range

Son omnidirectionnel 360 ° détaillé. L'Escape™ P9 offre la reproduction sonore la plus détaillée moyennant ses 4 haut-parleurs full range individuels de 8 cm avec des caches-noyau en aluminium et cônes en matière polypropylène (PP) optimisés, spider linéaire et bobine ventilé.

### 11.2 Amplificateur

Amplificateur Digital 100 Watt RMS avec une réponse en fréquences de 20 Hz 20 Khz

### 11.3 Processeur DSP Dual 24 bit

Deux processeurs DSP Dual 24 bit offrent les amateurs de musique la sensation audio ultime.

### 11.4 Subwoofer

Subwoofer de 20 cm avec un saladier renforcé en fibre de verre conçu sur mesure, un aimant surdimensionné, spider linéaire et bobine ventilé conçus pour une réponse de basse puissante profonde et précise.

### 11.5 Batterie rechargeable au lithium fer phosphate

La batterie LiFePO4 19.2 V- 3 AH - 57.6 Wh – offre une autonomie de 8 heures à un niveau d'écoute normal. Le circuit de recharge AC interne (240V/50Hz, 100 V/60 Hz) procure une recharge facile et pratique de la batterie.

 ! Ne pas exposer les batteries à des températures supérieures à 60 °C.

### 11.6 Bluetooth®

Bluetooth® 4.2 (CSR 8670)

Qualcomm® aptX™ audio

Prend en charge les codecs Audio Coding (AAC™), SBC et A2DP 1.3.1

### 11.7 Dimensions

220 x 220 x 731,5 mm

### 11.8 Poids

25.79 lbs - 11,7 kg

### 11.9 Entrées audio additionnelles

1. Entrée auxiliaire universelle de 3,5 mm (Aux 1)
2. Entrée pour lecteur USB Flash drive
3. Entrée auxiliaire universelle de 3,5 mm (Aux 2) hébergée dans un compartiment résistant aux intempéries en dessous du clavier, équipé d'une sortie USB pour accueillir les futures générations de récepteurs.

### 11.10 Design

Conçu pour emploi à l'extérieur. Grille résistante à l'eau, fabriquée de multi-filaments, fil de polyester à haute ténacité avec un toucher doux et un effet de matière naturelle. Tissage optimisé pour un son pur et net. L'enceinte est équipée d'une poignée élégante et bien équilibrée, fabriquée en aluminium enduit de poudre, moulé sous pression et fini par de garnitures latérales extrudées.

## 12 Instructions d'entretien et soin des tissus

1. Humidifiez le tissu de l'unité moyennant une éponge douce à l'eau froide ou tiède en ajoutant une petite quantité d'une solution diluée ou un savon liquide non agressif.

 Jamais utiliser une laveuse à pression. Ceci endommagera le haut-parleur.

2. Laissez agir 2 à 3 minutes le produit en fonction du degré de salissure.
3. Utilisez une brosse douce à poils naturels pour brosser le long des bords vers l'extérieur.
4. Rincez à l'eau claire jusqu'à ce que toutes les traces de savon soient parties.

 **Note:** Si le produit entre en contact avec d'autres matériaux, rincez-le immédiatement

5. Répétez la procédure de nettoyage si nécessaire.

Le tissu peut présenter des irrégularités dans le tissage. Ne tirez pas sur des fils lâchés, mais coupez-les avec des petits ciseaux.

Nettoyez les autres parties de l'unité avec une éponge douce à l'eau tiède avec un savon liquide non agressif.

 **Caution:** Ne pas pulvériser ou verser de l'eau dans le port du subwoofer au fond du P9.

## 13 Garantie

### 13.1 Garantie limitée pour appareil

L'unité est couverte par une garantie limitée d'un an (\*) dès la date de facture à condition que l'appareil soit utilisé conformément aux instructions mentionnées dans le mode d'emploi de l'Escape™ P9. La garantie inclut les pièces détachées et les mains d'œuvres liés à la réparation de l'unité. Cette garantie ne couvre pas les dommages causés par un abus, un accident, une mauvaise utilisation, une négligence, une utilisation ou une installation incorrecte, des produits qui ont été modifiés ou des produits dont le numéro de série ou le numéro d'identification a été modifié ou supprimé. Pour que cette garantie s'applique, vous devez utiliser l'appareil conformément aux instructions.

### 13.2 Garantie limitée pour la batterie

La batterie est couverte par une garantie limitée de 6 (six) mois.

### 13.3 Retourner une enceinte pour réparation

1. Emballez le haut-parleur dans son emballage d'origine ou dans un carton approprié avec du matériel de protection d'une épaisseur d'au moins de 3 inch ou 7,5 cm pour protéger l'appareil contre les dommages durant le transport.

 **Note:** Escape™ ne sera en aucun cas responsable pour un endommagement quelconque durant le transport.



2. Apportez votre appareil accompagné de votre facture d'achat vers votre revendeur, ainsi qu'une note en expliquant le problème rencontré.
3. Si le revendeur ne peut pas vous assister avec votre demande SAV, veuillez envoyer un courriel à [service@escapespeakers.com](mailto:service@escapespeakers.com) avec votre facture d'achat accompagnée d'une note avec explications du problème rencontré et en mentionnant le numéro de série de votre appareil et la raison pour laquelle votre revendeur a refusé votre demande.
4. Notez ce numéro d'autorisation sur le colis et envoyez le colis à **ESCAPE BVBA – SAV™ - TER HEIDELAAN 50a 3200 AARSCHOT – BELGIUM** ou vers un service après-vente agréé par ESCAPE™.

Escape™ ne vend que ses produits moyennant des canaux autorisés afin de s'assurer que les clients obtiennent un support et un service adéquats. Tout produit Escape™ acheté auprès d'un revendeur ou d'une source non autorisée ne sera pas honoré ou réparé en vertu de la politique de garantie existante. Toute vente de produits ESCAPE™ par une source non autorisée ou d'une autre manière non autorisée annulera la garantie sur le produit concerné. Veuillez consulter notre site internet pour obtenir la liste des revendeurs ESCAPE™ autorisés.

 **Note:** (\*) La garantie limitée d'Escape™ ne modifie, n'affecte ni ne remplace les droits prévus par les lois de protection des consommateurs qui peuvent varier d'un pays à l'autre.

## 14 Informations sur les droits d'auteur (copyright)

Conçu en Europe et fabriqué en Chine

La marque et le logo Bluetooth® sont des marques déposées et détenues par Bluetooth SIG, Inc et leur utilisation par fait l'objet ESCAPE BVBA™ d'un accord de licence.

Qualcomm® est une marque déposée de Qualcomm Inc, aux Etats-Unis et dans d'autres pays, utilisée avec autorisation. aptX™ est une marque déposée de Qualcomm Technologies International Ltd, aux Etats-Unis et d'autres pays, utilisée avec autorisation.

Le système d'opérations iOS® est une marque déposée d' Apple Inc. aux Etats-Unis et autres pays.

Android™ est une marque déposée de Google LLC.

Le logo AAC™ est une marque déposée de Dolby Laboratories. Les autres marques et noms commerciaux sont ceux de leurs propriétaires respectifs.

### 14.1 Brevets

Brevet du Design n° 003162122-0001 déposé pour l'Union Européenne

Brevet du Design n° 201630320579.X déposé pour la ChineX

Brevet du Design n° US D805.499 S déposé pour les Etats-Unis

### 14.2 Directives

Ce produit est conforme aux directives de pertinence, y compris la directive RoHS.

### 14.3 Déclaration de conformité

La déclaration de conformité pour l'appareil Escape™ P9 peut être consultée et téléchargée sur le site ESCAPE™.

Consultez également l'étiquette en bas du produit pour plus d'informations sur les approbations régionales.

### 14.4 Information sur la marque

Escape™ est une marque de :

Escape BVBA  
Ter Heidelaan 50a  
3200 Aarschot  
Belgium

[www.escapespeakers.com](http://www.escapespeakers.com)

### 14.5 Images

Les images des produits ESCAPE™ sont la propriété intellectuelle d'Escape BVBA.

Toute reproduction, modification, distribution ou autre utilisation, même partielle de ce document est interdite sans autorisation écrite préalable.