

Détecteur ultrasonique

UB800-18GM60A-E5-V1-M



- Boîtier de dimension réduite : 55 mm
- LED Etat de commutation, visible sur 360°
- Sortie
- 5 différentes fonctions de sortie réglables
- Entrée d'apprentissage
- Compensation en température
- Homologation de type E1

Système à une tête



Dimensions

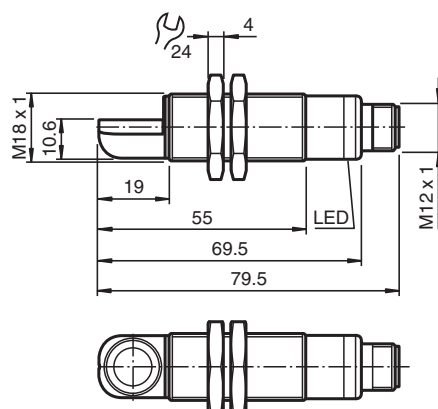

Données techniques

Caractéristiques générales

Domaine de détection	50 ... 800 mm
Domaine de réglage	70 ... 800 mm
Zone aveugle	0 ... 50 mm
Cible normalisée	100 mm x 100 mm
Fréquence du transducteur	env. 255 kHz
Retard à l'appel	env. 100 ms

Éléments de visualisation/réglage

LED verte	Power on
LED jaune	état de commutation clignotante : apprentissage (objet détecté)
LED rouge	rouge en permanence : défaut clignotante rouge : fonction apprentissage objet non détecté

Caractéristiques électriques

Tension d'emploi	U_B	10 ... 30 V DC , ondulation 10 % _{SS}
Consommation à vide	I_0	≤ 20 mA

Entrée

Date de publication: 2020-03-24 Date d'édition: 2021-02-05 : 288383_fra.pdf

Reportez-vous aux « Remarques générales sur les informations produit de Pepperl+Fuchs ».

Groupe Pepperl+Fuchs
www.pepperl-fuchs.com

États-Unis : +1 330 486 0001
fa-info@us.pepperl-fuchs.com

Allemagne : +49 621 776 1111
fa-info@de.pepperl-fuchs.com

Singapour : +65 6779 9091
fa-info@sg.pepperl-fuchs.com

PF PEPPERL+FUCHS

Données techniques

Type d'entrée	1 entrée autodidactique domaine de la portée 1: $-U_B \dots +1$ V, domaine de la portée 2: $+6$ V $\dots +U_B$ impédance d'entrée : $> 4,7$ k Ω impulsion d'apprentissage : ≥ 1 s	
Sortie		
Type de sortie	1 sortie E5, à fermeture/à ouverture PNP, paramétrable	
Courant assigné d'emploi	I_e	200 mA , protégée contre les courts-circuits/ surtensions
Réglage d'origine	point de commutation A1 : 70 mm point de commutation A2 : 800 mm	
Chute de tension	U_d	≤ 3 V
Reproductibilité	≤ 1 %	
Fréquence de commutation	f	≤ 4 Hz
Course différentielle	H	1 % de la portée réglée
Influence de la température	$\pm 1,5$ % de la valeur fin d'échelle	
conformité de normes et de directives		
Conformité aux normes		
Normes	EN 60947-5-2:2007 + A1:2012 CEI 60947-5-2:2007 + A1:2012	
Agréments et certificats		
Agrément UL	cULus Listed, General Purpose	
Homologation CSA	cCSAus Listed, General Purpose	
agrément CCC	Les produits dont la tension de service est ≤ 36 V ne sont pas soumis à cette homologation et ne portent donc pas le marquage CCC.	
Régulation CEE/ONU No. 10 (E1)	Numéro d'homologation : 10R-058090	
Conditions environnementales		
Température ambiante	$-25 \dots 70$ °C ($-13 \dots 158$ °F)	
Température de stockage	$-40 \dots 85$ °C ($-40 \dots 185$ °F)	
Caractéristiques mécaniques		
Type de raccordement	Connecteur M12 x 1 , 4 broches	
Degré de protection	IP67	
Matériau		
Boîtier	laiton nickelé	
Transducteur	résine époxy/mélange de billes de verre; mousse polyuréthane, capot PBT	
Masse	32 g	

Connexion

Symbole/Raccordement :
(version E5, pnp)

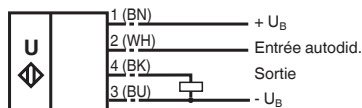

Couleurs des fils selon EN 60947-5-2.

Affectation des broches

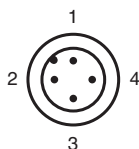

Couleur des fils selon EN 60947-5-2

1	BN
2	WH
3	BU
4	BK

Courbe caractéristique

Courbe de réponse caractéristique

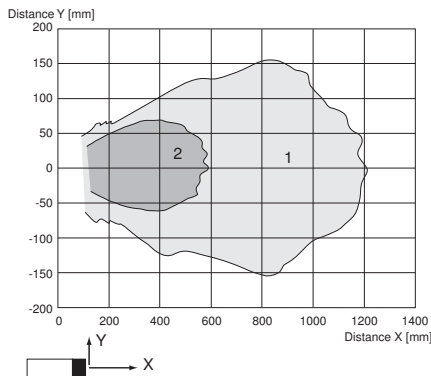

Courbe 1: surface unie 100 mm x 100 mm
 Courbe 2: barre ronde, Ø 25 mm

Programmation

Programmation de la sortie en fonction

1. Fonction fenêtre, fonction à fermeture
 $A1 < A2$:
2. Fonction fenêtre, fonction à ouverture
 $A2 < A1$:
3. Un point de commutation, fonction à fermeture
 $A1 \rightarrow \infty$:
4. Un point de commutation, fonction à ouverture
 $A2 \rightarrow \infty$:
5. $A1 \rightarrow \infty, A2 \rightarrow \infty$: Détection de la présence d'un objet
 objet détecté : sortie fermée
 pas d'objet détecté : sortie ouverte

Accessoires

	UB-PROG2	Appareil de programmation
	OMH-04	support de montage sur une barre ronde ø 12 mm ou sur une tôle (épaisseur 1,5 ... 3mm)
	BF 18	bride de fixation, 18 mm
	BF 18-F	Bride de montage en plastique, 18 mm

Date de publication: 2020-03-24 Date d'édition: 2021-02-05 : 288383_fra.pdf

Reportez-vous aux « Remarques générales sur les informations produit de Pepperl+Fuchs ».

Groupe Pepperl+Fuchs
 www.pepperl-fuchs.com



États-Unis : +1 330 486 0001
 fa-info@us.pepperl-fuchs.com

Allemagne : +49 621 776 1111
 fa-info@de.pepperl-fuchs.com

Singapour : +65 6779 9091
 fa-info@sg.pepperl-fuchs.com

PEPPERL+FUCHS

Accessoires

	BF 5-30	Support de montage universel pour capteurs cylindriques avec un diamètre de 5 ... 30 mm
	V1-G-2M-PVC	Cordon femelle monofilaire droit M12 à codage A, 4 broches, câble PVC gris
	V1-W-2M-PUR	Cordon femelle monofilaire coudé M12 à codage A, 4 broches, câble PUR gris

Date de publication: 2020-03-24 Date d'édition: 2021-02-05 : 288383_fra.pdf

Reportez-vous aux « Remarques générales sur les informations produit de Pepperl+Fuchs ».

Groupe Pepperl+Fuchs
www.pepperl-fuchs.com

États-Unis : +1 330 486 0001
fa-info@us.pepperl-fuchs.com

Allemagne : +49 621 776 1111
fa-info@de.pepperl-fuchs.com

Singapour : +65 6779 9091
fa-info@sg.pepperl-fuchs.com

Apprentissage

Réglage des points de commutation

Le capteur à ultrasons dispose d'une sortie de commutation à deux points de commutation programmables par apprentissage. Ces points sont paramétrés par application de la tension d'alimentation $-U_B$ et $+U_B$ sur la sortie d'apprentissage. La tension d'alimentation doit être présente au moins 1 s à l'entrée d'apprentissage. Pendant l'apprentissage, les DEL indiquent si le capteur a reconnu la cible. La tension $-U_B$ sert à l'apprentissage du point de commutation A1 et la tension $+U_B$ à celui du point A2.

Cinq fonctions de sortie peuvent être paramétrées

1. mode fenêtre, fonction contact normalement au repos
2. mode fenêtre, fonction contact normalement au travail
3. un point de commutation, fonction contact normalement au repos
4. un point de commutation, fonction contact normalement au travail
5. détection de la présence d'un objet

Apprentissage mode fenêtre, fonction contact normalement au repos

- Placer la cible sur le point de commutation proche
- Faire l'apprentissage du point A1 avec $-U_B$
- Placer la cible sur le point de commutation éloigné
- Faire l'apprentissage du point A2 avec $+U_B$

Apprentissage mode fenêtre, fonction contact normalement au travail

- Placer la cible sur le point de commutation proche
- Faire l'apprentissage du point A2 avec $+U_B$
- Placer la cible sur le point de commutation éloigné
- Faire l'apprentissage du point A1 avec $-U_B$

Apprentissage un point de commutation, fonction contact normalement au repos

- Placer la cible sur le point de commutation proche
- Faire l'apprentissage du point A2 avec $+U_B$
- Couvrir le capteur avec la main ou éloigner tous les objets de la zone d'acquisition du capteur
- Faire l'apprentissage du point A1 avec $-U_B$

Apprentissage un point de commutation, fonction contact normalement au travail

- Placer la cible sur le point de commutation proche
- Faire l'apprentissage du point A1 avec $-U_B$
- Couvrir le capteur avec la main ou éloigner tous les objets de la zone d'acquisition du capteur
- Faire l'apprentissage du point A2 avec $+U_B$

Apprentissage détection de la présence d'un objet

- Couvrir le capteur avec la main ou éloigner tous les objets de la zone d'acquisition du capteur
- Faire l'apprentissage du point A1 avec $-U_B$
- Faire l'apprentissage du point A2 avec $+U_B$

Signalisation par DEL

Signalisations en fonction de l'état de fonctionnement	DEL rouge	DEL jaune
Apprentissage du point de commutation :		
objet détecté	éteinte	clignotement
pas d'objet détecté	clignotement	éteinte
objet non sûr (apprentissage invalide)	allumée	éteinte
Mode normal	éteinte	état de commutation
Anomalie	allumée	dernier état

Date de publication: 2020-03-24 Date d'édition: 2021-02-05 : 288383_fra.pdf