

Infrafresh

Émetteur infrarouge avec brumisateur intégré

Infrafresh est un émetteur infrarouge muni d'une buse de brumisation sur chaque extrémité, offrant ainsi une double utilisation, chauffage et brumisateur. Il vous procure une chaleur intense et agréable quand la météo le nécessite, et en été, une brumisation d'eau rafraîchissante grâce à un compresseur dédié et raccordé sur une alimentation d'eau.

Son design discret s'adapte à la plupart des environnements.

- Équipé de 2 buses de brumisation, une sur chaque extrémité de l'appareil.
- Le chauffage et la brumisation sont contrôlés séparément.
- Lampe halogène et réflecteur en aluminium poli.
- Indice de protection élevé, IP67.
- Console de montage mural fournie. Les autres options de montage sont disponibles en accessoires.
- 2 compresseurs disponibles pour 4 à 18 buses de brumisation.
- Boîtier en aluminium poli.

Infrafresh (IP67)

Type	Puissance [W]	Tension [V]	Température max. de la lampe [°C]	L x l x ép [mm]	Poids [kg]
IHN20S	2000	230V~	1800	700xx97x140	2,9

Hauteur d'installation

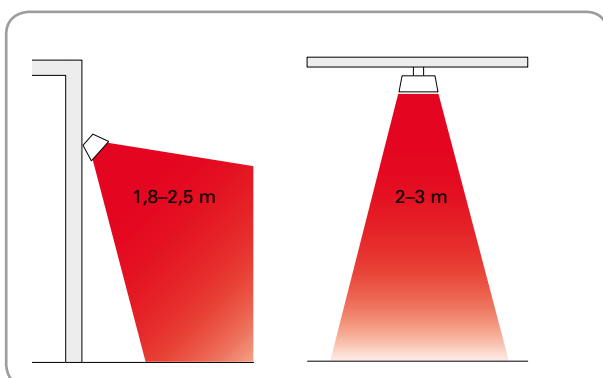

Distances minimales

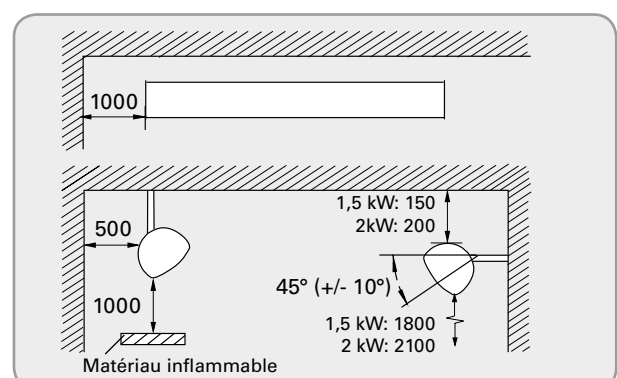

Nos produits peuvent être modifiés sans avis préalable.

Dimensions

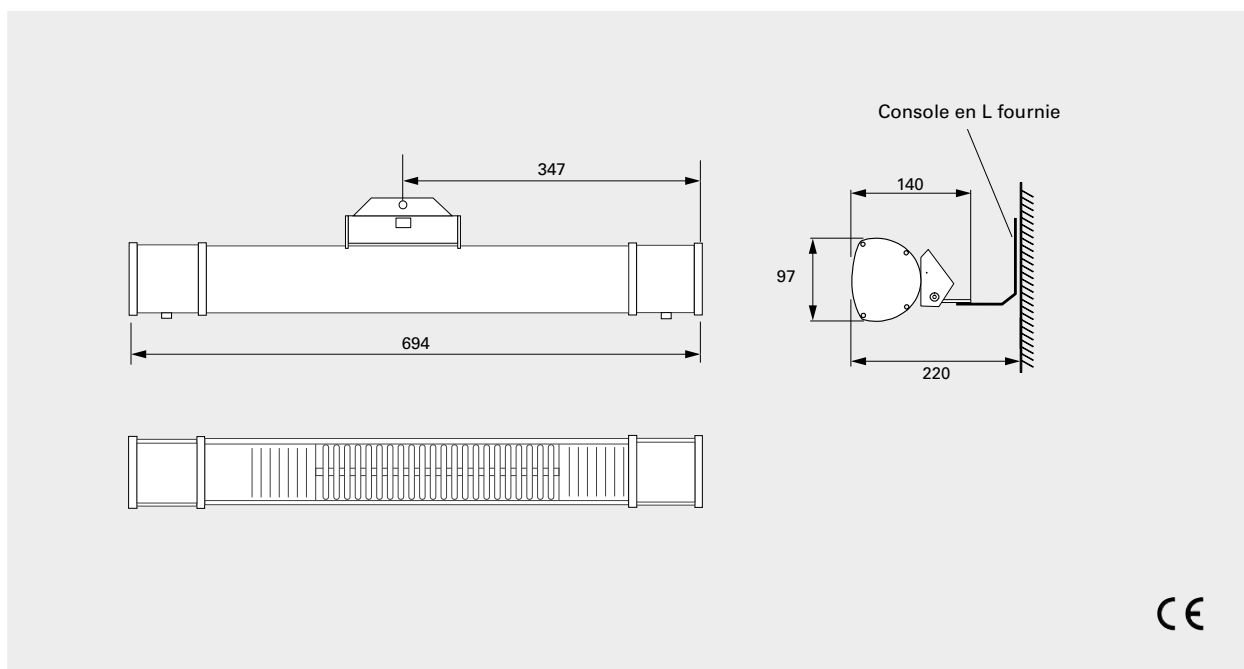

Positionnement, montage et raccordement

Positionnement

Les émetteurs infrarouge doivent être installés autour de la zone à chauffer (voir figure 1). Habituellement, les appareils sont positionnés deux à trois mètres au-dessus du sol. D'une manière générale pour les émetteurs infrarouge, une puissance de 400 à 600 W/m² produit une augmentation de température d'environ 10°C. La puissance nécessaire peut être réduite en fonction de l'exposition de la zone. Si la zone est seulement protégée par un toit, au moins 600 W/m² sont nécessaires. Si la zone est entourée de trois murs, 400 W/m² suffisent. Pour une zone fermée, la puissance requise doit être calculée. Le confort est optimal lorsque la chaleur provient de deux directions.

Montage

L'IHN s'installe à l'horizontale au mur avec la console fournie. L'émetteur peut être installé jusqu'à un angle de 45°. Pour les autres options de montage, par ex. au plafond, voir les accessoires. Le raccordement du système de brumisation se fait via un compresseur et un ensemble d'accessoires, voir page ci-après.

Raccordement

L'IHN est équipé d'un cordon de 1,9 mètre avec fiche pour un raccordement à une prise reliée à la terre.

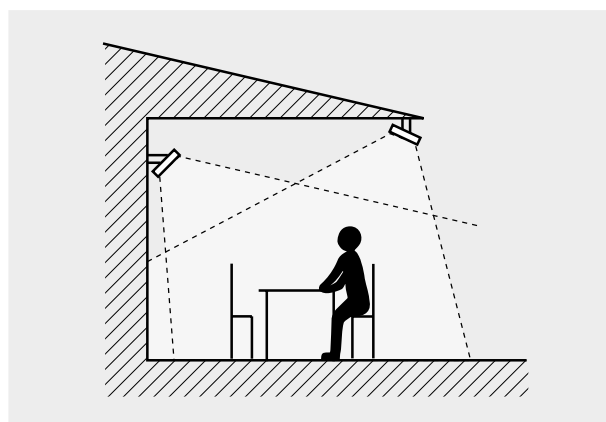
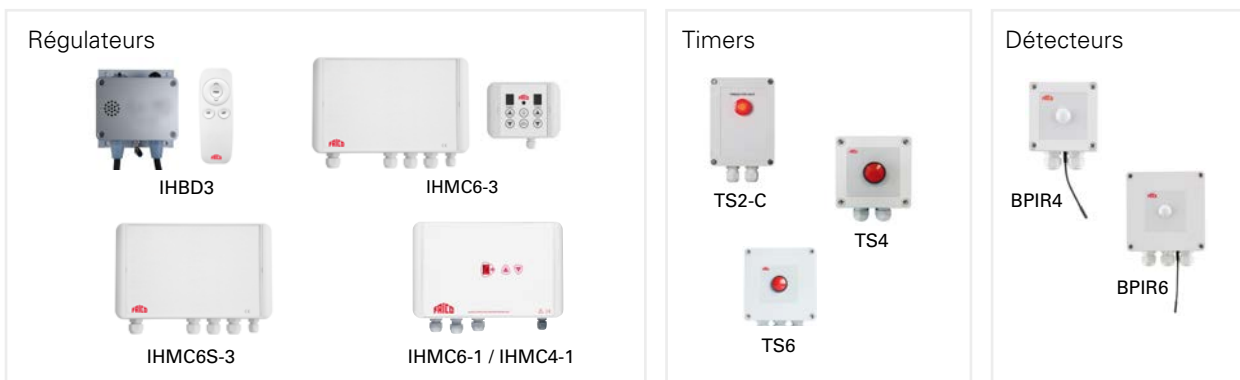

Fig. 1: Pour un chauffage uniforme, les émetteurs doivent chauffer dans au moins deux directions.

Options de régulation



Type	Désignation	HxLxP [mm]
IHBD3	Thermorégulateur avec télécommande, 3kW, 230V~, IP65	88x118x48
IHMC6-3	Régulateur avec clavier déporté, max. 6kW, 400V~, 3 zones, IP65	170x280x87
IHMC6S-3	Régulateur esclave, max. 6kW, 400V~, 3 zones, IP65	170x280x87
IHMC4-1	Régulateur, max. 4kW, 230V~, 1 zone, IP65	170x280x87
IHMC6-1	Régulateur, max. 6kW, 230V~, 1 zone, IP65	170x280x87
TS2-C	Timer, max 2kW, 1 zone, 230V, IP20	130x95x55
TS4	Timer, max 4kW, 1 zone, 230V, IP67	125x100x70
TS6	Timer, max 6kW, 1 zone, 230V, IP67	130x130x70
BPIR4	Détecteur et thermostat 4kW, IP65	100x100x60
BPIR6	Détecteur et thermostat 6kW, IP65	130x130x75

Pour plus d'informations et d'options, reportez-vous au chapitre « Régulation ».

Accessoires

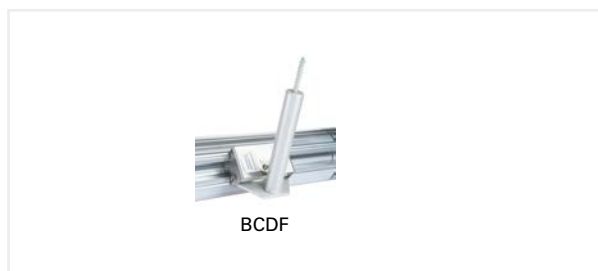

BCDF, console de montage au plafond
Permet de sécuriser l'installation de l'émetteur infrarouge au plafond.

Type	Désignation
BCDF20	Console de montage au plafond, 200 mm, argent

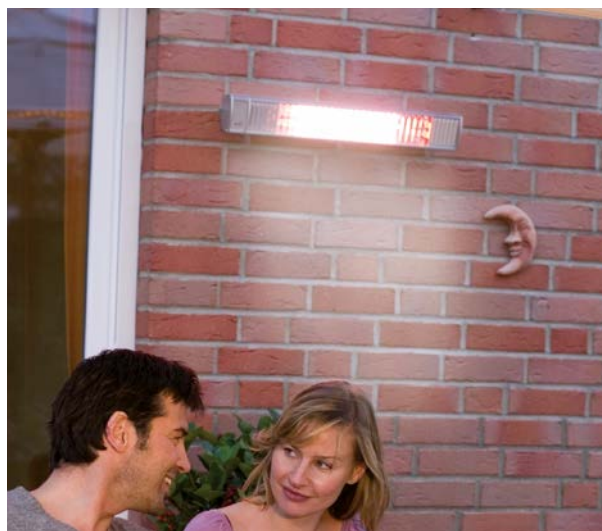

Accessoires de brumisation



Type	Désignation
PCE05	Compresseur 70 bar 0,5l/m, pour 4 à 8 buses
PCE1	Compresseur 90 bar 0,5l/m, pour 10 à 18 buses
PCKT	Raccord en T
PCKL	Raccord en L
PCKS	Raccord droit
PCKE	Terminaison
PCKG	Raccord orientable pour buse PCN
PCPS25	Tuyau polyamide 25 m
PCPG7	Tuyau polyamide 75 cm

Type	Désignation
PCPC	Cisaille pour tuyau
PCPB	Fixation pour tuyau
PCN15	Buse de brumisation 0,15 mm, 56/70/84 bar
PCN20	Buse de brumisation 0,20 mm, 56/70/84 bar
PCN30	Buse de brumisation 0,30 mm, 56/70/84 bar
PCN40	Buse de brumisation 0,40 mm, 56/70/84 bar
PCFKUEU	Filtre anti calcaire
PCFS	Filtre à particules
PCFUV4	Filtre UV 480 l/h, 6 bar

Compresseur PCE

Afin d'apporter le meilleur confort, le compresseur PCE dispose d'un réglage facile du temps de brumisation et du temps d'arrêt du système.

