

Quick Guide

Control system FC for fan heaters

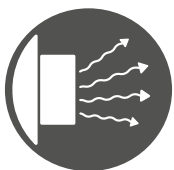

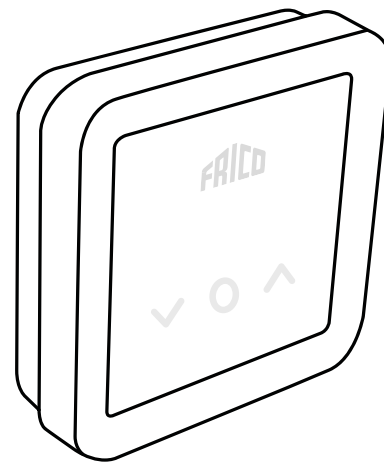

FCDF - FC Direct, FCSF - FC Smart
FCPF - FC Pro, FCBF - FC Building



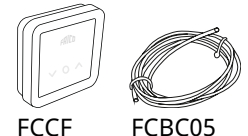
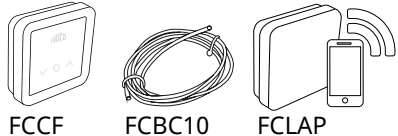

Système de régulation FC

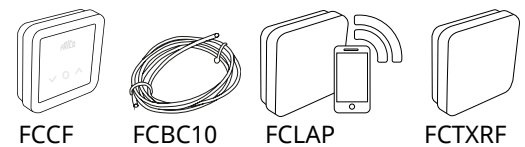
L'aérotherme nécessite également un système de régulation FC.

Le système de régulation FC permet de créer de nombreuses fonctions intelligentes et d'économie d'énergie. Vous pouvez ajouter des composants aux quatre versions disponibles pour étendre et personnaliser le système.

FCDF - FC Direct  FCCF FCBC05		FCSF - FC Smart  FCCF FCBC10 FCLAP		 FCCF, boîtier de commande 89x89x26 mm	
FCPF - FC Pro  FCCF FCBC10 FCLAP FCTXRF				FCBF - FC Building  FCCF FCBC10 FCBAP	
Numéro d'article	Type	Désignation			
74688	FCDF	FC Direct, système de régulation de niveau 1			FCRTX IP20
74689	FCSF	FC Smart, système de régulation de niveau 2			FCOTX IP44
74690	FCPF	FC Pro, système de régulation de niveau 3			FCLAP IP44
74691	FCBF	FC Building, régulation GTC			FCTXRF IP44
					FCWTA IP65
					FCBAP IP44

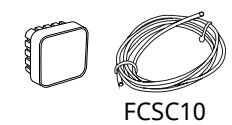
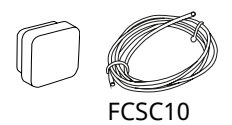
Contenu et accessoires du système de régulation

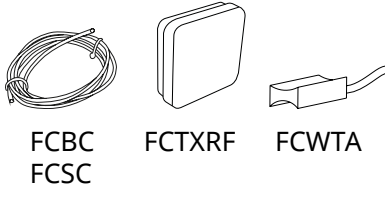
FCRTX  FCSC10		FCOTX  FCSC10		FCLAP  FCBC10		 FCBC FCSC FCTXRF FCWTA	
---	--	---	--	---	--	---	--

Numéro d'article	Type	Désignation	Dimensions
74694	FCRTX	Sonde de température ambiante déportée	39x39x23 mm
74695	FCOTX	Sonde de température extérieure	39x39x23 mm
74699	FCLAP	Boîtier de communication pour sondes sans fil supplémentaires et portée étendue	89x89x26 mm
74718	FCBC05	Câble de communication supplémentaire, 5 m	5 m
74719	FCBC10	Câble de communication supplémentaire, 10 m	10 m
74720	FCBC25	Câble de communication supplémentaire, 25 m	25 m
74721	FCSC10	Câble de sonde supplémentaire, 10 m	10 m
74722	FCSC25	Câble de sonde supplémentaire, 25 m	25 m
74703	FCTXRF*	Sonde sans fil intérieure/extérieure (pour FC Smart, FC Pro)	89x89x26 mm
74702	FCWTA	Sonde de température de retour d'eau	
74700	FCBAP	Boîtier de communication pour bâtiment	149x149x43 mm

* La sonde sans fil contient un commutateur qui permet de la configurer comme une sonde extérieure ou intérieure.

FC Direct - FCDF

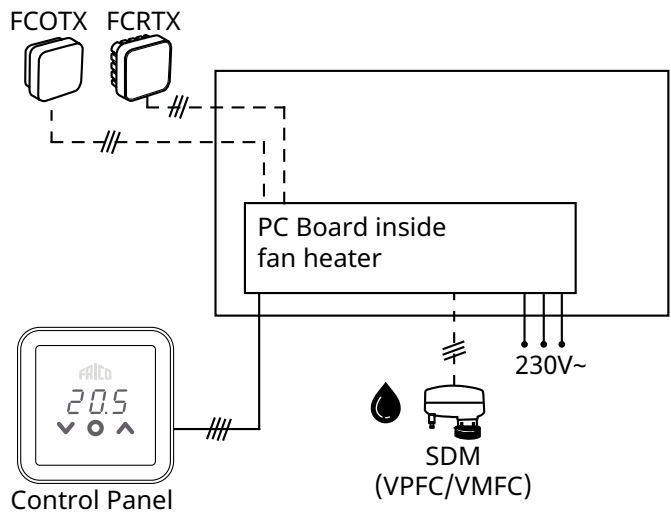
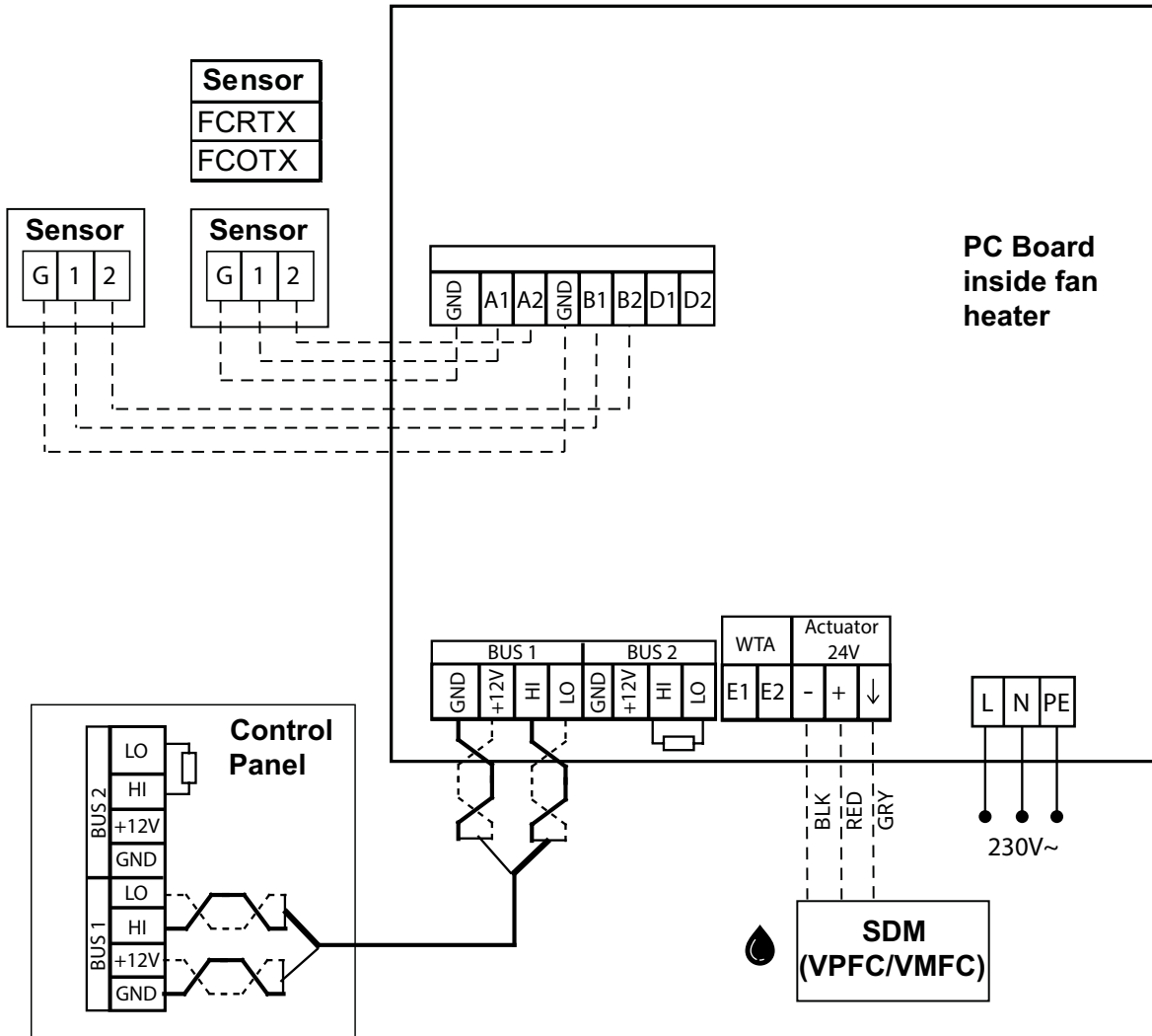

FC Smart - FCSF

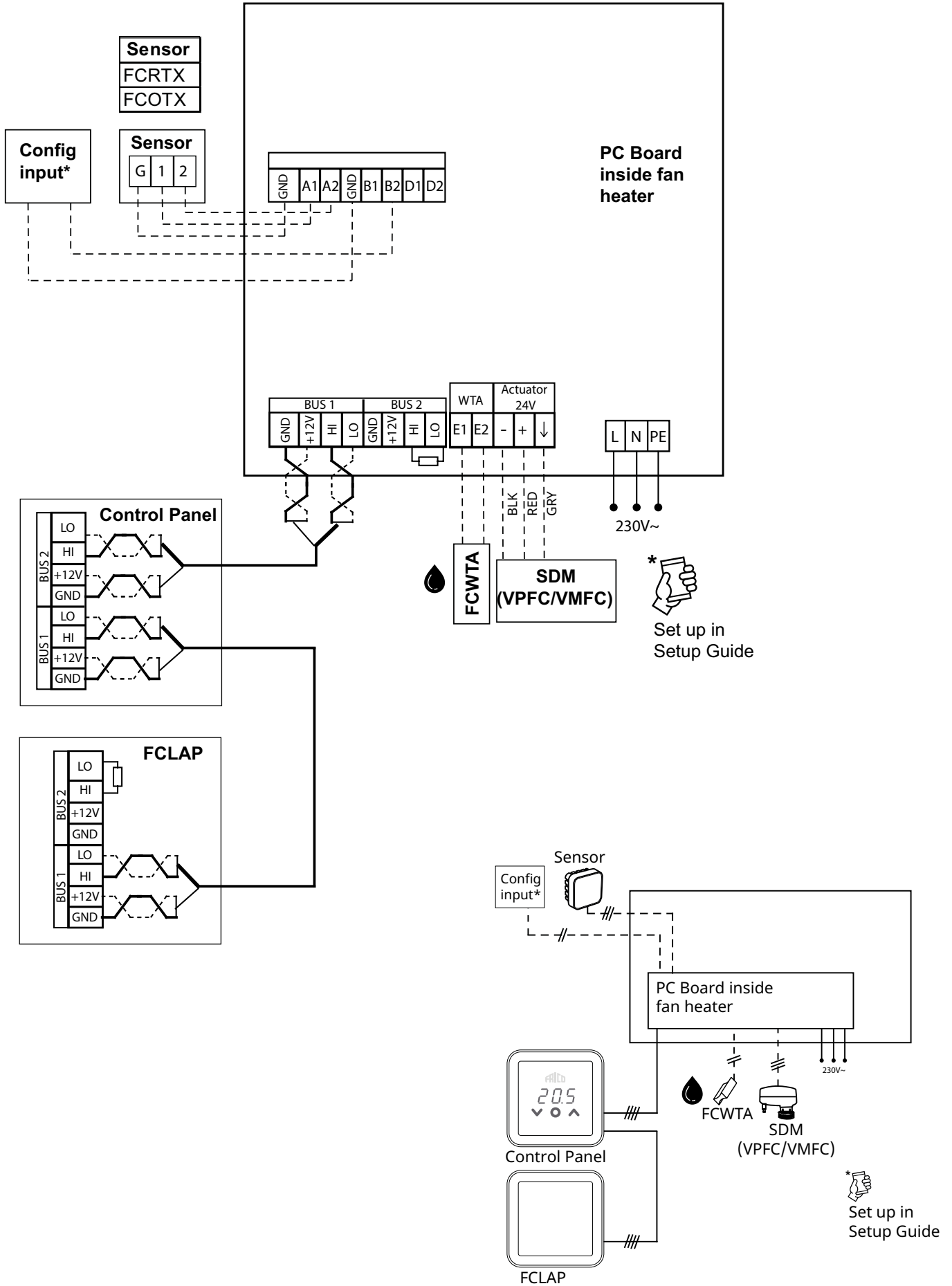

FC Pro - FCPF

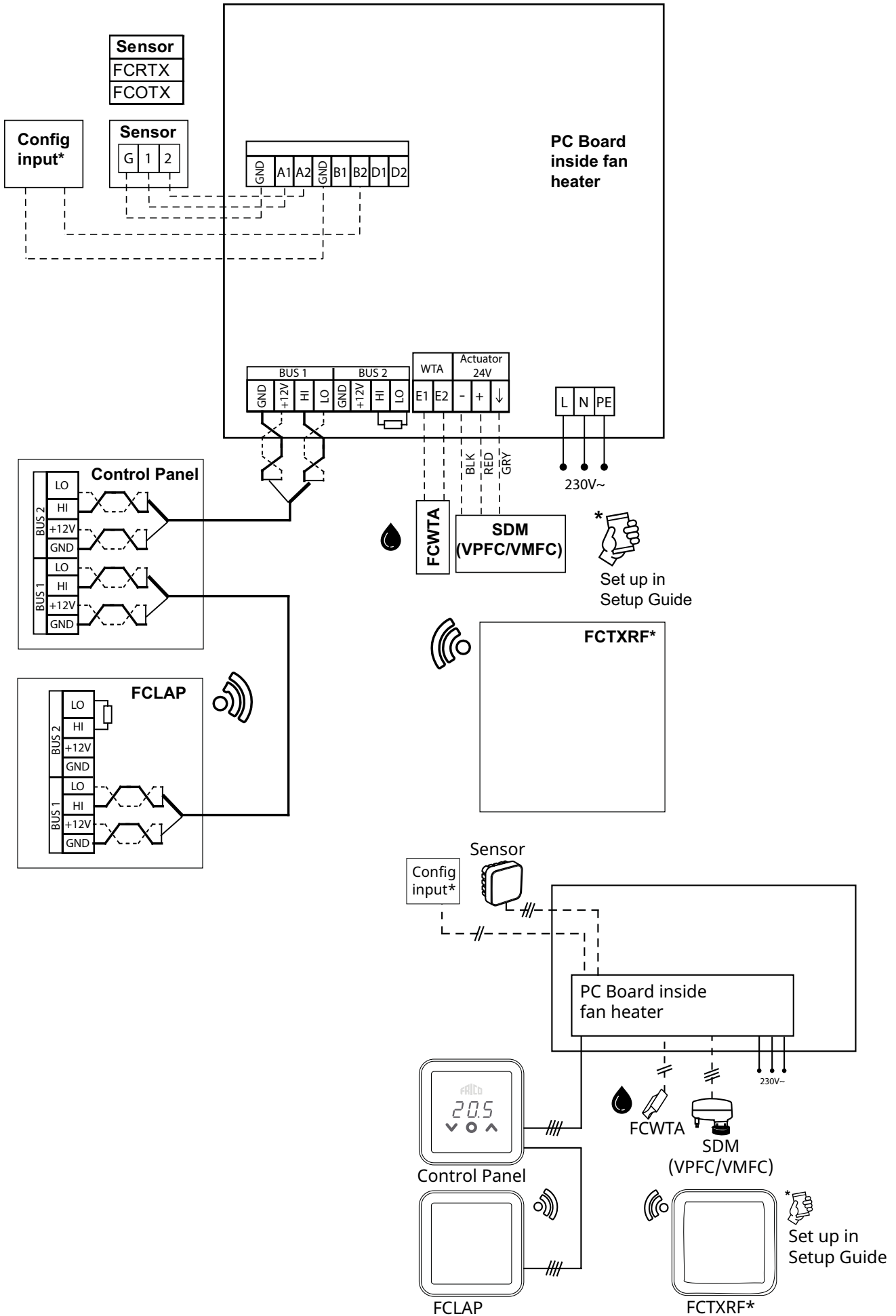

Terminaison du BUS de raccordement

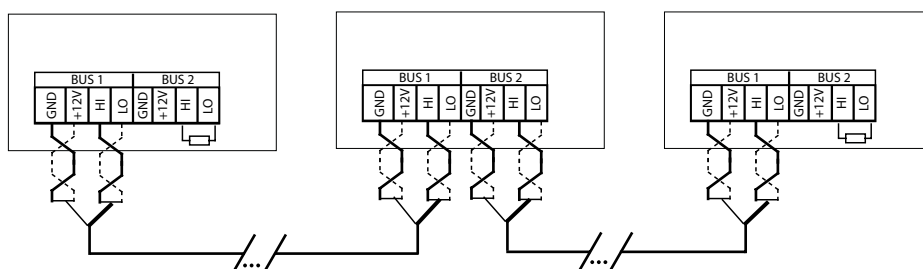

Pour réduire le risque d'interférence, le BUS de communication doit être terminé à chaque extrémité, c'est-à-dire dans les unités qui sont situées au début et à la fin du BUS respectivement. Tous les bus sont fournis pré-raccordés avec une résistance de 120 ohms entre les bornes HI et LO du BUS2. Lorsque vous effectuez d'autres raccordements, retirez la résistance. Si vous n'utilisez pas de résistance, vous pouvez positionner l'interrupteur de terminaison de la carte sur « ON ».

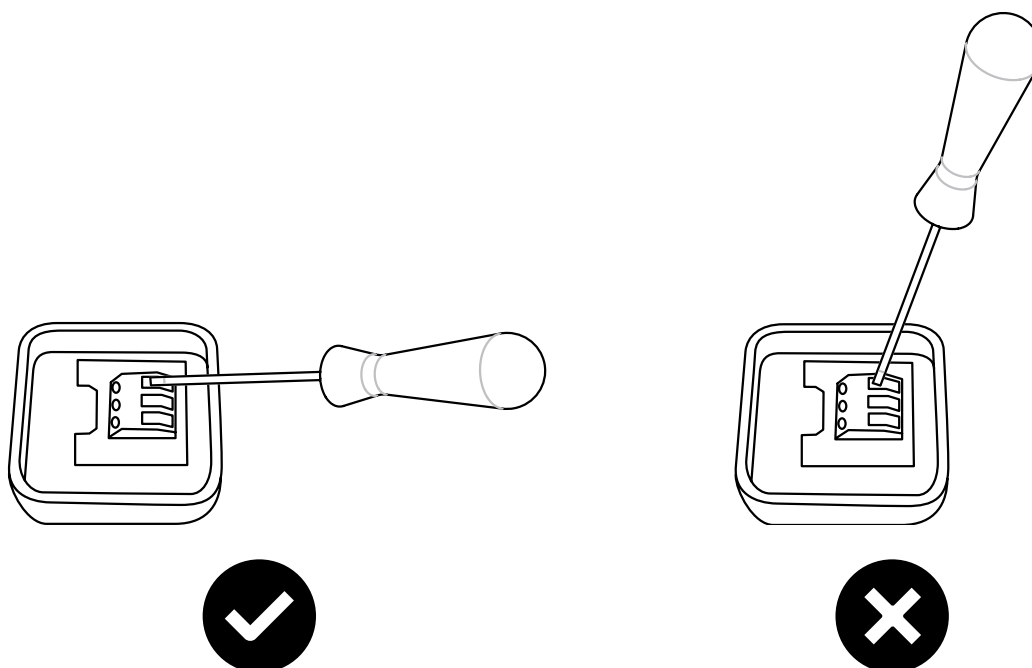

Démarrage

1. Vérifiez que tous les composants et accessoires sont présents.
2. Assemblez et raccordez le système (consultez les schémas de raccordement).
3. Mettez le système sous tension.
4. Le système identifie automatiquement tous les composants, même s'ils sont ajoutés ultérieurement.
5. Le système doit toujours être hors tension lors du branchement d'un nouveau produit.

Solution système

Un système se compose d'un boîtier de commande (FCCF) et d'un certain nombre (1-63) d'unités (rideaux d'air, aérothermes, boîtiers de communication ou boîtiers de commande) et de sondes en option. La température de consigne et les réglages de la ventilation du système sont sélectionnés sur le boîtier de commande.

Le boîtier de commande comporte une sonde de température intégrée. Par ailleurs, les unités ou les zones sont également équipées de sondes de température ambiante déportées qui peuvent être positionnées de façon plus appropriée pour la régulation locale de la température.

A. Zone sans sondes de température ambiante déportées

La sonde de température du boîtier de commande contrôle tous les produits.

C. Zone à plusieurs produits avec des sondes de température ambiante déportées raccordées à chaque produit

Des sondes de température ambiante déportées contrôlent chaque produit.

B. Zone avec une sonde de température ambiante déportée

Une sonde de température ambiante déportée dans le système contrôle tous les produits.

D. Zone avec plusieurs produits, dont au moins deux produits disposent de sondes de température ambiante déportées et au moins un n'en dispose pas

Les sondes de température ambiante déportées contrôlent chaque produit auquel elles sont raccordées. Les produits sans sondes sont contrôlés par la sonde de température du boîtier de commande.

Chauffage bloqué en fonction de la température extérieure

Grâce aux informations sur la température extérieure (FCOTX/ FCTXRF/signal de température extérieure dans FCBAP), le chauffage est automatiquement bloqué lorsque la température extérieure dépasse 15 °C. Il est possible de modifier le point de consigne et de désactiver cette fonction (voir Réglages).

Boîtier de commande

Sélection rapide

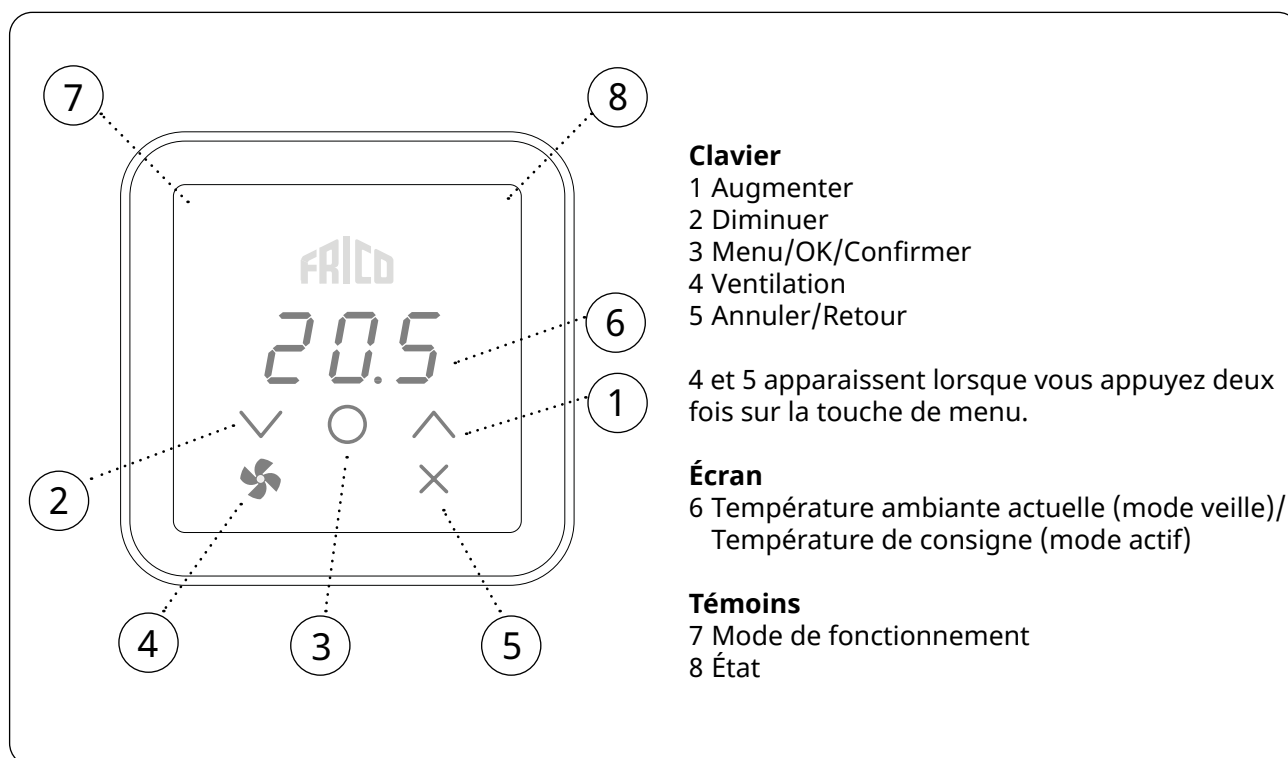

Témoin Mode de fonctionnement (LED de gauche)

Couleur (LED)	Mode de fonctionnement
Arrêt	Mode normal
Blanc	Confort
Blanc clignotant	Confort - temporaire
Vert	Réduit (Nuit)
Vert clignotant	Réduit (Nuit) - temporaire
Orange	Timer (activé dans l'application)
Violet	Mode économie (activé dans l'application)
Cyan	Mode présence (activé dans l'application)

Au démarrage, le texte « Inlt » s'affiche à l'écran, puis la température ambiante actuelle est indiquée.



Lorsque l'écran est en mode veille, l'intensité lumineuse est réduite. Il suffit d'appuyer sur une touche pour afficher la température de consigne.

Le système de régulation FC est livré avec des valeurs prédéfinies. La température de consigne préréglée est de 21 °C et elle peut facilement être ajustée à l'aide des flèches haut / bas.

Témoin État (LED de droite)

Couleur (LED)	État
Blanc	Chauffage activé
Arrêt	Chauffage désactivé
Rouge clignotant	Alarme
Violet	Blocage du chauffage

Verrouillage de l'écran

Maintenir enfoncé (2 s)	Commande rapide
 + 	Verrouillage de l'écran actif/éteint

L'application FRICO CONTROL est disponible pour les appareils iOS et Android.

Menu de la ventilation

 Appuyez deux fois pour activer le clavier et les boutons cachés.

 Maintenez la touche enfoncée pendant 2 secondes.



Écran d'accueil

 Parcourir les options du menu.

 Confirmer

ou

 Quitter sans enregistrer

Les options disponibles sont répertoriées dans le tableau ci-dessous.

Menu utilisateur

 Appuyez pour activer le clavier.

 Maintenez la touche enfoncée pendant 2 secondes.



Écran d'accueil

 Parcourir les options du menu.

 Confirmer

ou

 Quitter sans enregistrer

Les options disponibles sont répertoriées dans le tableau de la page suivante.

Menu de la ventilation

Options du menu	Fonctions	Réglages par défaut	Désignation
FAnH	Vitesse de ventilation maximale en mode auto.	100 ou 3 (100 % ou vitesse 3)	Augmentez/Diminuez la valeur à l'aide des flèches vers le haut/bas. Appuyez sur OK pour confirmer.
FAnL	Vitesse de ventilation minimale en mode auto.	0	Augmentez/Diminuez la valeur à l'aide des flèches vers le haut/bas. Appuyez sur OK pour confirmer.
tFAn	Le thermostat commande également la ventilation. La ventilation fonctionne en permanence ou uniquement en mode chauffage.	On	<p>En mode de ventilation automatique ;</p> <p>« Marche » = la ventilation est arrêtée en l'absence de besoin de chauffage.</p> <p>« Arrêt » = la ventilation fonctionne à la « vitesse de ventilation minimale » (FAnL) en l'absence de besoin de chauffage.</p> <p>En mode de ventilation manuel ;</p> <p>« Marche » = la ventilation est arrêtée en l'absence de besoin de chauffage.</p> <p>« Arrêt » = la ventilation fonctionne toujours à la vitesse réglée, indépendamment du besoin de chauffage.</p>

Menu utilisateur

Options du menu	Fonctions	Réglages par défaut	Désignation
dAtE	Pour le programme hebdomadaire. Définissez les éléments suivants : - Année - Mois - Jour - Heure (00:00)	-	Augmentez/Diminuez la valeur à l'aide des flèches vers le haut/bas. Appuyez sur OK pour confirmer chaque étape.
tHi	Pour le programme hebdomadaire. Réglez la température ambiante souhaitée (point de consigne) pour le mode Confort.	21 °C	Augmentez/Diminuez la valeur à l'aide des flèches vers le haut/bas. Appuyez sur OK pour confirmer.
tLo	Pour le programme hebdomadaire. Réglez la température ambiante souhaitée (point de consigne) pour le mode Réduit.	18 °C	Augmentez/Diminuez la valeur à l'aide des flèches vers le haut/bas. Appuyez sur OK pour confirmer.
Prog	Programme hebdomadaire, voir section distincte.	(off) (fonction non activée)	Basculez entre OFF et les programmes P1-P9 à l'aide des flèches vers le haut/bas. Appuyez sur OK pour confirmer.
HEAt	Activation/Désactivation du chauffage.	On	Basculez entre On et OFF à l'aide des flèches vers le haut/bas. Appuyez sur OK pour confirmer.
AL A	Affichage de l'alarme active.	-	Basculez entre les alarmes à l'aide des flèches vers le haut/bas. Appuyez sur OK pour afficher le numéro de série d'une alarme. En l'absence d'alarme : « no A » s'affiche à l'écran.
AL H	Affichage de l'historique des alarmes.	-	Basculez entre les alarmes à l'aide des flèches vers le haut/bas. Appuyez sur OK pour afficher le numéro de série d'une alarme. En l'absence d'alarme : « no A » s'affiche à l'écran.
OFF	Arrêt du système.	-	Pour arrêter le système, sélectionnez (OFF) à l'aide de la touche OK. Attendez 10 secondes. Pour démarrer le système, appuyez sur OK et sélectionnez (On) à l'aide des flèches vers le haut/bas, puis confirmez avec OK.
SEt	Modification des réglages, voir la section distincte Réglages.	-	
CLr	Réinitialisation Usine. Rétablit les réglages d'usine.	-	Appuyez sur OK. Maintenez la touche OK enfoncée pendant 2 secondes pour sélectionner (YES).
LAP	Appairage avec un boîtier de communication local. Suivez les indications du guide de configuration dans l'application mobile pour l'appairage avec le système FC.	-	Appuyez sur OK. L'appairage démarre pour une durée de 120 s.

Programme hebdo

Le système FC dispose de neuf programmes hebdomadaires prédéfinis (P1-P9) et d'un programme personnalisé (P0). Les versions FC Smart et FC Pro permettent de créer un programme personnalisé via l'application mobile.

Pour activer le programme hebdomadaire, vous devez définir les éléments suivants dans le menu utilisateur :

- Date (dAtE)
- Température, mode Confort (tHi)
- Température, mode Réduit (tLo)

La fonction de démarrage adaptatif permet au système de régulation de déterminer à quel moment démarrer pour atteindre une température de consigne spécifique à une heure donnée dans l'environnement dans lequel il est utilisé. Cette fonction peut être désactivée (voir le menu Réglages).





Programmes prédéfinis

	Désignation	Confort *
P1	Domicile	Lun-Ven : 05:30 - 08 17 - 22 Sam-Dim : 07 - 23
P2	Domicile, tard	Lun-Ven : 06:30 - 10 19 - 23:30 Sam-Dim : 07:30 - 23:30
P3	Domicile, tôt	Lun-Ven : 06 - 09 16 - 23 Sam-Dim : 07 - 23
P4	Domicile, journée uniquement	Lun-Dim : 06 - 22
P5	Week-end	Ven : 17 - 23 Sam-Dim : 07 - 23
P6	Bureau	Lun-Ven : 06 - 18
P7	Bureau, tard	Lun-Ven : 09 - 21
P8	Commerce, tard	Lun-Ven : 09 - 22 Sam-Dim : 09 - 20
P9	Commerce	Lun-Ven : 09 - 18 Sam-Dim : 09 - 14



*) Autres heures : Réduit (Nuit)

Réglage de programmes hebdomadaires

Le programme hebdomadaire est sélectionné et activé dans le menu utilisateur :



-  Appuyez pour activer le clavier.
-  Maintenez la touche enfoncée pendant 2 secondes.
-  Accédez à Prog.
-  Confirmer

Sélection d'un programme prédéfini P0/P1-P9

-  Sélectionnez P0/P1-P9.
-  Confirmez pour lancer le programme.

Suspension temporaire du programme hebdomadaire

Vous pouvez facilement suspendre de façon temporaire la température de consigne prédéfinie dans le programme hebdomadaire.

-  Réglez la température de consigne temporaire souhaitée.
-  Confirmer

La température de consigne temporaire s'appliquera jusqu'à l'étape suivante du programme.





.....

Coupure de courant

Remarque ! Une panne d'alimentation supérieure à 7 jours exige un réglage de l'horloge. Le programme hebdomadaire est affecté si l'horloge n'est pas correctement réglée.



Réglages

Les réglages sont modifiés dans le menu utilisateur :

-  Appuyez pour activer le clavier.
-  Maintenez la touche enfoncée pendant 2 secondes.
-  Accédez à SEt.
-  Confirmer



Entrez le numéro du réglage à modifier à l'aide des flèches vers le haut/bas et confirmez chaque chiffre avec OK (voir le tableau).

-  Sélectionnez la valeur souhaitée en vous aidant du tableau.
-  Confirmer



Entrez le mot de passe à l'aide des flèches vers le haut/bas et confirmez chaque chiffre avec OK. Mot de passe : 1932.

Réglages - Généraux

#	Fonctions	Réglages par défaut	Désignation
438	Heure d'été/d'hiver.	1 (fonction activée)	0 (fonction non activée)/1 (fonction activée) Changement d'heure automatique.
696	Limite de température de sortie		Règle la température de sortie d'air maximale souhaitée.

Réglages - Sonde de température extérieure, nécessite FCOTX/FCTXRF/signal extérieur de FCBAP

#	Fonctions	Réglages par défaut	Désignation
374	Blocage du chauffage en fonction de la température extérieure	1 (activé)	0 (désactivé)/1 (activé) Si cette fonction est activée, le chauffage est bloqué lorsque la température dépasse le point de consigne #376.
376	Blocage du chauffage en fonction de la température extérieure - point de consigne	150 (15.0 °C)	Point de consigne pour le blocage du chauffage en fonction de la température extérieure par incréments de 0,1 °C.

Réglages - Aérotherme à eau chaude

#	Fonctions	Réglages par défaut	Désignation
747	Dérivation	1 (activé)	0 (désactivé)/1 (activé) Permet une purge définie en fonction d'une durée ou de la température*. * Nécessite une sonde de température de retour d'eau et l'application mobile.
741	Point de consigne de la température de dérivation - WTA	300 (30.0 °C)	0-50 °C
760	Contrôle de la température de retour d'eau	0 (désactivé)	0 (désactivé)/1 (activé) Contrôle la température de retour d'eau. Nécessite une sonde de température de retour d'eau et l'application mobile.
757	Limite de température de retour d'eau	500 (50.0 °C)	15-90 °C Règle la température de retour d'eau maximale souhaitée. Nécessite une sonde de température de retour d'eau et l'application mobile.

Reset alarme

Pour procéder à une réinitialisation manuelle, appuyez sur X pendant 2 secondes à l'emplacement d'affichage du numéro de série d'une alarme (voir le menu utilisateur). La majorité des alarmes se réinitialisent automatiquement une fois le problème résolu.

Les quatre derniers chiffres du numéro de série du produit défectueux figurent sur l'étiquette d'information apposée sur la surface extérieure de chaque composant FC ou sur la carte électronique interne de l'aérotherme.

Dépannage

Code d'erreur	Cause	Action
A 1	Erreur de communication du boîtier de commande	<ul style="list-style-type: none"> • Vérifiez les raccordements. • Si l'alarme persiste après la réinitialisation, contactez Frico.
A 5	Perte de communication avec un ou plusieurs appareils du système	<ul style="list-style-type: none"> • Si le composant est retiré intentionnellement, l'alarme doit être réinitialisée manuellement Voir page précédente. • Vérifiez les raccordements. • L'alarme se réinitialise automatiquement si le composant est de nouveau détecté. • Si l'alarme persiste après la réinitialisation, contactez Frico.
A 7	Défaut de la sonde de température ambiante déportée	<ul style="list-style-type: none"> • Vérifiez les raccordements. • Si l'alarme persiste après la réinitialisation, contactez Frico.
A 8	Perte de contact avec la sonde de température ambiante déportée FCRTX	<ul style="list-style-type: none"> • Si le composant est retiré intentionnellement, l'alarme doit être réinitialisée manuellement Voir page précédente. • Vérifiez les raccordements. • L'alarme se réinitialise automatiquement si le composant est de nouveau détecté. • Si l'alarme persiste après la réinitialisation, contactez Frico.
A 9	Défaut de la sonde de température du boîtier de commande	<ul style="list-style-type: none"> • Vérifiez les raccordements. • Si l'alarme persiste après la réinitialisation, contactez Frico.
A 10	Raccordement incorrect de la sonde	
A 11	Défaut de la sonde de température extérieure	
A 12	Perte de contact avec la sonde de température extérieure FCOTX	
A 15	Défaut de la sonde de température de retour d'eau	<ul style="list-style-type: none"> • Vérifiez les raccordements. • Si l'alarme persiste après la réinitialisation, contactez Frico.

Dépannage

Code d'erreur	Cause	Action
A 16	Perte de contact avec la sonde de température de retour d'eau, FCWTA	<ul style="list-style-type: none"> • Si le composant est retiré intentionnellement, l'alarme doit être réinitialisée manuellement Voir page précédente. • Vérifiez les raccordements. • L'alarme se réinitialise automatiquement si le composant est de nouveau détecté. • Si l'alarme persiste après la réinitialisation, contactez Frico.
A 17	Pas de sonde de température ambiante dans le système	Raccordez une sonde de température ambiante ou un boîtier de commande au système.
A 18	Alarme de surchauffe électrique	Recherchez l'origine de la surchauffe. Assurez-vous que l'entrée d'air n'est pas bloquée.
A 19	Alarme de protection anti-givre	Assurez-vous que le chauffage est allumé et qu'il fonctionne.
A 20	Alarme de protection anti-givre de la sonde de température de retour d'eau.	
A 21	Perte de contact avec la sonde RF, FCTXRF	Vérifiez les piles. Si elles sont usées, remplacez-les. Si les piles sont en bon état, vérifiez le boîtier de communication local.
A 23	Piles de la sonde RF usées.	Remplacez les piles.
A 25	Pas de chauffage de l'eau	Vérifiez la température et le débit de l'alimentation d'eau.
A 26	Pas de chauffage électrique	Vérifiez l'alimentation électrique. Vérifiez la protection contre la surchauffe (voir la notice du rideau d'air).
A 27	Alarme de filtre - timer	Nettoyez le filtre. Réinitialisez l'alarme manuellement.
A 33	Alarme moteur	Identifiez le ventilateur qui ne fonctionne pas et remplacez-le.
A 37	Erreur de paramètre	Contactez Frico.
A 38	Sonde de sortie manquante	Vérifiez les raccordements des sondes.
A 39	Sonde d'entrée manquante	

Lorsque des codes d'erreur sont affichés, le système continue de fonctionner avec les composants opérationnels. En cas de perte de contact avec toutes les sondes de température ambiante, y compris la sonde de température du boîtier de commande, le système fonctionnera à 25 % de sa puissance.

Si le problème persiste, contactez Frico pour obtenir de l'aide.



Main office

Frico AB
Industrivägen 41
SE-433 61 Sävedalen
Sweden

Tel: +46 31 336 86 00
mailbox@frico.se
www.frico.net

**For latest updated information and information
about your local contact: www.frico.net**