

## Prise TV/SAT -TV/R/SAT

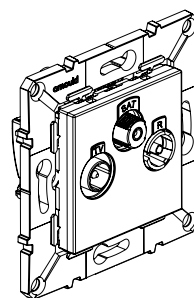
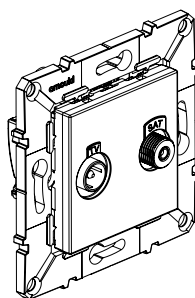

### 1. USAGE

TV/SAT : permet la réception des signaux TV et satellite.  
TV/R/SAT : permet la réception des signaux TV, radio et satellite.  
Compatible UHD (Ultra Haute Définition)  
Blindage Classe A - Cablage étoile  
Faible atténuation < 1,5 dB  
Câble recommandé 17/19 VATC  
Arrivée de câble unique.

### 2. GAMME

Désignation	Couleur		Nbre de modules
	blanc	Magnesium	
Prise TV/R/SAT	64077	64277	2
Prise TV/SAT	64076	64276	

### 3. COTES D'ENCOMBREMENT (mm)

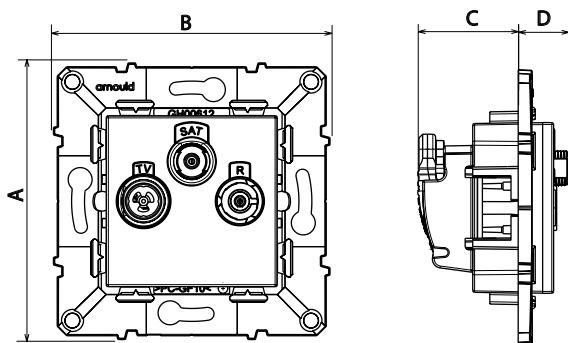

Références	A	B	C	D
64077 - 64277	73	73	26,5	13
64076 - 64277				

### 4. RACCORDEMENT

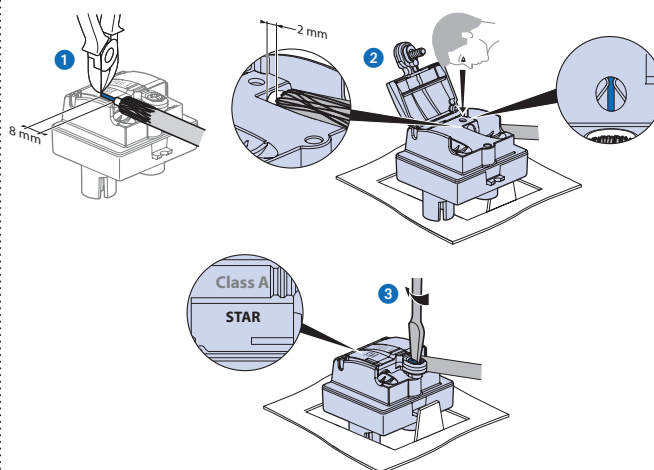

**5. PRECAUTIONS DE CABLAGE**

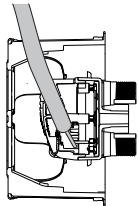
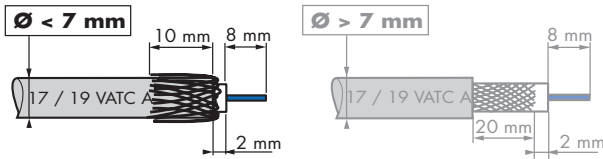

La connexion arrière limite la déformation du câble coaxial, évitant une rupture d'impédance et préserve donc les performances.

**6. CARACTÉRISTIQUES TECHNIQUES**

**6.1 Caractéristiques mécaniques**

- Protection contre les corps solides et liquides : IP 21
- Protection contre les impacts : IK 04
- Tenue câble 120 N : norme IEC 61169-24

**6.2 Caractéristiques matières**

- Matière :**
- Enjoliveur : ABS
  - Sans halogène
  - Tenue aux UV

**Moteur :**

- Boitier : zamac
- Capot : zamac
- Broche : bronze
- Vis : acier zingué

**6.3 Caractéristiques électriques**

- Connecteur mâle Ø 9,52 mm (TV)
- Connecteur femelle (Radio)
- Connecteur type F femelle à visser (SAT)
- Impédance caractéristiques : 75 ohm

Efficacité de blindage classe A (le blindage classe A est nécessaire pour prévenir des interférences causées par l'usage des nouveaux signaux téléphone 3 et 4 G, ces signaux non désirés pouvant générer des pixelisations sur l'écran ou détériorer la bande son).

- Bandes de fréquence : TV : 5-68 /120-862 MHz  
R : 87,5-108 MHz  
SAT : 950-2400 MHz

- Résistance d'isolement : norme CEI 61169-24

**6.4 Caractéristiques climatiques**

Température de stockage et utilisation : - 5° C à + 35° C

**7. ENTRETIEN**

Nettoyage superficiel au chiffon.  
Ne pas utiliser : acétone, dégraissant, trichloréthylène.

Tenue aux produits suivants : Hexane (EN 60669-1), alcool à brûler, eau savonneuse, ammoniac dilué, javel pure diluée à 10%, produit à vitres, lingettes pré-imprégnées.

**Attention :** Pour l'utilisation de produits d'entretien spécifiques, un essai préalable est nécessaire.

**8. NORMES ET AGREMENTS**

- EN 50083-2
- Certificat Classe A

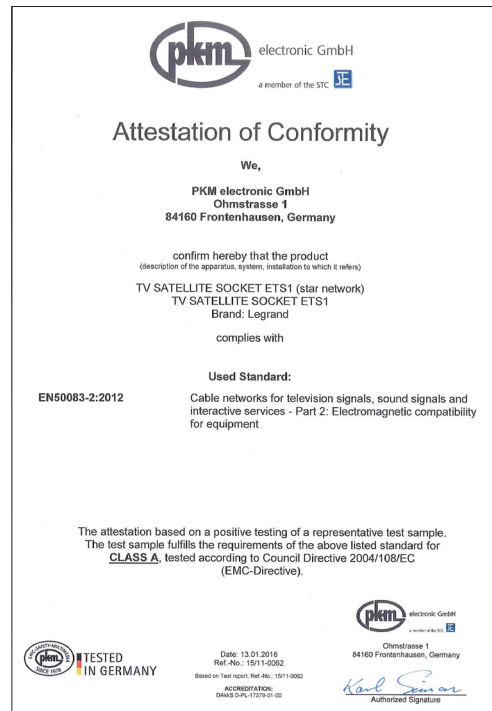
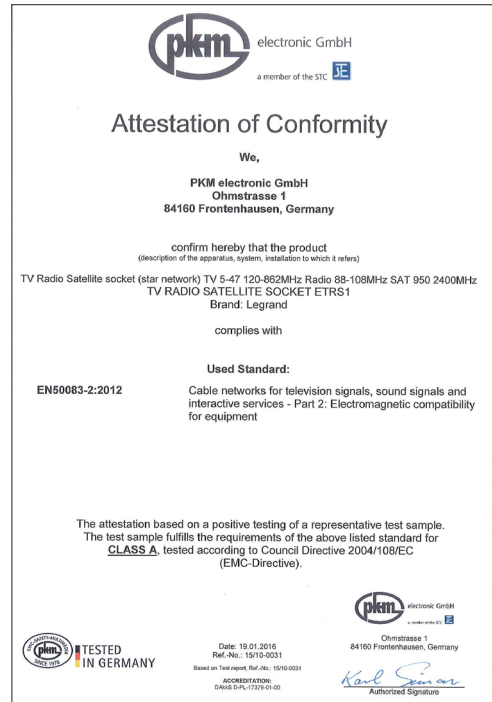

Prise TV/SAT -TV/R/SAT

9. PERFORMANCE

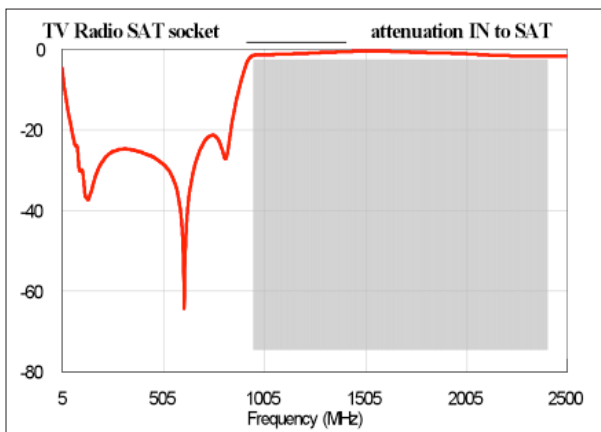
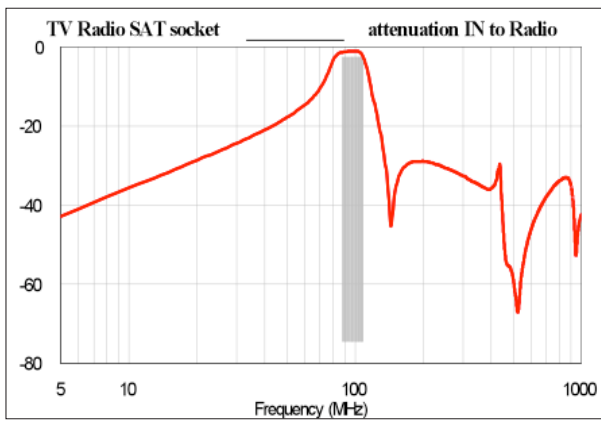
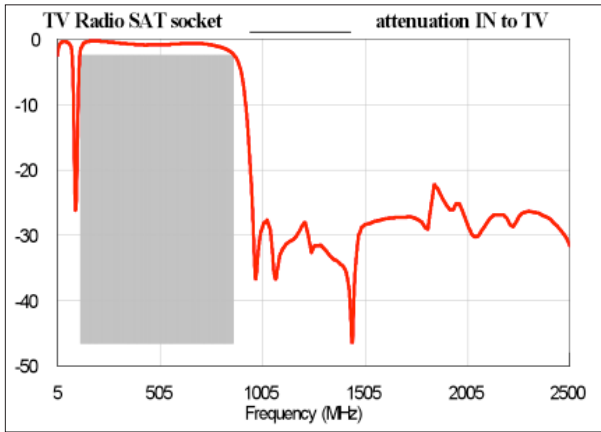

9. PERFORMANCE (suite)

