

Accessoires pour goulottes de câblage

Peignes de retenue PLIO®

Barrettes de retenue PLIO®



PLIO®



PLIO GX-1 GX-2

Matière : PP
Coloris : gris
Températures d'utilisation : -25 à +70°C
Tenue au feu : V2 UL94
Spécification : sans halogène

Application : maintien des câbles dans les goulottes

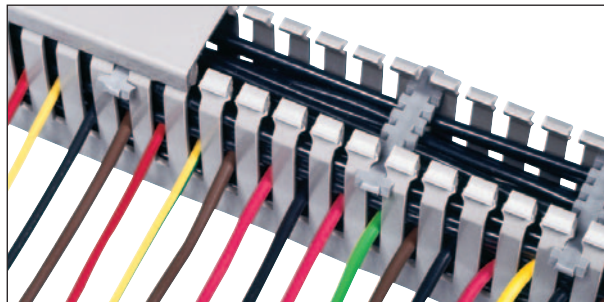

Les peignes GX ont les fonctions suivantes :

- éviter la chute des câbles en utilisation horizontale aussi bien que verticale de la goulotte.
- assurer une meilleure tenue du couvercle grâce à ses dents obliques qui maintiennent les lamelles latérales de la goulotte.
- le montage est simple, il suffit de coincer le peigne entre deux lamelles en veillant à respecter la largeur de la goulotte.

type	code article	largeur mm	longueur mm	épaisseur mm	pour goulottes hauteur (mm)	
GX-1 HF	0845 0917 013	9	147	2,5	≤ 75	50
GX-2 HF	0845 0918 013	9	147	2,5	80 - 100	50



PLIO GX

Matière : PA
Coloris : noir
Températures d'utilisation : -40 à +100°C
Tenue au feu : V0 UL94
Spécification : sans halogène

Application : maintien des câbles dans les goulottes GN-A6/4, GF-DIN-A7/5 et GF-A6/4.

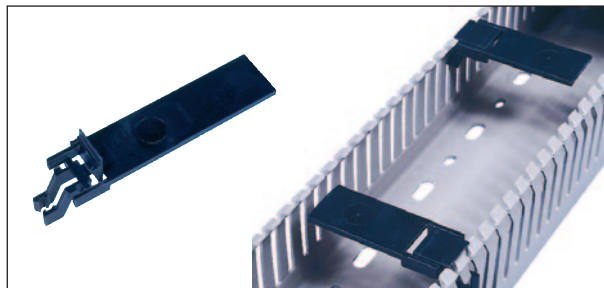

A usage universel, les barrettes sont coupées en fonction de la largeur de la goulotte sur laquelle elles doivent être montées.

Elles permettent à tout moment de compléter ou modifier le câblage dans la goulotte sans qu'il soit nécessaire d'enlever les barrettes.

Fixées entre deux lamelles au moyen d'un verrou rabattable, il est conseillé de disposer les barrettes à environ 20/30 cm les unes des autres dans la goulotte, en alternant les côtés de fixation selon photo.

type	code article	largeur mm	longueur mm	pour goulottes séries	pour goulottes hauteur (mm)	
GX-DIN-A7/5 HF	0845 0916 010	24	108	GF-DIN-A7/5 GF-DIN-SH-A7/5	25 ... 75	50
GX-A6/4 HF	0845 0915 010	22,5	105	GN-A6/4 GN-HF-A6/4	42 ... 80 60	50

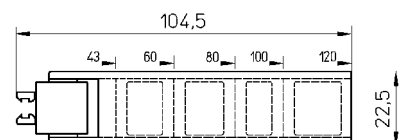
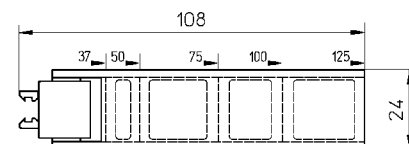

Accessoires pour goulottes de câblage

Brides de retenue pour goulottes



BR-GN



BR-GN

Matière : PS
Coloris : gris
Températures d'utilisation : -40 à +70°C
Tenue au feu : V2 UL94

Applications : pour le maintien des câbles lors de leurs mises en place dans les goulottes type GN.
 Grâce à sa conception, cette bride est utilisable sur les types de goulottes GN-A6/4 de largeur supérieure ou égale 30 mm et de hauteur supérieure ou égale à 40 mm.

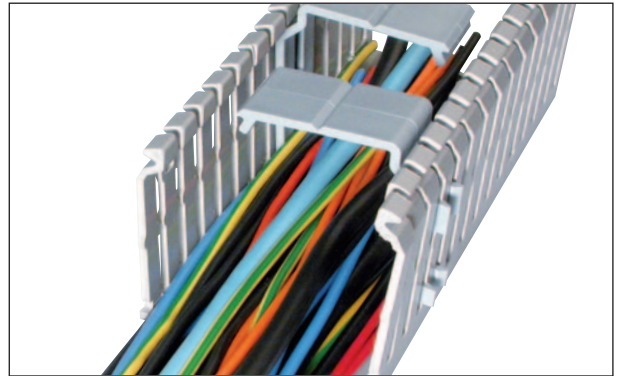

type	code article	
BR-GN	0839 0100 013	50

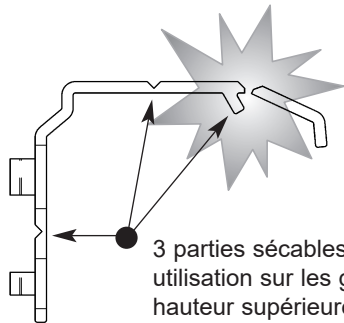

3 parties sécables pour une utilisation sur les goulottes GN-A6/4 de hauteur supérieure ou égale à 40 mm.

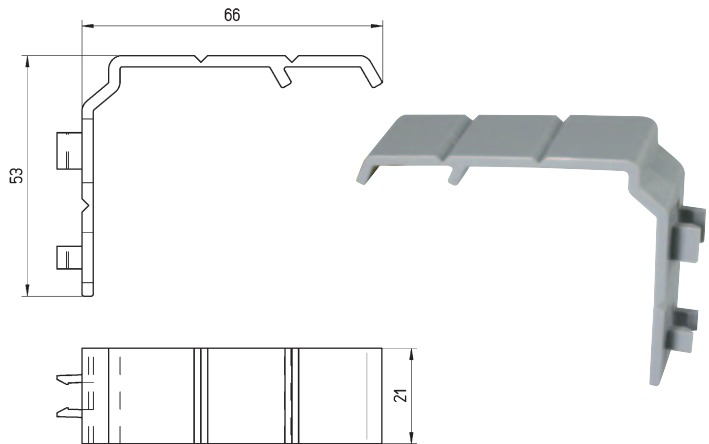

BR-GN-HF

Nouveau

Matière : PC/ABS
Coloris : gris clair
Températures d'utilisation : -25 à +90°C
Tenue au feu : V0 UL94
Spécification : sans halogène

Applications : la bride permet de retenir les câbles dans les goulottes types GN-HF-A6/4 de largeur supérieure ou égale à 30 mm et de hauteurs 40, 60 et 80 mm. Utilisation simple et rapide.

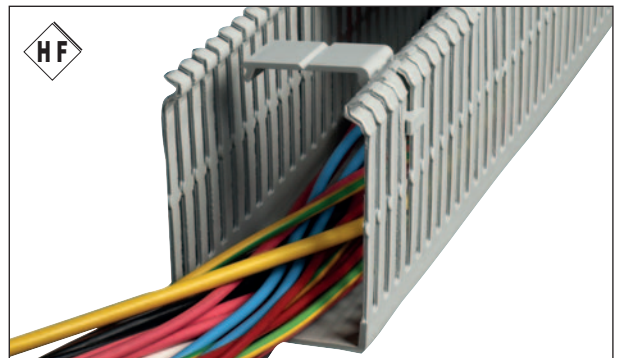

type	code article	
BR-GN-HF	0850 0100 025	50

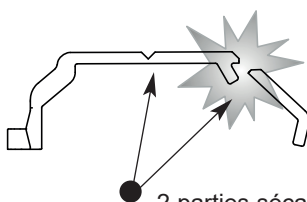

2 parties sécables pour une utilisation sur les goulottes GN-HF-A6/4 hauteurs 40, 60 et 80 mm.

