

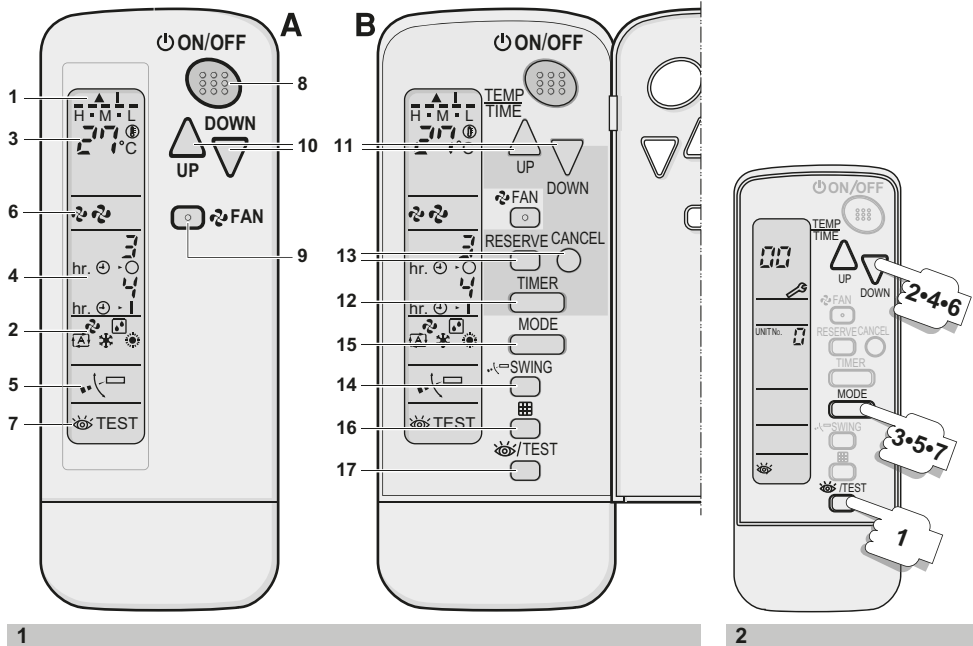

MANUEL D'UTILISATION

Kit de régulation à distance sans fil

BRC7FA532F
BRC7FA532FB
BRC7FB532F
BRC7FB532FB



1

2

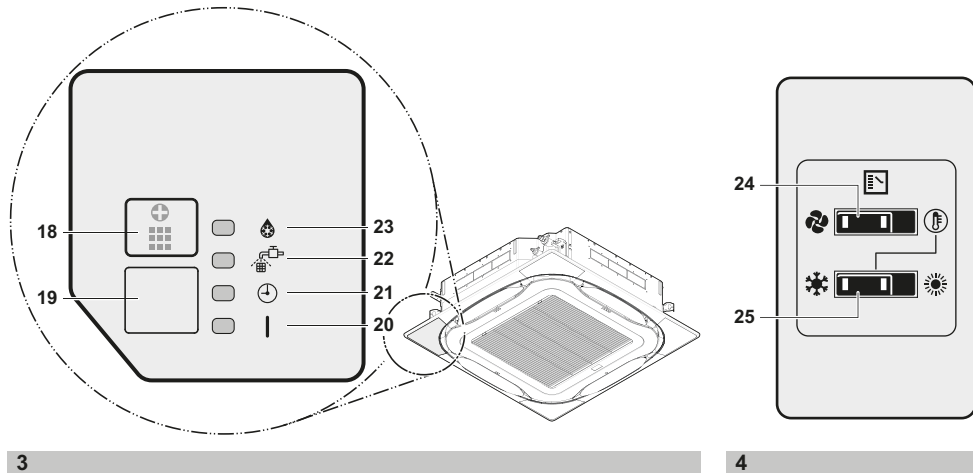

3

4

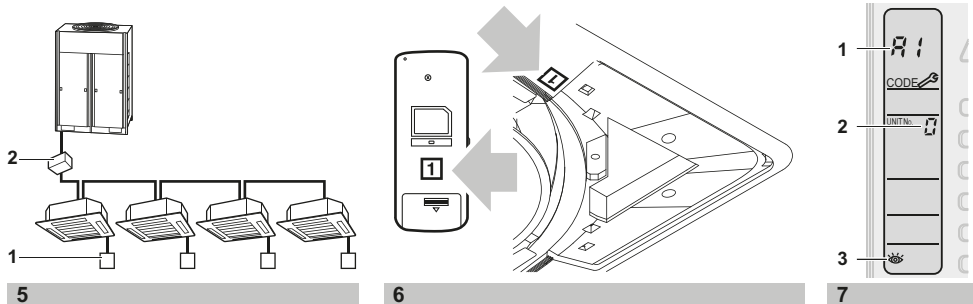

5

6

7

Table des matières

	Page
Considérations de sécurité.....	1
Nom et fonctions de la section de fonctionnement.....	2
Manipulation de la télécommande sans fil	3
Précautions concernant la manipulation de la télécommande.....	3
Lieu d'installation	3
Placement de la télécommande dans le porte-télécommande.....	3
Installation des piles sèches.....	3
Quand changer les piles.....	3
En cas de système de commande centralisée	3
Fonctionnement.....	4
Procédure d'utilisation	4
Raffaîchissement, chauffage, fonctionnement automatique, ventilation et programme deshumidification.....	4
Réglage.....	5
Fonctionnement de la minuterie programmée	6
Mode de réglage de la télécommande principale (Pour le système VRV)	7
Mode de désignation de la télécommande principale ...	7
Interrupteur d'urgence	7
Précautions pour le système de commande de groupe ou le système de commande à deux dispositifs de régulation a distance	8
Mode de diagnostic des pannes.....	8
Arrêt d'urgences	8
Cas autres que l'arrêt d'urgence	9
Pas de dysfonctionnement du climatiseur.....	9
Exigences en matière d'enlèvement.....	10



Nous vous remercions d'avoir acheté ce dispositif de régulation à distance Daikin. Lisez soigneusement ce manuel d'utilisation avant d'utiliser le climatiseur. Il vous enseignera à utiliser correctement l'unité et vous aidera en cas de panne. Après avoir lu le manuel, rangez-le en vue d'une utilisation ultérieure.

Le texte anglais correspond aux instructions d'origine. Les autres langues sont les traductions des instructions d'origine.

Considérations de sécurité

Pour profiter pleinement des fonctions du climatiseur et éviter tout dysfonctionnement dû à une mauvaise utilisation, nous recommandons que vous lisiez le manuel d'instructions attentivement avant l'emploi.

Les précautions qui y sont décrites sont classées selon AVERTISSEMENT et ATTENTION. Ils contiennent tous deux des informations importantes concernant la sécurité. Veuillez à observer scrupuleusement toutes les précautions.



AVERTISSEMENT

Le non respect de ces instructions peut entraîner des blessures ou la mort.

MISE EN GARDE

Le non respect de ces instructions peut entraîner des dommages aux biens ou des blessures qui peuvent être graves en fonction des circonstances.

Les informations classées **REMARQUE** contiennent des instructions visant à garantir la bonne utilisation de l'équipement.

Après l'avoir lu, gardez ce manuel à un endroit pratique pour pouvoir le consulter chaque fois que cela sera nécessaire. Si l'équipement est remis à un nouvel utilisateur, veuillez également à lui remettre le manuel.



AVERTISSEMENT

- Sachez qu'une exposition directe et prolongée à un air froid ou chaud du climatiseur ou à de l'air trop froid ou trop chaud peut être nuisible à votre condition physique et à la santé.
- Lorsque le climatiseur fonctionne mal (dégage une odeur de brûlé, etc.), coupez l'alimentation électrique de l'unité et contactez votre représentant local. Un fonctionnement ininterrompu dans pareilles circonstances peut entraîner une panne, une électrocution et un incendie.
- Ne tentez pas d'installer ou de réparer le climatiseur vous-même. Une malfaçon peut causer des fuites d'eau, des électrocutions ou incendie. Veuillez contacter votre représentant local ou un personnel qualifié pour tout travail d'installation et de maintenance.
- Demandez à votre distributeur d'effectuer un entretien ou des réparations chaque fois que cela s'avère nécessaire. Un entretien ou des réparations incorrectes peuvent entraîner des fuites d'eau, une électrocution ou incendie.
- Ne placez pas d'objets, y compris des tiges, les doigts, etc. dans l'entrée ou la sortie d'air. Il y a un risque de blessure dû au contact avec les aubes du ventilateur du climatiseur tournant à haute vitesse.
- Consultez votre distributeur local en ce qui concerne le repositionnement et la réinstallation du climatiseur. Une installation inappropriée peut entraîner des fuites d'eau, des électrocutions ou incendie.



MISE EN GARDE

- Ne pas utiliser le climatiseur à des fins autres que celles pour lesquelles il a été conçu. Ne pas utiliser le climatiseur pour refroidir des instruments de précision, des aliments, des plantes, des animaux ou des oeuvres d'art car cela peut affecter négativement les performances, la qualité et/ou la longévité de l'objet concerné.

- Pour éviter l'épuisement de l'oxygène, veiller à ce que la pièce soit bien ventilée si des équipements tels qu'un brûleur sont utilisés avec le climatiseur.
- Ne pas exposer les plantes ou les animaux directement au flux d'air de l'unité car cela peut provoquer des effets néfastes.
- Pour éviter les chocs électriques, ne pas utiliser avec les mains humides.
- Ne pas placer les brûler ou chauffages à des endroits exposés au débit d'air de l'unité car cela risque d'entraver la combustion du brûleur ou du chauffage.
- Ne pas placer des sprays inflammables ou actionner de vaporisateurs près de l'unité car cela peut entraîner un incendie.

Nom et fonctions de la section de fonctionnement

Voir figure 1, (la figure 1B indique la télécommande couvercle avant ouvert.)

- 1 AFFICHAGE "▲" (TRANSMISSION DES SIGNAUX)
Cet affichage s'allume lorsqu'un signal est transmis.
- 2 AFFICHAGE " " " " " " " " " " " " " " (MODE DE FONCTIONNEMENT)
Cet affichage indique le MODE DE FONCTIONNEMENT en cours..
- 3 AFFICHAGE " " " " " " " " " " " " " " (TEMPÉRATURE RÉGLÉE)
Cet affichage montre la température réglée.
- 4 AFFICHAGE "hr. ⓪ · 0 hr. ⓪ · 1" (HEURE PROGRAMMÉE)
Cet affichage indique l'HEURE PROGRAMMEE de la mise en marche ou de l'arrêt du système.
- 5 AFFICHAGE " " " " " " " " " " " " " " (VOLET PIVOTANT)
Se reporter à "REGLAGE DU SENS DU FLUX D'AIR" à la page 5.
- 6 AFFICHAGE " " " " " " " " " " " " " " (VITESSE DU VENTILATEUR)
Cet affichage indique la vitesse de ventilation définie.
- 7 AFFICHAGE " " " " " " " " " " " " " " (INSPECTION/ESSAI DE FONCTIONNEMENT)
Lorsque vous appuyez sur la touche INSPECTION/ESSAI DE FONCTIONNEMENT, l'affichage indique que le mode du système est activé.
- 8 BOUTON MARCHE/ARRÊT
Appuyer sur le bouton pour faire démarrer le système. Appuyer de nouveau sur le bouton pour arrêter le système.
- 9 BOUTON DE COMMANDE DE LA VITESSE DU VENTILATEUR
Appuyez sur cette touche pour sélectionner la vitesse de ventilation désirée, HAUTE ou BASSE.
- 10 BOUTON DE RÉGLAGE DE LA TEMPÉRATURE
Utiliser cette touche pour RÉGLER LA TEMPÉRATURE. (Fonctionne avec le couvercle avant de la télécommande fermé.)

- 11 TOUCHE PROGRAMMATION DE L'HEURE
Utiliser cette touche pour programmer l'heure de "MARCHE et/ou l'heure d'ARRÊT". (Fonctionne avec le couvercle avant de la télécommande ouvert.)
- 12 TOUCHE MODE DE LA MINUTERIE MARCHE/ARRÊT
Reportez-vous à "MARCHE/ARRÊT DU MODE MINUTERIE" à la page 6.
- 13 TOUCHE PROGRAMMATION/ANNULATION MINUTERIE
Reportez-vous à "HEURE DE PROGRAMMATION" à la page 6.
- 14 TOUCHE REGLAGE DE LA DIRECTION DE L'ÉCOULEMENT D'AIR
Reportez-vous à "REGLAGE DU SENS DU FLUX D'AIR" à la page 5.
- 15 SÉLECTEUR DE MODE DE FONCTIONNEMENT
Presser cette touche pour sélectionner le MODE DE FONCTIONNEMENT.
- 16 BOUTON DE RÉINITIALISATION DU FILTRE
Reportez-vous au point ENTRETIEN du mode d'emploi fourni avec l'unité intérieure.
- 17 TOUCHE INSPECTION/ESSAI DE FONCTIONNEMENT
Cette touche n'est utilisée que par du personnel de dépannage qualifié pour des raisons d'entretien.

Voir figure 3, (récepteur du climatiseur)

- 18 INTERRUPTEUR D'URGENCE
Cet interrupteur entre immédiatement en fonction en cas de non fonctionnement de la télécommande.
- 19 RECEPTEUR
Il reçoit les signaux de la télécommande.
- 20 TEMOIN DE FONCTIONNEMENT (Rouge)
Ce témoin reste allumé pendant le fonctionnement du climatiseur, il clignote en cas de problème de l'unité.
- 21 TEMOIN DE LA MINUTERIE (Vert)
Ce témoin reste allumé pendant que la minuterie est programmée.
- 22 TEMOIN DE NETTOYAGE DU FILTRE A AIR (Rouge)
Il s'allume lorsqu'il est temps de nettoyer le filtre à air.
- 23 TEMOIN DE DEGIVRAGE (Orange)
Il s'allume lors de la mise en marche du dégivrage.

Voir figure 4, (sélecteur refroidissement/chauffage)

Dans un système VRV, le dispositif de régulation à distance sans fil peut être utilisé avec un sélecteur refroidissement/chauffage.

- 24 SELECTEUR DE VENTILATION/CLIMATISATION
Réglez le sélecteur sur " " " " " " " " " " " " " " (FAN) pour la VENTILATION et sur " " " " " " " " " " " " " " (A/C) pour le CHAUFFAGE ou le REFROIDISSEMENT.
- 25 COMMUTATEUR REFROIDISSEMENT/CHAUFFAGE
Réglez le sélecteur sur " " " " " " " " " " " " " " (COOL) pour le REFROIDISSEMENT et sur " " " " " " " " " " " " " " (HEAT) pour le CHAUFFAGE.

REMARQUE ■ Pour la simplicité de l'explication, toutes les indications sont montrées sur l'affichage dans la figure 1 contrairement aux conditions réelles de fonctionnement.

■ Si le témoin de nettoyage du filtre à air s'allume, nettoyez le filtre à air comme indiqué dans le mode d'emploi fourni avec l'unité intérieure.

Après avoir nettoyé et remonté le filtre à air, appuyez sur la touche de remise à zéro du signe du filtre qui se trouve sur la télécommande. Le témoin de nettoyage du filtre à air se trouvant sur le récepteur s'éteindra.

■ Le témoin de dégivrage clignotera lors de la mise en marche. Il ne s'agit pas d'un dysfonctionnement.

■ Si la télécommande actionnait d'autres appareils électriques, éloignez-les ou consultez votre revendeur.

Placement de la télécommande dans le porte-télécommande

Montez le porte-télécommande sur une paroi ou un pilier avec la vis fournie. (Assurez-vous qu'elle transmet.)

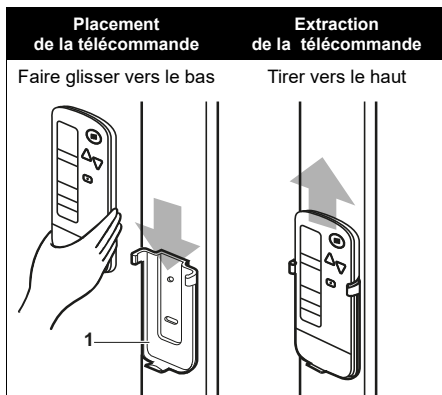

1 Porte-télécommande

Manipulation de la télécommande sans fil

Précautions concernant la manipulation de la télécommande

- Dirigez le transmetteur de la télécommande vers le récepteur du climatiseur.
- Si un obstacle, tel que des rideaux, gêne la transmission et la réception de l'unité intérieure et de la télécommande, cette dernière ne fonctionnera pas.

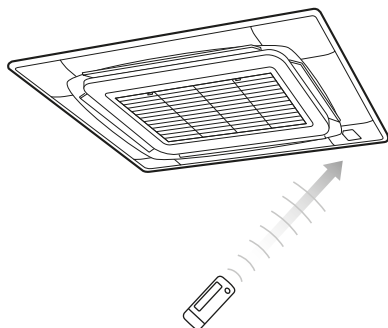

- Distance de transmission d'environ 7 m.
- 2 bips courts émis par le récepteur indiquent que la transmission s'effectue correctement.
- Évitez de la faire tomber et de la mouiller. Elle pourrait s'abîmer.
- Ne jamais appuyer sur le bouton du dispositif de régulation à distance avec un objet dur et pointu. Le dispositif de régulation à distance pourrait être endommagé.

Lieu d'installation

- La réception des signaux peut ne pas avoir lieu dans les pièces disposant d'un éclairage fluorescent électronique. Veuillez consulter le revendeur avant d'acheter un nouvel éclairage fluorescent.

Installation des piles sèches

1 Enlevez le couvercle arrière de la télécommande dans le sens indiqué par la flèche.

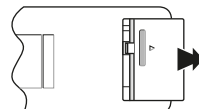

2 Placez les piles. Utiliser deux piles alcalines de type AAA.LR03. Placer les piles correctement en fonction des polarités (+) et (-). Fermer le couvercle.

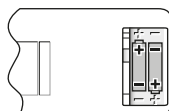

Quand changer les piles

Utilisées normalement, les piles durent environ un an. Changez-les néanmoins si l'unité intérieure ne répond pas aux commandes ou si elle y répond avec lenteur, ou si l'affichage s'assombrit.

REMARQUE ■ Changez toutes les piles en même temps, ne mélangez pas piles usées et piles neuves.

■ Si vous n'utilisez pas la télécommande pendant un certain temps, enlevez toutes les piles afin d'éviter qu'elles ne fuient.

En cas de système de commande centralisée

Si l'unité intérieure est sous commande centralisée, il est nécessaire de changer la configuration de la télécommande. Dans ce cas, contactez votre revendeur.

Fonctionnement

- Se reporter au mode d'emploi accompagnant l'unité intérieure ou l'unité extérieure.
- Si la température ou l'humidité intérieures est en dehors des conditions de fonctionnement telles qu'indiquées dans les manuels d'unité intérieure et extérieure, il peut arriver que
 - les dispositifs de sécurité s'enclenchent,
 - le climatiseur ne fonctionne pas,
 - de l'eau s'écoule de l'unité intérieure.
- La plage de réglage de la température est de 16°C à 32°C.

Procédure d'utilisation

- Afin de protéger l'unité, mettre sur marche l'interrupteur principal 6 heures avant l'utilisation.
- Si l'alimentation principale est sur arrêt pendant le fonctionnement, un redémarrage automatique a lieu lorsque l'alimentation est rétablie.

Raffaichissement, chauffage, fonctionnement automatique, ventilation et programme deshumidification

Opérez dans l'ordre suivant.

LE FONCTIONNEMENT AUTOMATIQUE peut être sélectionné uniquement par le système de pompe à chaleur ou le système VRV de récupération de chaleur.

Pour les systèmes sans commutateur distant froid/chaud

1



SELECTEUR DE MODE DE FONCTIONNEMENT

Voir figure 1

Appuyez plusieurs fois sur le SELECTEUR DE MODE DE FONCTIONNEMENT et choisissez le MODE DE FONCTIONNEMENT désiré comme suit.

- MODE REFROIDISSEMENT ❄️
- MODE CHAUFFAGE ☀️
- FONCTIONNEMENT AUTOMATIQUE 🔄
 - Dans ce mode de fonctionnement, la commutation RAFFRAICHISSEMENT/CHAUFFAGE s'effectue automatiquement.
- VENTILATION 🌀
- DESHUMIDIFICATION 🧼
 - La fonction de ce programme est de diminuer l'humidité ambiante avec une perte minimale de température.
 - Le point de consigne est la température d'air lors du démarrage en mode de deshumidification.
 - Le micro ordinateur détermine automatiquement la TEMPERATURE et la VITESSE DE VENTILATION.
 - Ce système ne fonctionne pas si la température est en dessous de 16°C.

2



MARCHE/ARRÊT

Appuyer sur le bouton MARCHE/ARRÊT
Le témoin de FONCTIONNEMENT s'allume et le système commence à FONCTIONNER.



Ne coupez pas immédiatement le courant après l'arrêt de l'unité. Attendez au moins 5 minutes.

Il y a une fuite d'eau ou l'unité présente une autre anomalie.

Pour les systèmes avec commutateur distant froid/chaud

1



SELECTEUR DE MODE DE FONCTIONNEMENT

Voir figure 4

Sélectionnez le MODE DE FONCTIONNEMENT avec le COMMUTATEUR DISTANT FROID/CHAUD de la manière suivante.

MODE REFROIDISSEMENT



MODE CHAUFFAGE.....



VENTILATION



DESHUMIDIFICATION.....



Appuyez plusieurs fois sur le SELECTEUR DE MODE DE FONCTIONNEMENT et sélectionnez "🧼".

Pour les détails concernant la deshumidification, reportez-vous au point "POUR LES SYSTEMES SANS COMMUTATEUR DISTANT FROID/CHAUD". (Cette opération est possible lors de la deshumidification seulement.)

2



MARCHE/ARRÊT

Appuyer sur le bouton MARCHE/ARRÊT
Le témoin de FONCTIONNEMENT s'allume et le système commence à FONCTIONNER.



Ne coupez pas immédiatement le courant après l'arrêt de l'unité. Attendez au moins 5 minutes.

Il y a une fuite d'eau ou l'unité présente une autre anomalie.

Explication du mode chauffage Opération de dégivrage

- Lorsque le serpentin d'une unité extérieure givre, l'effet de chauffage diminue et le système passe alors au DEGIVRAGE.
- La ventilation s'arrête et le témoin de DEGIVRAGE de l'unité intérieure s'allume.
Après 6 à 8 minutes (10 minutes maximum) de DEGIVRAGE, le système repasse au CHAUFFAGE.

Puissance de chauffage et Température de l'air extérieur

- La puissance de chauffage chute lorsque la température de l'air diminue. Si vous avez froid, utilisez un autre appareil de chauffage avec le climatiseur.
- L'air chaud circule pour chauffer la pièce. Il faudra attendre un certain temps après la mise en marche du climatiseur avant que toute la pièce ne soit chaude. Le ventilateur intérieur tourne automatiquement à petite vitesse jusqu'à ce que le climatiseur atteigne une certaine température intérieure. Dans ce cas, il ne vous reste plus qu'à attendre.
- Si l'air chaud s'accumule au plafond et que vous avez froid aux pieds, il est recommandé d'utiliser un dispositif de circulation. Pour les détails, contactez votre revendeur.

Réglage

Pour programmer la TEMPERATURE, la VITESSE DE VENTILATION et la DIRECTION DE L'ECOULEMENT D'AIR, se conformer à la procédure décrite ci-dessous.



REGLAGE DE LA TEMPERATURE

Presser le bouton de REGLAGE DE LA TEMPERATURE et programmer le réglage de la température.



UP

Chaque fois que ce bouton est pressé, le réglage de la température augmente de 1°C.



DOWN

Chaque fois que ce bouton est pressé, le réglage de la température diminue de 1°C.

En cas de fonctionnement automatique



Chaque fois que vous appuyez sur cette touche, la température de réglage passe à "H".



DOWN

Chaque fois que vous appuyez sur cette touche, la température de réglage passe à "L".

°C

	H	•	M	•	L
Température de réglage	25	23	22	21	19

- Ce réglage n'est pas possible pour le fonctionnement ventilation.

- La plage de la température de réglage de la télécommande est comprise entre 16°C et 32°C.



CONTROLE DE LA VITESSE DU VENTILATEUR

Presser le bouton COMMANDE DE LA VITESSE DU VENTILATEUR.

- Les vitesses du ventilateur Rapide, Moyenne ou Lente peuvent être sélectionnées.
- Le micro-ordinateur contrôle parfait la vitesse du ventilateur afin de protéger l'appareil.



REGLAGE DU SENS DU FLUX D'AIR

La limite de déplacement de la lame peut être modifiée. Pour les détails, contactez votre revendeur.

- Réglage vers le haut et vers le bas

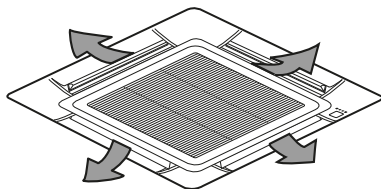

Presser le bouton d'AJUSTEMENT DE LA DIRECTION DE L'ECOULEMENT D'AIR pour sélectionner la direction de l'air comme montré ci-dessous.



L'affichage apparaît et le sens de diffusion d'air change sans arrêt. (Réglage de l'oscillation automatique)



Pressez le bouton d'AJUSTEMENT DE LA DIRECTION DE L'ECOULEMENT D'AIR pour sélectionner la direction d'air de votre choix.

L'affichage disparaît et le sens de diffusion d'air désiré est fixe. (Réglage du sens de diffusion d'air fixe)

- **Mouvement du volet pivotant**
Dans les conditions suivantes, le micro ordinateur commandant la direction de l'écoulement d'air, elle peut être différente de celle affichée.

Mode de fonctionnement	
Conditions de fonctionnement	Chauffage
	<ul style="list-style-type: none"> ■ Au démarrage ■ Lorsque la température ambiante est supérieure à la température réglée ■ Pendant le fonctionnement en dégivrage (les volets sont à l'horizontale pour éviter que l'air froid ne soit soufflé directement sur les occupants de la pièce).

- REMARQUE**
- Si vous tentez le refroidissement ou la déshumidification programmée alors que les volets sont tournés vers le bas, le sens de diffusion d'air peut changer à l'improviste. L'appareil ne présente aucune anomalie. Ceci sert à éviter que la condensation formée sur les pièces du diffuseur d'air ne dégouline.
 - Le mode de fonctionnement comprend le fonctionnement automatique.

Fonctionnement de la minuterie programmée

Opérez dans l'ordre suivant.

- La minuterie fonctionne des deux manières suivantes:
 - Programmation de l'heure d'arrêt (⊕ ▶ ○).
 - Le système s'arrête de fonctionner lorsque le temps réglé s'est écoulé.
 - Programmation de l'heure de démarrage (⊕ ▶ |).
 - Le système démarre lorsque le temps réglé s'est écoulé.
- La minuterie peut être programmée au maximum 72 heures.
- Les heures de démarrage et d'arrêt peuvent être programmées simultanément.

1 MARCHE/ARRÊT DU MODE MINUTERIE

Appuyer plusieurs fois sur le bouton MARCHE/ARRÊT DU MODE MINUTERIE et sélectionner le mode sur l'affichage. L'affichage clignote.

- Pour régler l'arrêt de la minuterie..... ⊕ ▶ ○
- Pour régler le démarrage de la minuterie . ⊕ ▶ |

2 HEURE DE PROGRAMMATION

Appuyer plusieurs fois sur le bouton MARCHE/ARRÊT DU MODE MINUTERIE et sélectionner le mode sur l'affichage.



UP



DOWN

Lorsque ce bouton est pressé, l'heure avance d'une heure.

Lorsque ce bouton est pressé, l'heure recule d'une heure.

3 PROGRAMMATION MINUTERIE

Appuyez sur la touche PROGRAMMATION MINUTERIE.

- La procédure de réglage de la minuterie est terminée.
- L'affichage passe de clignotant à fixe.

4 ANNULATION MINUTERIE

Appuyer sur le bouton CANCEL pour annuler la programmation. L'affichage disparaît.

Par exemple.

Lorsque la minuterie est programmée pour arrêter le système après 3 heures et démarrer le système après 4 heures, le système s'arrêtera après 3 heures, puis 1 heure plus tard, le système démarrera.

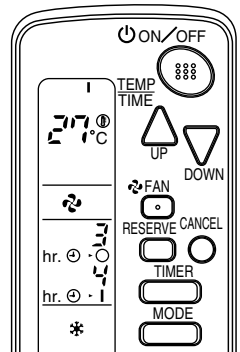

- REMARQUE** Après que la minuterie ait été programmée, l'affichage indique le temps restant.

Mode de réglage de la télécommande principale (Pour le système VRV)

(Voir figure 5)

Lorsque le système est installé comme indiqué ci-dessous, il est nécessaire de désigner la télécommande principale.

- Pour le système à pompe à chaleur
Lorsqu'une unité extérieure est raccordée à plusieurs unités intérieures.
 - Pour le système à récupération de chaleur
Lorsqu'une unité BS est raccordée à plusieurs unités intérieures.
- 1 L'une de ces télécommandes doit être désignée comme télécommande principale.
 - 2 Unité BS (Pour le système à récupération de chaleur seulement)

- CHAUFFAGE, REFROIDISSEMENT ou FONCTIONNEMENT AUTOMATIQUE (système à récupération de chaleur seulement) ne peuvent être sélectionnés qu'à partir de la télécommande principale.
- Lorsque l'unité intérieure ayant la télécommande principale est réglée sur "FROID", vous pouvez changer les modes de fonctionnement "VENTILATION" "DESHUMIDIFICATION" et "FROID".
- Lorsque l'unité intérieure ayant la télécommande principale est réglée sur "CHAUD", vous pouvez changer les modes de fonctionnement "VENTILATION" et "CHAUD".
- Lorsque l'unité intérieure ayant la télécommande principale est réglée sur "VENTILATION", vous ne pouvez pas changer de mode de fonctionnement.
- Lorsqu'une télécommande autre que la télécommande principale tente d'entrer des paramètres autres que ceux qui sont indiqués ci-dessus, un son s'avertissement est émis.
- Vous ne pouvez pas régler l'unité intérieure sur AUTOMATIQUE, sauf avec un système de récupération de chaleur VRV.

Mode de désignation de la télécommande principale

Opérez dans l'ordre suivant.

1



Appuyez pendant 4 secondes sur le SELECTEUR DE MODE DE FONCTIONNEMENT.

L'afficheur de la télécommande de toutes les unités intérieures raccordées aux mêmes unités extérieures ou BS indiquera "⌚" et clignotera.

2



Appuyez sur le SELECTEUR DE MODE DE FONCTIONNEMENT de la télécommande de l'unité intérieure que vous voulez désigner comme télécommande principale. La désignation étant terminée, "⌚" disparaît de l'afficheur.

Pour modifier les paramètres, répétez les étapes 1 et 2.

Interrupteur d'urgence

Lorsque le dispositif de régulation à distance ne fonctionne pas en raison d'une panne de batterie ou de son absence, utiliser le commutateur qui est situé à côté de la grille de décharge sur l'unité intérieure.

Lorsque la télécommande ne fonctionne pas, mais que son témoin indiquant que les piles sont faibles n'est pas allumé, contactez votre revendeur.

1 MISE EN MARCHÉ

Pour appuyer sur l'interrupteur d'urgence.

- Le climatiseur fonctionne sous le mode précédent.
- Le système fonctionne avec le sens de diffusion d'air précédemment défini.

2 ARRÊT

Appuyez à nouveau sur l'INTERRUPTEUR D'URGENCE.

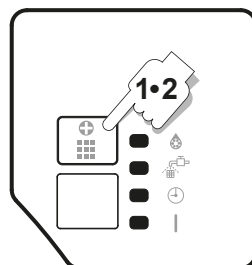

Précautions pour le système de commande de groupe ou le système de commande à deux dispositifs de régulation à distance

Ce système offre deux systèmes de commande outre le système de commande individuel (un dispositif de régulation à distance commande une unité intérieure). Vérifier les points suivants si votre unité correspond à l'un des types suivants de système de commande.

- **Système de commande de groupe**
Un dispositif de régulation à distance commande jusqu'à 16 unités intérieures.
Toutes les unités intérieures sont réglées de la même manière.
- **Système de commande à deux dispositifs de régulation à distance**
Deux dispositifs de régulation à distance commandent une unité intérieure (en cas de système de commande de groupe, un groupe d'unités intérieures).
L'unité poursuit son propre fonctionnement.

- REMARQUE**
- Le système de commande à deux télécommandes ne peut avoir que des télécommandes sans fil. (Le système de commande à deux télécommandes aura une télécommande avec fil et une sans fil.)
 - Avec le système de commande à deux télécommandes, la télécommande sans fil ne peut commander la minuterie.
 - Seul 1 témoin de fonctionnement sur 3 de l'unité intérieure affiche les fonctions.

Prendre contact avec votre revendeur en cas de modification de la combinaison ou de réglage du système de commande de groupe ou du système de commande à deux dispositifs de régulation à distance.

Mode de diagnostic des pannes

Arrêt d'urgences

(Voir figure 2)

Lorsque le climatiseur s'arrête d'urgence, le témoin de fonctionnement de l'unité intérieure commence à clignoter.

Suivez les étapes suivantes pour lire le code de dysfonctionnement qui s'affiche. Communiquez ce code à votre revendeur. Ceci l'aidera à identifier la cause du problème et accélérera la réparation.

1  TEST

Appuyez sur la touche INSPECTION/ESSAI pour sélectionner le mode d'inspection "⏏"
"⏏" s'affiche et clignote. "UNITE" s'allume.

2 

Appuyez sur la touche pour modifier le numéro de l'unité jusqu'à ce que l'unité intérieure émette des bips, puis effectuez ce qui suit en fonction du nombre de bips.

Nombre de bips

- 3 bips courts Suivez les étapes de 3 à 6
- 1 bip court Suivez les étapes 3 et 6
- 1 bip long Etat normal

3 

Appuyez sur le SELECTEUR DE MODE DE FONCTIONNEMENT

"⏏" à gauche du code de dysfonctionnement, clignote.

4 

Appuyez sur la touche de PROGRAMMATION DE LA MINUTERIE et modifiez le code de dysfonctionnement. Appuyez sur la touche jusqu'à ce que l'unité intérieure émette deux bips.

5 

Appuyez sur le SELECTEUR DE MODE DE FONCTIONNEMENT.

"⏏", à droite du code de dysfonctionnement, clignote.

6 

Appuyez sur le SELECTEUR DE MODE DE FONCTIONNEMENT.

Appuyez sur la touche jusqu'à ce que l'unité intérieure émette un bip long.

Le code de dysfonctionnement est modifié lorsque l'unité intérieure émet un bip long.

7  Remise à zéro de l'affichage

Appuyez sur le SELECTEUR DE MODE DE FONCTIONNEMENT pour ramener l'affichage à l'état normal.

Cas autres que l'arrêt d'urgence

- 1 L'unité ne fonctionne pas du tout
 - Vérifiez si le récepteur est exposé à la lumière du soleil ou à une lumière forte. Eloignez le récepteur de la lumière.
 - Vérifiez si la télécommande est pourvue de piles. Placez les piles.
 - Vérifiez si le numéro de l'unité intérieure et celui de la télécommande sans fil sont identiques. Faites fonctionner l'unité intérieure avec la télécommande ayant le même numéro. Le signal transmis par une télécommande ayant un numéro différent ne peut être accepté. (Si le numéro n'est pas mentionné, il correspond à "1")
- 2 Le système fonctionne mais ne rafraîchit ni ne chauffe suffisamment.
 - Si la température définie n'est pas correcte.
 - Si la VITESSE DE VENTILATION est réglée sur PETITE VITESSE.
 - Si l'angle de diffusion d'air n'est pas correct.

Contactez votre revendeur dans le cas suivant.



Lorsque vous détectez une odeur de brûlé, coupez immédiatement le courant et contactez votre revendeur. Utiliser l'appareil dans de mauvaises conditions de fonctionnement peut provoquer des dommages à l'appareil, une électrocution et/ou un incendie.

Problème

Le témoin de FONCTIONNEMENT de l'unité intérieure clignote et l'unité ne fonctionne pas du tout. Voir figure 7.

- 1 Code de dysfonctionnement
- 2 N° de l'unité problématique
- 3 Affichage INSPECTION

Solution

Vérifier le code d'erreur (*R 1-U F*) sur la télécommande. Avertir votre revendeur et lui communiquer le nom du modèle ainsi que les indications fournies par le code d'erreur.

Pas de dysfonctionnement du climatiseur

Les symptômes suivants ne constituent de mauvais fonctionnement du climatiseur:

Symptôme 1: Le système ne fonctionne pas

Exemple	Motif
Le système ne démarre pas immédiatement après avoir poussé le bouton MARCHE/ARRÊT.	Lorsque le témoin de fonctionnement s'allume, le système est en condition normale. Il ne démarre pas immédiatement parce qu'un dispositif de sécurité fonctionne afin d'empêcher une surcharge du système. Après 3 minutes, les systèmes se remettent en marche automatiquement.
Le système ne démarre pas immédiatement lorsque le bouton RÉGLAGE DE LA TEMPÉRATURE est remis sur sa position précédente après l'avoir poussé.	Il ne démarre pas immédiatement parce qu'un dispositif de sécurité fonctionne afin d'empêcher une surcharge du système. Après 3 minutes, les systèmes se remettent en marche automatiquement.
Si le bip de réception se répète rapidement 3 fois d'affilée (il ne retentit que deux fois en temps normal.)	La commande se règle sur le dispositif de régulation en option pour commande centralisée.
Si le voyant de dégivrage de l'affichage de l'unité intérieure s'allume lorsque le chauffage démarre.	Cette indication consiste à signaler l'air froid soufflé de l'unité. Il n'y a rien d'anormal avec l'équipement.
L'unité extérieure s'arrête.	Parce que la température de la pièce atteint la température réglée. L'unité intérieure passe en mode ventilateur.

Symptôme 2: L'unité s'arrête de temps en temps

Exemple	Motif
Le dispositif de régulation à distance indique "U4" et "U5", l'unité s'arrête. Après quelques minutes, l'unité redémarre.	En raison du bruit électrique autre que celui du climatiseur, la communication entre les unités se coupe et l'unité s'arrête. Lorsque le bruit disparaît, l'unité redémarre automatiquement.

Symptôme 3: Aucun changement n'est disponible entre les modes de chauffage et de refroidissement

Exemple	Motif
L'unité intérieure émet un bruit de réception "PEEE".	L'unité intérieure cible est simultanément contrôlée par le dispositif de régulation à distance centralisé, ce qui ne permet pas de changer les modes de fonctionnement effectués à partir du dispositif de régulation à distance sans fil.

Symptôme 4: Le débit d'air peut être obtenu comme réglé

Exemple	Motif
Même si le bouton de réglage du débit d'air est enfoncé, le débit d'air ne change pas.	Lorsque la température ambiante atteint la température réglée de l'unité intérieure, l'unité extérieure s'arrête et le débit d'air de l'unité intérieure chute au minimum. Et ce, pour éviter que de l'air froid n'entre en contact avec les gens dans la pièce.

Symptôme 5: Le sens de la décharge d'air n'est pas celui réglé

Exemple	Motif
L'indication du dispositif de régulation à distance et le sens de décharge d'air ne sont pas les mêmes. Le pivotement du sens de décharge d'air est impossible.	Parce qu'il est contrôlé par microordinateur. Se reporter à "REGLAGE DU SENS DU FLUX D'AIR" à la page 5.

Symptôme 6: Seule une partie de l'indication indique

Exemple	Motif
Même si l'unité est actionnée, seule l'indication de fonctionnement s'affiche ou même si l'indication s'affiche, peu après, l'indication autre que celle pour l'opération disparaît.	L'unité intérieure correspondante est celle pour le multi-système et le dispositif de régulation à distance est réglé sur multi-système.

Symptôme 7: Aucune indication s'apparaît ou toutes les indications apparaissent

Exemple	Motif
Lorsque le bouton du dispositif de régulation à distance est enfoncé.	La batterie est morte.

Symptôme 8: Refroidissement insuffisant

Exemple	Motif
Il est en fonctionnement de programme déshumidification.	Le fonctionnement à sec programmé est un mode de fonctionnement tenant de garder la température de la pièce constante autant que possible. Se reporter à "Raffaichissement, chauffage, fonctionnement automatique, ventilation et programme deshumidification" à la page 4.

Exigences en matière d'enlèvement



Les piles fournies avec le dispositif de régulation à distance sont marquées de ce symbole.

Cela signifie que les piles ne seront pas mélangées à des ordures ménagères non triées.

Si un symbole chimique est imprimé sous le symbole, cela signifie que les piles contiennent un métal lourd au-delà d'une certaine concentration. Symboles chimiques possibles:

■ Pb: plomb (>0,004%)

Les piles à jeter doivent être traitées dans des installations de traitement spécifiques pour être recyclées.

En s'assurant que les piles à jeter sont éliminées correctement, on contribue à éviter les conséquences potentiellement néfastes sur l'environnement et la santé.

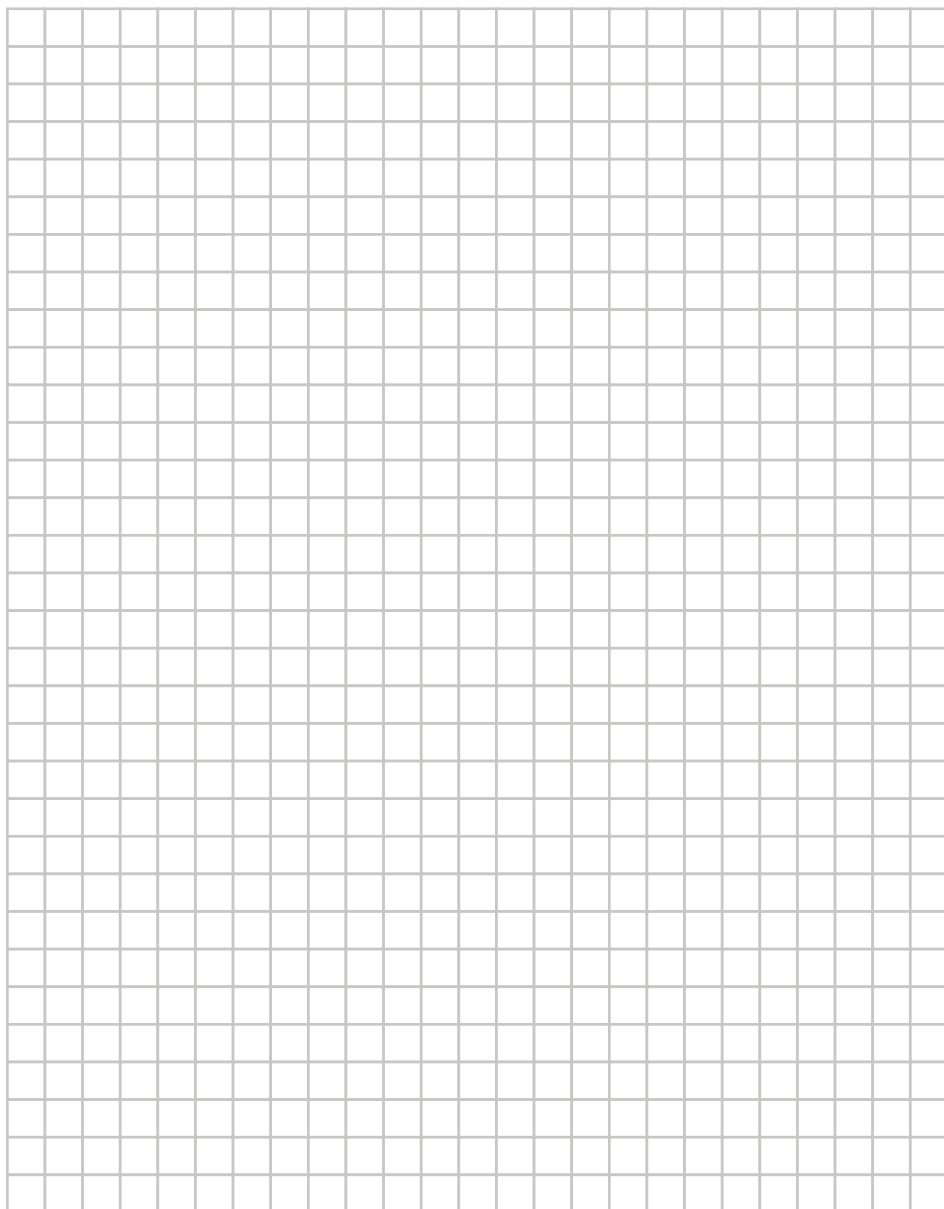

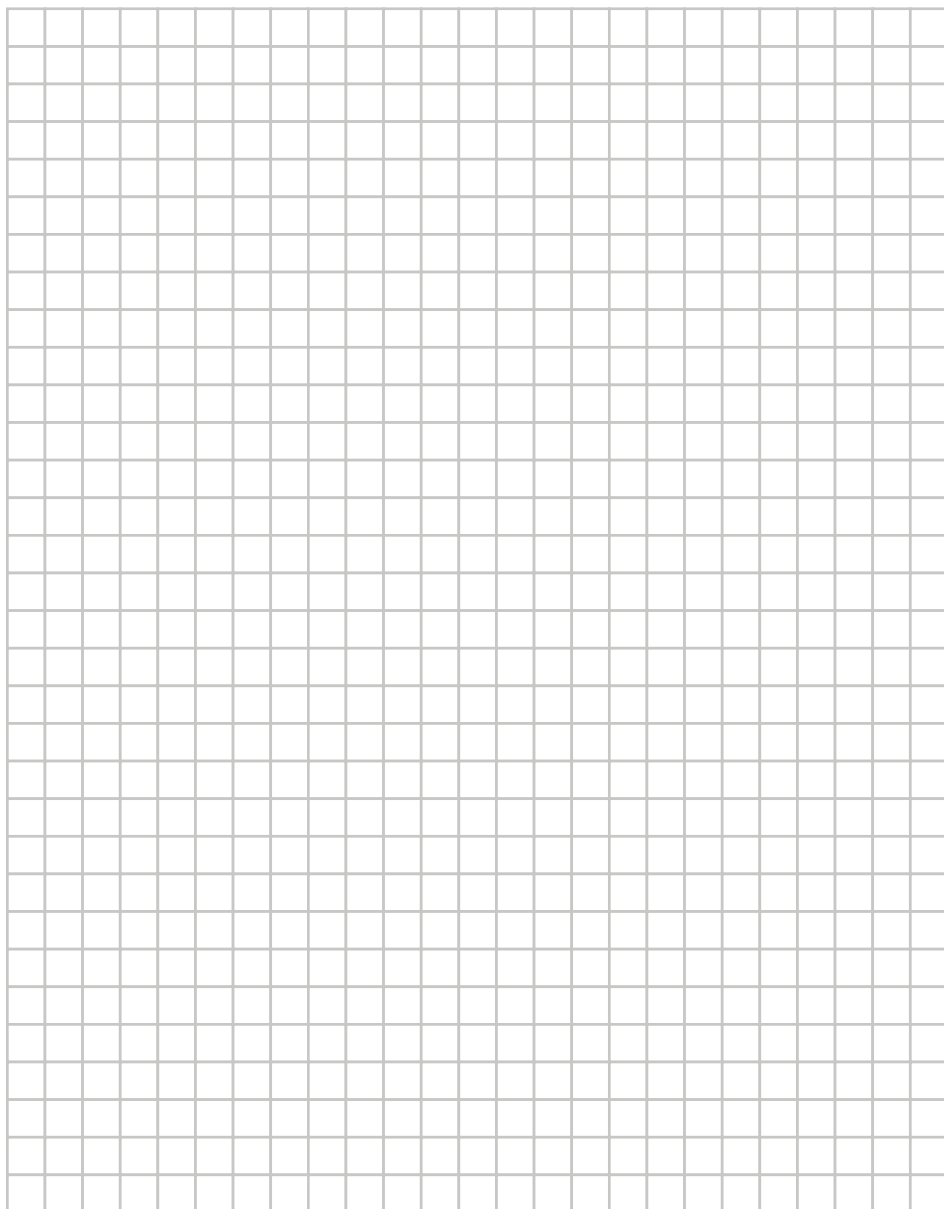

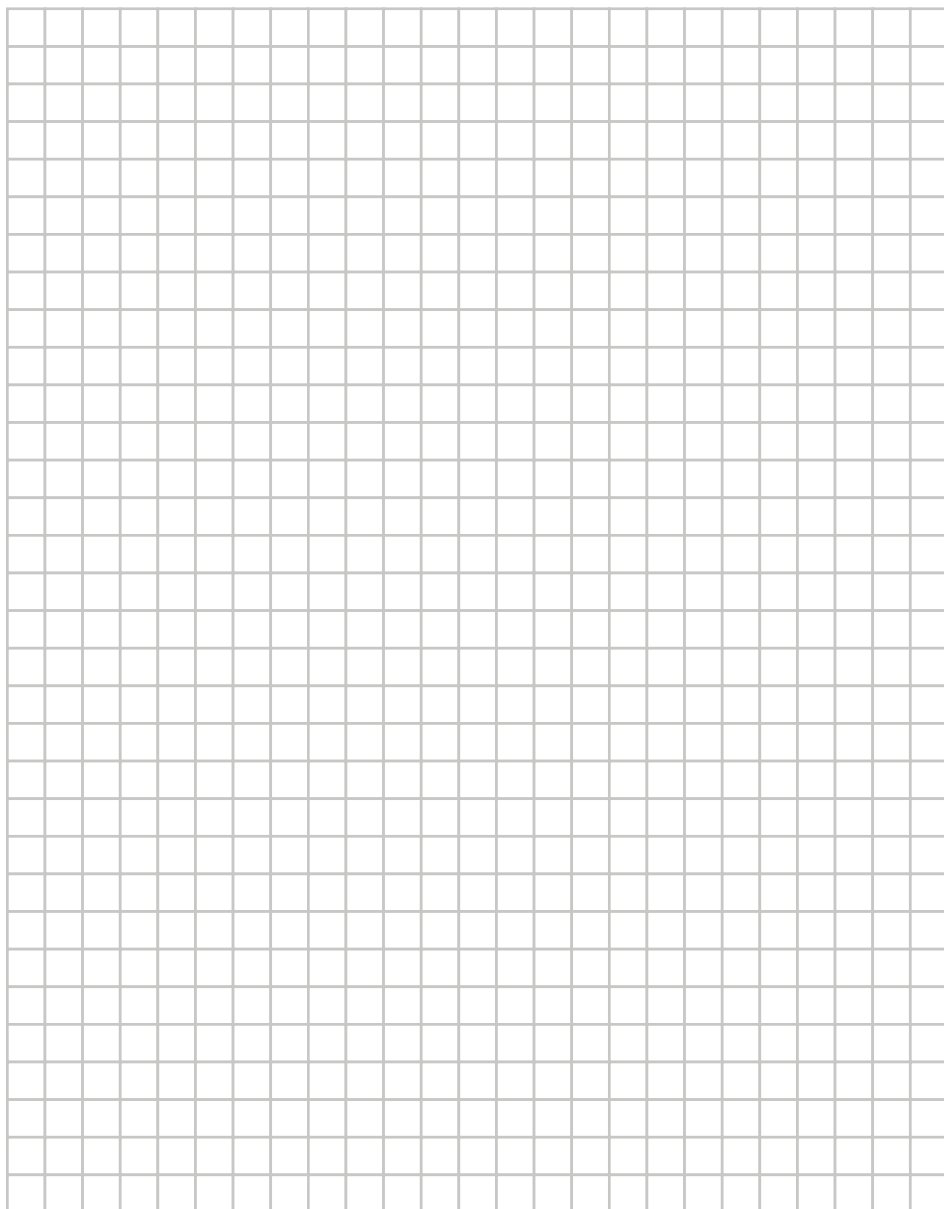

DAIKIN INDUSTRIES CZECH REPUBLIC s.r.o.

U Nové Hospody 1/1155, 301 00 Plzeň Skvrňany, Czech Republic

DAIKIN EUROPE N.V.

Zandvoordestraat 300, B-8400 Oostende, Belgium

4P563995-1 2019.01