

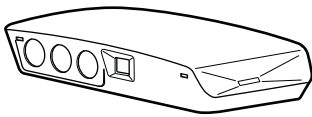

Guide de référence installateur

Adaptateur LAN Daikin Altherma



BRP069A61
BRP069A62

Guide de référence installateur
Adaptateur LAN Daikin Altherma

Français

Table des matières

1 À propos de la documentation	2
1.1 À propos du présent document	2
2 À propos du produit	3
2.1 Compatibilité	3
2.2 Configuration du système	3
2.2.1 (Uniquement) commande par application	4
2.2.2 (Uniquement) application Smart Grid	5
2.2.3 Commande par application+application Smart Grid	6
2.3 Exigences du système	7
2.4 Exigences d'installation sur place	7
3 À propos du carton	7
3.1 Déballage de l'adaptateur LAN	7
4 Préparation	8
4.1 Exigences pour le lieu d'installation	8
4.2 Vue d'ensemble des raccords électriques	8
4.2.1 Routeur	9
4.2.2 Unité intérieure	9
4.2.3 Compteur électrique	9
4.2.4 Inverter solaire/système de gestion de l'énergie	10
5 Installation	10
5.1 Vue d'ensemble: installation	10
5.2 Fixation de l'adaptateur LAN	10
5.2.1 À propos de la fixation de l'adaptateur LAN	10
5.2.2 Fixation du boîtier arrière au mur	11
5.2.3 Fixation de la CCI au boîtier arrière	11
5.3 Raccordement du câblage électrique	11
5.3.1 À propos du raccordement du câblage électrique	11
5.3.2 Précautions lors du raccordement du câblage électrique	12
5.3.3 Raccordement de l'unité intérieure	12
5.3.4 Raccordement du routeur	12
5.3.5 Raccordement du compteur électrique	12
5.3.6 Raccordement de l'inverter solaire/système de gestion de l'énergie	13
5.4 Terminer l'installation de l'adaptateur LAN	14
5.4.1 Numéro de série de l'adaptateur LAN	14
5.4.2 Fermeture de l'adaptateur LAN	14
5.5 Ouverture de l'adaptateur LAN	14
5.5.1 À propos de l'ouverture de l'adaptateur LAN	14
5.5.2 Ouverture de l'adaptateur LAN	14
6 Mise en route du système	14
7 Configuration	14
7.1 Vue d'ensemble: configuration	14
7.2 Configuration de l'adaptateur LAN pour la commande par application	15
7.3 Configuration de l'adaptateur LAN pour l'application Smart Grid	15
7.4 Mise à jour des logiciels	15
7.4.1 Mise à jour du logiciel de l'adaptateur LAN	15
7.5 Interface web de configuration	15
7.5.1 Accès à l'interface web de configuration	16
7.6 Informations du système	16
7.7 Rétablissement des réglages d'usine	16
7.7.1 Rétablir les réglages d'usine	17
7.8 Réglages réseau	17
7.8.1 Pour procéder aux réglages réseau	18
7.9 Démontage	18
7.9.1 Retrait de l'adaptateur LAN du système	18
8 Application Smart Grid	18
8.1 Réglages Smart Grid	19

8.1.1 Stockage d'énergie	19
8.1.2 Délestage	20
8.2 Modes de fonctionnement	20
8.2.1 Mode "Fonctionnement normal/régime flottant"	20
8.2.2 Mode "Recommandé MARCHÉ"	20
8.2.3 Mode "ARRÊT forcé"	21
8.2.4 Mode "MARCHÉ forcé"	21
8.3 Exigences du système	21
9 Dépannage	21
9.1 Vue d'ensemble: dépannage	21
9.2 Dépannage en fonction des symptômes	21
9.2.1 Symptôme: impossible d'accéder à la page web	21
9.2.2 Symptôme: l'application ne trouve pas l'adaptateur LAN	22
9.3 Résolution des problèmes sur la base des codes d'erreur	22
9.3.1 Codes d'erreur de l'unité intérieure	22
9.3.2 Codes d'erreur de l'adaptateur LAN	22
10 Données techniques	23
10.1 Schéma de câblage	23

1 À propos de la documentation

1.1 À propos du présent document

Public visé

Installateurs agréés

Documentation

Le présent document fait partie d'un ensemble. L'ensemble complet comprend les documents suivants:

- **Consignes de sécurité générales**
 - Consignes de sécurité que vous devez lire avant installation
 - Format: Papier (dans le carton de l'unité intérieure)
- **Manuel d'installation:**
 - Instructions d'installation
 - Format: Papier (fourni dans le kit)
- **Guide de référence installateur:**
 - Consignes pour l'installation, configuration, consignes d'application, etc.
 - Format: Fichiers numériques sous <http://www.daikineurope.com/support-and-manuals/product-information/>

Il est possible que les dernières révisions de la documentation fournie soient disponibles sur le site Web Daikin de votre région ou via votre revendeur.

La documentation d'origine est rédigée en anglais. Toutes les autres langues sont des traductions.

Données techniques

- Un **sous-ensemble** des récentes données techniques est disponible sur le site régional Daikin (accessible au public).
- L'**ensemble complet** des dernières données techniques est disponible sur l'extranet Daikin (authentification requise).

2 À propos du produit

L'adaptateur LAN Daikin Altherma permet de commander par application le système de pompe à chaleur Daikin Altherma et, en fonction du modèle, permet d'intégrer le système de pompe à chaleur dans une application Smart Grid.

L'adaptateur LAN est disponible en 2 versions:

Modèle	Fonctionnalité
BRP069A61	Commande par application + application Smart Grid
BRP069A62	Uniquement commande par application

Composants: boîtier

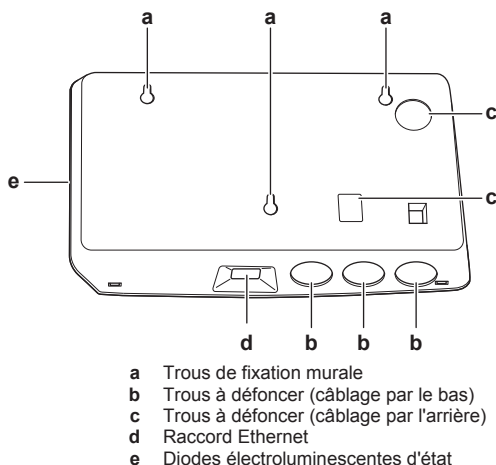

Composants: CCI

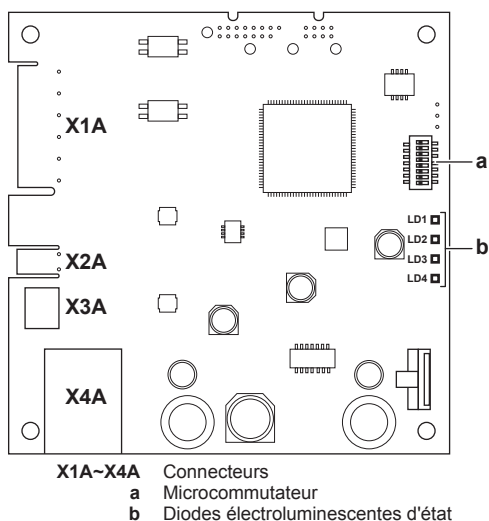

Diodes électroluminescentes d'état

Diode électroluminescente	Description	Comportement
LD1 ♥	Indication d'alimentation de l'adaptateur et de fonctionnement normal.	<ul style="list-style-type: none"> Clignotement des DEL: fonctionnement normal. AUCUN clignotement des DEL: aucun fonctionnement.
LD2 □	Indication de communication TCP/IP avec le routeur.	<ul style="list-style-type: none"> DEL EN MARCHÉ: communication normale. Clignotement des DEL: problème de communication.

Diode électroluminescente	Description	Comportement
LD3 P1P2	Indication de communication avec l'unité intérieure.	<ul style="list-style-type: none"> DEL EN MARCHÉ: communication normale. Clignotement des DEL: problème de communication.
LD4 ^(a) ⚡	Indication d'activité Smart Grid.	<ul style="list-style-type: none"> DEL EN MARCHÉ: le système fonctionne en mode de fonctionnement Smart Grid "Recommandé MARCHÉ", "MARCHÉ forcé" ou "ARRÊT forcé". DEL À L'ARRÊT: le système fonctionne en mode de fonctionnement Smart Grid "Fonctionnement normal", ou fonctionne en conditions normales de fonctionnement (chauffage/ rafraîchissement, production d'eau chaude sanitaire). Clignotement des DEL: l'adaptateur LAN effectue une vérification de la compatibilité Smart Grid.

(a) Cette DEL est UNIQUEMENT active sur BRP069A61 (présente sur BRP069A62, mais TOUJOURS inactive).

INFORMATIONS

- Le microcommutateur permet de configurer le système. Pour plus d'informations, reportez-vous à la section "7 Configuration" à la page 14.
- Lorsque l'adaptateur LAN effectue une vérification de la compatibilité Smart Grid, LD4 clignote. Cela ne constitue PAS un comportement erroné. Une fois la vérification réussie, LD4 restera en MARCHÉ ou se mettra à l'ARRÊT. Lorsque cette dernière clignote pendant plus de 30 minutes, la vérification de la compatibilité aura échoué, et AUCUN fonctionnement Smart Grid ne sera possible.

2.1 Compatibilité

Veillez à ce que votre système Daikin Altherma soit prévu pour une utilisation avec l'adaptateur LAN (commande par application et/ou applications Smart Grid). Pour plus d'informations, reportez-vous au guide de référence installateur du système Daikin Altherma.

2.2 Configuration du système

L'intégration de l'adaptateur LAN dans un système Daikin Altherma met à disposition les applications suivantes:

- (Uniquement) commande par application
- (Uniquement) application Smart Grid
- Commande par application+application Smart Grid

2 À propos du produit

2.2.1 (Uniquement) commande par application

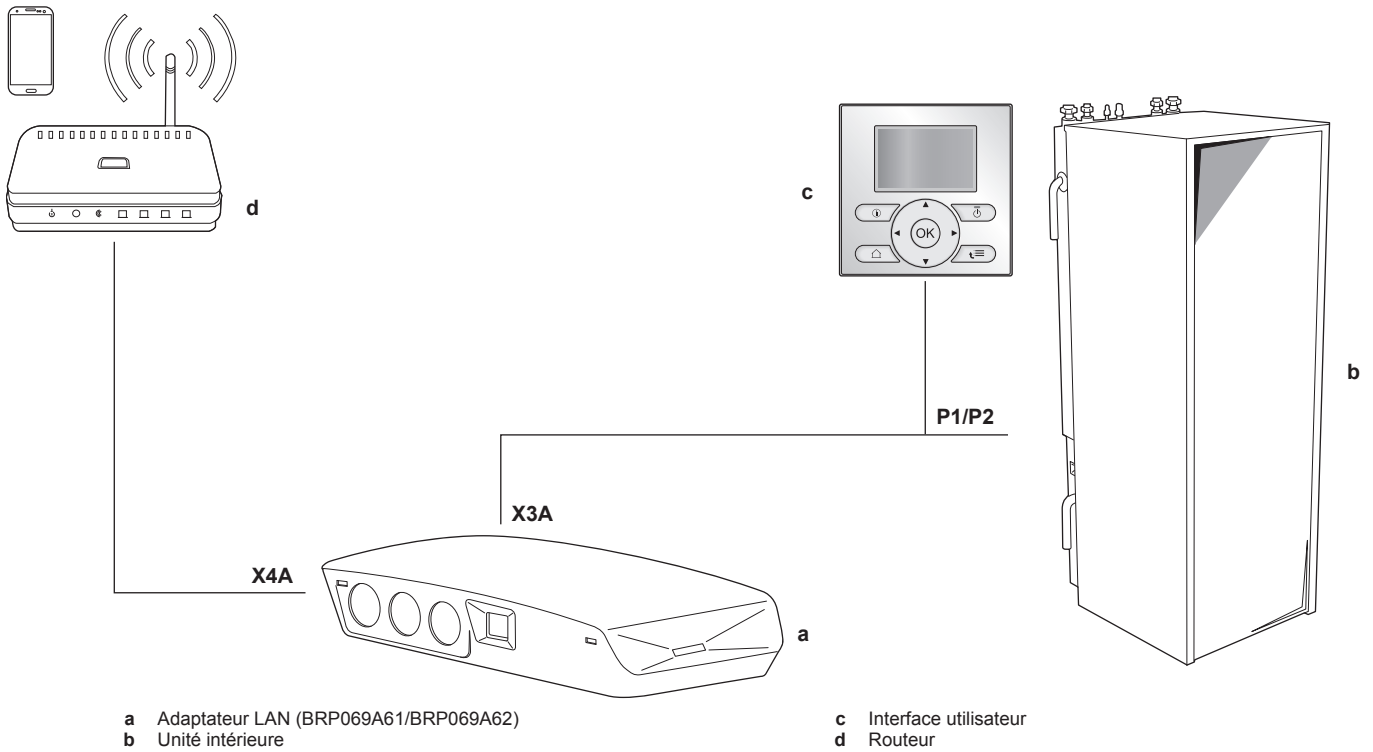

2.2.2 (Uniquement) application Smart Grid

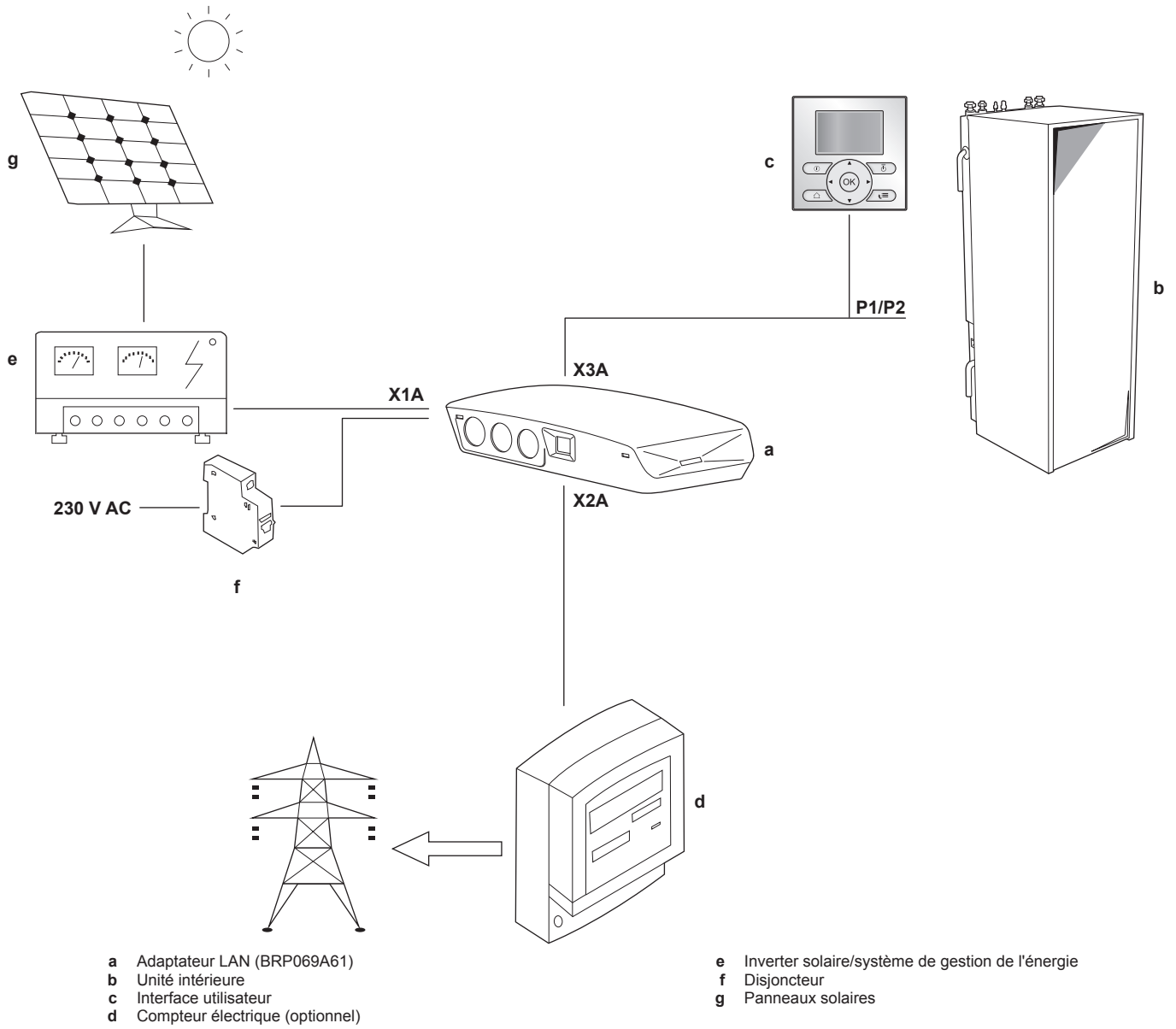

2 À propos du produit

2.2.3 Commande par application+application Smart Grid

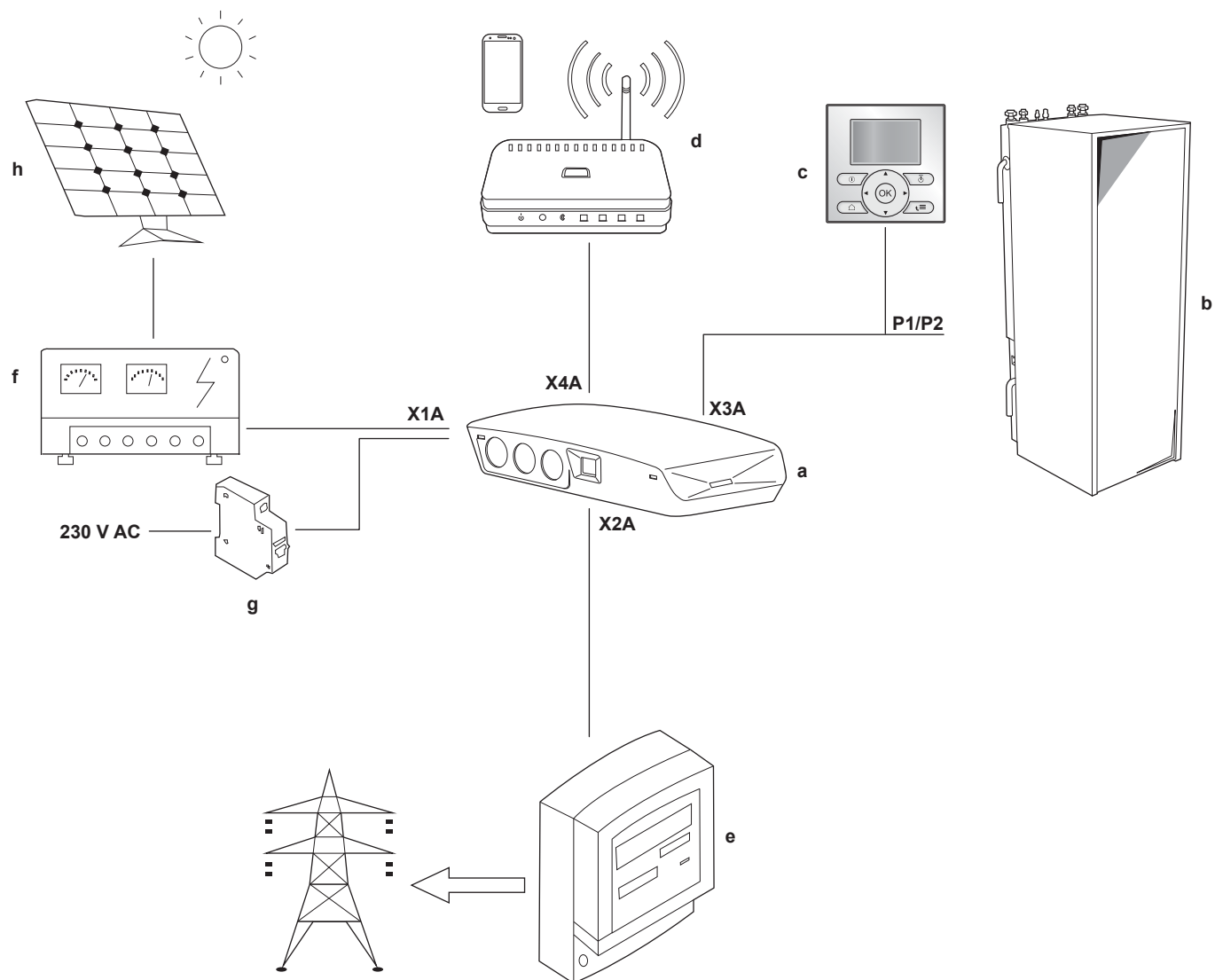

- a Adaptateur LAN (BRP069A61)
- b Unité intérieure
- c Interface utilisateur
- d Routeur
- e Compteur électrique (optionnel)
- f Inverter solaire/système de gestion de l'énergie
- g Disjoncteur
- h Panneaux solaires

2.3 Exigences du système

Les exigences auxquelles le système Daikin Altherma est soumis varient en fonction de l'application de l'adaptateur LAN/de la configuration du système.

Commande par application

Élément	Exigence
Logiciel de l'adaptateur LAN	Il est recommandé de TOUJOURS maintenir à jour le logiciel de l'adaptateur LAN.
Méthode de commande de l'unité	Veillez à définir le réglage de l'interface utilisateur [C-07] sur 2: Contrôle TA.

Application Smart Grid

Élément	Exigence
Logiciel de l'adaptateur LAN	Il est recommandé de TOUJOURS maintenir à jour le logiciel de l'adaptateur LAN.
Méthode de commande de l'unité	Veillez à définir le réglage de l'interface utilisateur [C-07] sur 2: Contrôle TA.
Réglages de l'eau chaude sanitaire	<p>Afin de permettre de stocker de l'énergie dans le ballon d'eau chaude sanitaire:</p> <ul style="list-style-type: none"> Le réglage de l'eau chaude sanitaire [E-05] (Fonctionnement ECS) DOIT être réglé sur "ECS" ([E-05]=1). Le réglage de l'eau chaude sanitaire [E-06] (Type de ballon ECS.) DOIT être réglé sur "Ballon ECS" ([E-06]=1).
Réglages du contrôle de la consommation électrique	<ul style="list-style-type: none"> Le réglage du contrôle de la consommation électrique [4-08] (Mode) DOIT être réglé sur "Continu" ([4-08]=1). Le réglage du contrôle de la consommation électrique [4-09] (Type) DOIT être réglé sur "Puissance" ([4-09]=1).



INFORMATIONS

Pour savoir comment effectuer une mise à jour du logiciel, consultez la section "7.4 Mise à jour des logiciels" à la page 15.

2.4 Exigences d'installation sur place

Ce dont vous aurez besoin sur place pour installer l'adaptateur LAN dépend de la configuration du système.

BRP069A61	BRP069A62	
Toujours		
PC/ordinateur portable avec prise Ethernet		
Routeur (DHCP activé)		
Au moins un câble à 2 fils (pour le raccordement de l'adaptateur LAN à l'unité intérieure (P1/P2))		
Smartphone avec l'application Online Controller		
En fonction de la configuration du système		
SI raccordement à un compteur électrique (X2A)	Compteur électrique	—
	Câble à 2 fils	—

BRP069A61	BRP069A62	
SI raccordement à un inverter solaire/ système de gestion de l'énergie (X1A)	Câble à 2 fils	—
	Disjoncteur (100 mA~6 A, type B)	—



INFORMATIONS

- Pour une vue d'ensemble des configurations possibles du système, reportez-vous à la section "2.2 Configuration du système" à la page 3. Pour plus d'informations sur le câblage électrique, reportez-vous à la section "4.2 Vue d'ensemble des raccords électriques" à la page 8.
- La fonction du routeur dans le système dépend de la configuration du système. En cas de (uniquement) commande par application, le routeur est un composant système obligatoire, exigé pour la communication entre le système Daikin Altherma et un smartphone. En cas de (uniquement) application Smart Grid, le routeur n'est PAS un composant obligatoire, mais uniquement utilisé à des fins de configuration. En cas de commande par application+application Smart Grid, le routeur est nécessaire aussi bien en tant que composant système qu'à des fins de configuration.
- Le smartphone et l'application Online Controller permettent d'effectuer une mise à jour du logiciel de l'adaptateur LAN (le cas échéant). Par conséquent, apportez TOUJOURS un smartphone muni de l'application sur le lieu d'installation, également lorsque l'adaptateur n'est utilisé que pour l'application Smart Grid.
- Certains outils et composants pourraient déjà être disponibles sur place. Avant de vous rendre sur place, tentez de savoir quels composants sont déjà disponibles, et lesquels vous devrez fournir (p. ex. routeur, compteur électrique, etc.).

3 À propos du carton

3.1 Déballage de l'adaptateur LAN

- Déballez l'adaptateur LAN.

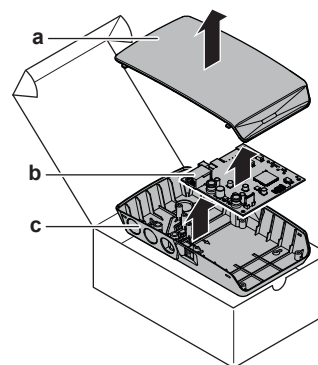

- a Boîtier avant
- b CCI
- c Boîtier arrière

- Séparez les accessoires.

4 Préparation

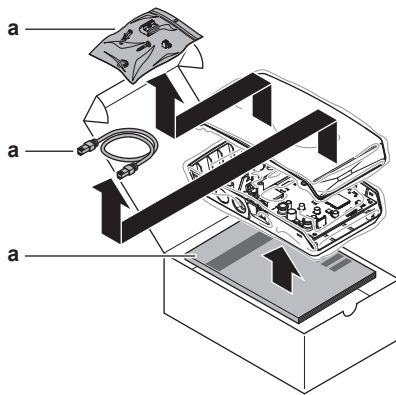

a Accessoires

Accessoires: BRP069A61

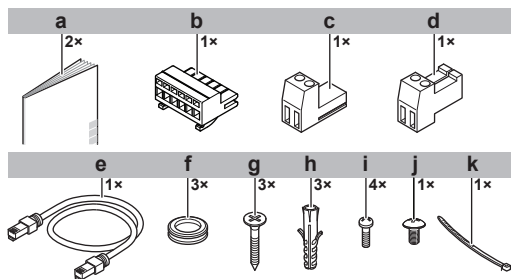

Accessoire	BRP069A61	BRP069A62
a Manuel d'installation	○	○
b Connecteur coulissant à 6 pôles pour X1A	○	—
c Connecteur coulissant à 2 pôles pour X2A	○	—
d Connecteur coulissant à 2 pôles pour X3A	○	○
e Câble Ethernet	○	○
f Passe-câbles	○	○
g Vis pour fixer le boîtier arrière	○	○
h Chevilles pour fixer le boîtier arrière	○	○
i Vis pour fixer la CCI	○	○
j Vis pour fermer le boîtier avant	○	○
k Attache-câble	○	—

4 Préparation

4.1 Exigences pour le lieu d'installation

INFORMATIONS

Lisez également les exigences de longueur de câble maximale énoncées dans la section "4.2 Vue d'ensemble des raccords électriques" à la page 8.

- Prenez les directives suivantes en compte en matière d'espacement:

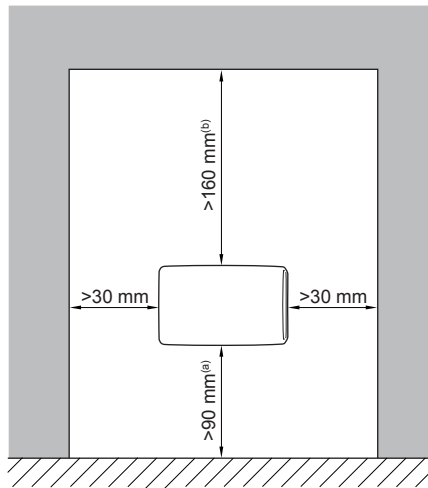

- (a) Veillez à ce qu'il y ait suffisamment d'espace pour raccorder le câble Ethernet sans dépasser son rayon de courbure minimum (généralement 90 mm)
 (b) Veillez à ce qu'il y ait suffisamment d'espace pour ouvrir le boîtier à l'aide d'un tournevis plat (généralement 160 mm)

- L'adaptateur LAN est conçu pour être installé sur un mur, à l'intérieur dans un endroit sec uniquement. Veillez à ce que la surface d'installation soit un mur ininflammable, plat et vertical.
- L'adaptateur LAN est conçu pour être fixé au mur uniquement dans l'orientation suivante: avec la CCI du côté droit à l'intérieur du boîtier et le connecteur Ethernet face au sol.
- L'adaptateur LAN est conçu pour fonctionner dans une plage de température ambiante de 5~35°C.

N'installez PAS l'adaptateur LAN dans les endroits suivants:

- Des lieux particulièrement humides (humidité relative maximale=95%), comme des salles de bains.
- Dans des lieux pouvant geler.

4.2 Vue d'ensemble des raccords électriques

Connecteurs

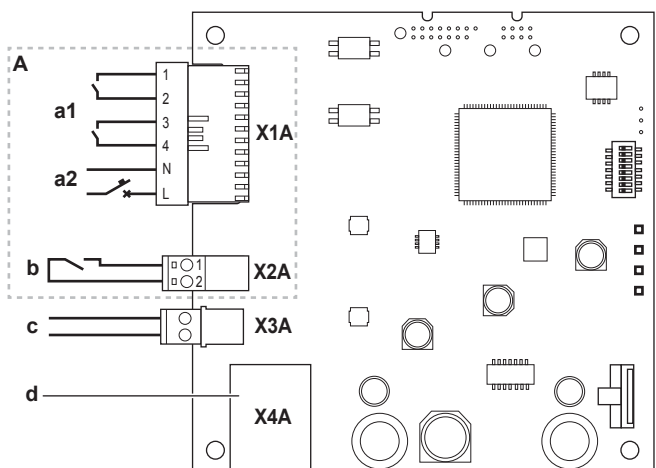

- A Uniquement BRP069A61
 a1 Vers inverter solaire/système de gestion de l'énergie
 a2 Tension de détection de 230 V c.a.
 b Vers compteur électrique
 c Vers unité intérieure (P1/P2)
 d Vers le routeur

Connexions

Connexion	Section de câble	Fils	Longueur maximale de câble
Câbles accessoires			

Connexion	Section de câble	Fils	Longueur maximale de câble
Routeur (X4A)	—	—	50/100 m ^(a)
Câbles à fournir			
Unité intérieure (P1/P2) (X3A)	0,75~1,25 mm ²	2 ^(b)	200 m
Compteur électrique (X2A)	0,75~1,25 mm ²	2 ^(c)	100 m
Inverter solaire/ système de gestion de l'énergie +tension de détection de 230 V c.a. (X1A)	0,75~1,5 mm ²	Cela dépend de l'application ^(d)	100 m

- (a) Le câble Ethernet fourni en tant qu'accessoire mesure 1 m de long. Il est cependant possible d'utiliser un câble Ethernet non fourni. Dans ce cas, respectez la distance maximale autorisée entre l'adaptateur LAN et le routeur, qui correspond à 50 m pour des câbles Cat5e, et 100 m pour des câbles Cat6.
- (b) Ces fils DOIVENT être gainés. Longueur recommandée pour la partie dénudée: 6 mm.
- (c) Ces fils DOIVENT être gainés. Longueur recommandée pour la partie dénudée: 6 mm.
- (d) Tout le câblage vers X1A DOIT être du type H05VV. Longueur requise pour la partie dénudée: 7 mm. Pour plus d'informations, reportez-vous à la section "4.2.4 Inverter solaire/système de gestion de l'énergie" à la page 10.

4.2.1 Routeur

Veillez vous en assurer que l'adaptateur LAN peut être raccordé par connexion LAN.

La catégorie minimale pour le câble Ethernet est Cat5e.

La fonction du routeur dans le système dépend de la configuration du système.

Configuration du système	Fonction
(Uniquement) commande par application	Le routeur est un composant système obligatoire , exigé pour la communication entre le système Daikin Altherma et un smartphone. Pour plus d'informations, reportez-vous à la section "2.2 Configuration du système" à la page 3.
(Uniquement) application Smart Grid	Le routeur n'est PAS un composant système obligatoire, mais il est uniquement utilisé en tant qu' outil à des fins de configuration . Pour plus d'informations, reportez-vous à la section "7 Configuration" à la page 14.
Commande par application + application Smart Grid	Le routeur est à la fois un composant système obligatoire (commande par application) et un outil à des fins de configuration (application Smart Grid). Pour plus d'informations, consultez "2.2 Configuration du système" à la page 3 et "7 Configuration" à la page 14.

Si le routeur est un composant système, il peut être intégré au système à l'aide des méthodes suivantes:

Câblé

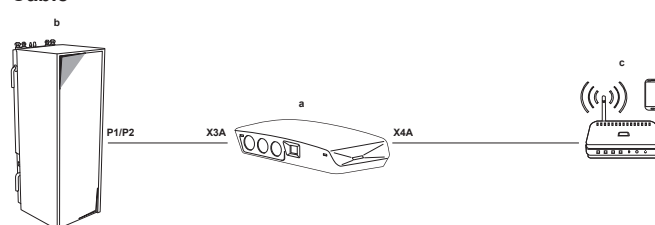

- a Adaptateur LAN
- b Unité intérieure
- c Routeur

Sans fil

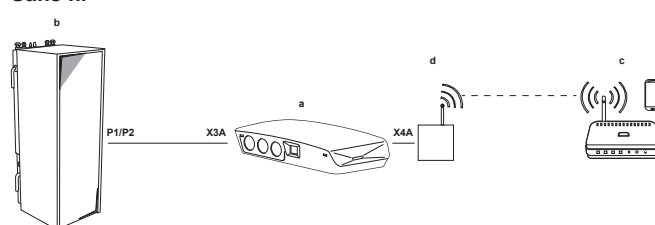

- a Adaptateur LAN
- b Unité intérieure
- c Routeur
- d Pont sans fil

Ligne d'alimentation

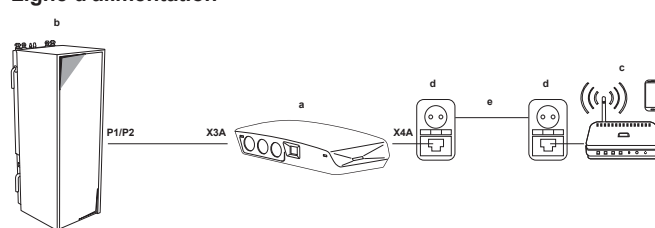

- a Adaptateur LAN
- b Unité intérieure
- c Routeur
- d Adaptateur de ligne d'alimentation
- e Ligne d'alimentation

INFORMATIONS

Il est recommandé de raccorder directement l'adaptateur LAN au routeur. En fonction du pont sans fil ou du modèle d'adaptateur de ligne d'alimentation, le système risque de ne pas fonctionner correctement.

4.2.2 Unité intérieure

Pour l'alimentation et la communication avec l'unité intérieure, l'adaptateur LAN doit être raccordé aux bornes P1/P2 de l'unité intérieure au moyen d'un câble à 2 fils. Il n'y a PAS de source d'alimentation séparée: l'adaptateur est alimenté par les bornes P1/P2 de l'unité intérieure.

4.2.3 Compteur électrique

Si l'adaptateur LAN est raccordé à un compteur électrique, veuillez vous en assurer qu'il s'agit d'un **compteur à impulsions électriques**.

Exigences:

Élément	Spécification
Type	Compteur à impulsions (détection des impulsions 5 V c.c.)
Nombre possible d'impulsions	<ul style="list-style-type: none"> ▪ 100 impulsions/kWh ▪ 1000 impulsions/kWh

5 Installation

Élément		Spécification
Durée des impulsions	Durée minimale de marche	10 ms
	Durée ARRÊT minimale	100 ms
Type de mesure	Cela dépend de l'installation: <ul style="list-style-type: none">Compteur c.a. monophaséCompteur c.a. triphasé (charges équilibrées)Compteur c.a. triphasé (charges non équilibrées)	



INFORMATIONS

Le compteur électrique doit disposer d'une sortie d'impulsions capable de mesurer le total d'énergie injecté SUR le réseau.

Compteurs électriques recommandés

Phase	Référence ABB
Mono	2CMA100152R1000 B21 212-100
Tri	2CMA100166R1000 B23 212-100

4.2.4 Inverter solaire/système de gestion de l'énergie



INFORMATIONS

Avant l'installation, vérifiez que l'inverter solaire/système de gestion de l'énergie est équipé des sorties numériques nécessaires à son raccordement à l'adaptateur LAN. Pour plus d'informations, reportez-vous à la section ["8 Application Smart Grid" à la page 18.](#)

Le connecteur X1A est prévu pour le raccord de l'adaptateur LAN aux entrées numériques d'un inverter solaire/système de gestion de l'énergie, et il permet d'intégrer le système Daikin Altherma dans une application Smart Grid.

X1A/N+L fournissent une tension de détection de 230 V c.a. au contact d'entrée du X1A. La tension de détection de 230 V c.a. permet de détecter l'état (ouvert ou fermé) des entrées numériques, et elle ne fournit PAS d'alimentation électrique au reste de la CCI de l'adaptateur LAN.

Veillez à ce que X1A/N+L soient protégés par un disjoncteur à action rapide (courant nominal de 100 mA~6 A, type B).

Le reste du câblage vers X1A varie selon les sorties numériques disponibles sur l'inverter solaire/système de gestion de l'énergie et/ou des modes de fonctionnement Smart Grid dans lesquels vous souhaitez faire fonctionner le système. Pour plus de renseignements, reportez-vous à la section ["8 Application Smart Grid" à la page 18.](#)

5 Installation

5.1 Vue d'ensemble: installation

L'installation de l'adaptateur LAN se déroule généralement de la manière suivante:

- 1 Fixation du boîtier arrière au mur
- 2 Fixation de la CCI au boîtier arrière
- 3 Raccordement du câblage électrique
- 4 Fixation du boîtier avant au boîtier arrière

5.2 Fixation de l'adaptateur LAN

5.2.1 À propos de la fixation de l'adaptateur LAN

L'adaptateur LAN se fixe au mur par l'intermédiaire des trous de fixation (a) sur le boîtier arrière. Avant de fixer le boîtier arrière au mur, vous devez enlever certains trous à défoncer (b)(c) selon la manière dont vous souhaitez acheminer le câblage et le faire pénétrer dans l'adaptateur.

Vous pouvez acheminer et faire pénétrer le câblage par le bas ou par l'arrière. Respectez les règles et restrictions suivantes:

Câblage	Possibilités et restrictions
Câblage acheminé et inséré par le bas	<ul style="list-style-type: none">UNIQUEMENT pour câblage apparent acheminé par le bas.En cas d'acheminement du câblage par le bas, faites-le TOUJOURS pénétrer l'adaptateur par les trous dans le bas du boîtier (b). Il n'est PAS permis de fixer ce câblage entre le boîtier et le mur et de le faire pénétrer par les trous à l'arrière (c).Le câblage pour X1A et X4A DOIT être acheminé et inséré par le bas. Le câblage pour X2A et X3A PEUT être acheminé et inséré par le bas (ou par l'arrière).Lors de l'acheminement et de l'insertion du câblage par le bas, enlevez les trous à défoncer nécessaires dans le bas du boîtier (b) et remplacez-les par les passe-câbles du sac des accessoires.
Câblage acheminé et inséré par l'arrière	<ul style="list-style-type: none">UNIQUEMENT pour du câblage qui passe dans les murs, et qui pénètre l'adaptateur par l'arrière.Le câblage pour X2A et X3A PEUT être acheminé et inséré par l'arrière (ou par le bas). Le câblage pour X1A et X4A NE PEUT PAS être acheminé et inséré par le bas.Il n'est PAS permis d'acheminer le câblage par le bas, de le fixer entre le boîtier et le mur, et de le faire pénétrer par les trous à l'arrière (c).

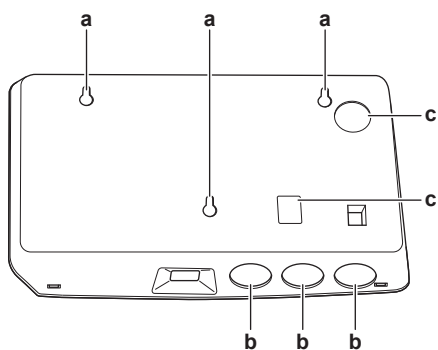

- a Trous de fixation
- b Trous à défoncer du bas
- c Trous à défoncer de l'arrière

i INFORMATIONS

Câblage par le bas. Remplacez **TOUJOURS** tout trou à défoncer enlevé par un passe-câble fourni dans le sac des accessoires. Avant d'insérer les passe-câbles dans les trous, ouvrez-les à l'aide d'un couteau à lame rétractable afin de pouvoir faire pénétrer le câblage dans l'adaptateur à travers les passe-câbles. Les passe-câbles **DOIVENT** être insérés dans les trous avant d'insérer le câblage dans l'adaptateur.



! REMARQUE

Câblage par l'arrière. Lorsque vous enlevez les trous à défoncer, veillez à éliminer tout bord tranchant qui pourrait apparaître autour des trous afin de protéger le câblage contre tout endommagement.

i INFORMATIONS

- En faisant pénétrer le câblage de l'adaptateur par l'arrière, vous pouvez cacher le câblage dans le mur.
- Il n'est **PAS** possible de faire pénétrer le câble Ethernet par l'arrière. Le câble Ethernet se raccorde **TOUJOURS** par le bas.

5.2.2 Fixation du boîtier arrière au mur

- 1 Tenez le boîtier arrière contre le mur et marquez la position des trous.
- 2 Percez les trous.

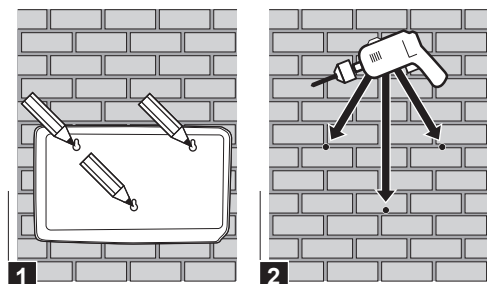

- 3 Fixez le boîtier arrière au mur à l'aide des vis et des chevilles du sac des accessoires.

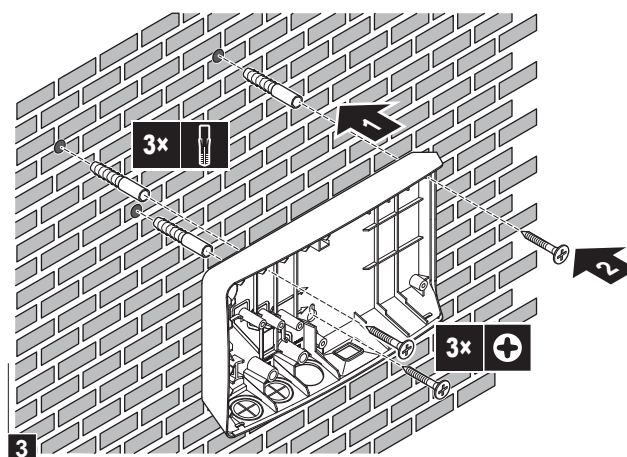

5.2.3 Fixation de la CCI au boîtier arrière

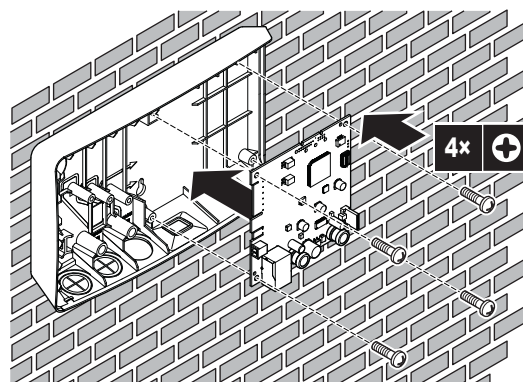

! REMARQUE: Risque de décharge électrostatique

Avant de fixer la CCI, touchez une partie reliée à la terre (un radiateur, le boîtier de l'unité intérieure, etc.) afin d'éliminer l'électricité statique et de protéger la CCI contre les risques d'endommagement. Manipulez la CCI **UNIQUEMENT** par ses côtés.

5.3 Raccordement du câblage électrique

5.3.1 À propos du raccordement du câblage électrique

Ordre de montage habituel

Le raccordement du câblage électrique consiste généralement en les étapes suivantes:

Configuration du système	Ordre de montage habituel
(Uniquement) commande par application	<ul style="list-style-type: none"> • Raccordement de l'adaptateur à l'unité intérieure (P1/P2). • Raccordement de l'adaptateur à un routeur.

5 Installation

Configuration du système	Ordre de montage habituel
(Uniquement) application Smart Grid	<ul style="list-style-type: none"> Raccordement de l'adaptateur à l'unité intérieure (P1/P2). Raccordement de l'adaptateur à un inverter solaire/système de gestion de l'énergie. Raccordement de l'adaptateur à un compteur électrique (optionnel). <p>Pour plus de renseignements concernant l'application Smart Grid, consultez la section "8 Application Smart Grid" à la page 18.</p>
Commande par application + application Smart Grid	<ul style="list-style-type: none"> Raccordement de l'adaptateur à l'unité intérieure (P1/P2). Raccordement de l'adaptateur à un routeur. Raccordement de l'adaptateur à un inverter solaire/système de gestion de l'énergie, si exigé par l'application Smart Grid. Raccordement de l'adaptateur à un compteur électrique, si exigé par l'application Smart Grid (optionnel). <p>Pour plus de renseignements concernant l'application Smart Grid, consultez la section "8 Application Smart Grid" à la page 18.</p>

5.3.2 Précautions lors du raccordement du câblage électrique



INFORMATIONS

Lisez également les précautions et exigences des chapitres suivants:

- Précautions de sécurité générales
- Préparation



DANGER: RISQUE D'ÉLECTROCUTION

N'activez PAS l'alimentation électrique (aussi bien l'alimentation fournie par l'unité intérieure à X3A que la tension de détection fournie à X1A) avant d'avoir effectué le raccord de tous les câblages et fermé l'adaptateur.



REMARQUE

Afin de protéger la CCI contre les risques d'endommagement, il n'est PAS permis de raccorder le câblage électrique aux connecteurs déjà raccordés à la CCI. Commencez par raccorder le câblage aux connecteurs, et raccordez ensuite les connecteurs à la CCI.



AVERTISSEMENT

Pour éviter tout dommage et/ou toute blessure, n'effectuez PAS de raccords vers X1A et X2A sur l'adaptateur LAN BRP069A62.

5.3.3 Raccordement de l'unité intérieure



INFORMATIONS

- À l'intérieur du coffret électrique de l'unité intérieure, le câble est raccordé aux mêmes bornes que celles auxquelles l'interface utilisateur est raccordée (P1/P2). Pour plus d'informations, reportez-vous au manuel d'installation de l'unité intérieure.
- Les 2 fils du câble ne sont PAS polarisés. Au moment de les raccorder aux bornes, leur polarité n'a PAS d'importance.

- Si vous faites pénétrer le câblage par le bas: à l'intérieur du boîtier de l'adaptateur LAN, gardez un relâchement de la contrainte en acheminant le câble le long de la trajectoire de câble indiquée.
- Raccordez les bornes de l'unité intérieure P1/P2 aux bornes de l'adaptateur LAN X3A/1+2.

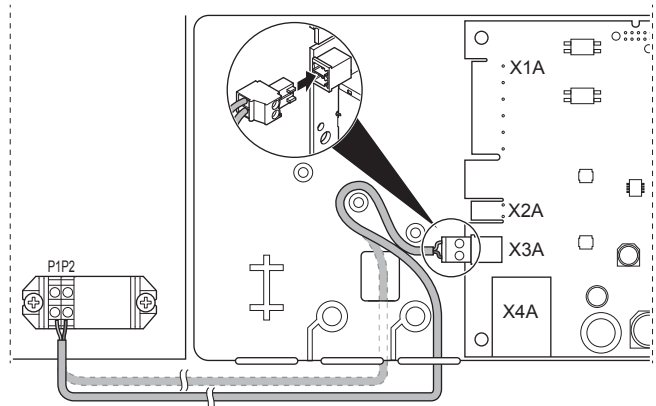

5.3.4 Raccordement du routeur

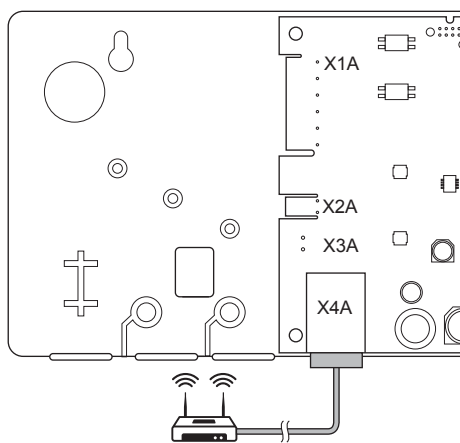

REMARQUE

Afin d'éviter tout problème de communication à cause d'une rupture de câble, ne dépassez PAS le rayon de courbure minimum du câble Ethernet.

5.3.5 Raccordement du compteur électrique



INFORMATIONS

Ce raccord est UNIQUEMENT pris en charge par l'adaptateur LAN BRP069A61.

- Si vous faites pénétrer le câblage par le bas: à l'intérieur du boîtier de l'adaptateur LAN, gardez un relâchement de la contrainte en acheminant le câble le long de la trajectoire de câble indiquée.

- 2 Raccordez le compteur électrique aux bornes de l'adaptateur LAN X2A/1+2.

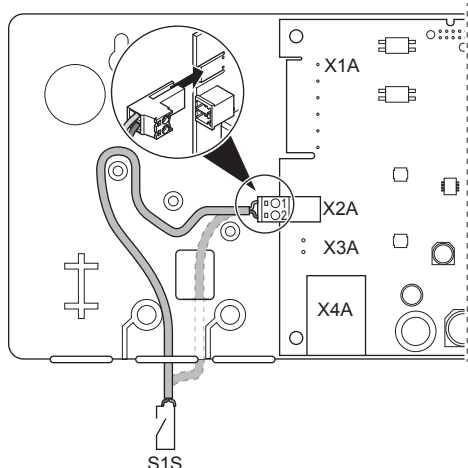

i INFORMATIONS

Faites attention à la polarité du câble. Le fil positif DOIT être raccordé au X2A/1 et le fil négatif au X2A/2.

! AVERTISSEMENT

Veillez à raccorder le compteur électrique dans le sens correct afin qu'il puisse mesurer le total d'énergie injecté SUR le réseau.

5.3.6 Raccordement de l'inverter solaire/ système de gestion de l'énergie

i INFORMATIONS

Ce raccord est UNIQUEMENT pris en charge par l'adaptateur LAN BRP069A61.

i INFORMATIONS

La manière dont vous raccordez l'inverter solaire/système de gestion de l'énergie au X1A dépend de l'application Smart Grid. Le raccord décrit dans les consignes ci-dessous permet de faire fonctionner le système en mode de fonctionnement "Recommandé MARCHÉ". Pour plus d'informations, reportez-vous à la section "8 Application Smart Grid" à la page 18.

! AVERTISSEMENT

Veillez à ce que X1A/N+L soient protégés par un disjoncteur à action rapide (courant nominal de 100 mA~6 A, type B).

! AVERTISSEMENT

En cas de raccord du câblage à la borne de l'adaptateur LAN X1A, assurez-vous-en que chaque fil est bien fixé à la borne adaptée. Utilisez un tournevis pour ouvrir les serre-câbles. Veillez à ce que le câble en cuivre dénudé soit complètement inséré dans la borne (le câble en cuivre dénudé NE PEUT PAS être visible).

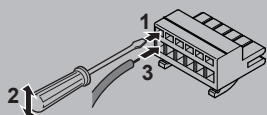

- 1 Garantisiez un relâchement de la contrainte en attachant le câble au moyen d'un attache-câble sur le support d'attache.
- 2 Fournissez une tension de détection à X1A/N+L. Veillez à ce que X1A/N+L soient protégés par un disjoncteur à action rapide (100 mA~6 A, type B).

- 3 Pour faire fonctionner le système en mode de fonctionnement "Recommandé MARCHÉ" (application Smart Grid), raccordez les sorties numériques de l'inverter solaire/système de gestion de l'énergie aux entrées numériques de l'adaptateur LAN X1A/1+2 LAN.

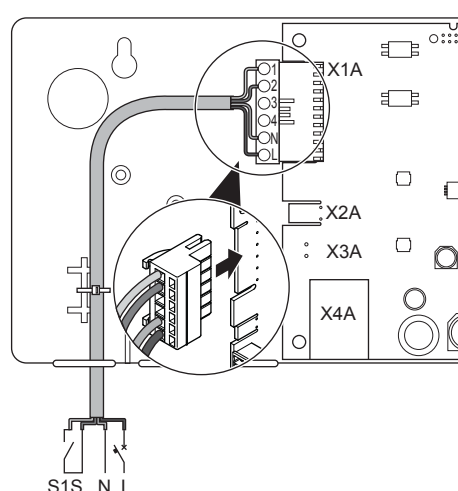

Raccordement à un contact sans tension (application Smart Grid)

Si un inverter solaire/système de gestion de l'énergie dispose d'un contact sans tension, raccordez l'adaptateur LAN de la manière suivante:

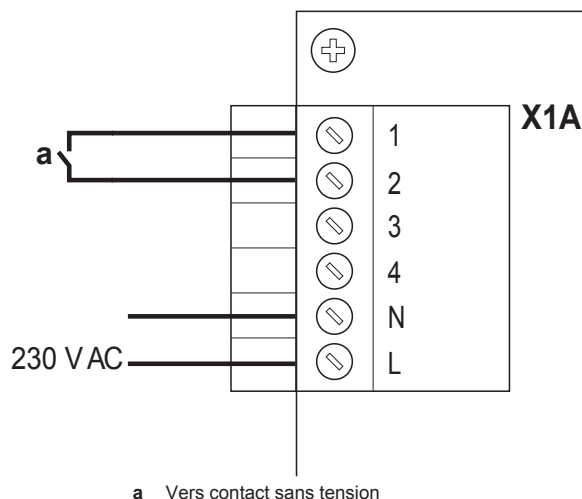

i INFORMATIONS

Le contact sans tension doit être capable de commander 230 V c.a. – 20 mA.

Raccordement à une prise de courant pouvant être commandée (application Smart Grid)

Si une prise de courant est disponible et qu'elle est commandée par l'inverter solaire/le système de gestion de l'énergie, raccordez l'adaptateur LAN de la manière suivante:

6 Mise en route du système

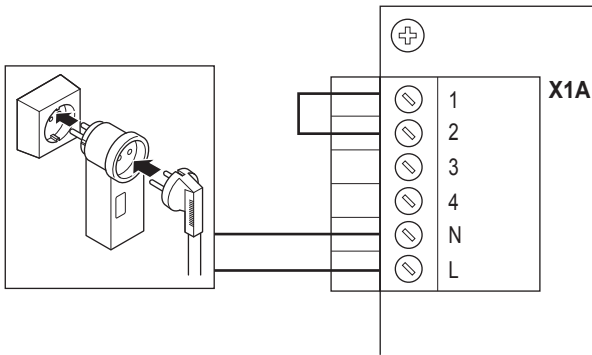

REMARQUE

Veillez à ce qu'un fusible à action rapide ou un disjoncteur soient présents dans la configuration (ou fassent partie de la prise de courant, ou installez-en un qui est externe (courant nominal de 100 mA~6 A, type B)).

5.4 Terminer l'installation de l'adaptateur LAN

5.4.1 Numéro de série de l'adaptateur LAN

Avant de fermer l'adaptateur LAN, notez son numéro de série. Ce numéro se trouve sur le connecteur Ethernet de l'adaptateur (le dernier numéro sur X4A). Notez-le dans le tableau ci-dessous.

Numéro de série

INFORMATIONS

Le numéro de série sera utilisé lors de la configuration de l'adaptateur LAN. Pour plus d'informations, reportez-vous à la section "7 Configuration" à la page 14.

5.4.2 Fermeture de l'adaptateur LAN

- 1 Placez le boîtier avant contre le boîtier arrière et serrez la vis.

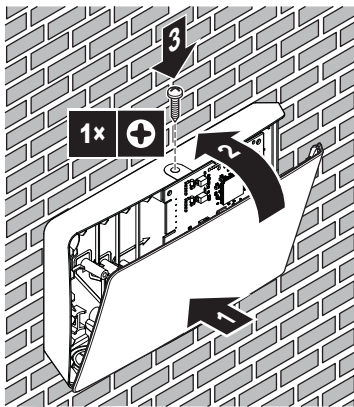

5.5 Ouverture de l'adaptateur LAN

5.5.1 À propos de l'ouverture de l'adaptateur LAN

En général, la procédure d'installation ne requiert PAS l'ouverture de l'adaptateur. Toutefois, si vous devez l'ouvrir, procédez comme suit.

DANGER: RISQUE D'ÉLECTROCUTION

Avant d'ouvrir l'adaptateur LAN, COUPEZ toute l'alimentation électrique (aussi bien l'alimentation reçue à partir de l'unité intérieure allant vers X3A que la tension de détection fournie à X1A, le cas échéant).

5.5.2 Ouverture de l'adaptateur LAN

- 1 Retirez la vis à l'aide d'un tournevis.
- 2 Tirez vers vous le haut du boîtier avant.

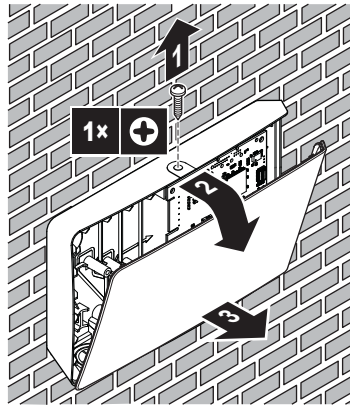

6 Mise en route du système

L'adaptateur LAN est alimenté par l'unité intérieure. Pour que l'adaptateur LAN puisse fonctionner, veuillez vous en assurer qu'il est raccordé à l'unité intérieure, et que l'unité intérieure est sous tension.

Une fois le système mis sous tension, en fonction de la configuration du système, cela peut durer jusqu'à 30 minutes avant que l'adaptateur LAN soit opérationnel.

7 Configuration

7.1 Vue d'ensemble: configuration

La configuration de l'adaptateur LAN dépend de l'application de l'adaptateur LAN/de la configuration du système.

Si	Alors
L'adaptateur LAN est utilisé pour la commande par application	Reportez-vous à la section "7.2 Configuration de l'adaptateur LAN pour la commande par application" à la page 15.
L'adaptateur LAN est utilisé pour l'application Smart Grid	Reportez-vous à la section "7.3 Configuration de l'adaptateur LAN pour l'application Smart Grid" à la page 15.

En outre, ce chapitre contient des consignes pour:

Sujet	Chapitre
Mettre à jour des logiciels	"7.4 Mise à jour des logiciels" à la page 15
Accéder à l'interface web de configuration	"7.5 Interface web de configuration" à la page 15
Consulter les informations du système	"7.6 Informations du système" à la page 16
Rétablir les réglages d'usine	"7.7 Rétablissement des réglages d'usine" à la page 16

Sujet	Chapitre
Procéder aux réglages réseau	"7.8 Réglages réseau" à la page 17
Retirer l'adaptateur LAN du système Daikin Altherma	"7.9 Démontage" à la page 18

**INFORMATIONS**

Si 2 adaptateurs LAN sont présents sur le même réseau LAN, configurez-les séparément.

7.2 Configuration de l'adaptateur LAN pour la commande par application

Lorsque l'adaptateur LAN est utilisé pour (uniquement) la commande par application, la configuration n'est pratiquement pas nécessaire. Après une installation correcte et la mise en marche du système, tous les composants système (adaptateur LAN, routeur et application Online Controller) devraient pouvoir se trouver automatiquement les uns les autres par l'intermédiaire de leur adresse IP.

Si la connexion automatique entre les composants système échoue, vous pouvez les connecter manuellement entre eux en utilisant une adresse IP fixe. Dans ce cas, fournissez la même adresse IP fixe à l'adaptateur LAN, au routeur et à l'application Online Controller. Pour connaître la méthode pour fournir une adresse IP fixe à l'adaptateur LAN, consultez la section "7.8 Réglages réseau" à la page 17.

7.3 Configuration de l'adaptateur LAN pour l'application Smart Grid

Lorsque l'adaptateur LAN est utilisé pour l'application Smart Grid, configurez l'adaptateur LAN sur l'interface web de configuration spécifique.

- Pour les consignes concernant l'accès à l'interface web de configuration, consultez "7.5 Interface web de configuration" à la page 15.
- Pour une vue d'ensemble des réglages Smart Grid, reportez-vous à la section "8.1 Réglages Smart Grid" à la page 19.
- Pour plus de renseignements concernant l'application Smart Grid, consultez la section "8 Application Smart Grid" à la page 18.

Au besoin, effectuez une mise à jour du logiciel. Pour connaître les consignes, reportez-vous à la section "7.4 Mise à jour des logiciels" à la page 15.

**INFORMATIONS**

Pour une bonne compréhension de l'application Smart Grid, et afin de pouvoir configurer correctement l'adaptateur LAN, il est recommandé de commencer par s'informer au sujet de l'application Smart Grid à la section "8 Application Smart Grid" à la page 18.

7.4 Mise à jour des logiciels

Pour mettre à jour le logiciel de l'adaptateur LAN, utilisez l'application Daikin Online Controller.

**INFORMATIONS**

- Pour mettre à jour le logiciel de l'adaptateur LAN à l'aide de l'application Online Controller, vous avez besoin d'un routeur. Au cas où l'adaptateur LAN serait utilisé exclusivement pour l'application Smart Grid (et un routeur ne ferait pas partie du système), ajoutez temporairement un routeur à la configuration conformément à "2.2.3 Commande par application + application Smart Grid" à la page 6.
- L'application Online Controller vérifiera automatiquement la version du logiciel de l'adaptateur LAN et vous invitera à effectuer une mise à jour, le cas échéant.

**INFORMATIONS**

Pour que l'unité intérieure et l'interface utilisateur puissent fonctionner avec l'adaptateur LAN, il est nécessaire de faire correspondre le logiciel aux exigences. Veillez à ce que l'unité et l'interface utilisateur disposent TOUJOURS de la version la plus récente du logiciel. Pour plus de renseignements, consultez <http://www.daikineurope.com/support-and-manuals/product-information/>.

7.4.1 Mise à jour du logiciel de l'adaptateur LAN

Condition requise: Un routeur fait (temporairement) partie de la configuration, vous disposez d'un smartphone avec l'application Online Controller et l'application vous a prévenu quant à la disponibilité du nouveau logiciel de l'adaptateur LAN.

- 1 Suivez la procédure de mise à jour dans l'application.

Résultat: Le nouveau logiciel se télécharge automatiquement sur l'adaptateur LAN.

Résultat: Pour exécuter les modifications, l'adaptateur LAN effectue automatiquement un redémarrage de l'unité.

Résultat: Le version du logiciel de l'adaptateur LAN correspond désormais à la dernière version.

**INFORMATIONS**

Pendant la mise à jour du logiciel, vous ne pouvez PAS manipuler l'adaptateur LAN ni l'application. Il est possible que l'interface utilisateur de l'unité intérieure affiche l'erreur U8-01. Lorsque la mise à jour est terminée, ce code d'erreur disparaît automatiquement.

7.5 Interface web de configuration

Sur l'interface web de configuration, vous pouvez effectuer les réglages suivants:

Section	Réglages
Information	Consultez les différents paramètres système
Upload adapter SW	Effectuez une mise à jour du logiciel de l'adaptateur LAN
Factory reset	Rétablissez les réglages d'usine de l'adaptateur LAN
Network settings	Effectuez divers réglages réseau (p. ex. définissez une adresse IP fixe)
Smart Grid	Effectuez les réglages concernant l'application Smart Grid

7 Configuration

INFORMATIONS

L'interface web de configuration est disponible pendant 2 heures après la mise sous tension de l'adaptateur LAN. Pour rendre l'interface web de configuration à nouveau disponible après son expiration, la réinitialisation de l'alimentation de l'adaptateur LAN est nécessaire. Pour réinitialiser l'alimentation, mettez à l'ARRÊT/en MARCHÉ l'alimentation qui va vers l'adaptateur LAN par l'intermédiaire des bornes P1/P2 de l'unité intérieure. Il n'est PAS nécessaire de réinitialiser la tension de détection de 230 V c.a.

7.5.1 Accès à l'interface web de configuration

Normalement, vous devriez pouvoir accéder à l'interface web de configuration en naviguant sur son URL: <http://altherma.local>. Si cela ne fonctionne pas, rendez-vous sur l'interface web de configuration en utilisant l'adresse IP de l'adaptateur LAN. L'adresse IP dépend de la configuration réseau.

Accès par URL

Condition requise: Votre ordinateur est raccordé au même routeur (même réseau) auquel l'adaptateur LAN est raccordé.

Condition requise: Le routeur prend en charge le DHCP.

- 1 Utilisez votre navigateur pour vous rendre sur <http://altherma.local>

Accès par adresse IP d'adaptateur LAN

Condition requise: Votre ordinateur est raccordé au même routeur (même réseau) auquel l'adaptateur LAN est raccordé.

Condition requise: Vous avez récupéré l'adresse IP de l'adaptateur LAN.

- 1 Utilisez votre navigateur pour aller à l'adresse IP de l'adaptateur LAN.

Il existe plusieurs moyens de récupérer l'adresse IP de l'adaptateur LAN:

Récupération par	Consigne
L'application Daikin Online Controller	<ul style="list-style-type: none">▪ Dans l'application, allez à "Informations sur l'adaptateur" > "Adresse IP".▪ Récupérez l'adresse IP de l'adaptateur LAN.
Liste des clients DHCP de votre routeur	<ul style="list-style-type: none">▪ Retrouvez l'adaptateur LAN dans la liste des clients DHCP du routeur.▪ Récupérez l'adresse IP de l'adaptateur LAN.

Accès par microcommutateur+adresse IP statique personnalisée

Condition requise: Votre ordinateur est raccordé directement à l'adaptateur LAN par l'intermédiaire d'un câble Ethernet, et il n'est raccordé à AUCUN réseau (Wi-Fi, LAN, etc.).

Condition requise: L'alimentation de l'adaptateur LAN est COUPÉE.

- 1 Réglez le microcommutateur 4 sur "ON".
- 2 Mettez l'adaptateur LAN sous tension.
- 3 Utilisez votre navigateur pour vous rendre sur <http://169.254.10.10>.

REMARQUE

Servez-vous d'outils adéquats afin de régler les microcommutateurs sur une autre position. Faites attention aux décharges électrostatiques.

INFORMATIONS

L'adaptateur LAN vérifie uniquement la configuration du microcommutateur après un redémarrage de l'adaptateur. Pour configurer le microcommutateur, veillez à COUPER l'alimentation de l'adaptateur.

INFORMATIONS

Pour BRP069A61, "alimentation" correspond AUSSI BIEN à l'alimentation fournie par l'unité intérieure QUE la tension de détection de 230 V c.a. fournie à X1A.

7.6 Informations du système

Pour consulter les informations du système, accédez à "Information" sur l'interface web de configuration.

Information

```
LAN adapter firmware: 17003905_PP
Smart grid: enabled
IP address: 10.0.0.7
MAC address: 00:23:7e:f8:09:5d
Serial number: 170300003
User interface SW: v01.19.00
User interface EEPROM: AS1705847-01F
Hydro SW: ID66F2
Hydro EEPROM: AS1706432-25A
```

Informations	Description/traduction
Adaptateur LAN	
LAN adapter firmware	Version du logiciel de l'adaptateur LAN
Smart grid	Vérifiez si l'adaptateur LAN peut être utilisé pour l'application Smart Grid
IP address	Adresse IP d'adaptateur LAN
MAC address	Adresse MAC d'adaptateur LAN
Serial number	Numéro de série
Interface utilisateur	
User interface SW	Logiciel de l'interface utilisateur
User interface EEPROM	EEPROM de l'interface utilisateur
Unité intérieure	
Hydro SW	Version du logiciel du module hydro de l'unité intérieure
Hydro EEPROM	EEPROM du module hydro de l'unité intérieure

7.7 Rétablissement des réglages d'usine

Il y a 3 manières de rétablir les réglages d'usine:

- 1 Par l'intermédiaire du microcommutateur (méthode préférée);
- 2 Par l'intermédiaire de l'interface web de configuration;
- 3 Par l'intermédiaire de l'application Online Controller.

i INFORMATIONS

N'oubliez pas que lorsque vous rétablissez les réglages d'usine, TOUS les réglages actuels et la configuration seront réinitialisés. Utilisez cette fonction avec précaution.

Un rétablissement des réglages d'usine peut s'avérer utile dans les cas suivants:

- Vous ne parvenez pas (plus) à trouver l'adaptateur LAN dans le réseau;
- L'adaptateur LAN a perdu son adresse IP;
- Vous voulez reconfigurer l'application Smart Grid;
- ...

7.7.1 Rétablir les réglages d'usine**Par l'intermédiaire du microcommutateur (méthode préférée)**

- 1 Mettez l'adaptateur LAN HORS tension.
- 2 Réglez le microcommutateur 2 sur "ON".
- 3 Mettez SOUS TENSION.
- 4 Attendez 15 secondes.
- 5 COUPEZ l'alimentation.
- 6 Remettez le commutateur sur "OFF".
- 7 Mettez SOUS TENSION.

! REMARQUE

Servez-vous d'outils adéquats afin de régler les microcommutateurs sur une autre position. Faites attention aux décharges électrostatiques.

i INFORMATIONS

L'adaptateur LAN vérifie uniquement la configuration du microcommutateur après un redémarrage de l'adaptateur. Pour configurer le microcommutateur, veillez à COUPER l'alimentation de l'adaptateur.

i INFORMATIONS

Pour BRP069A61, "alimentation" correspond AUSSI BIEN à l'alimentation fournie par l'unité intérieure QUE la tension de détection de 230 V c.a. fournie à X1A.

Par l'intermédiaire de l'interface web de configuration

- 1 Accédez à "Factory reset" sur l'interface web de configuration.
- 2 Cliquez sur le bouton de réinitialisation.

Factory reset

This will set the LAN adapter back to default settings. Unit settings remains the same. After this a reboot will be executed.

Informations	Traduction
This will set the LAN adapter back to default settings. Unit settings remains the same. After this a reboot will be executed.	Cela réinitialisera les réglages par défaut de l'adaptateur LAN. Les réglages de l'unité intérieure restent inchangés. Après la réinitialisation, un redémarrage s'exécute.

i INFORMATIONS

Pour les consignes concernant l'accès à l'interface web de configuration, consultez ["7.5.1 Accès à l'interface web de configuration" à la page 16.](#)

Par l'intermédiaire de l'application

- 1 Ouvrez l'application Online Controller et rétablissez les réglages d'usine.

7.8 Réglages réseau

Normalement, l'adaptateur LAN applique automatiquement les réglages réseau, et aucune modification aux réglages n'est requise. Si nécessaire, il est toutefois possible de procéder aux réglages réseau à l'aide des méthodes suivantes:

- 1 Par l'intermédiaire de l'interface web de configuration (divers réglages);
- 2 Par l'intermédiaire du microcommutateur (uniquement adresse IP statique personnalisée).

Remarque concernant l'adresse IP de l'adaptateur LAN

Il y a 3 manières d'attribuer une adresse IP à l'adaptateur LAN:

Adresse IP	Description+méthode
Protocole DHCP (par défaut)	Le système attribue automatiquement une adresse IP à l'adaptateur LAN par l'intermédiaire du protocole DHCP. Cela correspond à la situation par défaut, et vous pouvez en effectuer le réglage sur l'interface web de configuration. Reportez-vous à la section "Par l'intermédiaire de l'interface web de configuration" à la page 18.
Adresse IP statique	Contournez le protocole DHCP et attribuez manuellement une adresse IP statique à l'adaptateur LAN. Faites cela par l'intermédiaire de l'interface web de configuration. Reportez-vous à la section "Par l'intermédiaire de l'interface web de configuration" à la page 18.
Adresse IP statique personnalisée	Contournez tout réglage IP effectué sur l'interface web de configuration et attribuez une adresse IP statique personnalisée à l'adaptateur LAN. Effectuez cela par l'intermédiaire du microcommutateur. Reportez-vous à la section "Par l'intermédiaire du microcommutateur" à la page 18.

i INFORMATIONS

Normalement, les réglages réseau/IP s'appliquent automatiquement et ne requièrent aucune modification. Effectuez uniquement des modifications des réglages réseau/IP lorsque cela est absolument nécessaire (p. ex. lorsque le système ne détecte pas automatiquement l'adaptateur LAN).

8 Application Smart Grid

7.8.1 Pour procéder aux réglages réseau

Par l'intermédiaire de l'interface web de configuration

- 1 Allez sur "Network settings" sur l'interface web de configuration.
- 2 Procédez aux réglages réseau.

Network settings

DHCP active Automatic Manually

Static IP address . . .

Subnetmask . . .

Default gateway . . .

Primary DNS . . .

Secondary DNS . . .

Informations	Traduction/description
DHCP active	DHCP actif
Automatic	Automatique
Manually	Manuellement
Static IP address	Adresse IP statique
Subnet Mask	Masque de sous-réseau
Default gateway	Passerelle par défaut
Primary DNS	DNS primaire
Secondary DNS	DNS secondaire

INFORMATIONS

Par défaut, "DHCP active" est réglé sur "Automatic" et les réglages IP sont configurés automatiquement et dynamiquement par l'intermédiaire du protocole DHCP. Lors du réglage de "DHCP active" sur "Manually", vous contournez le protocole DHCP. Définissez plutôt une adresse IP statique pour l'adaptateur LAN dans les champs à côté de "Static IP address".

Lorsque vous définissez une adresse IP statique pour l'adaptateur LAN, vous rendez impossible l'accès à l'interface web de configuration par l'intermédiaire de l'URL (<http://altherma.local>). Par conséquent, lorsque vous définissez une adresse IP statique, vous devez la noter quelque part, afin de faciliter l'accès futur à l'interface web de configuration.

Par l'intermédiaire du microcommutateur

Le microcommutateur vous permet d'attribuer une adresse IP statique personnalisée à l'adaptateur LAN. Cette adresse IP correspond à "169.254.10.10". Lorsque vous décidez de faire cela, vous contournez tout réglage IP effectué sur l'interface web de configuration.

Pour attribuer l'adresse IP statique personnalisée à l'adaptateur LAN:

- 1 Mettez l'adaptateur LAN HORS tension.
- 2 Réglez le microcommutateur 2 sur "ON".
- 3 Mettez SOUS TENSION.

REMARQUE

Servez-vous d'outils adéquats afin de régler les microcommutateurs sur une autre position. Faites attention aux décharges électrostatiques.

INFORMATIONS

L'adaptateur LAN vérifie uniquement la configuration du microcommutateur après un redémarrage de l'adaptateur. Pour configurer le microcommutateur, veillez à COUPER l'alimentation de l'adaptateur.

INFORMATIONS

Pour BRP069A61, "alimentation" correspond AUSSI BIEN à l'alimentation fournie par l'unité intérieure QUE la tension de détection de 230 V c.a. fournie à X1A.

7.9 Démontage

Lorsque vous raccordez/séparez l'adaptateur LAN à/de l'unité intérieure, le système devrait enregistrer automatiquement sa présence/son absence. Cependant, lorsque vous enlevez l'adaptateur LAN d'un système commandé par une interface utilisateur au numéro de modèle EKRUCBL*, vous devez configurer cela manuellement. Pour plus de renseignements, reportez-vous à la documentation du système Daikin Altherma.

7.9.1 Retrait de l'adaptateur LAN du système

- 1 Sur l'interface utilisateur (EKRUCBL*), accédez à Réglages installateur > Configuration système > Options.
- 2 Dans la liste d'options, sélectionnez Carte LAN.
- 3 Sélectionnez "Non".

8 Application Smart Grid

INFORMATIONS

Ces informations sont UNIQUEMENT valables pour l'adaptateur LAN BRP069A61.

INFORMATIONS

Pour utiliser l'adaptateur LAN pour l'application Smart Grid, il est nécessaire de régler le microcommutateur 1 sur "OFF" (cas par défaut). Vous pouvez également désactiver la possibilité d'utiliser l'adaptateur LAN pour l'application Smart Grid en réglant le microcommutateur 1 sur "ON".

REMARQUE

Servez-vous d'outils adéquats afin de régler les microcommutateurs sur une autre position. Faites attention aux décharges électrostatiques.

L'adaptateur LAN permet de raccorder le système Daikin Altherma à un inverter solaire/système de gestion de l'énergie, et lui permet de fonctionner dans divers modes de fonctionnement Smart Grid. Ainsi, tous les composants système fonctionnent en harmonie afin de limiter l'apport en énergie électrique (autoproduite) dans le réseau, en convertissant donc cette énergie en énergie thermique grâce à la capacité de stockage thermique de la pompe à chaleur. Cela s'appelle le "stockage d'énergie".

Le système peut stocker de l'énergie à l'aide des méthodes suivantes:

- Chauffage du ballon d'eau chaude sanitaire;
- Chauffage de la pièce;
- Rafraîchissement de la pièce.

L'application Smart Grid est commandée par l'inverter solaire/ système de gestion de l'énergie, qui surveille le réseau et envoie des commandes à l'adaptateur LAN. L'adaptateur est raccordé à l'inverter solaire/système de gestion de l'énergie (sorties numériques) par l'intermédiaire du connecteur X1A (entrées numériques).

Inverter solaire/système de gestion de l'énergie (sorties numériques)	X1A (entrées numériques)
Sortie numérique 1	SG0 (X1A/1+2)
Sortie numérique 2	SG1 (X1A/3+4)

L'inverter solaire/système de gestion de l'énergie commande l'état des entrées numériques de l'adaptateur LAN. En fonction de l'état des entrées (ouvert ou fermé), le système Daikin Altherma peut fonctionner dans les modes de fonctionnement Smart Grid suivants:

Mode de fonctionnement Smart Grid	SG0 (X1A/1+2)	SG1 (X1A/3+4)
Fonctionnement normal/ régime flottant PAS d'application Smart Grid	Ouvert	Ouvert
Recommandé MARCHE Stockage d'énergie dans le ballon d'eau chaude sanitaire et/ ou la pièce, AVEC délestage.	Fermé	Ouvert
ARRÊT forcé Désactivation de l'unité extérieure et fonctionnement du chauffage électrique en cas de prix élevés de l'électricité.	Ouvert	Fermé
MARCHE forcé Stockage d'énergie dans le ballon d'eau chaude sanitaire et/ ou la pièce, SANS délestage.	Fermé	Fermé

INFORMATIONS

Pour que le système puisse fonctionner dans les 4 modes de fonctionnement Smart Grid possibles, l'inverter solaire/ système de gestion de l'énergie doit disposer de 2 sorties numériques disponibles. Si seulement 1 sortie est disponible, alors vous ne pouvez effectuer un raccordement que vers SG0, et le système ne peut fonctionner qu'en modes de fonctionnement "Fonctionnement normal/régime flottant" et "Recommandé MARCHE". Pour que le système puisse fonctionner en "ARRÊT forcé" et "MARCHE forcé", un raccordement à SG1 est nécessaire (pour ces modes de fonctionnement, SG1 doit se "fermer").

INFORMATIONS

Si la configuration du système inclut une prise de courant pouvant être commandée, et si l'inverter solaire/système de gestion de l'énergie active cette prise, SG0 se "ferme" et le système fonctionne en mode de fonctionnement "Recommandé MARCHE". Si l'inverter solaire/système de gestion de l'énergie désactive la prise, SG0 (et SG1) s'"ouvre(nt)" et le système fonctionne en mode de fonctionnement "Fonctionnement normal/régime flottant" (en raison de la coupure de la tension de détection de 230 V c.a. vers X1A/L+N).

8.1 Réglages Smart Grid

Pour modifier les réglages Smart Grid, allez sur Smart Grid sur l'interface web de configuration.

Smart Grid

Pulse meter setting

Electrical heaters allowed No Yes

Room buffering allowed No Yes

Static power limitation

Informations	Traduction
Pulse meter setting	Réglage du compteur à impulsions
No meter	Pas de compteur
Electrical heaters allowed - No/ Yes	Chauffages électriques autorisés – Non/oui
Room buffering allowed - No/Yes	Stockage dans la pièce autorisé – Non/oui
Static power limitation	Délestage statique

INFORMATIONS

Pour les consignes concernant l'accès à l'interface web de configuration, consultez "[7.5.1 Accès à l'interface web de configuration](#)" à la page 16.

8.1.1 Stockage d'énergie

En fonction des réglages Smart Grid (interface web de configuration), le stockage d'énergie se passe soit uniquement dans le ballon d'eau chaude sanitaire, soit dans le ballon d'eau chaude sanitaire et dans la pièce. Vous pouvez décider si vous voulez que les chauffages électriques assistent ou non le stockage de l'énergie dans le ballon d'eau chaude sanitaire.

Stockage d'énergie	Exigences du système	Description
Ballon d'eau chaude sanitaire	<ul style="list-style-type: none"> Assurez-vous-en qu'un ballon d'eau chaude sanitaire fait partie du système. Le réglage de l'eau chaude sanitaire [E-05] (Fonctionnement ECS) DOIT être réglé sur "ECS" ([E-05]=1) Réglage d'eau chaude sanitaire [E-06] (Type de ballon ECS.) DOIT être réglé sur "Ballon ECS" ([E-06]=1). 	Le système produit de l'eau chaude sanitaire. Le ballon chauffe l'eau jusqu'à la température maximale.

8 Application Smart Grid

Stockage d'énergie	Exigences du système	Description
Pièce (chauffage)	<ul style="list-style-type: none"> Autorisez le stockage dans la pièce sur l'interface web de configuration. Veillez à définir le réglage de l'interface utilisateur [C-07] sur 2: Contrôle TA. 	Le système chauffe la pièce jusqu'au point de consigne confort.
Pièce (rafraîchissement)	<ul style="list-style-type: none"> Autorisez le stockage dans la pièce sur l'interface web de configuration. Veillez à définir le réglage de l'interface utilisateur [C-07] sur 2: Contrôle TA. 	Le système rafraîchit la pièce jusqu'au point de consigne confort.

INFORMATIONS

- Le système conservera de l'énergie **UNIQUEMENT** lorsque l'unité intérieure se trouve en mode attente. Le fonctionnement normal (actions programmées, etc.) est prioritaire sur le stockage d'énergie.
- Sur l'interface web de configuration, le stockage est réglé par défaut sur "uniquement le ballon d'eau chaude sanitaire".
- La température maximale pendant le stockage dans le ballon d'eau chaude sanitaire correspond à la température maximale du ballon pour le type de ballon applicable.
- Le point de consigne de chauffage/rafraîchissement pendant le stockage dans la pièce correspond au point de consigne de confort de la pièce.

8.1.2 Délestage

Dans le mode de fonctionnement "Recommandé MARCHÉ", la consommation électrique du système Daikin Altherma est limitée de forme statique ou dynamique. Dans les deux cas, il est possible d'inclure la consommation électrique des chauffages électriques dans le calcul (ce n'est PAS le cas par défaut).

SI	ALORS
Délestage statique (Static power limitation)	<p>La consommation électrique de l'unité intérieure est limitée statiquement en fonction d'une valeur fixe (1,5 kW par défaut) qui est définie dans l'interface web de configuration. Pendant le stockage d'énergie, la consommation électrique de l'unité intérieure n'excédera PAS cette limite.</p> <p>La valeur pour ce réglage est uniquement utilisée si le système n'inclut pas de compteur électrique (sur l'interface web de configuration: Pulse meter setting: "No meter"). Dans le cas contraire, utilisez le délestage dynamique.</p>

SI	ALORS
Délestage dynamique (Pulse meter setting)	Le délestage est autoadaptatif et exécuté dynamiquement en fonction de l'apport électrique dans le réseau, qui se mesure par l'intermédiaire du compteur électrique. Afin de minimiser l'apport électrique dans le réseau, l'unité intérieure fonctionne le moins possible.

INFORMATIONS

Lors de l'utilisation d'un compteur électrique pour le délestage dynamique, il est recommandé de le régler sur 100 pulse/kWh ou 1000 pulse/kWh (p. ex. Pulse meter setting sur l'interface web de configuration).

INFORMATIONS

- En mode de fonctionnement "MARCHÉ forcé", le stockage d'énergie se passe **SANS** délestage.
- Pour profiter un maximum du stockage d'énergie, il est recommandé d'utiliser le délestage dynamique par l'intermédiaire d'un compteur électrique.
- Les chauffages électriques fonctionneront **UNIQUEMENT** lorsque le délestage est plus élevé que la puissance nominale des chauffages.
- Pour les unités extérieures ERLQ011~016 et EBLQ+EDLQ011~016CA(3)V3+W1, la fonctionnalité de délestage n'est **PAS** disponible. Lorsque vous utilisez ces unités extérieures dans un système Smart Grid, elles fonctionneront sans délestage. L'assistance du chauffage électrique sera toutefois désactivée.

AVERTISSEMENT

Veillez à raccorder le compteur électrique dans le sens correct afin qu'il puisse mesurer le total d'énergie injecté **SUR** le réseau.

INFORMATIONS

- Pour rendre le délestage dynamique possible, un seul point de raccordement au réseau est nécessaire (un point de raccordement pour le système photovoltaïque ET les appareils électriques). Afin de fonctionner correctement, l'algorithme Smart Grid exige la somme nette de l'énergie générée ET consommée. L'algorithme ne fonctionnera PAS lorsqu'il y a des compteurs séparés pour l'énergie générée et l'énergie consommée.
- Étant donné que le délestage dynamique s'effectue en fonction de l'entrée du compteur électrique, vous ne devez PAS régler la valeur de délestage dans l'interface web de configuration.

8.2 Modes de fonctionnement

8.2.1 Mode "Fonctionnement normal/régime flottant"

En mode de fonctionnement "Fonctionnement normal"/"Régime flottant", l'unité intérieure fonctionne normalement, selon les réglages et les programmations du propriétaire. Aucune fonctionnalité Smart Grid n'est activée.

8.2.2 Mode "Recommandé MARCHÉ"

En mode de fonctionnement "Recommandé MARCHÉ", le système Daikin Altherma utilise de l'énergie solaire/du réseau électrique (en cas de disponibilité, telle que mesurée par l'inverter solaire/système

de gestion de l'énergie) pour produire de l'eau chaude sanitaire et/ou chauffer ou rafraîchir la pièce. La quantité d'énergie solaire/du réseau électrique utilisée pour le stockage dépend du ballon d'eau chaude sanitaire et/ou de la température intérieure. Afin que le système Daikin Altherma puisse aligner la puissance solaire/du réseau électrique et la consommation électrique, la consommation électrique de l'unité intérieure est limitée de forme statique (par une valeur fixe définie dans l'interface web de configuration) ou dynamique (de manière autoadaptative, tel que mesuré par le compteur électrique, si cela fait partie de la configuration du système).

8.2.3 Mode "ARRÊT forcé"

En mode de fonctionnement "ARRÊT forcé", l'inverter solaire/système de gestion de l'énergie déclenchent le système afin de désactiver le fonctionnement du compresseur de l'unité extérieure et des chauffages électriques. Cela s'avère particulièrement pratique pour des systèmes de gestion de l'énergie qui réagissent aux prix élevés de l'électricité, ou en cas de surcharge du réseau (communiqué par le distributeur d'énergie au système de gestion de l'énergie). Une fois actif, le mode "ARRÊT forcé" fait exécuter au système l'arrêt du chauffage/rafraîchissement, ainsi que de la production d'eau chaude sanitaire.



INFORMATIONS

Une fois en fonctionnement dans un des modes de fonctionnement Smart Grid, le système continuera à fonctionner dans ce mode jusqu'à ce que l'état d'entrée de l'adaptateur LAN soit modifié. Retenez que si le système fonctionne en mode "ARRÊT forcé" pendant une longue période, cela risque de causer un manque de confort.

8.2.4 Mode "MARCHE forcé"

En mode de fonctionnement "MARCHE forcé", le système Daikin Altherma utilise de l'énergie solaire/du réseau électrique (en cas de disponibilité, telle que mesurée par l'inverter solaire/système de gestion de l'énergie) pour produire de l'eau chaude sanitaire et/ou chauffer ou rafraîchir la pièce. La quantité d'énergie solaire/du réseau électrique utilisée pour le stockage dépend du ballon d'eau chaude sanitaire et/ou de la température intérieure. Contrairement au mode de fonctionnement "Recommandé MARCHE", il n'y a PAS de délestage: le système sélectionne le point de consigne confort pour le chauffage/rafraîchissement, et chauffera le ballon d'eau chaude sanitaire jusqu'à la température maximale. Le compresseur de l'unité extérieure et les chauffages électriques ne sont pas limités dans leur consommation électrique.

Le mode de fonctionnement "MARCHE forcé" s'avère particulièrement pratique pour des systèmes de gestion de l'énergie qui réagissent aux tarifs d'électricité réduits, en cas de surcharge de réseau (communiqué par le distributeur d'énergie au système de gestion de l'énergie) ou lorsque plusieurs maisons raccordées au réseau sont contrôlées simultanément, et cela en vue de stabiliser le réseau.



INFORMATIONS

Une fois en fonctionnement dans un des modes de fonctionnement Smart Grid, le système continuera à fonctionner dans ce mode jusqu'à ce que l'état d'entrée de l'adaptateur LAN soit modifié.

8.3 Exigences du système

L'application Smart Grid exige du système Daikin Altherma les éléments suivants:

Élément	Exigence
Logiciel de l'adaptateur LAN	Il est recommandé de TOUJOURS maintenir à jour le logiciel de l'adaptateur LAN.
Méthode de commande de l'unité	Veillez à définir le réglage de l'interface utilisateur [C-07] sur 2: Contrôle TA.
Réglages de l'eau chaude sanitaire	Afin de permettre de stocker de l'énergie dans le ballon d'eau chaude sanitaire: <ul style="list-style-type: none"> Le réglage de l'eau chaude sanitaire [E-05] (Fonctionnement ECS) DOIT être réglé sur "ECS" ([E-05]=1). Le réglage de l'eau chaude sanitaire [E-06] (Type de ballon ECS.) DOIT être réglé sur "Ballon ECS" ([E-06]=1).
Réglages du contrôle de la consommation électrique	<ul style="list-style-type: none"> Le réglage du contrôle de la consommation électrique [4-08] (Mode) DOIT être réglé sur "Continu" ([4-08]=1). Le réglage du contrôle de la consommation électrique [4-09] (Type) DOIT être réglé sur "Puissance" ([4-09]=1).

9 Dépannage

9.1 Vue d'ensemble: dépannage

Ce chapitre explique ce qu'il faut faire en cas de problèmes.

Ce chapitre contient les informations suivantes:

- 1 Dépannage en fonction des symptômes
- 2 Dépannage en fonction des codes d'erreur

9.2 Dépannage en fonction des symptômes

9.2.1 Symptôme: impossible d'accéder à la page web

Causes possibles	Mesure corrective
L'adaptateur LAN n'est pas alimenté (la DEL de battement de cœur ne clignote pas).	Veillez à ce que l'adaptateur LAN soit raccordé correctement à l'unité intérieure et que tout l'équipement raccordé soit SOUS tension.
L'interface web de configuration est UNIQUEMENT disponible pendant 2 heures après chaque redémarrage de l'unité. Son temporisateur a peut-être fini son décompte.	Redémarrez l'adaptateur LAN.
L'adaptateur LAN n'est PAS raccordé au réseau (la DEL de connexion réseau ne clignote PAS).	Raccordez l'adaptateur LAN à un routeur.
L'adaptateur LAN n'est PAS raccordé au routeur ou le routeur ne prend PAS en charge le DHCP.	Raccordez l'adaptateur LAN à un routeur qui prend en charge le DHCP.

9 Dépannage

Causes possibles	Mesure corrective
L'ordinateur n'est PAS raccordé au même routeur que l'adaptateur LAN.	Raccordez l'ordinateur au même routeur que l'adaptateur LAN.



INFORMATIONS

Si aucune des mesures correctives ne fonctionne, tentez de redémarrer l'ensemble du système.

9.2.2 Symptôme: l'application ne trouve pas l'adaptateur LAN

Dans le cas exceptionnel où l'application Online Controller ne trouve pas automatiquement l'adaptateur LAN, connectez manuellement le routeur, l'adaptateur LAN et l'application à l'aide d'une adresse IP fixe.

- 1 Dans le routeur, vérifiez l'adresse IP attribuée actuellement à l'adaptateur LAN.
- 2 Accédez à l'interface web de configuration à l'aide de cette adresse IP.
- 3 Sur l'interface web de configuration, réglez "DHCP active" sur "Manually".
- 4 Dans le routeur, attribuez une adresse IP statique à l'adaptateur LAN.
- 5 Sur l'interface web de configuration, dans les champs à côté de "Static IP address", définissez la même adresse IP statique.
- 6 Dans l'application Online Controller (Menu des réglages), attribuez la même adresse IP à l'adaptateur LAN.
- 7 Réinitialisez l'alimentation de l'adaptateur LAN.

Résultat: Le routeur, l'adaptateur LAN et l'application Online Controller partagent la même adresse IP fixe et devraient pouvoir se trouver les uns les autres.

9.3 Résolution des problèmes sur la base des codes d'erreur

9.3.1 Codes d'erreur de l'unité intérieure

Si l'unité intérieure perd sa connexion avec l'adaptateur LAN, le code d'erreur suivant apparaît sur l'interface utilisateur:

Code d'erreur	Code d'erreur détaillé	Description
U8	01	Connexion perdue avec la carte Contactez votre revendeur

9.3.2 Codes d'erreur de l'adaptateur LAN

Les erreurs de l'adaptateur LAN sont indiquées par les DEL d'état. Il y a un problème si une ou plusieurs DEL d'état affichent le comportement suivant:

Diod e élect rolu mine scent e	Comportement d'erreur	Description
	DEL de battement de cœur ne clignote PAS	Aucun fonctionnement normal. Tentez de réinitialiser l'adaptateur LAN ou contactez votre distributeur.

Diod e élect rolu mine scent e	Comportement d'erreur	Description
	DEL réseau clignote	Problème de communication. Vérifiez la connexion réseau.
P1P2	DEL de communication de l'unité intérieure clignote	Problème de communication avec l'unité intérieure.
	DEL Smart Grid clignote pendant plus de 30 minutes.	Problème de compatibilité Smart Grid. Tentez de réinitialiser l'adaptateur LAN ou contactez votre distributeur.



INFORMATIONS

- Le microcommutateur permet de configurer le système. Pour plus d'informations, reportez-vous à la section "[7 Configuration](#)" à la page 14.
- Lorsque l'adaptateur LAN effectue une vérification de la compatibilité Smart Grid, LD4 clignote. Cela ne constitue PAS un comportement erroné. Une fois la vérification réussie, LD4 restera en MARCHE ou se mettra à l'ARRÊT. Lorsque cette dernière clignote pendant plus de 30 minutes, la vérification de la compatibilité aura échoué, et AUCUN fonctionnement Smart Grid ne sera possible.

Pour une description complète des DEL d'état, consultez "[2 À propos du produit](#)" à la page 3.

10 Données techniques

Un **sous-ensemble** des dernières données techniques est disponible sur le site web régional de Daikin (accessible au public). L'**ensemble complet** des dernières données techniques est disponible sur le Daikin Business Portal (authentification requise).

10.1 Schéma de câblage

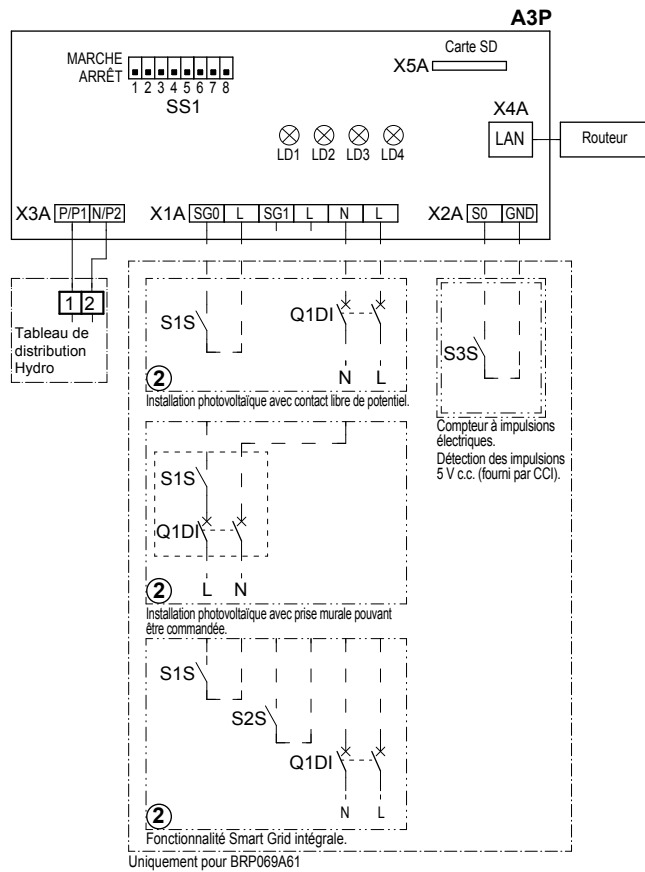

4D105877-1

A3P	CCI de l'adaptateur LAN
LD1~LD4	DEL de CCI
Q1DI	# Disjoncteur
SS1 (A3P)	Microcommutateur
S1S	# Contact SG0
S2S	# Contact SG1
S3S	* Entrée d'impulsions du compteur électrique
X*A	Connecteur
	* Optionnel
	# Équipement à fournir

Anglais	Traduction
→ **/12.2	Le raccord ** se poursuit à la page 12, colonne 2
①	Plusieurs possibilités de câblage
	Option
	Pas installé dans le coffret électrique
	Câblage en fonction du modèle
	CCI

Notes à parcourir avant de démarrer l'unité

Anglais	Traduction
X1M	Borne principale
X2M	Borne de câblage sur place pour c.a.
X5M	Borne de câblage sur place pour c.c.
-----	Câblage de mise à la terre
15	Fil numéro 15
-----	Équipement à fournir

ERC

Copyright 2017 Daikin