

DAIKIN

MANUEL D'INSTALLATION

Panneau de décoration fourni avec fonction de nettoyage automatique du filtre

Panneau de décoration autonettoyant

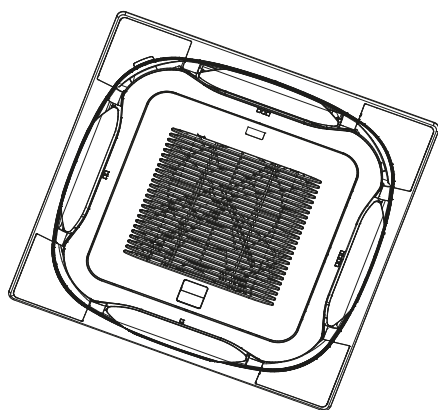

BYCQ140E2GW1
BYCQ140E2GFW1
BYCQ140E2GFW1B

Table des matières

1. PRÉCAUTIONS DE SÉCURITÉ	1
2. ACCESSOIRE	2
3. LIEU D'INSTALLATION	2
4. PRÉPARATIFS POUR PANNEAU	3
5. PRÉPARATIFS POUR UNITÉ INTÉRIEURE.....	4
6. FIXATION DU PANNEAU SUR L'UNITÉ INTÉRIEURE.....	5
7. FIXATION DE LA GRILLE D'ASPIRATION ET DES COUVERCLES DÉCORATIFS DE COIN.....	8
8. RÉGLAGES DU MODE DE FONCTIONNEMENT	10
9. LISTE DES RÉGLAGES LOCAUX	11
10. TEST DE FONCTIONNEMENT	11

Le texte anglais correspond aux instructions d'origine. Les autres langues sont les traductions des instructions d'origine.

1. Précautions de sécurité

Veillez lire attentivement les "Précautions de sécurité" avant d'installer l'appareil de climatisation et veillez à l'installer correctement.

Après avoir terminé l'installation, effectuez un fonctionnement d'essai pour vérifier la présence de défauts et expliquez au client comment faire fonctionner le climatiseur et veillez à le faire en vous aidant du manuel de fonctionnement. Demandez au client de ranger le manuel d'installation avec le manuel de fonctionnement pour s'y reporter par la suite.

Ce climatiseur est classé sous l'expression "les appareils ne sont pas accessibles au public".

Signification des avis AVERTISSEMENT et ATTENTION.

 **AVERTISSEMENT** . . . Si ces instructions ne sont pas correctement respectées, cela peut entraîner des blessures ou la mort.

 **ATTENTION** Si ces instructions ne sont pas correctement respectées, cela peut entraîner des dommages matériels ou des blessures pouvant être sérieuses en fonction des circonstances.

— AVERTISSEMENT —

- Demander au revendeur ou à du personnel qualifié d'effectuer l'installation.
Ne pas essayer d'installer le climatiseur soi-même. Une mauvaise installation peut entraîner des fuites d'eau, des décharges électriques ou un incendie.
- Effectuez les travaux d'installation conformément aux consignes mentionnées dans ce manuel d'installation. Ne modifiez pas le produit. Une mauvaise installation peut entraîner des fuites d'eau, des décharges électriques ou un incendie.
- Veiller à n'utiliser que les pièces et accessoires spécifiés pour les travaux d'installation.
Ne pas utiliser les pièces spécifiées peut entraîner la chute de l'unité, des fuites d'eau, des décharges électriques ou un incendie.
- Assurez-vous que les câbles spécifiés sont utilisés et que la connexion des bornes et les câbles ne subissent pas de tension. Toute connexion ou fixation incorrecte des câbles peut entraîner un rayonnement thermique anormal ou un incendie.
- Veillez à mettre l'alimentation de l'unité hors circuit avant de toucher toute pièce électrique.
- Disposez les fils conducteurs du faisceau de câbles fourni de manière à empêcher le couvercle du boîtier des pièces électriques de l'unité intérieure de s'élever, et fixez fermement le couvercle. Un rayonnement thermique, des décharges électriques ou un incendie peuvent se produire si le couvercle du boîtier des pièces électriques n'est pas fixé correctement.

- Déchirez et mettez le sac plastique au rebut.
Des enfants qui jouent avec un sac plastique courent le risque de s'étouffer.

— ATTENTION —

- Installez les unités intérieures et extérieures, le cordon d'alimentation électrique, le câblage de la commande à distance et le câblage de transmission à au moins 1 m de postes de télévision ou de radio. Cela est prévu pour empêcher les interférences de télévision et radio.
(En fonction de la force du signal entrant, une distance de 1 m peut être insuffisante pour l'élimination du bruit.)
- Faites très attention au transport du produit.
Tenez les poignées sur l'emballage pour porter le produit. Ne portez pas l'emballage en le tenant par le ruban en polypropylène, ce qui est dangereux étant donné que ce ruban risque de se déformer.
- Ne touchez pas l'ailette de l'échangeur de chaleur.
Toucher l'ailette de manière inadéquate risque d'entraîner des blessures.
- Ne mettez pas le produit hors tension immédiatement après l'arrêt du fonctionnement du produit.
Attendez toujours au moins 5 minutes avant de mettre le produit hors tension.
Sinon, des fuites d'eau et des dysfonctionnements peuvent s'ensuivre.
- Ne pas installer le climatiseur dans les endroits suivants:
 1. Où il y a une haute concentration de brume d'huile minérale ou de vapeur (dans une cuisine par exemple).
Les pièces en plastique seront détériorées, des pièces peuvent tomber et des fuites d'eau peuvent s'ensuivre.
 2. Où des gaz corrosifs tels que du gaz d'acide sulfurique sont produits.
Les tuyaux en cuivre ou les pièces soudées corrodées peuvent entraîner une fuite de réfrigérant.
 3. À proximité de machines émettant des radiations électromagnétiques.
Les radiations électromagnétiques peuvent gêner le fonctionnement du système de commande et entraîner un mauvais fonctionnement de l'unité.
 4. Où des gaz inflammables peuvent fuir, où il y a des fibres de carbone ou de la poussière inflammables en suspension dans l'air ou dans des endroits où du diluant pour peinture ou de l'essence sont manipulés.
Faire fonctionner l'unité dans de telles conditions peut entraîner un incendie.

[Consignes propres à ce produit]

- N'installez pas le produit dans les endroits suivants.
De l'huile, du goudron de cigarette et de la vapeur engendreront une poussière collante sur le filtre, ce qui risque d'empêcher de le nettoyer correctement. En outre, la poussière collante peut entraîner des dysfonctionnements.
Endroits où l'air contient de la fumée d'huile: restaurants, usines, etc.
Endroits où l'air contient un excès de fumées de cigarette: espaces réservés aux fumeurs, etc.
Endroits où l'air contient un excès d'humidité ou de vapeur: restaurants, usines, etc.
- Ce climatiseur n'a pas été conçu pour être utilisé dans une atmosphère présentant des risques d'explosion.

Remarque

- Demandez au client d'utiliser effectivement le climatiseur en se référant au manuel d'utilisation et expliquez-lui l'utilisation correcte du climatiseur en lui donnant des conseils utiles.
- Référez-vous au manuel d'utilisation ainsi qu'au manuel d'installation fournis avec l'unité intérieure.

2. Accessoire

Vérifiez que le nombre d'accessoires suivants fournis avec le climatiseur est correct. Reportez-vous à l'illustration suivante, qui montre où les accessoires sont gardés.

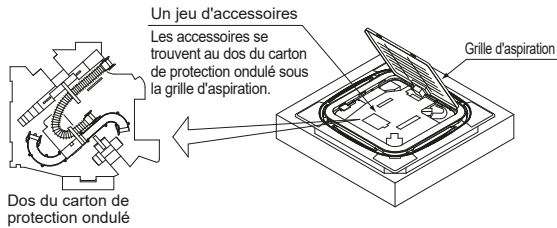

Nom	Entre-toise (1)	Tuyau flexible (2)	Tuyau en forme de S (3)	Faisceau (4)	Attache (5)
Quantité	1 pièce	1 pièce	1 pièce	1 pièce	2 pièces
Forme					

Nom	Tuyauterie de raccordement (6)	Fixation (7)	Joint d'étanchéité (8)	Faisceau (9)
Quantité	1 pièce	1 pièce	1 pièce	1 pièce
Forme				

Nom	Support de fixation (10)	Vis (11)	Attache-câbles (12)	Autres
Quantité	4 pièces	4 pièces	4 pièces	1 pièce
Forme				<ul style="list-style-type: none"> Manuel d'utilisation Manuel d'installation

Faites très attention aux éléments suivants lorsque vous effectuez des travaux d'installation, et vérifiez à nouveau les éléments une fois les travaux terminés.

a. Vérifiez les éléments une fois les travaux terminés

Éléments à vérifier	En cas de panne	Résultat
Le climatiseur est-il libre d'erreurs ou d'oublis de câblages et de raccordements?	Panne de fonctionnement et grillage de fil	
Êtes-vous sûr qu'il n'y a pas d'ouverture entre le plafond et la pièce d'étanchéité?	Fuites d'eau	
Les boutons de fixation (à deux endroits) du réservoir de poussière sont-ils serrés fermement?	Vibrations, parasites et problème de récupération de poussière	
Les boutons fixes (à cinq endroits) du filtre à air sont-ils serrés fermement?	Vibrations, parasites et problème de récupération de poussière	
Le cordon antichute pour le réservoir de poussière et la grille sont-ils accrochés au support de montage?	Chute	
Avez-vous fixé le couvercle du boîtier des pièces électriques, le réservoir de poussière, le tuyau flexible, le tuyau en forme de S, la grille d'aspiration et les couvercles décoratifs de coin?	Parasites et problème de récupération de poussière	

* Veuillez à revérifier les éléments fournis dans la section « 1. Précautions de sécurité » à la page 1.

b. Vérifiez les éléments avant la livraison

Éléments à vérifier	Résultat
Le test de fonctionnement du climatiseur est-il terminé?	
Avez-vous expliqué la méthode de fonctionnement du climatiseur au client pendant que vous lui montriez le manuel d'utilisation? *	
Avez-vous effectué les réglages de mode pour le nettoyage automatique du filtre (réglages de fonctionnement de contrôle automatique ou réglages de fonctionnement du temporisateur avec un fuseau horaire de fonctionnement spécifié) et fourni au client des renseignements concernant le fonctionnement de mode défini du climatiseur?	
Avez-vous fourni le manuel d'utilisation au client? (Veuillez à remettre au client le manuel d'utilisation ainsi que le manuel d'installation.)	
Avez-vous remis au client la tuyauterie et l'attache de raccordement, et lui avez-vous demandé de les conserver?	

* Point important concernant l'explication du fonctionnement

En plus de l'emploi général du climatiseur, il est nécessaire d'expliquer les descriptions des éléments signalés par **⚠ AVERTISSEMENT** et **⚠ ATTENTION** dans le manuel d'utilisation et de demander au client de lire attentivement les descriptions, car ces éléments comportent des consignes qui, en cas de non-respect, risquent d'entraîner la mort, des blessures graves ou des dommages matériels.

3. Lieu d'installation

Ce produit propose des sens de diffusion d'air réglables. Un kit de fermeture (un accessoire optionnel) est nécessaire pour obtenir des schémas d'écoulement à trois voies. Les schémas d'écoulement à deux voies ne sont pas disponibles pour ce produit.

3-1 Choisissez le lieu d'installation qui respecte les conditions suivantes avec l'accord du client

- La surface du plafond n'est pas excessivement inclinée.
- Assurez-vous de la sécurité de l'installation et de l'espace d'entretien (reportez-vous aux illustrations suivantes).
- Les indicateurs du panneau sont facilement visibles.
- Les unités intérieures et extérieures, le cordon d'alimentation électrique, le câblage de transmission et le câblage de télécommande se trouvent à au moins 1 m de postes de télévision ou de radio.

(Les indications ci-dessus sont prévues pour empêcher les interférences de télévision et radio. Selon la puissance des signaux entrants, une distance de 1 mètre peut ne pas être suffisante pour éliminer les parasites.)

3-2 Espace d'installation requis

Installez l'unité intérieure conformément au manuel d'installation fourni et aux illustrations suivantes.

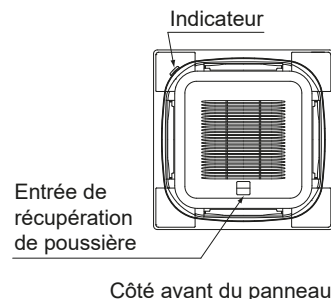

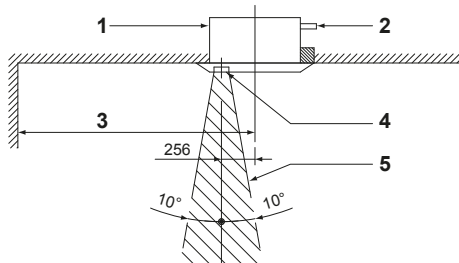

- 1 Unité intérieure
- 2 Douille de drainage
- 3 À au moins 1500 mm du mur. Cet espace sera d'au moins 500 mm lorsque la sortie d'air est fermée et que le patin d'obstruction est installé.
- 4 Entrée de récupération de poussière
- 5 Un espace doit être prévu pour récupérer la poussière au moyen d'un aspirateur

3-3 Sens de montage de la grille d'aspiration

Sélectionnez un des sens de montage suivants pour la grille d'aspiration sur le panneau.

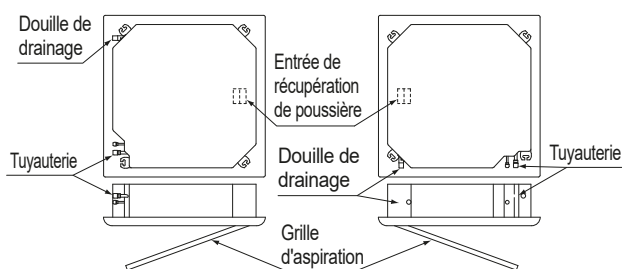

4. Préparatifs pour panneau

Remarque

- Effectuez tous les travaux requis à l'étape « 4. Préparatifs pour panneau » à la page 3 en gardant le panneau dans son matériau d'emballage (sur la partie inférieure).
- Ne laissez pas le panneau en position horizontale ou en position verticale et ne déposez pas le panneau sur des parties saillantes. Sinon, cela risque de rayer la surface du panneau.
- Ne touchez pas le déflecteur et n'exercez aucune force sur le déflecteur. Cela entraînerait un dysfonctionnement de l'unité.

4-1 Retrait de la grille d'aspiration du panneau, du carton de protection ondulé et du jeu d'accessoires

- (1) Appuyez sur les boutons de la grille d'aspiration et soulevez les boutons.

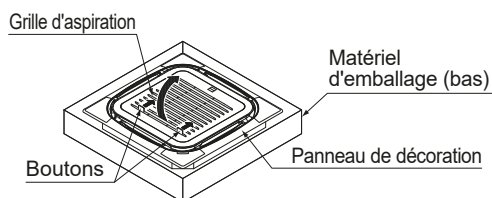

- (2) Ouvrez la grille d'aspiration à un angle d'environ 45° et retirez la grille d'aspiration du panneau.

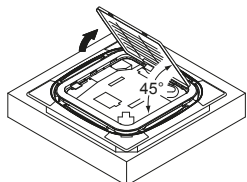

- (3) Sortez le carton de protection ondulé. Sortez le carton de protection ondulé (sur le haut du panneau) ensemble avec les accessoires fixés au dos de ce carton.

Carton de protection ondulé (haut)
(Les accessoires se trouvent au dos.)

Carton de protection ondulé (bas)

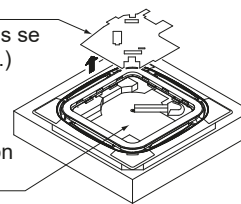

Remarque

N'exercez pas de force sur le déflecteur, l'unité à brosse ou le filtre à air lorsque vous manipulez le panneau.

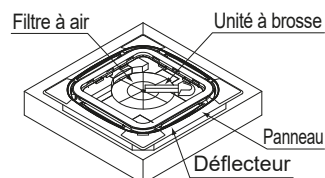

4-2 Retrait des couvercles décoratifs de coin

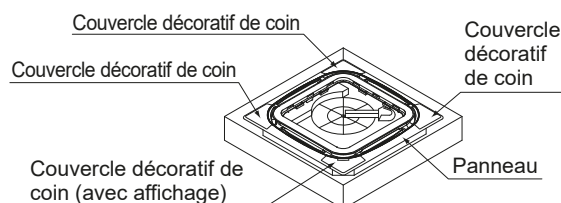

- (1) Soulevez et retirez le couvercle décoratif de coin (avec l'affichage) dans le sens de la flèche.

Remarque

N'exercez aucune force sur les fils conducteurs.

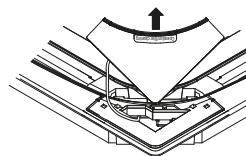

- (2) Retirez les vis au dos du couvercle décoratif de coin (avec l'affichage), ouvrez le couvercle et retirez de la CCI le connecteur fixé à l'extrémité avant des fils conducteurs.

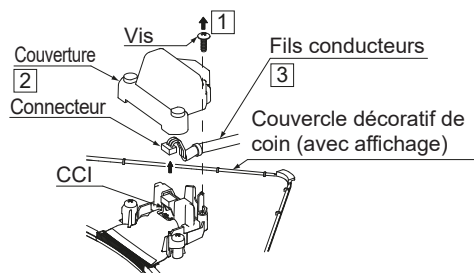

- (3) Retirez chacun des couvercles décoratifs de coin restants (c'est-à-dire trois couvercles) dans le sens de la flèche.

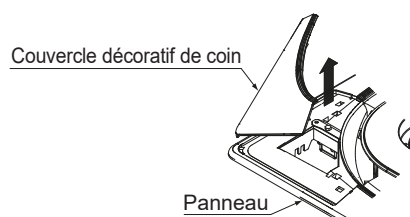

4-3 Retrait du réservoir de poussière

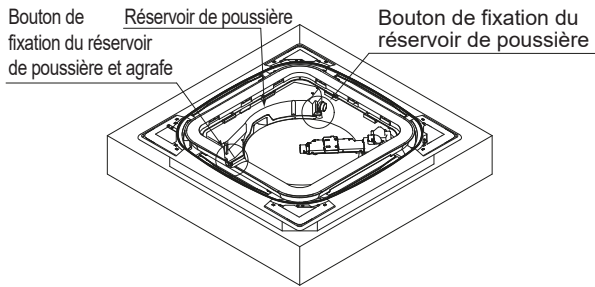

(1) Tournez les deux boutons de fixation du réservoir de poussière.

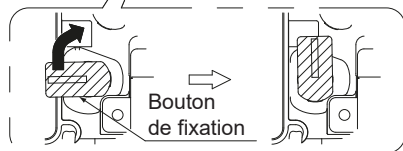
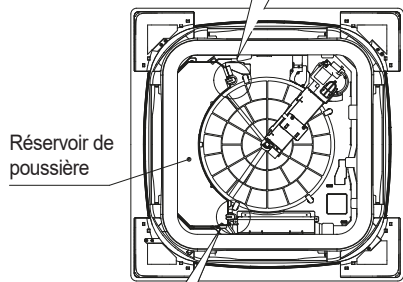
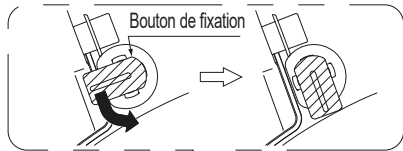

(Le côté avant du panneau est montré afin de faciliter l'explication.)

(2) Retirez le réservoir de poussière du panneau tout en faisant attention à ne pas couper le cordon antichute.

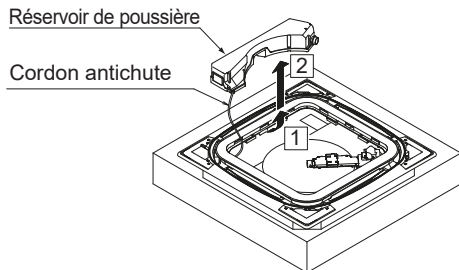

(3) Retirez le cordon antichute pour le réservoir de poussière du support d'agrafe du panneau.

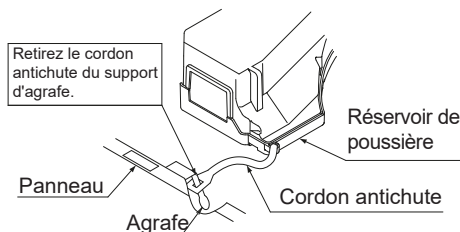

5. Préparatifs pour unité intérieure

— ⚠ AVERTISSEMENT —

Vérifiez que les unités intérieures et extérieures sont hors tension avant d'effectuer des travaux de câblage.

Sinon, vous risquez de subir des décharges électriques.

— ⚠ ATTENTION —

- Effectuez les travaux suivants une fois l'installation de l'unité intérieure effectuée.
- Installez l'unité intérieure selon le manuel d'installation fourni avec l'unité intérieure.

5-1 Fixation de l'entretoise (accessoire (1))

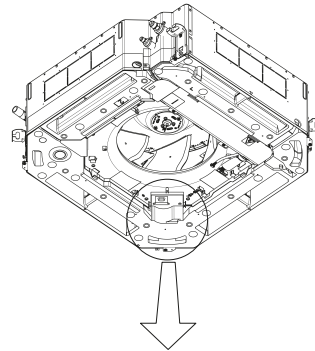

(1) Retirez la fermeture du trou de dérivation.

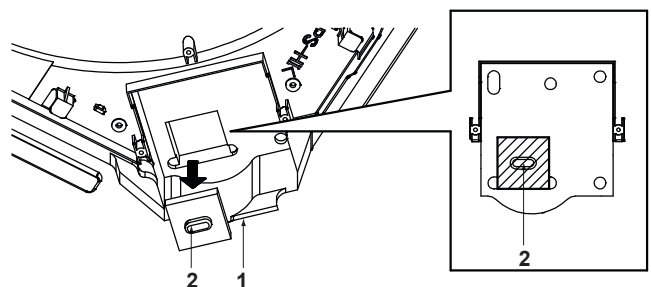

- 1 Unité intérieure
- 2 Retirez la fermeture du trou de dérivation
- (2) Décollez le papier protecteur du ruban adhésif double-face au dos de l'entretoise (accessoire (1)).
- (3) Fixez l'entretoise (accessoire (1)) sur le trou de dérivation d'air. Vérifiez que le trou de dérivation d'air n'est pas obstrué une fois l'entretoise fixée.

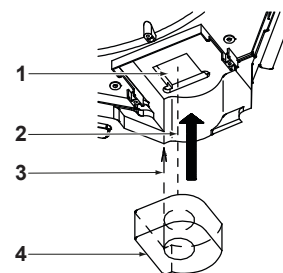

- 1 Trou de dérivation d'air
- 2 Collé de manière à s'aligner avec le trou de dérivation d'air
- 3 Alignez les coins
- 4 Entretoise (accessoire (1))

5-2 Fixation du faisceau (accessoire (4))

(1) Retirez le couvercle du boîtier des pièces électriques de l'unité intérieure.

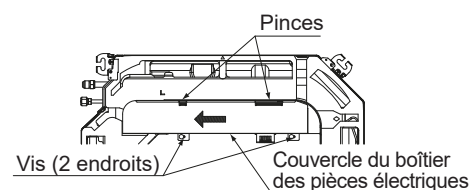

Desserrez les vis (à deux endroits) et faites glisser le couvercle du boîtier des pièces électriques dans le sens de la flèche pour décrocher le couvercle des griffes.

(2) Retirez le connecteur du fil de liaison du X70A.

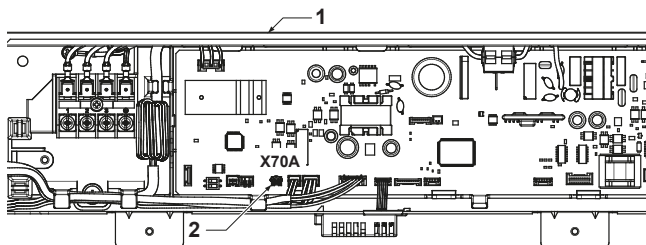

- 1 Boîtier des pièces électriques
- 2 Connecteur du fil de liaison

(3) Raccordez le faisceau (accessoire (4)) aux connecteurs (X35A, X39A et X70A) et fixez-le à l'aide de crochets du côté unité.

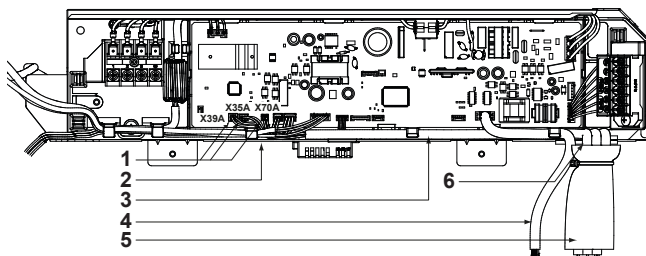

- 1 Connecteur
Veillez à les raccorder fermement
- 2 Boîtier des pièces électriques
- 3 Faisceau du côté unité
- 4 Faisceau (accessoire (9))
- 5 Tube de verre
- 6 Faisceau (accessoire (4))

Remarque

Veillez à ce que les connecteurs soient raccordés fermement. Sinon, le déflecteur, l'unité à brosse ou le filtre à air risquent de ne pas fonctionner.

5-3 Fixation du couvercle du boîtier des pièces électriques

Fixez le couvercle du boîtier des pièces électriques dans l'ordre inverse de la procédure à l'étape « 5-2 Fixation du faisceau (accessoire (4))" à la page 4 (1).

Remarque

Assurez-vous que les câbles ou le tube de verre ne sont pas pincés par le couvercle des pièces électriques.

ATTENTION

Ne serrez PAS de façon excessive les vis pendant le processus d'assemblage afin d'éviter tout dégât.

AVERTISSEMENT

Disposez soigneusement les câbles électriques et fixez fermement le couvercle du boîtier des pièces électriques.

Les câbles électriques pincés ou le soulèvement du couvercle du boîtier des pièces électriques peuvent entraîner une décharge électrique ou un incendie.

6. Fixation du panneau sur l'unité intérieure

Installez l'unité intérieure en vous référant au manuel d'installation fourni avec l'unité intérieure.

Remarque

N'exercez pas de force sur le déflecteur, l'unité à brosse ou le filtre à air lorsque vous sortez le panneau du matériau d'emballage (sur la partie inférieure).

6-1 Points à vérifier avant de fixer le panneau

- Vérifiez le sens de l'unité intérieure et les repères gravés sur le panneau comme indiqué ci-dessous.
Le bloc de la tuyauterie vers [PIPING SIDE] et la prise de vidange vers [DRAIN SIDE].
- Placez le support de verrouillage temporaire en position verticale.
- Sortez les fils conducteurs (du côté panneau) de l'ouverture.

6-2 Fixation du panneau

- (1) Placez provisoirement les deux supports de verrouillage temporaires de l'orifice d'aspiration du panneau (du côté de la circonférence interne) sur les crochets de l'unité intérieure.

Remarque

Retirez vos mains après avoir confirmé à travers la fenêtre de contrôle que les crochets sont enclenchés sur les supports de verrouillage temporaires.

- (2) Retirez par l'ouverture le faisceau fixé lors de l'étape « 5. Préparatifs pour unité intérieure" à la page 4.
Sortez en outre soigneusement du trou dans le coin les fils conducteurs déconnectés du couvercle décoratif de coin (avec l'affichage) lors de l'étape « 4. Préparatifs pour panneau" à la page 3 de manière à ce que les fils conducteurs ne soient pas pincés par le support de montage.

- (3) Placez les supports de montage (à quatre endroits) des coins du panneau sur les crochets de la circonférence de l'unité intérieure. (Accrochez d'abord le support de montage portant la mention [PIPING SIDE], et ensuite le support de montage se trouvant du côté angulaire opposé.)
Veillez à ce moment à ce que le faisceau et les fils conducteurs (du côté panneau) ne soient pas pincés entre le panneau et l'unité intérieure.

Remarque

Retirez vos mains après avoir confirmé que les crochets sont enclenchés sur les supports de montage.

- (4) Serrez d'environ 5 mm les quatre vis à tête hexagonale juste en dessous du support de montage. (Le panneau se soulèvera.)
- (5) Tournez le panneau dans le sens des flèches de manière à ce que l'ouverture au plafond soit parfaitement couverte par le panneau.
- (6) En outre, serrez la vis (4) jusqu'à ce que la distance allant de la partie inférieure du crochet de l'unité intérieure jusqu'à la partie inférieure du panneau corresponde à une distance allant de 107 à 112 mm.

6-2 (1)

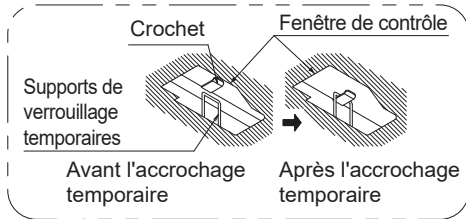

6-2 (3)

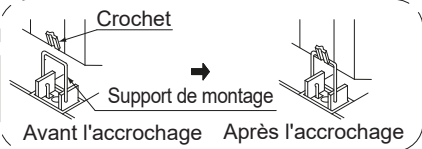

6-2 (1)

(4 endroits)

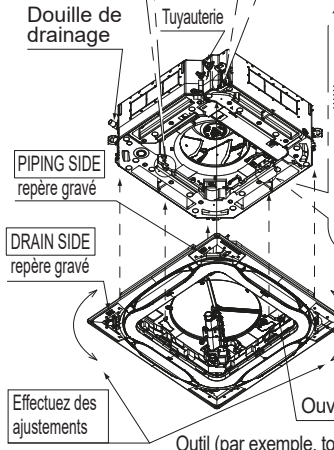
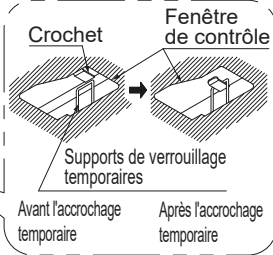

6-2 (5)

6-2 (4)

6-2 (6)

6-2 (6)

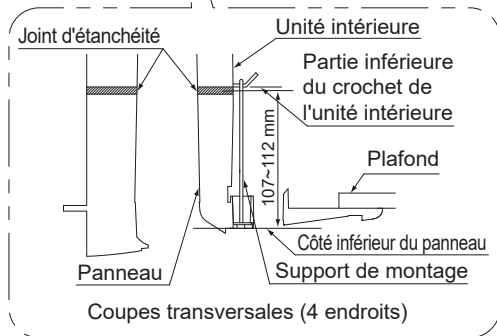
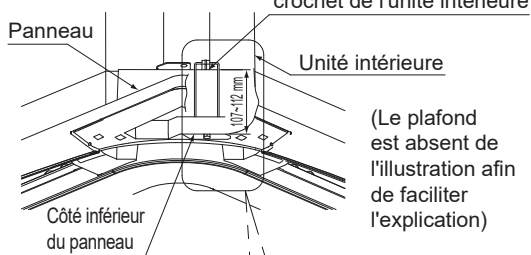

Remarque

- Serrez fermement les vis, sinon cela risque d'entraîner un problème comme indiqué ci-dessous.
- Réajustez la hauteur de l'unité intérieure s'il y a une ouverture entre le plafond et le panneau lorsque les vis sont serrées fermement.

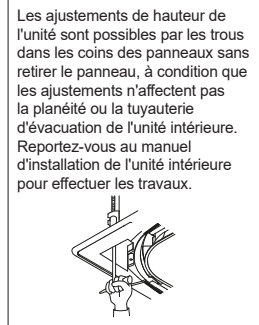
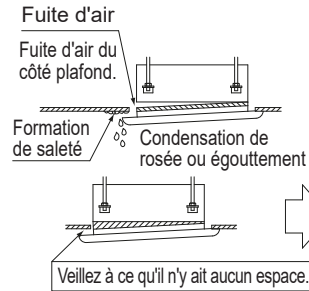

6-3 Vérification du panneau

- (1) Retrait de la pièce d'étanchéité du panneau.

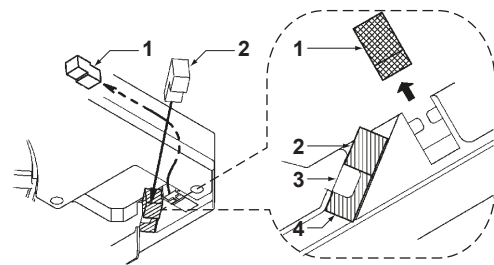

- 1 Retirez le joint d'étanchéité du panneau
- 2 Insérez le joint d'étanchéité jusqu'à ce que ce dernier entre en contact avec la griffe
- 3 Griffes
- 4 Pièce d'étanchéité (accessoire (8))

- (2) Tirez sur le faisceau et les fils conducteurs (du côté panneau).

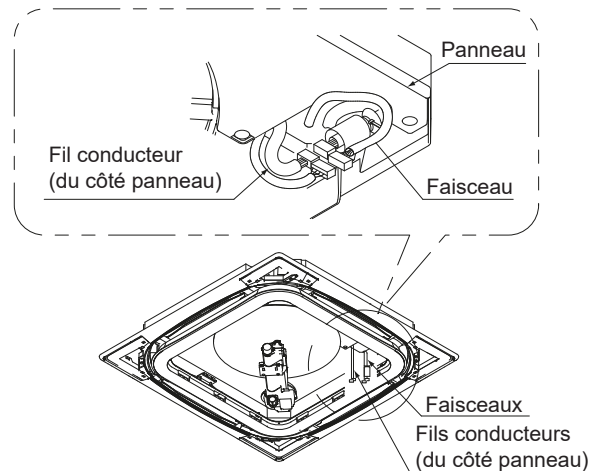

- (3) Raccordez les connecteurs des fils conducteurs et déplacez le tube en verre pour couvrir la partie du connecteur.

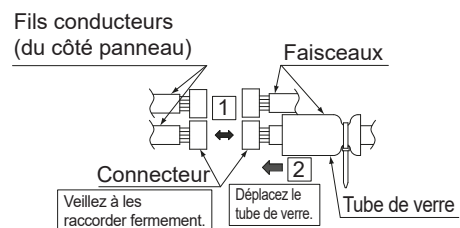

- (4) Serrez et fixez les deux extrémités du tube en verre à l'aide des attaches sur ce tube ainsi que les attaches fournies (accessoires (5)). Coupez les parties excessives des attaches à partir de leurs bases une fois les deux extrémités fixées.

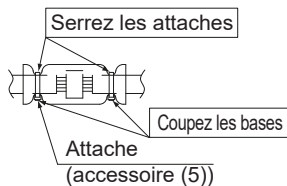

- (5) Réacheminez les fils conducteurs raccordés vers l'espace entre l'unité intérieure et le panneau. (Arrangez les fils conducteurs dans la partie ombragée indiquée dans l'illustration.)

Remarque

Arrangez les fils conducteurs de manière minutieuse de sorte que les fils conducteurs n'entrent pas en contact avec le filtre à air.

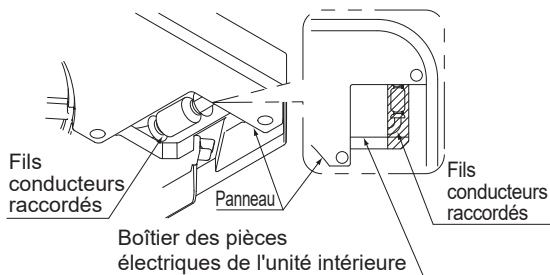

- (6) Acheminez les fils conducteurs à travers le crochet.

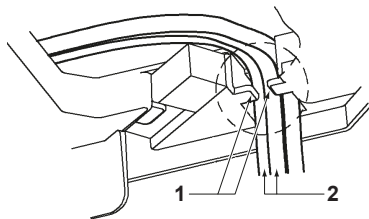

- 1 Crochet
2 Acheminez les fils à travers le crochet

6-4 Obturation d'ouvertures entre le panneau de décoration et le plafond

En cas d'ouverture entre la panneau de décoration et le plafond, obturez l'ouverture à l'aide du support de fixation (10) et des vis (11) parmi les accessoires.

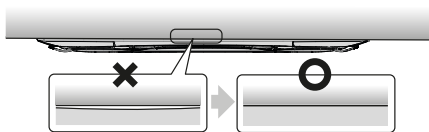

- (1) Utilisez la vis A pour fixer le support de fixation C sur le panneau.
(2) Utilisez la vis B pour fixer le support de fixation C sur l'unité.

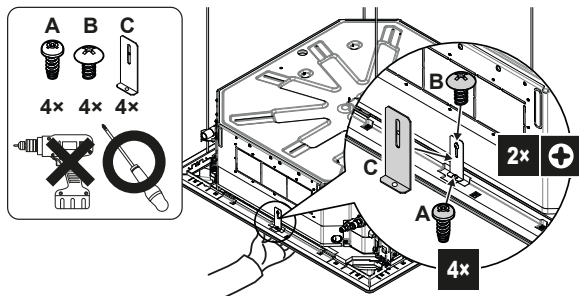

Remarque

N'utilisez PAS de tournevis électrique pour serrer les vis.

6-5 Fixation du réservoir de poussière

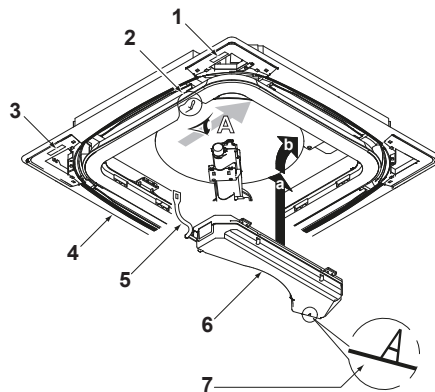

- 1 Repère gravé sur côté tuyauterie
2 Agrafe du panneau
3 Repère gravé sur côté drainage
4 Panneau
5 Cordon antichute
6 Réservoir de poussière
7 Montez le réservoir de poussière avec le côté sur lequel le repère est gravé dirigé vers le bas.

- (1) Accrochez le cordon antichute pour le réservoir de poussière à l'agrafe du panneau comme indiqué sur l'illustration.

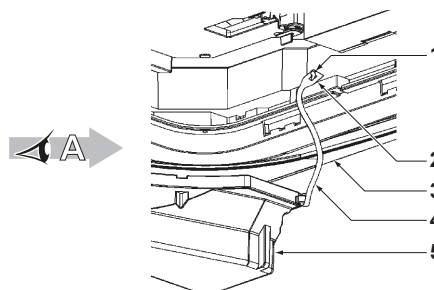

- 1 Agrafe
2 Cordon antichute accroché
3 Panneau
4 Cordon antichute
5 Réservoir de poussière

- (2) Fixez le réservoir de poussière dans l'ordre inverse de la procédure à l'étape « 4-3 Retrait du réservoir de poussière » à la page 4.

Remarque

Veillez à ce que le cordon antichute ne soit pas pincé par la bouche d'évacuation sur le réservoir de poussière lors de la fixation de ce dernier. Sinon, le réservoir de poussière risque de ne pas fonctionner normalement.

- (3) Tournez les boutons de fixation (à deux endroits) du réservoir de poussière et fixez-le solidement.

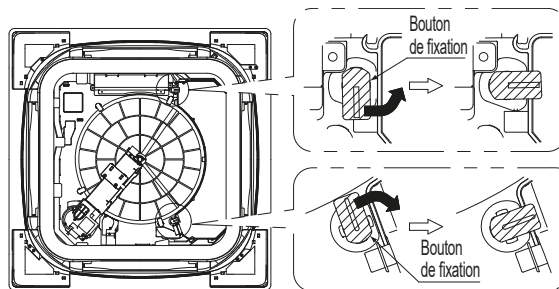

(Le côté avant du panneau est montré afin de faciliter l'explication.)

6-6 Montage du tuyau en forme de S (accessoire (3))

Montez le côté réservoir de poussière (portant la mention A) avant de monter le côté brosse (portant la mention B).
(Montez-les de manière à ce que les caractères gravés correspondent.)

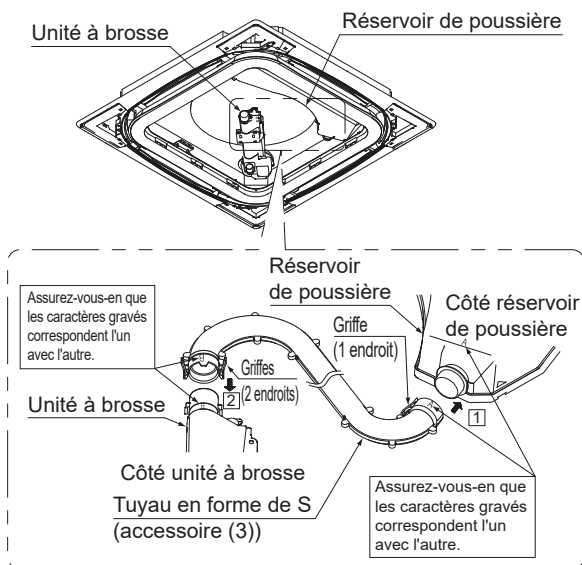

Remarque

Vérifiez que les griffes sont enclenchées fermement. Sinon, un problème de récupération de poussière risque de survenir.

7. Fixation de la grille d'aspiration et des couvercles décoratifs de coin

La grille d'aspiration peut être tournée et fixée dans les deux sens, et vous pouvez choisir n'importe lequel des deux.

Si un nombre d'unités est installé, ajustez le sens des grilles d'aspiration le cas échéant. Effectuez également des modifications du sens à la demande du client.

7-1 Fixation de la grille d'aspiration

* Sélectionnez le crochet (A) ou (B) et accrochez les griffes de la grille d'aspiration.

Remarque

La grille d'aspiration risque de s'abîmer en cas de choix de côté d'accrochage erroné.

7-2 Crochet (A)

- (1) Placez la grille d'aspiration à un angle d'environ 45° et mettez les crochets (à trois endroits) sur le panneau.

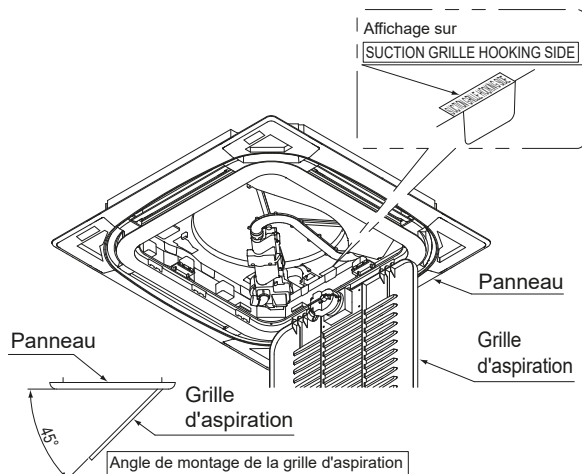

- (2) Comme indiqué dans l'illustration, accrochez les cordons antichute pour la grille d'aspiration sur les agrafes de coin (sur deux coins).

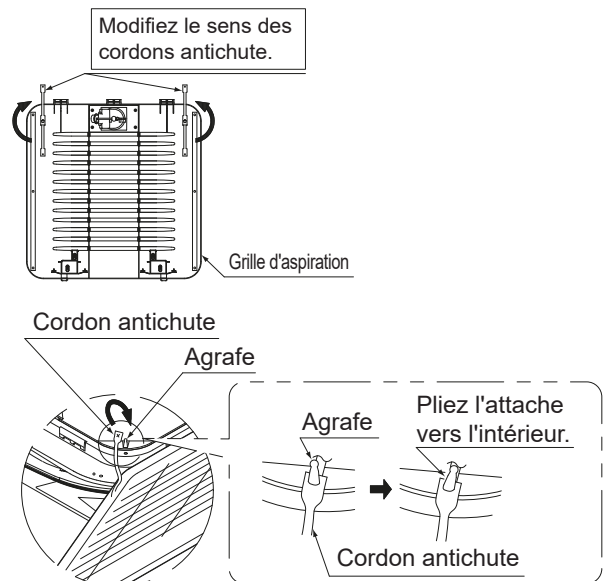

- (3) Raccordez le tuyau flexible (accessoire (2)) sur le côté panneau. (Le tuyau flexible (accessoire (2)) n'a pas de contrainte de sens.)

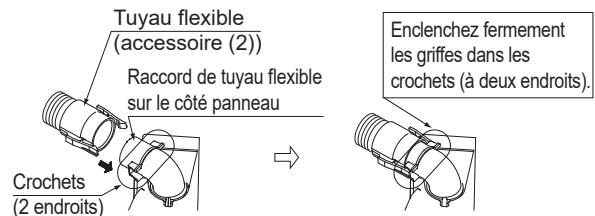
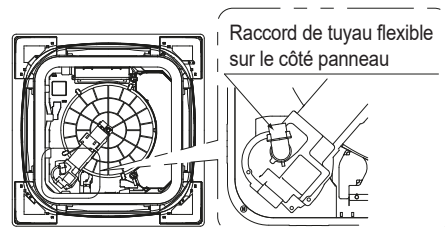

Remarque

Vérifiez que les griffes sont enclenchées fermement. Sinon, un problème de récupération de poussière risque de survenir.

- (4) Emmanchez le tuyau flexible raccordé à l'étape (3) dans le panneau. (Veillez à ce que le flexible ne soit pas pincé par la grille d'aspiration fermée.)

Remarque

Veillez à ne pas casser le tuyau flexible lors de l'emmanchement de ce dernier.

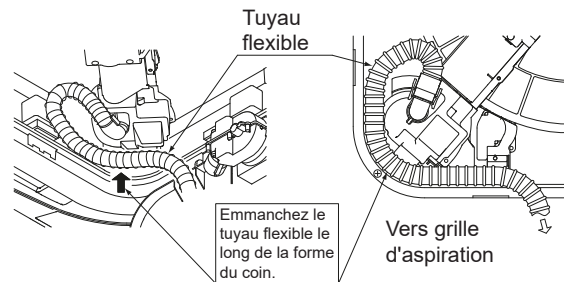

- (5) Raccordez l'extrémité opposée du tuyau flexible raccordé à l'étape (3) sur le côté grille d'aspiration.

* Tournez le joint du tuyau flexible sur le côté grille d'aspiration selon le sens de montage de la grille d'aspiration comme indiqué dans l'illustration.

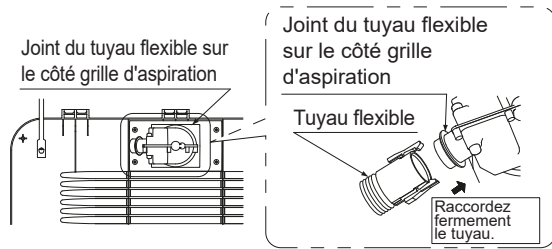

Remarque

Vérifiez que les griffes sont enclenchées fermement. Sinon, un problème de récupération de poussière risque de survenir.

- (6) Soulevez d'abord lentement la grille d'aspiration, et tout en appuyant sur les deux boutons, insérez ensuite fermement la grille dans le panneau.

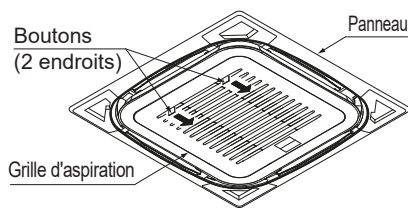

Remarque

La grille d'aspiration peut retenir les cordons antichute tant que la grille d'aspiration est fermée. Vérifiez que les cordons antichute ne dépassent pas de la grille d'aspiration avant de fermer la grille d'aspiration.

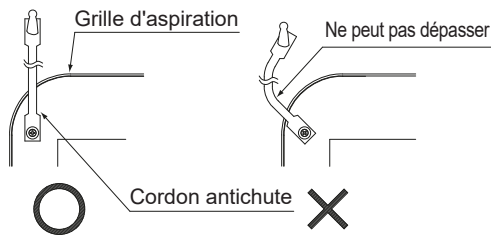

7-3 Crochet (B)

- (1) Placez la grille d'aspiration à un angle d'environ 45° et mettez les crochets (à trois endroits) sur le panneau.

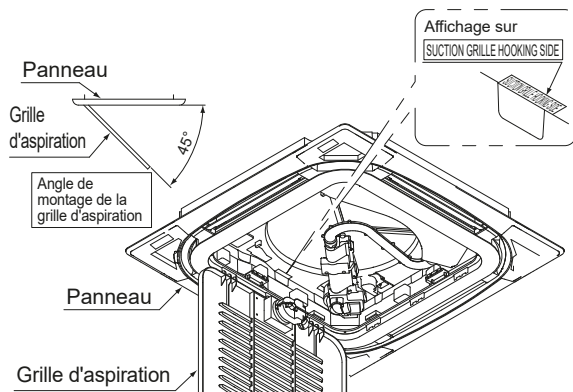

- (2) Comme indiqué dans l'illustration, accrochez les cordons antichute pour la grille d'aspiration sur les agrafes de coin (sur deux coins).

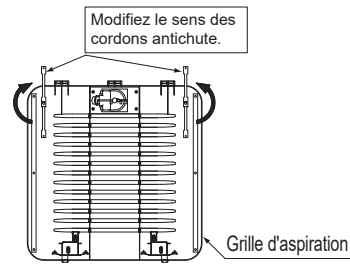

Cordon antichute

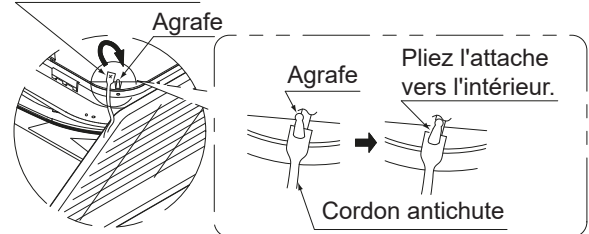

- (3) Raccordez le tuyau flexible (accessoire (2)) sur le côté panneau. (Le tuyau flexible (accessoire (2)) n'a pas de contrainte de sens.)

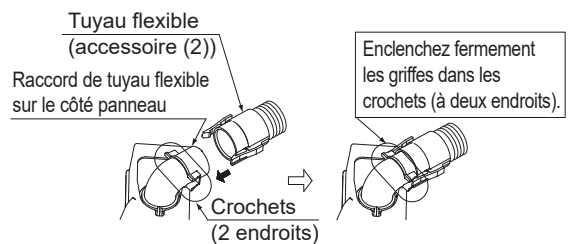
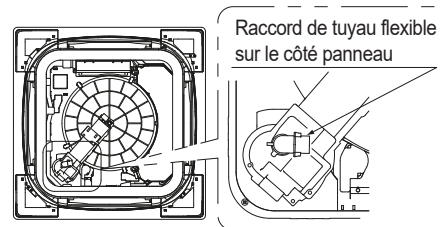

Remarque

Vérifiez que les griffes sont enclenchées fermement. Sinon, un problème de récupération de poussière risque de survenir.

- (4) Emmanchez le tuyau flexible raccordé à l'étape (3) dans le panneau.

Veillez à ce que le flexible ne soit pas pincé par la grille d'aspiration fermée.

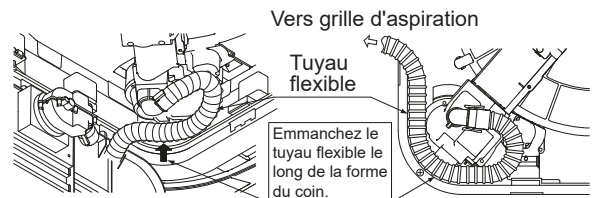

- (5) Raccordez l'extrémité opposée du tuyau flexible raccordé à l'étape (3) sur le côté grille d'aspiration.

* Tournez le joint du tuyau flexible sur le côté grille d'aspiration selon le sens de montage de la grille d'aspiration comme indiqué dans l'illustration.

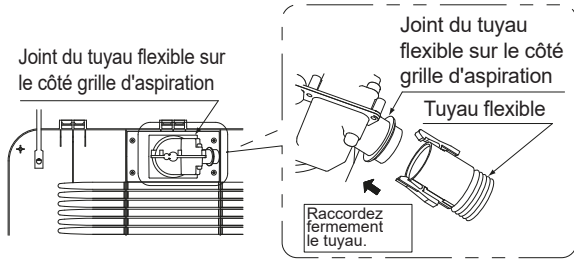

Remarque

Vérifiez que les griffes sont enclenchées fermement. Sinon, un problème de récupération de poussière risque de survenir.

- (6) Soulevez d'abord lentement la grille d'aspiration, et tout en appuyant sur les deux boutons, insérez ensuite fermement la grille dans le panneau.

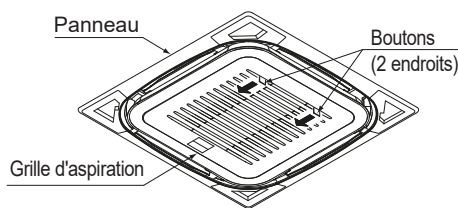

Remarque

La grille d'aspiration peut retenir les cordons antichute tant que la grille d'aspiration est fermée. Vérifiez que les cordons antichute ne dépassent pas de la grille d'aspiration avant de fermer la grille d'aspiration.

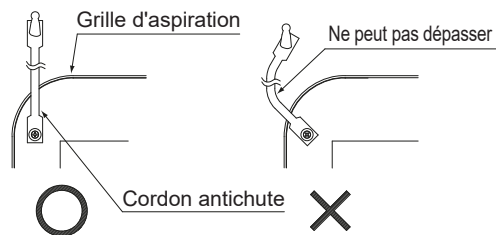

7-4 Fixation des couvercles décoratifs de coin

- (1) Raccordez fermement le couvercle décoratif de coin (avec l'affichage) sur la CCI dans l'ordre inverse de la procédure à l'étape « 4. Préparatifs pour panneau » à la page 3.

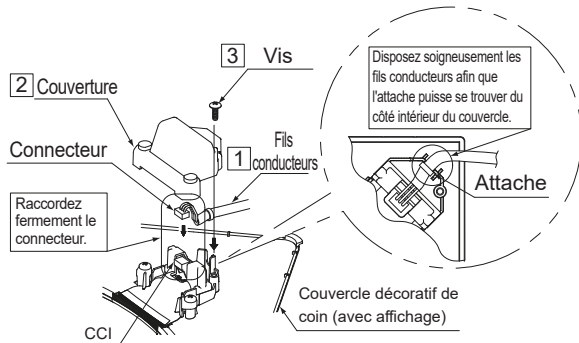

- (2) Fixez le couvercle décoratif de coin (avec l'affichage) sur le coin avec le repère gravé [DRAIN SIDE]. Poussez les fils conducteurs raccordés à travers le trou dans le coin vers la partie arrière du plafond.

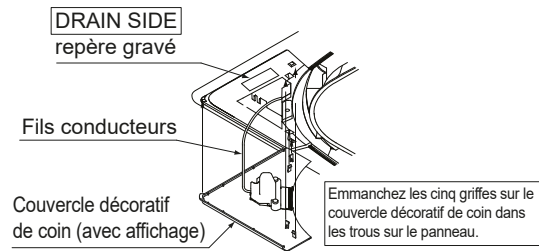

- (3) Accrochez chacun des cordons des couvercles décoratifs de coin restants (c'est-à-dire trois couvercles) sur la tige correspondante sur le panneau.

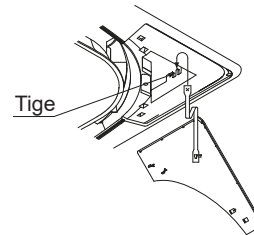

- (4) Fixez les couvercles décoratifs de coin (c'est-à-dire trois couvercles) sur le panneau.

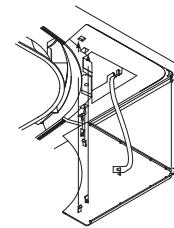

Emmanchez les cinq griffes sur le couvercle décoratif de coin dans les trous sur le panneau.

8. Réglages du mode de fonctionnement

Vous pouvez sélectionner n'importe lequel des modes de fonctionnement suivants pour le nettoyage automatique du filtre du panneau autonettoyant.

Mode de fonctionnement	Description
(1) Fonctionnement du temporisateur programmé	Effectue le nettoyage automatique du filtre pendant la période spécifiée sélectionnée parmi huit périodes.
(2) Fonctionnement de 00:00 à 03:00	Effectue le nettoyage automatique du filtre pendant la période de temps définie en usine (de 00:00 à 03:00).
(3) Contrôle automatique fonctionnement	Effectue le nettoyage automatique du filtre selon la référence de contrôle.

En concertation avec le client, définissez le mode de fonctionnement souhaité en vous référant aux consignes concernant **Régl net aut filtre** dans le manuel d'utilisation pour le panneau de décoration autonettoyant.

Lors de la livraison, reportez-vous au contenu des descriptions (1) à (3) dans le tableau ci-dessus et expliquez au client quand commencera le nettoyage automatique du filtre.

9. Liste des réglages locaux

Effectuez les réglages en concertation avec le client selon l'installation et les conditions d'utilisation du climatiseur. Les quatre réglages suivants sont possibles.

Ce produit effectue l'autonettoyage du filtre une fois par semaine en tant que réglage par défaut défini en usine.

9-1 Affichage de la récupération de poussière

Effectuez les réglages de manière à afficher ou non le signe de récupération de poussière.

9-2 Réglages de quantité de poussière

Effectuez les réglages selon la quantité de poussière/la taille des particules de poussière dans la pièce, par exemple les magasins de vêtements=petites particules de poussière.

9-3 Indicateur du panneau (vert) Marche/Arrêt

L'indicateur du panneau (vert) peut afficher les conditions de fonctionnement suivantes. Effectuez les réglages des indicateurs selon la demande du client.

Indicateur		Conditions de fonctionnement	Remarques
Vert	Allumé	Fonctionnement de la climatisation	L'indicateur est désactivé pour le transport de l'unité.
	Clignotant	Nettoyage automatique du filtre	

Le témoin rouge pour informer le client de l'heure de récupération de poussière ne sera pas désactivé.

9-4 Tableau des réglages

Effectuez les réglages locaux selon le manuel d'installation de la commande à distance. (Les réglages dans les cellules en gras correspondent aux réglages d'usine par défaut.)

Élément de réglage	Numéro de mode	Premier code	2ème numéro de code					
			01	02	03	04	05	06
Afficher Signe de récupération de poussière 1	10 (20)	(3)	Afficher	Aucun affichage	-	-	-	-
Réglages de quantité de poussière (1)	14 (24)	(9)	Quantité standard de poussière - particules de taille moyenne	Grande quantité de poussière - particules de taille moyenne	Quantité standard de poussière - particules de petite taille	Grande quantité de poussière - particules de petite taille	-	-
Indicateur du panneau (vert) marche/arrêt	14 (24)	(4)	En marche pendant le fonctionnement de la climatisation et le fonctionnement du nettoyage du filtre.	Possibilité de mise en marche pendant le fonctionnement du nettoyage du filtre uniquement.	À l'arrêt pendant le fonctionnement de la climatisation et le fonctionnement du nettoyage du filtre.	-	-	-

(1) Valable à partir du nettoyage suivant une fois le réglage effectué.

10. Test de fonctionnement

Effectuez le test de fonctionnement du panneau de décoration autonettoyant une fois le test de fonctionnement de l'unité intérieure terminé.

Le test de fonctionnement du panneau de décoration autonettoyant n'est pas possible pendant le fonctionnement de l'unité intérieure.

Remarque

Effectuez le test de fonctionnement du produit après vous être référé à "a. Vérifiez les éléments une fois les travaux terminés".

10-1 Vérifiez que les couvercles du boîtier des pièces électriques de l'unité intérieure, de l'unité extérieure et du panneau autonettoyant, sont respectivement fermés

10-2 Mettez l'alimentation de l'unité intérieure sous tension

Le panneau passera à l'opération d'initialisation une fois l'alimentation sous tension.

10-3 Procédez au test de fonctionnement du panneau deux minutes après la mise sous tension de l'alimentation

Confirmez l'opération de nettoyage du filtre à l'aide de la télécommande.

Méthode de test de fonctionnement à l'aide de la télécommande

1. Arrêtez le fonctionnement du panneau si le panneau se trouve en fonctionnement de climatisation.
2. Maintenez le bouton Annuler appuyé pendant au moins 4 secondes alors que le rétroéclairage est allumé. Le menu des réglages locaux s'affiche.
3. Sélectionnez **Test netto auto filtre** dans le menu des réglages locaux et appuyez sur le bouton Menu/Entrer.
4. "AH" s'affiche sur l'écran de base. L'affichage disparaîtra lorsque le test de fonctionnement est terminé. Le temps nécessaire au test de fonctionnement est d'environ 10 minutes (en cas de réglage de la quantité standard de la poussière).

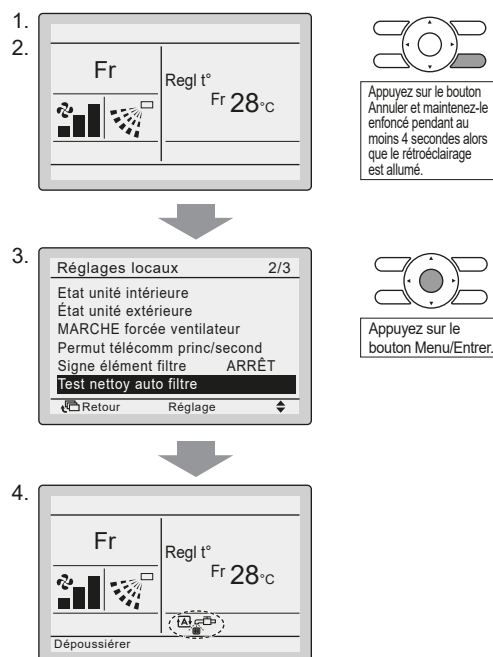

Rétroéclairage pour écran à cristaux liquides

Le rétroéclairage s'allume pendant environ 30 secondes lorsque vous appuyez sur n'importe quel bouton.

Effectuez l'opération des boutons pendant que le rétroéclairage est allumé (excepté le bouton Marche/Arrêt).

Éléments à vérifier lors du test de fonctionnement

Éléments à vérifier	Solution	Résultat de la vérification
Le filtre tourne-t-il?	Vérifiez les connexions des connecteurs.	
Les volets sont-ils fixés horizontalement?		
"AH" s'affiche-t-il sur l'écran de la commande à distance?		

* La commande à distance affiche "AH" en cas d'erreur du panneau autonettoyant.

Remarque

Une fois le test de fonctionnement du produit terminé, reportez-vous à "b. Vérifiez les éléments avant la livraison" dans le manuel d'installation.

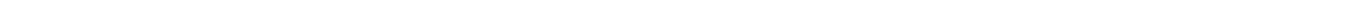
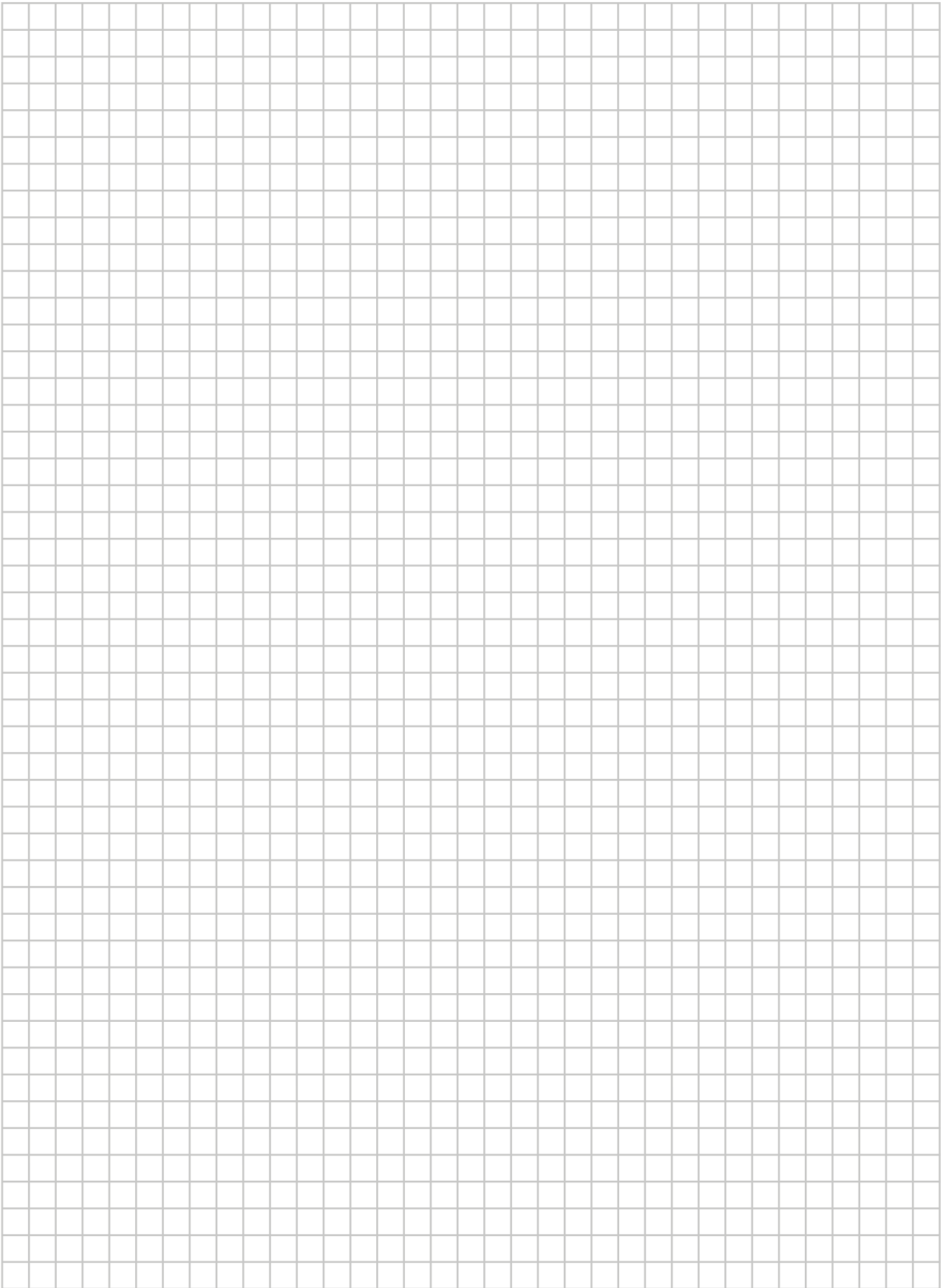

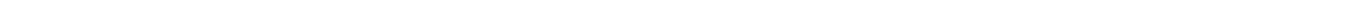
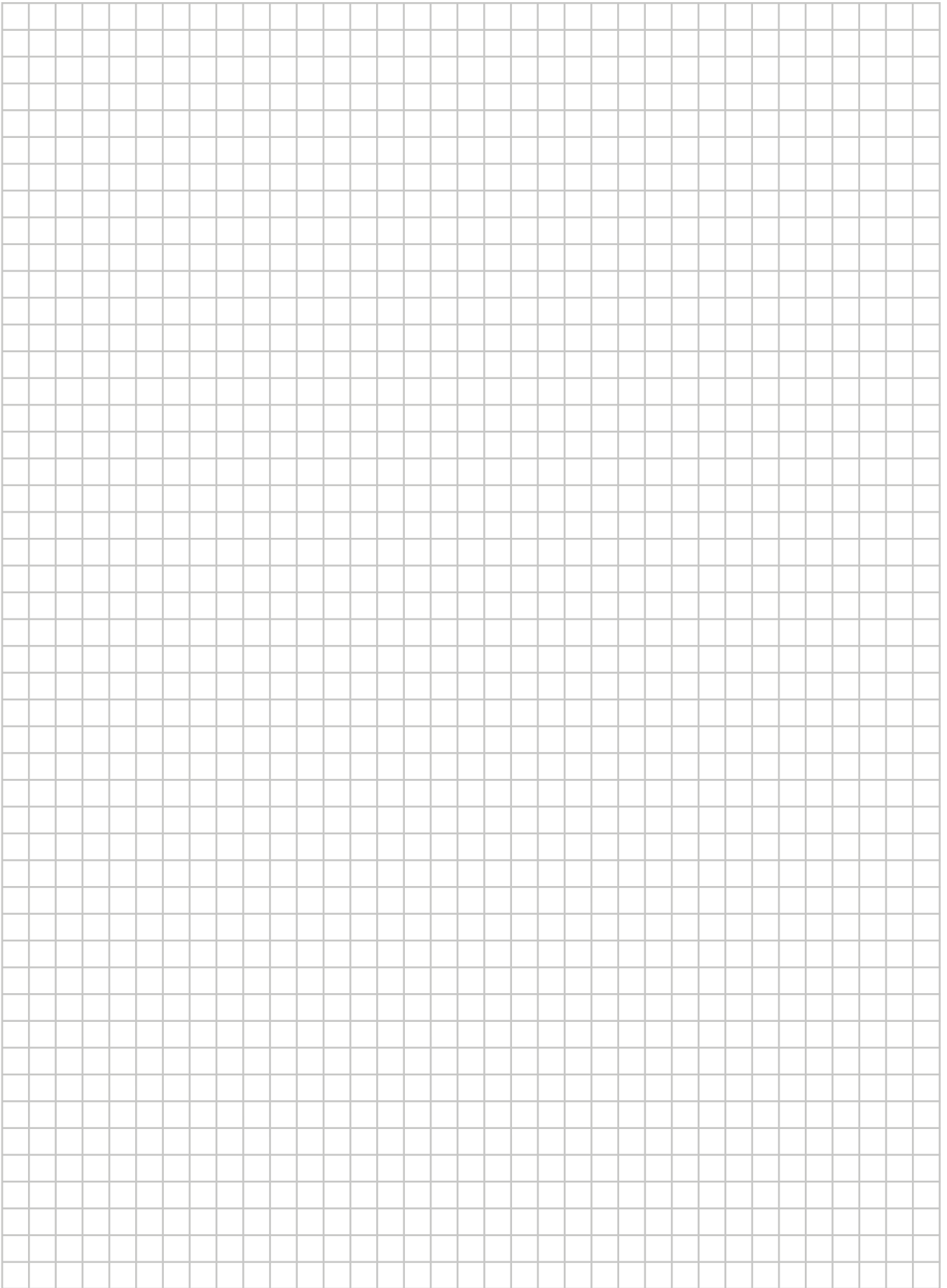

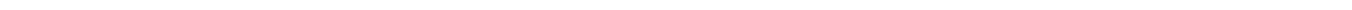
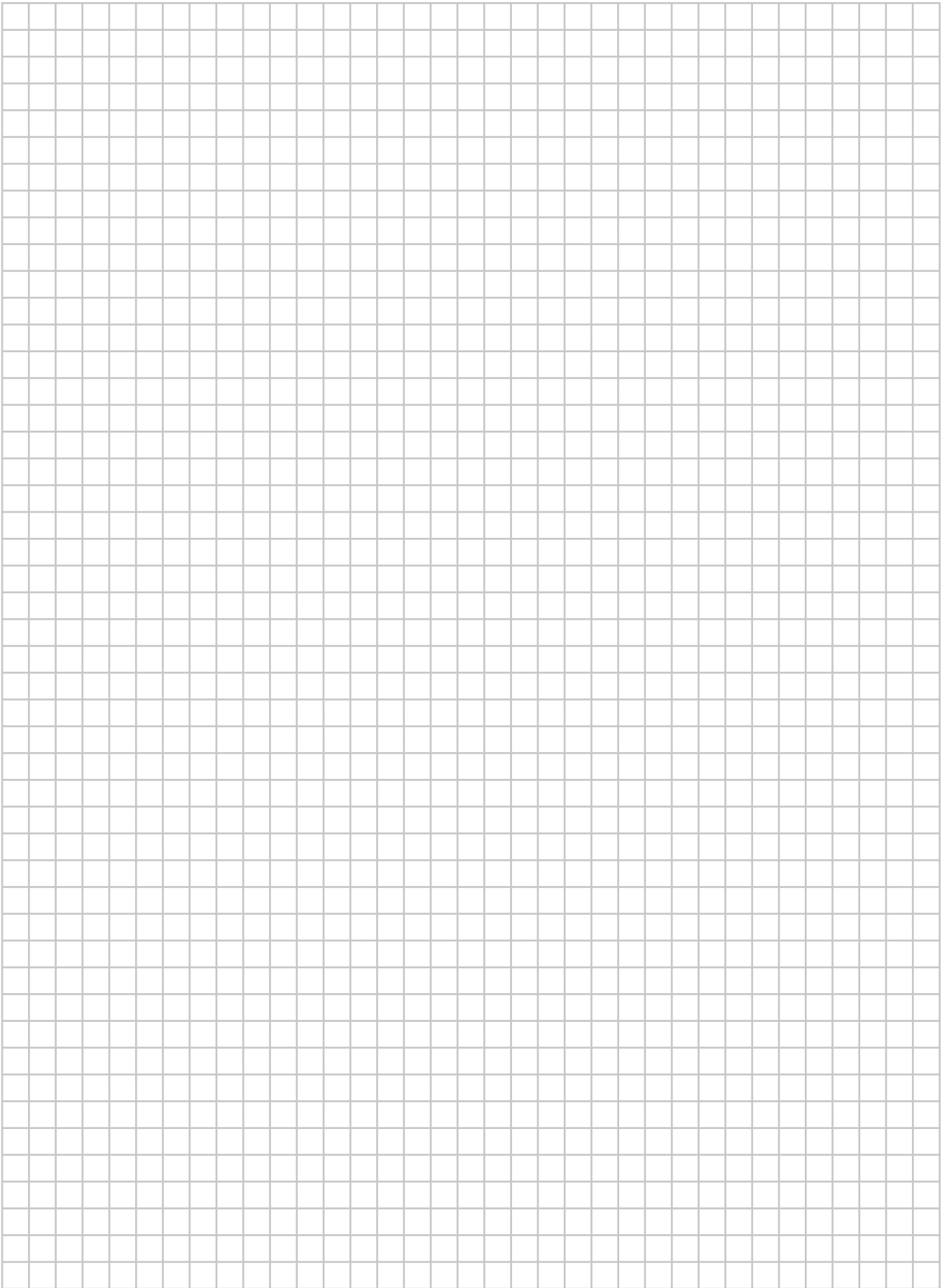

DAIKIN INDUSTRIES CZECH REPUBLIC s.r.o.

U Nové Hospody 1/1155, 301 00 Plzeň Skvrňany, Czech Republic

DAIKIN EUROPE N.V.

Zandvoordestraat 300, B-8400 Oostende, Belgium

4P558847-1B 2019.02

Copyright 2018 Daikin