

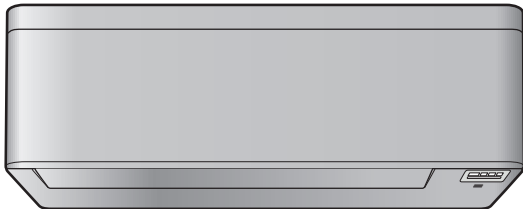

Guide de référence utilisateur

## Climatiseur autonome Daikin



CTXA15A2V1BW  
FTXA20A2V1BW  
FTXA25A2V1BW  
FTXA35A2V1BW  
FTXA42A2V1BW  
FTXA50A2V1BW

CTXA15(A)(B)2V1BS  
FTXA20(A)(B)2V1BS  
FTXA25(A)(B)2V1BS  
FTXA35(A)(B)2V1BS  
FTXA42(A)(B)2V1BS  
FTXA50(A)(B)2V1BS

CTXA15(A)(B)2V1BT  
FTXA20(A)(B)2V1BT  
FTXA25(A)(B)2V1BT  
FTXA35(A)(B)2V1BT  
FTXA42(A)(B)2V1BT  
FTXA50(A)(B)2V1BT

CTXA15B2V1BB  
FTXA20B2V1BB  
FTXA25B2V1BB  
FTXA35B2V1BB  
FTXA42B2V1BB  
FTXA50B2V1BB

# Table des matières

<b>1</b>	<b>Consignes de sécurité générales</b>	<b>4</b>
1.1	À propos de la documentation .....	4
1.1.1	Signification des avertissements et des symboles.....	4
1.2	Pour l'utilisateur.....	5
<b>2</b>	<b>À propos de la documentation</b>	<b>7</b>
2.1	À propos du présent document.....	7
2.2	Guide de référence utilisateur en un coup d'œil .....	7
<b>3</b>	<b>A propos du système</b>	<b>9</b>
3.1	Unité intérieure.....	9
3.2	A propos de l'interface utilisateur.....	10
3.2.1	Composants: Interface utilisateur.....	11
3.2.2	Statut: Ecran LCD d'interface utilisateur.....	11
3.2.3	Pour utiliser l'interface utilisateur.....	13
<b>4</b>	<b>Avant fonctionnement</b>	<b>14</b>
4.1	Aperçu: Avant fonctionnement .....	14
4.2	Fixation de l'interface utilisateur au mur .....	14
4.3	Insertion des piles .....	14
4.4	A propos de l'horloge.....	15
4.4.1	Réglage de l'horloge .....	15
4.5	Luminosité de l'écran de l'unité intérieure .....	16
4.5.1	Réglage de la luminosité de l'écran de l'unité intérieure .....	16
4.6	Mise sous tension .....	16
4.7	Pour modifier le réglage de la position de l'unité intérieure.....	16
<b>5</b>	<b>Fonctionnement</b>	<b>18</b>
5.1	Plage de fonctionnement .....	18
5.2	Quand utiliser quelle fonctionnalité.....	18
5.3	Mode de fonctionnement et point de consigne de température .....	19
5.3.1	Pour démarrer/arrêter le mode de fonctionnement et régler la température.....	20
5.4	Taux de flux d'air .....	20
5.4.1	Réglage du débit d'air.....	21
5.5	Direction flux d'air.....	21
5.5.1	Réglage du sens du flux d'air vertical.....	22
5.5.2	Réglage du sens du flux d'air horizontal .....	22
5.5.3	Utilisation de la direction du flux d'air 3D.....	22
5.6	Débit d'air de confort et fonctionnement de l'œil intelligent .....	22
5.6.1	Débit d'air de confort .....	23
5.6.2	Fonctionnement de l'œil intelligent.....	24
5.6.3	Démarrage/arrêt du mode Confort et Œil intelligent .....	25
5.7	Fonctionnement en mode puissant .....	25
5.7.1	Démarrage/arrêt du mode de puissance.....	25
5.8	Fonctionnement Econo et silencieux de l'unité extérieure .....	26
5.8.1	Fonctionnement Econo .....	26
5.8.2	Fonctionnement silencieux de l'unité extérieure .....	26
5.8.3	Démarrage/arrêt du mode Econo et silencieux de l'unité extérieure .....	26
5.9	Opération (d'épuration de l'air) du Flash Streamer .....	27
5.9.1	Pour démarrer/arrêter l'opération (d'épuration de l'air) du Flash Streamer .....	27
5.10	Fonctionnement du temporisateur ARRÊT/MARCHE .....	27
5.10.1	Démarrage/arrêt du mode Minuterie OFF .....	28
5.10.2	Démarrage/arrêt du mode Minuterie ON .....	28
5.10.3	Combinaison de la minuterie OFF et ON .....	29
5.11	Fonctionnement de la minuterie hebdomadaire.....	29
5.11.1	Pour régler la minuterie hebdomadaire .....	30
5.11.2	Pour copier des réservations.....	31
5.11.3	Pour confirmer des réservations.....	32
5.11.4	Désactivation et réactivation du mode de minuterie hebdomadaire.....	32
5.11.5	Suppression de réservations .....	32
5.12	Connexion LAN sans fil.....	33
5.12.1	Précautions d'emploi de l'adaptateur sans fil.....	33
5.12.2	Installation de l'application Contrôleur Daikin en ligne.....	34
5.12.3	Réglage de la connexion sans fil.....	34
<b>6</b>	<b>Economie d'énergie et fonctionnement optimal</b>	<b>38</b>



<b>7</b>	<b>Maintenance et entretien</b>	<b>40</b>
7.1	Vue d'ensemble: maintenance et entretien .....	40
7.2	Nettoyage de l'unité intérieure et de l'interface utilisateur .....	41
7.3	Nettoyage du panneau avant .....	41
7.4	Pour ouvrir le panneau avant .....	42
7.5	A propos des filtres à air .....	42
7.6	Nettoyage des filtres à air .....	42
7.7	Nettoyage du filtre désodorisant à l'apatite de titane et du filtre à particules d'argent (filtre ion Ag).....	43
7.8	Remplacement du filtre désodorisant à l'apatite de titane et du filtre à particules d'argent (filtre ion Ag).....	44
7.9	Pour fermer le panneau avant.....	44
7.10	Dépose du panneau avant.....	45
7.11	Tenez compte des éléments suivants avant une longue période d'inutilisation .....	46
<b>8</b>	<b>Dépannage</b>	<b>47</b>
8.1	Symptômes ne constituant pas des dysfonctionnements du système .....	50
8.1.1	Symptôme: On entend un bruit comme si l'eau coulait.....	50
8.1.2	Symptôme: Un bruit de souffle est entendu .....	50
8.1.3	Symptôme: Un bruit de tic-tac est entendu .....	50
8.1.4	Symptôme: Un sifflement est entendu.....	50
8.1.5	Symptôme: Un déclic pendant le fonctionnement ou le temps d'inactivité est entendu.....	50
8.1.6	Symptôme: On entend un bruit de claquement.....	50
8.1.7	Symptôme: Une fumée blanche sort d'une unité (unité intérieure, unité extérieure).....	50
8.1.8	Symptôme: Les unités peuvent dégager une odeur.....	50
8.1.9	Symptôme: Le ventilateur extérieur tourne alors que le climatiseur est à l'arrêt.....	50
8.2	Résolution des problèmes sur la base des codes d'erreur .....	51
8.3	Recherche de pannes sur l'adaptateur de connexion sans fil .....	52
<b>9</b>	<b>Mise au rebut</b>	<b>54</b>
<b>10</b>	<b>Glossaire</b>	<b>55</b>

# 1 Consignes de sécurité générales





## 1.1 À propos de la documentation

- La documentation d'origine est rédigée en anglais. Toutes les autres langues sont des traductions.
- Les consignes détaillées dans le présent document portent sur des sujets très importants, vous devez les suivre scrupuleusement.
- L'installation du système et toutes les activités décrites dans le manuel d'installation et dans le guide de référence de l'installateur DOIVENT être effectuées par un installateur agréé.



### 1.1.1 Signification des avertissements et des symboles

	<b>DANGER</b> Indique une situation qui entraîne la mort ou des blessures graves.
	<b>DANGER: RISQUE D'ÉLECTROCUTION</b> Indique une situation qui peut entraîner une électrocution.
	<b>DANGER: RISQUE DE BRÛLURE</b> Indique une situation qui peut entraîner des brûlures en raison de températures extrêmement chaudes ou froides.
	<b>DANGER: RISQUE D'EXPLOSION</b> Indique une situation qui peut entraîner une explosion.
	<b>AVERTISSEMENT</b> Indique une situation qui peut entraîner la mort ou des blessures graves.
	<b>AVERTISSEMENT: MATÉRIAU INFLAMMABLE</b>
	<b>ATTENTION</b> Indique une situation qui peut entraîner des blessures mineures ou modérées.
	<b>REMARQUE</b> Indique une situation qui peut entraîner des dommages au niveau de l'équipement ou des biens.
	<b>INFORMATIONS</b> Conseils utiles ou informations complémentaires.

Symboles utilisés sur l'unité:

Symbole	Explication
	Avant l'installation, lisez le manuel d'installation et d'utilisation ainsi que la fiche d'instructions de câblage.
	Avant d'effectuer la maintenance et les tâches d'entretien, lisez le manuel d'entretien.
	Pour plus d'informations, reportez-vous au guide d'installation et de référence utilisateur.
	L'unité contient des pièces rotatives. Soyez prudent lorsque vous entretenez ou inspectez l'unité.

Symboles utilisés dans la documentation:

Symbole	Explication
	Indique un titre de figure ou une référence à celui-ci. <b>Exemple:</b> "▲ 1-3 Titre de la figure" signifie "Figure 3 dans le chapitre 1".
	Indique un titre de tableau ou une référence à celui-ci. <b>Exemple:</b> "■ 1-3 Titre du tableau" signifie "Tableau 3 dans le chapitre 1".

## 1.2 Pour l'utilisateur



### AVERTISSEMENT

Si vous avez des doutes concernant le fonctionnement de l'unité, contactez votre installateur.



### AVERTISSEMENT

Cet appareil n'est pas destiné à être utilisé par des personnes, y compris les enfants, souffrant de capacités physiques, sensorielles ou mentales réduites, ou accusant un manque d'expérience et de connaissances, sauf si elles sont supervisées ou ont reçu des instructions concernant l'emploi de cet appareil d'une personne responsable de leur sécurité.

Les enfants doivent être supervisés pour s'assurer qu'ils ne jouent pas avec l'appareil.

Les enfants ne doivent ni nettoyer l'appareil ni s'occuper de son entretien sans surveillance.



### AVERTISSEMENT

Pour éviter tout risque d'incendie ou de décharge électrique:

- NE RINCEZ PAS l'unité.
- NE FAITES PAS fonctionner l'unité si vous avez les mains mouillées.
- NE PLACEZ PAS d'objets contenant de l'eau sur l'unité.



### ATTENTION

- NE PLACEZ PAS d'objets ou d'équipements sur l'unité.
- NE VOUS ASSEYEZ PAS, NE GRIMPEZ PAS et NE VOUS TENEZ PAS DEBOUT sur l'unité.

- Les unités disposent du symbole suivant:



Ce symbole signifie que les appareils électriques et électroniques NE peuvent PAS être mélangés à des ordures ménagères non triées. NE TENTEZ PAS de démonter le système: le démontage du système et le traitement du réfrigérant, de l'huile et des autres pièces doivent être assurés par un installateur agréé, conformément à la législation applicable.

Les unités doivent être traitées dans des établissements spécialisés de réutilisation, de recyclage et de remise en état. En vous assurant que cet appareil est éliminé correctement, vous contribuez à éviter les conséquences potentiellement néfastes sur l'environnement et la santé. Pour plus d'informations, contactez votre installateur ou les autorités locales.

- Les piles disposent du symbole suivant:



cela signifie que la batterie NE peut PAS être mélangée avec des déchets ménagers non triés. Si un symbole chimique apparaît sous le symbole, il indique que la pile contient un métal lourd en quantité supérieure à une certaine concentration.

Les symboles chimiques possibles sont: Pb: plomb (>0,004%).

Les piles usagées doivent être traitées dans des établissements spécialisés de réutilisation. En vous assurant que les piles usagées sont correctement mises au rebut, vous contribuez à éviter les conséquences potentiellement néfastes sur l'environnement et la santé.

## 2 À propos de la documentation

### 2.1 À propos du présent document

Merci d'avoir acheté ce produit. Veuillez:

- conserver la documentation pour pouvoir vous y reporter ultérieurement.

#### Public visé

Utilisateurs finaux



#### INFORMATIONS

Cet appareil est conçu pour être utilisé par des utilisateurs expérimentés ou formés, dans des ateliers, dans l'industrie légère et dans les exploitations agricoles, ou par des non-spécialistes, dans un cadre commercial ou domestique.

#### Documentation

Le présent document fait partie d'un ensemble. L'ensemble complet comprend les documents suivants:

- **Consignes de sécurité générales:**

- Consignes de sécurité que vous devez lire avant d'utiliser le système
- Format: Papier (dans le carton de l'unité intérieure)

- **Manuel d'utilisation:**

- Guide rapide pour l'utilisation de base
- Format: Papier (dans le carton de l'unité intérieure)

- **Guide de référence utilisateur:**

- Instructions pas à pas détaillées et informations de fond pour l'utilisation de base et l'utilisation avancée
- Format: Fichiers numériques sous <http://www.daikineurope.com/support-and-manuals/product-information/>

Il est possible que les dernières révisions de la documentation fournie soient disponibles sur le site Web Daikin de votre région ou via votre installateur.

La documentation d'origine est rédigée en anglais. Toutes les autres langues sont des traductions.

### 2.2 Guide de référence utilisateur en un coup d'œil

Chapitre	Description
Précautions de sécurité générales	Instructions de sécurité à lire <b>IMPÉRATIVEMENT</b> avant l'installation
À propos de la documentation	Quelle documentation existe pour l'utilisateur
A propos du système	<ul style="list-style-type: none"> <li>▪ Plage de fonctionnement</li> <li>▪ Description de l'unité intérieure et de l'interface utilisateur</li> </ul>
Avant fonctionnement	Que faire avant l'utilisation

<b>Chapitre</b>	<b>Description</b>
Fonctionnement	Comment et quand utiliser certaines fonctionnalités
Economie d'énergie et fonctionnement optimal	Comment économiser l'énergie
Maintenance et entretien	Comment entretenir et réparer les unités
Dépannage	Que faire en cas de problèmes
Mise au rebut	Comment se débarrasser du système
Glossaire	Définition des termes



## 3 A propos du système



### AVERTISSEMENT: MATÉRIAU INFLAMMABLE

Le réfrigérant à l'intérieure de cette unité est moyennement inflammable.



### ATTENTION

L'unité intérieure contient un équipement radio, la distance minimale entre la partie rayonnante de l'équipement et l'utilisateur est de 10 cm.



### REMARQUE

N'utilisez PAS le système à d'autres fins. Afin d'éviter toute détérioration de la qualité, n'utilisez PAS l'unité pour refroidir des instruments de précision, de l'alimentation, des plantes, des animaux ou des œuvres d'art.

### 3.1 Unité intérieure



### ATTENTION

NE PAS insérer les doigts, de tiges ou d'autres objets dans l'entrée ou la sortie d'air. Lorsque le ventilateur tourne à haute vitesse, il peut provoquer des blessures.



### INFORMATIONS

Le niveau de pression sonore est inférieur à 70 dBA.



### AVERTISSEMENT

- Ne pas modifier, démonter, retirer, remonter ou réparer l'unité soi-même car un démontage ou une installation incorrects peuvent provoquer une électrocution ou un incendie. Contactez votre revendeur.
- En cas de fuite accidentelle de réfrigérant, s'assurer qu'il n'y a pas de flammes nues. Le réfrigérant proprement dit est parfaitement sûr, non toxique et modérément inflammable, mais il libère des gaz toxiques s'il fuit accidentellement dans un local où de l'air combustible de chauffages à ventilateur, cuisinières au gaz, etc. est présent. Demandez toujours à une personne compétente de confirmer que le point de fuite a été réparé ou corrigé avant de reprendre le fonctionnement.

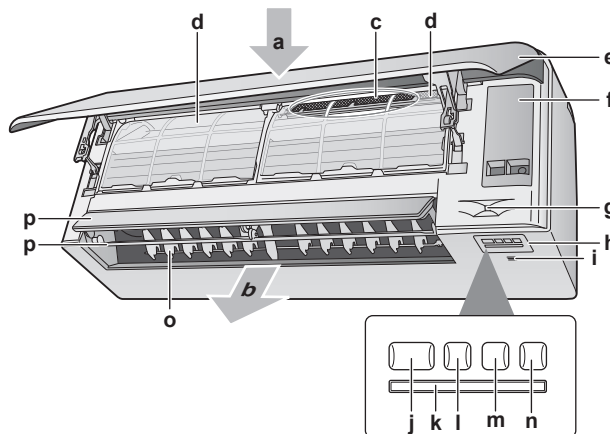

- a Entrée d'air
- b Sortie d'air
- c Filtre désodorisant à l'apatite de titane et filtre à particules d'argent (filtre à ions Ag)
- d Filtre à air

- e Panneau avant
- f Couvercle de service
- g Capteur à œil intelligent
- h Ecran d'affichage
- i Capteur de température ambiante et d'humidité
- j Bouton ON/OFF et témoin de fonctionnement (vert)
- k Récepteur de signal
- l Témoin de programmeur (orange)
- m Témoin d'œil intelligent (vert)
- n Bouton d'adaptateur sans fil ON/OFF
- o Grilles d'aération (aubes verticales)
- p Volets (aubes horizontales)

**Note:** La position du filtre désodorisant à l'apatite de titane et du filtre à particules d'argent est interchangeable.

### Touche MARCHE/ARRÊT

Si l'interface utilisateur est manquante, vous pouvez utiliser la touche ON/OFF de l'unité intérieure pour démarrer/arrêter le fonctionnement. Lorsque l'unité est lancée à l'aide de ce bouton, les réglages suivants sont utilisés:

- Mode automatique = Automatique
- Réglage de température = 25°C
- Débit d'air = Automatique

## 3.2 A propos de l'interface utilisateur

- **Lumière directe du soleil.** N'exposez PAS l'interface utilisateur aux rayons directs du soleil.
- **Poussière.** La poussière sur l'émetteur ou le récepteur diminuera la sensibilité. Essuyez la poussière avec un chiffon doux.
- **Lampes fluorescentes.** La communication de signal peut être désactivée si des lampes fluorescentes se trouvent dans la pièce. Dans ce cas, contactez votre installateur.
- **Autres appareils.** Si les signaux de l'interface utilisateur font fonctionner d'autres appareils, déplacez-les ou contactez votre installateur.
- **Rideaux.** Assurez-vous que le signal entre l'unité et l'interface utilisateur n'est PAS bloqué par des rideaux ou d'autres objets.



#### REMARQUE

- NE laissez PAS tomber l'interface utilisateur.
- NE laissez PAS l'interface utilisateur se mouiller.

### 3.2.1 Composants: Interface utilisateur

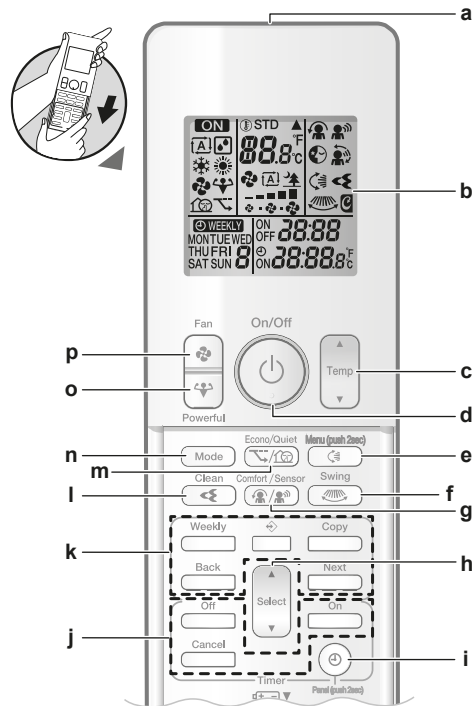

- a Transmetteur de signal
- b Ecran LCD
- c Bouton de réglage de température
- d Touche MARCHE/ARRÊT
- e Touche d'oscillation verticale et de menu (appuyez 2 secondes)
- f Touche d'oscillation horizontale
- g Débit d'air de confort et bouton de fonctionnement d'œil intelligent
- h Bouton de sélection
- i Touche d'horloge et panneau ouvert (appuyez 2 secondes)
- j Touches de fonctionnement du temporisateur ARRÊT/MARCHE
- k Touches de fonctionnement de la minuterie hebdomadaire
- l Touche d'opération (d'épuration d'air) du Flash Streamer
- m Bouton de fonctionnement silencieux Econo et de l'unité extérieure
- n Bouton de mode
- o Bouton de puissance
- p Touche de ventilateur









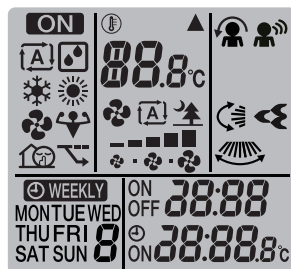





















#### INFORMATIONS

Utilisez  (maintenez-le pendant 2 secondes) pour ouvrir le panneau frontal lorsque vous voulez nettoyer les filtres à air. Reportez-vous à "7.4 Pour ouvrir le panneau avant" [p. 42].

### 3.2.2 Statut: Ecran LCD d'interface utilisateur



Icône	Description
	Le fonctionnement est actif
	Mode automatique = Automatique
	Mode de fonctionnement = Séchage

Icône	Description
	Mode de fonctionnement = Chauffage
	Mode de fonctionnement = Rafraîchissement
	Mode de fonctionnement = Ventilateur uniquement
	Le fonctionnement de puissance est actif
	Le fonctionnement Econo est actif
	Le fonctionnement silencieux de l'unité intérieure est actif
	L'unité intérieure reçoit un signal de l'interface utilisateur
	Réglage de la température actuelle
	Débit d'air = Automatique
	Débit d'air = Unité intérieure discrète
	Débit d'air = Haut
	Débit d'air = Moyennement haut
	Débit d'air = Moyen
	Débit d'air = Moyennement bas
	Débit d'air = Bas
	Le fonctionnement Confort est actif
	L'œil intelligent est actif
	L'oscillation verticale automatique est active
	L'oscillation horizontale automatique est active
	Le Flash Streamer (épuration d'air) est actif
	Programmateur ON actif
	Programmateur OFF actif
	Le programmateur hebdomadaire est actif
	Jour de la semaine
	Heure actuelle

## 3.2.3 Pour utiliser l'interface utilisateur

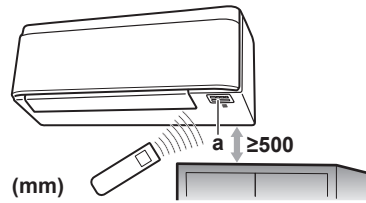

a Récepteur de signal

**Note:** S'assurer qu'il n'y a pas d'obstacles à moins de 500 mm du récepteur de signaux. Ils peuvent influencer les performances de réception de l'interface utilisateur.

- 1 Orientez l'émetteur de signal vers le récepteur de signal de l'unité intérieure (distance maximale de communication de 7 m).

**Résultat:** Lorsque l'unité intérieure reçoit un signal de l'interface utilisateur, vous entendez un son:

Son	Description
Bip-bip	L'opération démarre.
Bip	Modifications des réglages.
Long bip	L'opération s'arrête.

## 4 Avant fonctionnement

### 4.1 Aperçu: Avant fonctionnement

Ce chapitre décrit ce que vous devez faire avant d'utiliser l'unité.

#### Ordre de montage habituel

Avant l'opération se composent généralement des étapes suivantes:

- Fixation de l'interface utilisateur au mur.
- Insérez les piles dans l'interface utilisateur.
- Réglage de la luminosité de l'écran de l'interface utilisateur.
- Réglage de l'horloge.
- Réglage de la position de l'unité intérieure.
- Arrêt de l'alimentation électrique.

### 4.2 Fixation de l'interface utilisateur au mur

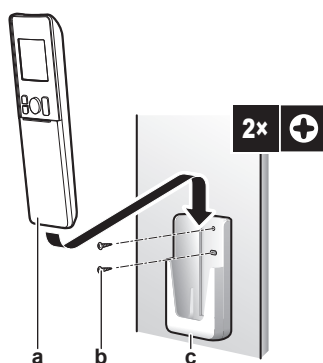

- a Interface utilisateur
- b Vis (non fournies)
- c Support d'interface utilisateur

- 1 Choisissez un endroit où les signaux atteignent l'appareil.
- 2 Fixez le support avec des vis au mur ou à un endroit similaire.
- 3 Accrochez l'interface utilisateur sur le support d'interface utilisateur.

### 4.3 Insertion des piles

Les piles dureront environ 1 an.

- 1 Retirez le couvercle avant.
- 2 Insérez les deux piles en même temps.
- 3 Remettez le couvercle avant.

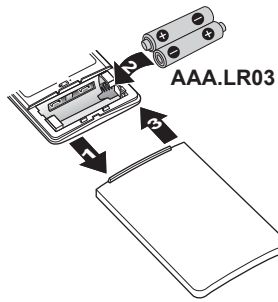

#### INFORMATIONS

- La faible énergie de la pile est indiquée par le clignotement de l'écran LCD.
- Remplacez TOUJOURS les deux piles en même temps.

## 4.4 A propos de l'horloge

Si l'horloge interne de l'unité intérieure n'est PAS réglée sur l'heure correcte, la minuterie ON, OFF et la minuterie hebdomadaire ne fonctionneront PAS correctement. L'horloge doit être reréglée:

- Une fois qu'un disjoncteur a éteint l'unité.
- Après une panne de courant.
- Après le remplacement des piles dans l'interface utilisateur.

### 4.4.1 Réglage de l'horloge

**Note:** Si l'heure n'est pas réglée, MON, ☉ et 0:00 clignoteront.

- 1 Appuyez sur ☉.

**Résultat:** MON et ☉ clignoteront

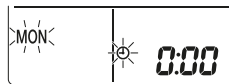

- 2 Appuyez sur  ou  pour régler le jour correct de la semaine.

**Note:** Maintenir enfoncé  ou  augmente ou abaisse rapidement le réglage de l'heure.

Écran d'affichage	Jour de la semaine
MON	Lundi
TUE	Mardi
WED	Mercredi
THU	Jeudi
FRI	Vendredi
SAT	Samedi
SUN	Dimanche

- 3 Appuyez sur ☉.

**Résultat:** ☉ clignote.

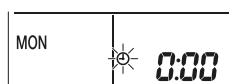

- 4 Appuyez sur  ou  pour régler l'heure correcte.
- 5 Appuyez sur .

**Résultat:** Le réglage est terminé.  clignote.

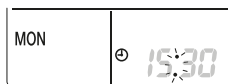

## 4.5 Luminosité de l'écran de l'unité intérieure



Réglez la luminosité de l'écran de l'unité intérieure comme vous le souhaitez ou éteignez l'écran.

### 4.5.1 Réglage de la luminosité de l'écran de l'unité intérieure

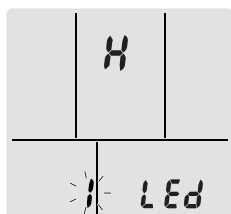

- 1 Appuyez sur  pendant au moins 2 secondes.

**Résultat:** Le menu  apparaît à l'écran.  clignote.



- 2 Appuyez sur .
- 3 Appuyez sur  ou  pour changer le réglage dans l'ordre suivant:



... clignote	La luminosité est...
	Forte
	Basse
	Éteinte

- 4 Pour confirmer le réglage sélectionné, appuyez sur .

**Résultat:** Le réglage de luminosité est modifié.

**Note:** L'affichage revient automatiquement sur l'écran par défaut au bout de 60 secondes. Pour revenir à l'écran par défaut, appuyez deux fois sur .

## 4.6 Mise sous tension

- 1 Allumez le disjoncteur.

**Résultat:** Le volet de l'unité intérieure s'ouvrira et se fermera pour régler la position de référence.



## 4.7 Pour modifier le réglage de la position de l'unité intérieure

Réglez la position de l'unité intérieure de manière à éviter le flux d'air direct vers le mur.



- 1 Appuyez sur  pendant au moins 2 secondes.

**Résultat:** Le menu **1** apparaît à l'écran.

- 2 Appuyez sur  ou  pour changer l'écran de menu sur **3**.

**Résultat:** Le menu **3** apparaît à l'écran. **3** clignote.

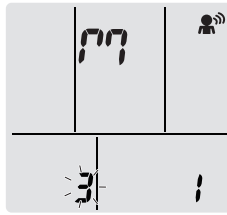

- 3 Appuyez sur  pour sélectionner le menu.

**Résultat:** **1** clignote.

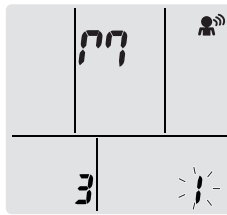

- 4 Appuyez sur  ou  pour changer le réglage dans l'ordre suivant:

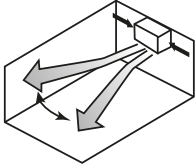
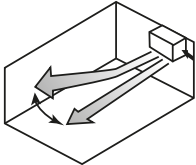
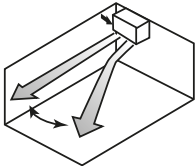

Si l'unité est ...	Symbole	Clignote	Résultat
Au centre du mur (réglage usine par défaut)	00	1	
≤500 mm du mur à droite	19	2	
≤500 mm du mur à gauche	P0	3	

**Résultat:** La plage de flux d'air sera ajustée pour éviter tout contact direct avec le mur.

## 5 Fonctionnement

### 5.1 Plage de fonctionnement

Utilisez le système dans les plages suivantes de température et d'humidité pour garantir un fonctionnement sûr et efficace.



Mode de fonctionnement	Plage de fonctionnement
Refroidissement <sup>(a)(b)</sup>	<ul style="list-style-type: none"> <li>Température extérieure: -10~46°C BS</li> <li>Température intérieure: 18~32°C BS</li> <li>Humidité intérieure: ≤80%</li> </ul>
Chauffage <sup>(a)</sup>	<ul style="list-style-type: none"> <li>Température extérieure: -15~24°C BS</li> <li>Température intérieure: 10~30°C BS</li> </ul>
Dessiccation <sup>(a)</sup>	<ul style="list-style-type: none"> <li>Température extérieure: -10~46°C BS</li> <li>Température intérieure: 18~32°C BS</li> <li>Humidité intérieure: ≤80%</li> </ul>









<sup>(a)</sup> Un dispositif de sécurité peut arrêter le fonctionnement du système si l'unité fonctionne en dehors de sa plage de fonctionnement.

<sup>(b)</sup> De la condensation et des gouttes d'eau peuvent se produire si l'unité fonctionne en dehors de sa plage de fonctionnement.

### 5.2 Quand utiliser quelle fonctionnalité

Vous pouvez utiliser le tableau suivant pour déterminer les caractéristiques à utiliser:

Fonction	Tâches
<b>Caractéristiques de base</b>	
 Modes de fonctionnement et température	Pour démarrer/arrêter le système et régler la température: <ul style="list-style-type: none"> <li>En mode Chauffer ou refroidir, le système peut chauffer ou rafraîchir une pièce.</li> <li>En mode Ventilation uniquement, de l'air est soufflé dans une pièce sans chauffage ni refroidissement.</li> <li>En mode Séchage, l'humidité dans une pièce est diminuée.</li> <li>En mode automatique, une température appropriée et le mode de fonctionnement sont automatiquement sélectionnés.</li> </ul>
 Direction du flux d'air	Pour régler le sens du flux d'air (position fixe ou pivotante).
 Taux de flux d'air	Pour régler la quantité d'air soufflé dans la pièce. Pour fonctionner plus silencieusement.
<b>Caractéristiques avancées</b>	





Fonction	Tâches
 Flash Streamer	Pour éliminer les allergènes dans l'air tels que pollen, substances adjuvantes... Pour réduire les mauvaises odeurs.
 Econo	Pour utiliser le système lorsque vous employez également d'autres appareils électriques. Économie d'énergie.
 Unité extérieure silencieuse	Pour diminuer le niveau sonore de l'unité extérieure. Exemple: la Nuit.
 Confort	Pour ajuster automatiquement la direction du flux d'air pour refroidir ou réchauffer la pièce plus efficacement.
 Œil intelligent	Pour empêcher l'air d'entrer en contact direct avec les personnes. Pour économiser de l'énergie quand il n'y a personne dans la pièce.
 Puissant	Pour refroidir ou réchauffer rapidement la pièce.
 Minuterie ON + OFF	Pour allumer ou éteindre automatiquement le système.
 Minuterie hebdomadaire	Pour allumer ou éteindre automatiquement le système toutes les semaines.
Caractéristiques supplémentaires	
Connexion LAN sans fil	Pour faire fonctionner l'unité avec des appareils intelligents.

### 5.3 Mode de fonctionnement et point de consigne de température

**Quand.** Ajustez le mode de fonctionnement du système et réglez la température quand vous souhaitez:

- Chauffer ou refroidir une pièce
- Souffler de l'air dans une pièce sans chauffage ni refroidissement
- Diminuer l'humidité dans une pièce

**Quoi.** Le système fonctionne différemment selon la sélection de l'utilisateur.

Réglage	Description
 Automatique	Le système refroidit ou réchauffe une pièce jusqu'au point de consigne de température. Il commute automatiquement entre refroidissement et chauffage si nécessaire.
 Séchage	Le système diminue l'humidité dans une pièce sans modifier la température.
 Chauffage	Le système chauffe une pièce jusqu'au point de consigne de température.
 Rafraîchissement	Le système refroidit une pièce jusqu'au point de consigne de température.

Réglage	Description
 Ventilateur	Le système ne contrôle que le débit d'air (débit et direction du flux d'air). Le système ne contrôle PAS la température.

**Info supplémentaire:**

- **Température extérieure.** L'effet de refroidissement ou de chauffage du système diminue lorsque la température extérieure est trop élevée ou trop basse.
- **Dégivrage.** Pendant le chauffage, du gel peut se produire sur l'unité extérieure et réduire la puissance de chauffage. Dans ce cas, le système passe automatiquement en mode de dégivrage pour enlever le givre. Pendant le dégivrage, l'air chaud n'est PAS soufflé de l'unité intérieure.
- **Capteur d'humidité.** Contrôlez l'humidité en diminuant l'humidité pendant le refroidissement.

5.3.1 Pour démarrer/arrêter le mode de fonctionnement et régler la température



**ON**: L'unité est en cours de fonctionnement.

: Mode automatique = Automatique

: Mode de fonctionnement = Séchage

: Mode de fonctionnement = Rafraîchissement

: Mode de fonctionnement = Chauffage

: Mode de fonctionnement = Ventilateur uniquement

 **88.8**°C: Affiche la température réglée.

- 1 Appuyez sur  une ou plusieurs fois pour sélectionner le mode de fonctionnement.

**Résultat:** Le mode changera dans l'ordre suivant:



- 2 Appuyez sur  pour **démarrer** le fonctionnement.

**Résultat:** **ON** et le mode sélectionné s'affichent sur l'écran LCD.

- 3 Appuyez sur  ou  une ou plusieurs fois pour abaisser ou monter la température.

Mode Refroidissement	Mode Chauffage	Fonctionnement en mode automatique	Dessiccation ou Ventilateur uniquement
18~32°C	10~30°C	18~30°C	—



**Remarque:** Lorsque vous utilisez le mode de **dessiccation** ou le mode **ventilation uniquement**, vous ne pouvez pas régler la température.

- 4 Appuyez sur  pour **arrêter** le fonctionnement.

**Résultat:** **ON** disparaît de l'écran LCD. Le voyant de fonctionnement s'éteint.

5.4 Taux de flux d'air

- 1 Appuyez sur  pour choisir:

	5 niveaux de débit d'air, de "■" à "■■■■■"
	Fonctionnement automatique
	Fonctionnement discret de l'unité intérieure. Lorsque le débit d'air est réglé sur "■", le bruit de l'appareil sera réduit.



#### INFORMATIONS

- Si l'appareil atteint le point de consigne de température en mode climatisation, chauffage ou automatique. Le ventilateur s'arrêtera de tourner.
- Lorsque vous utilisez le mode Dessiccation, vous NE pouvez PAS ajuster le débit d'air.

### 5.4.1 Réglage du débit d'air



- 1 Appuyez sur  pour changer le réglage du débit d'air dans l'ordre suivant:



## 5.5 Direction flux d'air

**Quand.** Ajustez le sens du flux d'air comme désiré.

**Quoi.** Le système oriente le débit d'air différemment en fonction de la sélection de l'utilisateur (position fixe ou pivotante). Il le fait en déplaçant des lames horizontales (volets) ou verticales (lamelles).

Réglage	Direction du flux d'air
 Pivotement automatique vertical	Se déplace vers le haut et le bas.
 Pivotement automatique horizontal	Bouge d'un côté à l'autre.
 Direction du flux d'air 3D	Se déplace alternativement vers le haut et vers le bas et d'un côté à l'autre
[—]	Reste dans une position fixe.



#### ATTENTION

Utilisez TOUJOURS une interface utilisateur pour ajuster la position des volets et lamelles. Lorsque les volets et lamelles pivotent et que vous les déplacez de force à la main, le mécanisme risque de se casser.

La portée mobile du volet varie selon le mode de fonctionnement. Le volet s'arrête à la position supérieure lorsque le débit d'air passe en position basse pendant la montée et la descente.

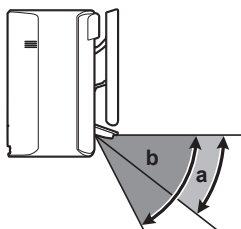

- a Plage du volet en mode refroidissement ou dessiccation
- b Plage du volet en mode chauffage ou ventilation uniquement

### 5.5.1 Réglage du sens du flux d'air vertical

- 1 Appuyez sur .

**Résultat:**  apparaît sur l'écran LCD. Les volets (aubes horizontales) commenceront à pivoter.

- 2 Pour utiliser la position fixe, appuyez sur  lorsque les volets atteignent la position souhaitée.

**Résultat:**  disparaît de l'écran LCD. Les volets s'arrêteront de bouger.

### 5.5.2 Réglage du sens du flux d'air horizontal

- 1 Appuyez sur .

**Résultat:**  apparaît sur l'écran LCD. Les lamelles (aubes verticales) commenceront à pivoter.

- 2 Pour utiliser la position fixe, appuyez sur  lorsque les lamelles atteindront la position souhaitée.

**Résultat:**  disparaît de l'écran LCD. Les lamelles s'arrêteront de bouger.







#### INFORMATIONS

Lorsque l'unité est installée dans un coin d'une pièce, la direction des grilles d'aération doit s'éloigner du mur. L'efficacité diminuera si un mur bloque l'air.

### 5.5.3 Utilisation de la direction du flux d'air 3D

- 1 Appuyez sur  et .

**Résultat:**  et  apparaissent sur l'écran LCD. Les volets (aubes horizontales) et les lamelles (aubes verticales) commenceront à pivoter.

- 2 Pour utiliser la position fixe, appuyez sur  et  lorsque les volets et les lamelles atteindront la position souhaitée.

**Résultat:**  et  disparaissent de l'écran LCD. Les volets et les lamelles s'arrêteront de bouger.

## 5.6 Débit d'air de confort et fonctionnement de l'œil intelligent

Vous pouvez utiliser le mode Confort et Œil intelligent séparément ou les combiner.

## 5.6.1 Débit d'air de confort

L'unité modifiera automatiquement la direction du flux d'air pour chauffer ou refroidir plus efficacement la pièce. Le flux d'air direct de l'unité sera moins perceptible.

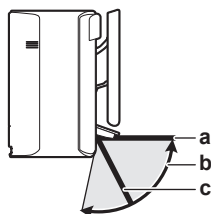

- a Position des volets en mode de refroidissement et fonctionnement à sec
- b Plage des volets en mode chauffage (débit d'air vertical ACTIVÉ)
- c Position des volets en mode chauffage (débit d'air vertical DÉSACTIVÉ)

**En mode refroidissement et dessiccation**

La direction du flux d'air s'ajuste pour répartir l'air le long du plafond.

Flux d'air confort ACTIVÉ	Flux d'air confort DÉSACTIVÉ

**En chauffage**

La direction du flux d'air s'ajuste pour répartir l'air le long du plancher. L'unité détecte la température d'une pièce et celle du sol et sélectionne automatiquement l'une des 3 directions de flux d'air.

Chauffage	Direction vers le bas	Sens du flux d'air vertical

**INFORMATIONS**

Si vous souhaitez désactiver la fonction Débit d'air vertical (par ex. en cas de présence d'un meuble ou d'un autre objet sous l'unité), reportez-vous à "[Mise sous/hors tension de la fonction de flux d'air vertical](#)" [▶ 23]. Si la fonction de flux d'air vertical est désactivée, le flux d'air sera réglé vers le bas.

**INFORMATIONS**

Les flux d'air puissant et confortable NE PEUVENT PAS être utilisés en même temps. La dernière fonction sélectionnée est prioritaire. Si l'oscillation automatique verticale est sélectionnée, le fonctionnement du flux d'air Confort sera annulé.

**Mise sous/hors tension de la fonction de flux d'air vertical**

- 1 Appuyez sur pendant au moins 2 secondes.  
**Résultat:** Le menu 1 apparaît à l'écran.
- 2 Appuyez sur ou pour changer l'écran de menu.  
**Résultat:** Le menu 2 apparaît à l'écran.

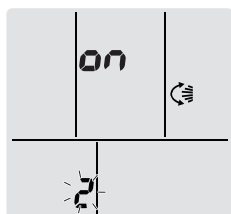

- 3 Appuyez sur pour changer le réglage.
- 4 Appuyez sur ou pour changer le réglage.

... clignote	Le sens du flux d'air vertical est...
ON	activé
OFF	désactivé

- 5 Pour confirmer le réglage sélectionné, appuyez sur .

**Note:** L'affichage revient automatiquement sur l'écran par défaut au bout de 60 secondes. Pour revenir à l'écran par défaut, appuyez deux fois sur .

### 5.6.2 Fonctionnement de l'œil intelligent

Le système ajuste automatiquement la direction du flux d'air et la température en fonction de la détection des mouvements humains pour éviter tout contact direct avec les personnes. Si aucun mouvement n'est détecté pendant 20 minutes, le système passe en mode économie d'énergie:

Fonctionnement	Mode d'économie d'énergie
Chauffage	La température baisse de 2°C.
Refroidissement et dessiccation	Si la température ambiante est de: <ul style="list-style-type: none"> <li>▪ &lt;30°C, la température augmente de 2°C</li> <li>▪ ≥30°C, la température augmente de 1°C</li> </ul>
Uniquement ventilateur	Baisse le débit d'air.

#### A propos du capteur à œil intelligent



##### REMARQUE

- NE PAS frapper ni pousser le capteur à œil intelligent. Il pourrait entraîner un dysfonctionnement.
- NE laissez PAS de grands objets à proximité du capteur à œil intelligent.



##### INFORMATIONS

Le mode Powerful ou Night NE PEUT PAS être utilisé en même temps que le mode Intelligent eye (Œil intelligent). La dernière fonction sélectionnée est prioritaire.

- **Plage de détection.** Va jusqu'à 9 m.
- **Sensibilité de détection.** Changements selon l'emplacement, le nombre de personnes dans la pièce, la plage de température, etc.
- **Erreurs de détection.** Le capteur peut par erreur détecter les animaux de compagnie, la lumière du soleil, les rideaux flottants, etc.





## 5.6.3 Démarrage/arrêt du mode Confort et Œil intelligent

- 1 Appuyez une ou plusieurs fois sur .

**Résultat:** Le réglage changera dans l'ordre suivant:



Écran d'affichage	Fonctionnement
	Flux d'air confort
	Œil intelligent
	Flux d'air de confort et œil intelligent
—	Tous deux désactivés

**Remarque:** S'il y a des personnes à proximité de la face avant de l'unité intérieure ou s'il y a trop de personnes, utilisez les deux modes en même temps.

- 2 Pour cesser le fonctionnement, appuyez sur  jusqu'à ce que les deux symboles disparaissent de l'écran.

## 5.7 Fonctionnement en mode puissant

Cette opération maximise rapidement l'effet de refroidissement/chauffage dans n'importe quel mode de fonctionnement. Vous pouvez obtenir la capacité maximale.

**INFORMATIONS**

Le fonctionnement puissant NE PEUT PAS être utilisé avec Econo, le flux d'air de confort, l'œil intelligent et le fonctionnement silencieux de l'unité extérieure. La dernière fonction sélectionnée est prioritaire.

Un fonctionnement puissant n'augmentera PAS la capacité de l'unité s'il fonctionne déjà à sa capacité maximale.

## 5.7.1 Démarrage/arrêt du mode de puissance

- 1 Appuyez sur  pour démarrer.



**Résultat:**  s'affiche sur l'écran LCD. Un mode de puissance dure 20 minutes; après quoi, l'opération revient au mode réglé précédemment.

Mode	Taux de flux d'air
Refroidissement/Chauffage/ Automatique	<ul style="list-style-type: none"> <li>▪ Pour maximiser l'effet de refroidissement/chauffage, la capacité de l'unité extérieure est augmentée.</li> <li>▪ Le débit d'air est réglé au maximum et ne PEUT PAS être modifié.</li> <li>▪ La température ne peut être réglée qu'en mode automatique.</li> </ul>
Dessiccation	<ul style="list-style-type: none"> <li>▪ Le réglage de la température est abaissé de 2,5°C.</li> <li>▪ Le débit d'air est légèrement augmenté.</li> </ul>

Mode	Taux de flux d'air
Uniquement ventilateur	Le débit d'air est réglé au maximum.

2 Appuyez sur  pour arrêter.

**Résultat:**  disparaît de l'écran LCD.

**Remarque:** Le mode Puissant ne peut être réglé que lorsque l'unité est en marche. Si vous appuyez sur , le fonctionnement sera annulé;  disparaîtra de l'écran LCD.

## 5.8 Fonctionnement Econo et silencieux de l'unité extérieure

### 5.8.1 Fonctionnement Econo

Il s'agit d'une fonction qui permet un fonctionnement efficace en limitant la consommation d'énergie maximale. Cette fonction est utile dans les cas où il faut veiller à ce qu'un disjoncteur ne se déclenche pas lorsque le produit fonctionne en même temps que d'autres appareils.



#### INFORMATIONS

- Les modes puissant et Econo NE peuvent PAS être utilisés en même temps. La dernière fonction sélectionnée est prioritaire.
- Le fonctionnement Econo réduit la consommation électrique de l'unité extérieure en limitant la vitesse de rotation du compresseur. Si la consommation d'énergie est déjà faible, le mode Econo ne réduira PAS davantage la consommation d'énergie.

### 5.8.2 Fonctionnement silencieux de l'unité extérieure

Utilisez le mode silencieux de l'unité extérieure lorsque vous souhaitez réduire le niveau sonore de l'unité extérieure. **Exemple:** La nuit.



#### INFORMATIONS



- Les modes puissant et silencieux de l'unité NE PEUVENT PAS être utilisés en même temps. La dernière fonction sélectionnée est prioritaire.
- Cette fonction est uniquement disponible en mode Automatique, Refroidissement et Chauffage.
- Le fonctionnement silencieux de l'unité extérieure limite la vitesse de rotation du compresseur. Si la vitesse de rotation du compresseur est déjà faible, le mode silencieux de l'unité extérieure NE diminuera PAS davantage la vitesse de rotation du compresseur.

### 5.8.3 Démarrage/arrêt du mode Econo et silencieux de l'unité extérieure

1 Appuyez une ou plusieurs fois sur .



**Résultat:** Le réglage changera dans l'ordre suivant.



Écran d'affichage	Utilisation
	Econo
	Silencieux de l'unité extérieure

Écran d'affichage	Utilisation
	Fonctionnement Econo et silencieux de l'unité extérieure
—	Tous deux désactivés

2 Pour cesser le fonctionnement, appuyez sur  jusqu'à ce que les deux symboles disparaissent de l'écran.

**Note:** Le mode Econo ne peut être réglé que lorsque l'unité est en marche. Une pression sur  provoquera l'annulation du réglage et la disparition de  de l'écran LCD.

**Note:**  restera à l'écran LCD même si vous éteignez l'unité en utilisant l'interface utilisateur ou le commutateur ON/OFF de l'unité intérieure.

## 5.9 Opération (d'épuration de l'air) du Flash Streamer

Le Streamer génère un flux d'électrons à haute vitesse avec un pouvoir oxydant élevé réduisant les mauvaises odeurs. En combinaison avec un filtre désodorisant à l'apatite de titane et des filtres à air, cette fonction purifie l'air ambiant.



### INFORMATIONS

- Les électrons à haute vitesse sont générés et s'éloignent à l'intérieur de l'unité pour assurer un fonctionnement sûr.
- La décharge du Streamer peut générer un bruit de pétilllement.
- Si le flux d'air devient faible, la décharge du Streamer peut s'arrêter temporairement pour empêcher l'odeur d'ozone.

### 5.9.1 Pour démarrer/arrêter l'opération (d'épuration de l'air) du Flash Streamer

1 Appuyez sur .

**Résultat:**  s'affiche sur l'écran LCD et l'air de la pièce est nettoyé.

2 Pour arrêter l'opération, appuyez sur le bouton .

**Résultat:**  disparaît de l'écran LCD et le fonctionnement s'arrête.

## 5.10 Fonctionnement du temporisateur ARRÊT/MARCHE

Les fonctions de minuterie sont utiles pour allumer et éteindre automatiquement le climatiseur la nuit ou le matin. Vous pouvez également utiliser les minuteries OFF et ON en combinaison.



### INFORMATIONS

Programmez de nouveau la minuterie au cas où:

- Un disjoncteur a éteint l'unité.
- Il y a eu une panne de courant.
- Après le remplacement des piles dans l'interface utilisateur.



### INFORMATIONS



L'horloge DOIT être réglée correctement avant d'utiliser une fonction de minuterie. Voir "4.4.1 Réglage de l'horloge" [▶ 15].

### 5.10.1 Démarrage/arrêt du mode Minuterie OFF

- 1 Appuyez sur  pour démarrer.

**Résultat:** **0:00** s'affiche sur l'écran LCD, le témoin de minuterie s'allume, et OFF clignote. ☉ et le jour de la semaine disparaît de l'écran LCD.





- 2 Appuyez sur  ou  pour changer le réglage de l'heure.
- 3 Appuyez de nouveau sur .

**Résultat:** OFF et l'heure réglée s'affichent sur l'écran LCD.

**Résultat:** Le voyant de la minuterie s'allume.



#### INFORMATIONS

Chaque fois que  ou  est enfoncé, le réglage de l'heure avance de 10 minutes. Maintenir le bouton enfoncé changera rapidement le réglage.

- 4 Pour arrêter l'opération, appuyez sur le bouton .

**Résultat:** **0:00** et OFF disparaissent de l'écran LCD et le témoin de minuterie s'éteint. ☉ et le jour de la semaine s'affichent sur l'écran LCD.



#### INFORMATIONS

Lorsque vous réglez la minuterie ON/OFF, le réglage de l'heure est mémorisé. La mémoire sera réinitialisée lors du remplacement des piles de l'interface utilisateur.

#### Utilisation du mode de réglage de nuit en combinaison avec la minuterie OFF



Le climatiseur ajuste automatiquement le réglage de la température (0,5°C en mode rafraîchissement, 2,0°C en mode chauffage) afin d'éviter un refroidissement/ réchauffement excessif et d'assurer une température de sommeil confortable.

### 5.10.2 Démarrage/arrêt du mode Minuterie ON

- 1 Appuyez sur  pour démarrer.

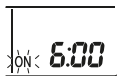
**Résultat:** **6:00** s'affiche sur l'écran LCD, le témoin de minuterie s'allume, et ON clignote. ☉ et le jour de la semaine disparaît de l'écran LCD.





- 2 Appuyez sur  ou  pour changer le réglage de l'heure.
- 3 Appuyez de nouveau sur .

**Résultat:** ON et l'heure réglée s'affichent sur l'écran LCD. Le voyant de la minuterie s'allume.



#### INFORMATIONS

Chaque fois que  ou  est enfoncé, le réglage de l'heure avance de 10 minutes. Maintenir le bouton enfoncé changera rapidement le réglage.

- 4 Pour arrêter l'opération, appuyez sur le bouton .

**Résultat:** **6:00** et ON disparaissent de l'écran LCD et le témoin de minuterie s'éteint. ☉ et le jour de la semaine s'affichent sur l'écran LCD.

## 5.10.3 Combinaison de la minuterie OFF et ON

- 1 Pour régler les minuteries, voir "[5.10.1 Démarrage/arrêt du mode Minuterie OFF](#)" [▶ 28] et "[5.10.2 Démarrage/arrêt du mode Minuterie ON](#)" [▶ 28].

**Résultat:** OFF et ON s'affichent sur l'écran LCD.

**Exemple:**

Écran d'affichage	Heure actuelle	Réglez pendant ...	Fonctionnement
	6:00	l'unité fonctionne.	S'arrête à 7 h et commence à 14 h.
		l'unité NE fonctionne PAS.	Commence à 14:00.

**Note:** Si le réglage de la minuterie est actif, l'heure actuelle n'est PAS affichée sur l'écran LCD.

## 5.11 Fonctionnement de la minuterie hebdomadaire

Cette opération vous permet d'enregistrer jusqu'à 4 réglages de minuterie par jour de la semaine.

**Exemple:** Créez une configuration différente du lundi au vendredi et une configuration différente pour le week-end.

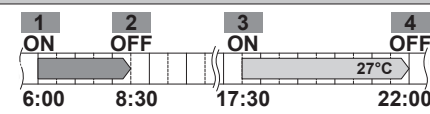
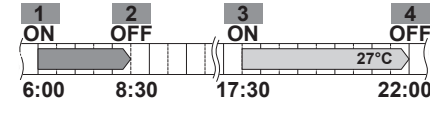
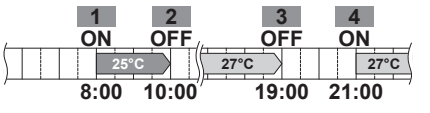
Jour de la semaine	Exemple de réglage
<b>Lundi</b> ▪ Créez jusqu'à 4 réglages.	
<b>Mardi~vendredi</b> ▪ Utilisez le mode copie si les réglages sont identiques à ceux du lundi.	
<b>Samedi</b> ▪ Pas de réglage de la minuterie	—
<b>Dimanche</b> ▪ Créez jusqu'à 4 réglages.	

- **Réglage ON-ON-ON-ON.** Permet de programmer le mode de fonctionnement et la température réglée.
- **Réglage OFF-OFF-OFF-OFF.** Seule l'heure d'arrêt peut être réglée pour chaque jour.

**Note:** Veillez à orienter l'interface utilisateur vers l'unité intérieure et vérifiez si une tonalité de réception est émise lorsque vous réglez la minuterie hebdomadaire.

**INFORMATIONS**

L'horloge DOIT être réglée correctement avant d'utiliser une fonction de minuterie. Voir "[4.4.1 Réglage de l'horloge](#)" [▶ 15].

**INFORMATIONS**

- La minuterie hebdomadaire et la minuterie MARCHE/ARRÊT NE PEUVENT PAS être utilisées en même temps. Le fonctionnement de la minuterie MARCHE/ARRÊT a priorité. La minuterie hebdomadaire sera en veille, **WEEKLY** disparaît de l'écran LCD. Lorsque la minuterie MARCHE/ARRÊT est terminée, la minuterie hebdomadaire devient active.
- Le jour de la semaine, le mode de minuterie MARCHE/ARRÊT, l'heure et la température (uniquement pour la minuterie MARCHE) peuvent être réglés avec la minuterie Hebdomadaire. Les autres réglages sont basés sur le réglage précédent de la minuterie MARCHE.

## 5.11.1 Pour régler la minuterie hebdomadaire

- Appuyez sur

**Résultat:** Le jour de la semaine et le numéro de réservation du jour en cours seront affichés.



- Appuyez sur ou pour sélectionner le jour de la semaine et le numéro de réservation.

- Appuyez sur .

**Résultat:** Le jour de la semaine est réglé. **WEEKLY** et ON clignotent.

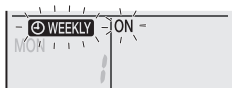

- Appuyez sur ou pour sélectionner le mode.

**Résultat:** Le réglage changera comme suit:



Écran d'affichage	Fonction
ON	Minuterie MARCHE
OFF	Minuterie ARRÊT
Vierge	Supprime la réservation

- Appuyez sur .

**Résultat:** Le mode temporisateur MARCHE/ARRÊT est réglé. **WEEKLY** et l'heure clignotent.



**Note:** Appuyez sur pour retourner à l'écran précédent. Si vierge est sélectionné, continuez à l'étape 9.

- Appuyez sur ou pour sélectionner l'heure. L'heure peut être réglée entre 0:00 et 23:50 par intervalles de 10 minutes.

- Appuyez sur .

**Résultat:** L'heure est réglée et **WEEKLY** et la température clignote.



**Note:** Appuyez sur **Back** pour retourner à l'écran précédent. Si la minuterie d'arrêt est sélectionnée, continuez à l'étape 9.

**8** Appuyez sur **Select** ou **Select** pour sélectionner la température désirée.

**Note:** La température réglée pour la minuterie hebdomadaire ne s'affiche que quand vous réglez le mode minuterie hebdomadaire.



#### INFORMATIONS

La température peut être réglée entre 10~32°C sur l'interface utilisateur. Toutefois,

- en mode refroidissement et fonctionnement automatique, l'unité fonctionnera à une température minimale de 18°C, même si elle est réglée sur 10~17°C;
- en mode chauffage et fonctionnement automatique, l'unité fonctionnera à maximum 30°C, même si elle est réglée sur 31~32°C.

**9** Appuyez sur **Next**.

**Résultat:** La température et l'heure sont réglées pour la minuterie MARCHE. L'heure est réglée pour la minuterie ARRÊT. Le voyant de la minuterie s'allume en orange.

**Résultat:** Un nouvel écran de réservation apparaîtra.

**10** Répétez la procédure précédente pour définir une autre réservation ou appuyez sur **↔** pour terminer le réglage.

**Résultat:** **WEEKLY** s'affiche sur l'écran LCD.

**Note:** Une réservation peut être copiée avec les mêmes réglages pour un autre jour. Reportez-vous à "[5.11.2 Pour copier des réservations](#)" [▶ 31].

### 5.11.2 Pour copier des réservations

La réservation créée peut être copiée pour un autre jour. Toute la réservation du jour de la semaine sélectionné sera copiée.

**1** Appuyez sur **↔**.

**2** Appuyez sur **Select** ou **Select** pour sélectionner la semaine à copier.

**3** Appuyez sur **Copy**.

**Résultat:** La réservation du jour de la semaine sélectionné sera copiée.

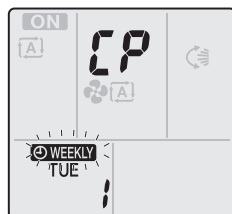

**4** Appuyez sur **Select** ou **Select** pour sélectionner le jour de destination de la semaine.

**5** Appuyez sur **Copy**.

**Résultat:** Toute la réservation est copiée vers le jour sélectionné et la minuterie s'allume en orange.

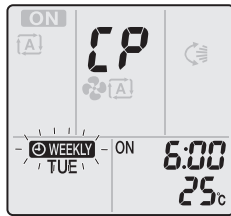

**Note:** Pour copier vers un autre jour, répétez la procédure.

6 Appuyez sur pour terminer le réglage.

**Résultat:** s'affiche sur l'écran LCD.

**Note:** Pour modifier le réglage de réservation après la copie, reportez-vous à ["5.11.1 Pour régler la minuterie hebdomadaire" \[▶ 30\]](#).

### 5.11.3 Pour confirmer des réservations

Vous pouvez confirmer si toutes les réservations sont réglées selon vos besoins.

1 Appuyez sur .

**Résultat:** Le jour de la semaine et le numéro de réservation du jour en cours sont affichés.

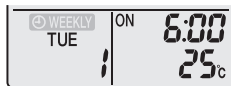

2 Appuyez sur ou pour sélectionner le jour de la semaine et le numéro de réservation à confirmer et vérifiez les détails de réservation.

**Note:** Pour modifier le réglage de réservation, reportez-vous à ["5.11.1 Pour régler la minuterie hebdomadaire" \[▶ 30\]](#).

3 Appuyez sur pour quitter le mode de confirmation.

### 5.11.4 Désactivation et réactivation du mode de minuterie hebdomadaire

1 Pour désactiver le réglage hebdomadaire, appuyez sur pendant que est affiché sur l'écran LCD.

**Résultat:** disparaît de l'écran LCD et le témoin de minuterie s'éteint.

2 Pour réactiver la minuterie hebdomadaire, appuyez de nouveau sur .

**Résultat:** Le dernier mode de réservation défini sera utilisé.

### 5.11.5 Suppression de réservations

#### Suppression de réservations individuelles

Utilisez cette fonction si vous souhaitez supprimer l'option de réservation individuelle.

1 Appuyez sur .

**Résultat:** Le jour de la semaine et le numéro de réservation sont affichés.

2 Appuyez sur ou pour sélectionner le jour de la semaine à supprimer.

3 Appuyez sur .

**Résultat:** , ON et OFF clignotent.

4 Appuyez sur ou et sélectionnez "vierge".

**Résultat:** Le réglage changera dans l'ordre suivant:





5 Appuyez sur **Next**.

**Résultat:** La réservation sélectionnée est supprimée.

6 Appuyez sur pour quitter.

**Résultat:** Les réservations restantes seront actives.

### Suppression d'une réservation pour chaque jour de la semaine

Utilisez cette fonction pour supprimer tous les réglages de réservation pour un jour de la semaine. Cette fonction peut être utilisée en mode de confirmation ou de réglage.

1 Appuyez sur ou pour sélectionner le jour de la semaine à supprimer.

2 Maintenez **Weekly** pendant environ 5 secondes.

**Résultat:** Toutes les réservations pour le jour sélectionné seront supprimées.

### Suppression de toutes les réservations

Utilisez cette fonction si vous souhaitez supprimer toutes les réservations pour tous les jours de la semaine en même temps. Cette procédure NE PEUT PAS être utilisée en mode réglage.

1 Maintenez **Weekly** enfoncé de 5 secondes dans l'écran par défaut.

**Résultat:** Toutes les réservations seront effacées.

## 5.12 Connexion LAN sans fil

Le client est responsable de fournir:

- smartphone ou tablette avec la version minimale supportée d'Android ou iOS, spécifiée sur <http://www.onlinecontroller.daikineurope.com>
- Ligne Internet et dispositif de communication tel que modem, routeur, etc.
- Point d'accès LAN sans fil
- Application **Daikin Online Controller** libre installée

**Note:** Si nécessaire, le numéro SSID et la touche KEY se trouvent sur l'unité ou dans les accessoires.

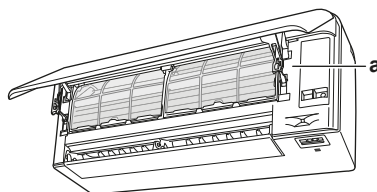

a Étiquette avec numéro SSID et mot de passe

### 5.12.1 Précautions d'emploi de l'adaptateur sans fil

NE PAS utiliser à proximité de:

- **Matériel médical.** Par ex., de personnes qui utilisent des stimulateurs ou des défibrillateurs cardiaques. Ce produit risque de provoquer des interférences électromagnétiques.

- **Équipement d'auto-contrôle.** Par ex., portes automatiques ou dispositif d'alarme incendie. Ce produit peut provoquer un comportement défectueux de l'équipement.
- **Four à microondes.** Cela peut perturber les communications du LAN sans fil.

### 5.12.2 Installation de l'application Contrôleur Daikin en ligne

- 1 Ouvrez:
  - Google Play pour les appareils utilisant Android.
  - App Store pour les appareils utilisant iOS.
- 2 Recherchez **Daikin Online Controller**.
- 3 Suivez les instructions à l'écran pour l'installer.

### 5.12.3 Réglage de la connexion sans fil

Il y a deux options possibles pour connecter l'adaptateur sans fil à votre appareil intelligent.

- **Connectez directement l'adaptateur sans fil à votre appareil intelligent.**
- **Connectez l'adaptateur sans fil à votre réseau domestique.** L'adaptateur sans fil communiquera avec votre appareil intelligent dans votre réseau domestique à l'aide d'un modem, un routeur ou un appareil similaire.



Pour plus d'informations et la FAQ, reportez-vous à :

<http://www.onlinecontroller.daikineurope.com/>.

- 1 Arrêtez le fonctionnement avant de régler la connexion sans fil.
- 2 Utilisez l'interface utilisateur pour choisir le menu de configuration de l'adaptateur sans fil.

Menu	Description
1	—
2	Réglage WPS
3	Mode AP
4	Mode RUN (SSID + KEY)
R	Réinitialiser à la valeur d'usine
OFF	Adaptateur sans fil OFF

#### Raccordement direct de l'adaptateur sans fil à votre appareil

- 1 Maintenez enfoncé  pendant au moins 5 secondes dans l'écran par défaut.  
**Résultat:** L'écran de confirmation (menu 1) apparaît.
- 2 Appuyez plusieurs fois sur  ou  jusqu'à ce que l'écran du mode AP (menu 3) apparaisse.

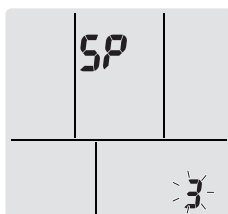

- 3 Appuyez sur  pour confirmer la sélection.

**Résultat:** 3 clignote. Les LED de fonctionnement et de minuterie clignotent alternativement.

- 4 Connectez-vous au point d'accès avec votre appareil intelligent comme pour le réseau sans fil standard.
- 5 Entrez le numéro SSID et le mot de passe se trouvant sur l'unité ou dans le jeu d'accessoires.
- 6 Appuyez sur  pour quitter le menu.

**Résultat:** L'affichage reviendra à l'écran par défaut.

### Raccordement de l'adaptateur sans fil à votre réseau domestique

Il est possible de connecter l'adaptateur sans fil à votre réseau domestique en utilisant:

- le bouton **WPS** sur le routeur (le cas échéant),
- le numéro **SSID** et **KEY** situé sur l'unité.

### Branchement à l'aide du bouton WPS

- 1 Maintenez enfoncé  pendant au moins 5 secondes dans l'écran par défaut.

**Résultat:** L'écran de confirmation (menu 1) apparaît.

- 2 Appuyez plusieurs fois sur  ou  jusqu'à ce que l'écran de réglage WPS (menu 2) apparaisse.

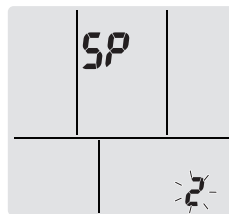

- 3 Appuyez sur  pour confirmer la sélection.

**Résultat:** 2 clignote. La LED de la minuterie clignote.

- 4 Appuyez sur le bouton WPS de votre appareil de communication (par ex. routeur) dans la minute environ. Reportez-vous au manuel de votre appareil de communication.



#### INFORMATIONS

Si la connexion avec votre routeur n'est pas possible, essayez la procédure "Branchement du numéro SSID et KEY" [▶ 35](#).

- 5 Appuyez sur  pour quitter le menu.

**Résultat:** L'affichage reviendra à l'écran par défaut.

### Branchement du numéro SSID et KEY

- 1 Maintenez enfoncé  pendant au moins 5 secondes dans l'écran par défaut.

**Résultat:** L'écran de confirmation (menu 1) apparaît.

- 2 Appuyez plusieurs fois sur  ou  jusqu'à ce que l'écran du mode AP (menu 3) apparaisse.

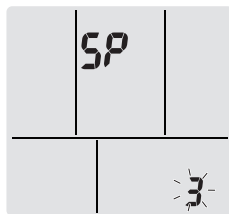

- 3 Appuyez sur  pour confirmer la sélection.

**Résultat:** 3 clignote. Les LED de fonctionnement et de minuterie clignent alternativement.

- 4 Connectez-vous au point d'accès avec votre appareil intelligent comme pour le réseau sans fil standard.
- 5 Entrez le numéro SSID et le mot de passe se trouvant sur l'unité ou dans le jeu d'accessoires.
- 6 Ouvrez l'application Daikin Online Controller et suivez les étapes à l'écran.

**Résultat:** Le mode adaptateur sans fil passera automatiquement du mode AP au mode RUN, la LED de la minuterie clignote.

- 7 Appuyez sur  pour quitter le menu.

**Résultat:** L'affichage reviendra à l'écran par défaut.

### Réinitialisation par défaut du réglage de connexion

Réinitialisez le réglage de connexion au cas où vous voulez:

- passer de l'option de connexion WPS à AP et inversement,
- débrancher l'adaptateur wi-fi et l'appareil de communication (par ex. le routeur) ou l'appareil intelligent,
- répéter le réglage si la connexion a échoué.

- 1 Maintenez enfoncé  pendant au moins 5 secondes dans l'écran par défaut.

**Résultat:** L'écran de confirmation (menu **!**) apparaît.

- 2 Appuyez plusieurs fois sur  ou  jusqu'à ce que l'écran A (menu **A**) apparaisse.

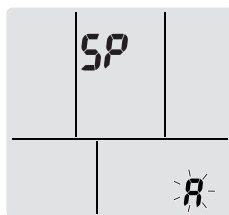

- 3 Maintenez  enfoncé pendant 2 secondes pour confirmer la sélection.

**Résultat:** A clignote. Le réglage est remis aux valeurs par défaut.

- 4 Appuyez sur  pour quitter le menu.

**Résultat:** L'affichage reviendra à l'écran par défaut.

### Mise hors tension de la connexion sans fil

Vous pouvez désactiver la connexion sans fil en utilisant:

- Le bouton ON/OFF de l'adaptateur sans fil sur l'unité,

- l'interface utilisateur.

### Utilisation du bouton ON/OFF de l'adaptateur sans fil

- 1 Appuyez sur le commutateur de l'adaptateur sans fil ON/OFF.

**Résultat:** La communication de de l'adaptateur sans fil est désactivée.

**Note:** Appuyez de nouveau sur le bouton ON/OFF pour activer l'adaptateur sans fil.

### Utilisation de l'interface utilisateur

- 1 Maintenez enfoncé  pendant au moins 5 secondes dans l'écran par défaut.

**Résultat:** L'écran de confirmation (menu !) apparaît.

- 2 Appuyez plusieurs fois sur  ou  jusqu'à ce que le menu OFF apparaisse.

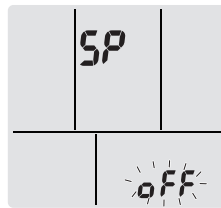

- 3 Maintenez  enfoncé pendant 2 secondes pour confirmer la sélection.

**Résultat:** **OFF** clignote. La communication est désactivée.

- 4 Appuyez sur  pour quitter le menu.

**Résultat:** L'affichage reviendra à l'écran par défaut.

## 6 Economie d'énergie et fonctionnement optimal



### INFORMATIONS

- Même si l'unité est éteinte, elle consomme de l'électricité.
- Lorsque l'unité est remise sous tension après une coupure de courant, le mode précédemment sélectionné reprend.



### ATTENTION

N'exposez JAMAIS les petits enfants, les plantes ou les animaux directement au flux d'air.



### AVERTISSEMENT

NE placez PAS d'objets sous l'unité intérieure et/ou extérieure qui pourraient se mouiller. Sinon, la condensation sur l'unité ou sur les conduites de réfrigérant, la saleté sur le filtre à air ou le colmatage de l'évacuation pourraient provoquer un goutte-à-goutte, et les objets sous l'unité pourraient se salir ou s'abîmer.



### AVERTISSEMENT

Ne placez PAS une bombe inflammable près du climatiseur et n'utilisez pas de sprays près de l'unité. Cela risque de provoquer un incendie.



### ATTENTION

N'actionnez PAS le système lors de l'utilisation d'un insecticide à fumigation. Les produits chimiques pourraient s'accumuler dans l'unité et mettre en danger la santé de ceux qui sont hypersensibles aux produits chimiques.

Respecter les précautions suivantes pour assurer un fonctionnement correct du système.

- Empêchez l'entrée des rayons directs du soleil dans une pièce pendant l'opération de rafraîchissement en tirant des rideaux ou des stores.
- Assurez-vous que la zone est bien aérée. Ne bloquez PAS les ouvertures de ventilation.
- Ventiler régulièrement. L'utilisation prolongée requiert une attention spéciale à la ventilation.
- Laissez les portes et les fenêtres fermées. Si les portes et les fenêtres restent ouvertes, de l'air s'échappe de la pièce, ce qui réduit l'effet du refroidissement ou du chauffage.
- Veillez à ne pas trop refroidir ou chauffer. Pour économiser l'énergie, gardez le réglage de température à un niveau modéré.
- Ne placez JAMAIS des objets près de l'entrée ou de la sortie d'air de l'unité. Cela pourrait réduire l'effet de chauffage/refroidissement ou interrompre le fonctionnement.
- Mettez sur arrêt l'interrupteur principal de l'unité lorsque cette dernière n'est PAS utilisée pendant de longues périodes. Si l'alimentation principale est sous tension, l'appareil consomme de l'électricité. Avant de faire redémarrer l'unité, mettre l'interrupteur principal sur marche 6 heures avant le début de l'utilisation pour garantir fonctionnement régulier.

- De la condensation peut se former si l'humidité dépasse 80% ou si la sortie de l'évacuation est bouchée.
- Réglez correctement la température de la pièce pour obtenir un environnement confortable. Evitez un chauffage ou un refroidissement excessif. À noter qu'il peut falloir un certain temps avant que la température ambiante atteigne la température réglée. Pensez à utiliser les options de réglage de la minuterie.
- Ajustez le sens du flux d'air pour éviter d'accumuler de l'air frais au sol ou chaud au plafond. (Montée pendant l'opération de refroidissement ou de déshumidification et descente pendant l'opération de chauffage.)
- Evitez le flux d'air direct sur les occupants de la pièce.
- Faites fonctionner le système dans la plage de température recommandée (26~28°C pour le refroidissement et 20~24°C pour le chauffage) pour économiser de l'énergie.

# 7 Maintenance et entretien

## 7.1 Vue d'ensemble: maintenance et entretien

L'installateur doit procéder à une maintenance annuelle.

### A propos du réfrigérant

Ce produit contient des gaz à effet de serre fluorés. Ne laissez PAS les gaz s'échapper dans l'atmosphère.

Type de réfrigérant: R32

Potentiel de réchauffement global (GWP): 675



#### REMARQUE

La législation applicable aux **gaz à effet de serre fluorés** exige que la charge de réfrigérant de l'unité soit indiquée à la fois en poids et en équivalent CO<sub>2</sub>.

**Formule pour calculer la quantité de tonnes d'équivalent CO<sub>2</sub>:** Valeur PRG du réfrigérant × charge de réfrigérant totale [en kg] / 1000

Veuillez contacter votre installateur pour de plus amples informations.



#### AVERTISSEMENT

Le réfrigérant à l'intérieur de cette unité est légèrement inflammable, mais ne fuit PAS normalement. Si du réfrigérant fuit dans la pièce et entre en contact avec la flamme d'un brûleur, d'un chauffage ou d'une cuisinière, il y a un risque d'incendie ou de formation de gaz nocifs.

Eteignez tout dispositif de chauffage à combustible, ventiler la pièce et contacter le revendeur de l'unité.

N'utilisez PAS l'unité tant qu'une personne compétente n'a pas confirmé que la fuite de réfrigérant est colmatée.



#### AVERTISSEMENT

- Ne percez et ne brûlez PAS des pièces du cycle de réfrigérant.
- N'utilisez PAS de produit de nettoyage ou de moyens d'accélérer le processus de dégivrage autres que ceux recommandés par le fabricant.
- Sachez que le réfrigérant à l'intérieur du système est sans odeur.



#### AVERTISSEMENT

L'appareil sera stocké dans une pièce sans sources d'allumage fonctionnant en permanence (exemple: flammes nues, un appareil fonctionnant au gaz ou un chauffage électrique).



#### REMARQUE

L'entretien DOIT être effectué par un installateur agréé ou un agent technique.

Nous recommandons d'effectuer l'entretien au moins une fois par an. Cependant, la législation en vigueur pourrait exiger des intervalles d'entretien plus rapprochés.



#### DANGER: RISQUE D'ÉLECTROCUTION

Pour nettoyer le climatiseur ou le filtre à air, veillez à interrompre le fonctionnement et à couper les alimentations électriques. Sinon, il y a un risque de choc électrique et de blessure.



**AVERTISSEMENT**

Pour éviter tout risque d'incendie ou de décharge électrique:

- NE RINCEZ PAS l'unité.
- NE FAITES PAS fonctionner l'unité si vous avez les mains mouillées.
- NE PLACEZ PAS d'objets contenant de l'eau sur l'unité.

**ATTENTION**

Après une longue utilisation, vérifiez le support de l'unité et les fixations pour voir s'ils ne sont pas endommagés. En cas de détérioration, l'unité peut tomber et de présenter un risque de blessure.

**ATTENTION**

Ne touchez PAS aux ailettes de l'échangeur de chaleur. Ces ailettes sont tranchantes et peuvent entraîner des coupures.

**AVERTISSEMENT**

Faites attention aux échelles lorsque vous travaillez en hauteur.

## 7.2 Nettoyage de l'unité intérieure et de l'interface utilisateur

**REMARQUE**

- N'utilisez PAS d'essence, de benzène, de diluant, de poudre à récurer, ni d'insecticide liquide. **Conséquence possible:** Décoloration et déformation.
- N'utilisez PAS d'eau ou d'air à 40°C ou plus. **Conséquence possible:** Décoloration et déformation.
- N'utilisez PAS de produits de polissage.
- N'utilisez PAS de brosse à récurer. **Conséquence possible:** La finition de surface pourrait s'écailler.

**DANGER: RISQUE D'ÉLECTROCUTION**

Avant le nettoyage, veillez à arrêter l'opération, coupez le disjoncteur ou tirez le câble d'alimentation. Sinon, il y a un risque de choc électrique et de blessure.

- 1 Nettoyez à l'aide d'un chiffon doux. Si des taches sont difficiles à enlever, utilisez de l'eau ou un détergent neutre.

## 7.3 Nettoyage du panneau avant

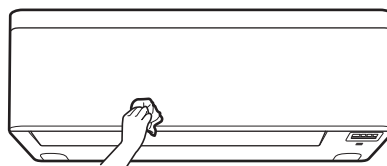

- 1 Nettoyez le panneau avant à l'aide d'un chiffon doux. Si des taches sont difficiles à enlever, utilisez de l'eau ou un détergent neutre.

## 7.4 Pour ouvrir le panneau avant

Ouvrez le panneau avant en utilisant l'interface utilisateur.

- 1 Arrêtez le fonctionnement.
- 2 Maintenez  de l'interface utilisateur enfoncé pendant au moins 2 secondes.

**Résultat:** Le panneau avant s'ouvrira.

**Note:** Maintenez de nouveau enfoncée  pendant au moins 2 secondes pour fermer le panneau frontal.

- 3 Coupez l'alimentation électrique.
- 4 Tirez les deux verrous à l'arrière du panneau avant.
- 5 Ouvrez le panneau avant jusqu'à ce que le support s'emboîte dans la languette de fixation.

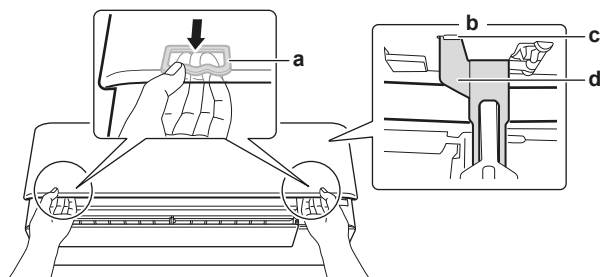

- a Verrou (1 de chaque côté)
- b Arrière du panneau avant
- c Languette de fixation
- d Support



### INFORMATIONS

Si vous NE POUVEZ PAS trouver l'interface utilisateur ou si vous utilisez un autre contrôleur en option. Tirez le panneau frontal avec précaution à la main, comme dans la figure suivante.

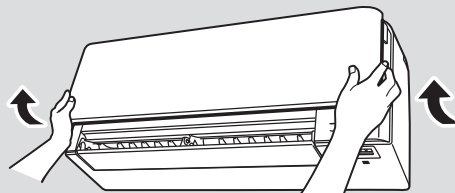

## 7.5 A propos des filtres à air

Le fonctionnement de l'unité avec des filtres encrassés signifie que le filtre:

- NE PEUT PAS désodoriser l'air,
- NE PEUT PAS assainir l'air,
- Mauvais chauffage/refroidissement,
- Cause des odeurs.

## 7.6 Nettoyage des filtres à air

- 1 Poussez la languette au centre de chaque filtre à air, puis tirez-la vers le bas.
- 2 Extraction des filtres à air.

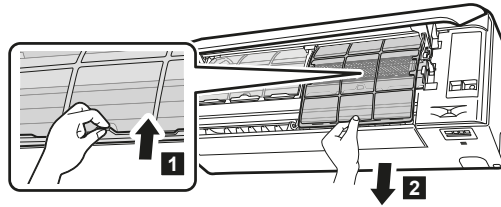

- 3 Retirez le filtre désodorisant à l'apatite de titane et le filtre à particules d'argent des languettes.

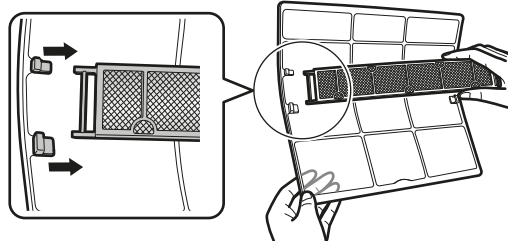

- 4 Lavez les filtres à air avec de l'eau ou nettoyez-les avec un aspirateur.

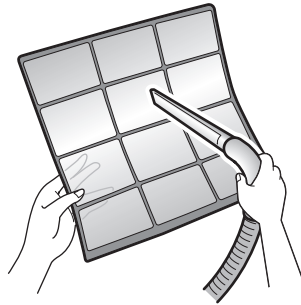

- 5 Trempez dans de l'eau tiède pendant environ 10 à 15 minutes.

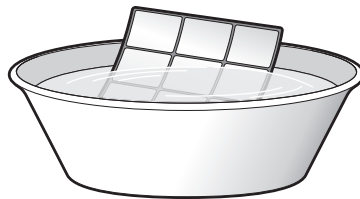

#### INFORMATIONS

- Si la poussière ne s'enlève PAS facilement, lavez les filtres à air avec un détergent neutre dilué dans de l'eau tiède. Séchez les filtres à air à l'ombre.
- Veillez à enlever enlever les filtres désodorisants à l'apatite de titane et les filtres à particules d'argent.
- Il est recommandé de nettoyer les filtres à air toutes les 2 semaines.

## 7.7 Nettoyage du filtre désodorisant à l'apatite de titane et du filtre à particules d'argent (filtre ion Ag)



#### INFORMATIONS

Nettoyez le filtre à l'eau tous les 6 mois.

- 1 Retirez la poussière du filtre avec un aspirateur.

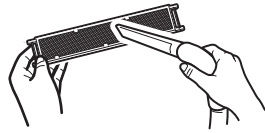

- 2 Trempez le filtre pendant 10 à 15 minutes dans de l'eau tiède. NE retirez PAS le filtre du cadre.

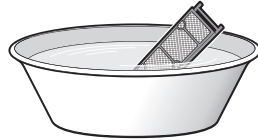

- 3 Après le lavage, secouez l'eau restante et séchez le filtre à l'ombre. N'essorez PAS le filtre lorsque vous retirez l'eau.

## 7.8 Remplacement du filtre désodorisant à l'apatite de titane et du filtre à particules d'argent (filtre ion Ag)



### INFORMATIONS

Remplacez le filtre tous les 3 ans.

- 1 Retirez les languettes du cadre du filtre et remplacez le filtre par un nouveau.

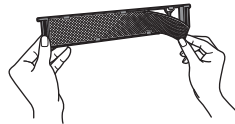

### INFORMATIONS

- NE jetez PAS le cadre du filtre; réutilisez-le.
- Eliminez le filtre usagé comme déchet non inflammable.

## 7.9 Pour fermer le panneau avant

- 1 Placez les filtres comme ils étaient.
- 2 Soulevez légèrement le panneau avant et retirez le support de la languette de fixation.

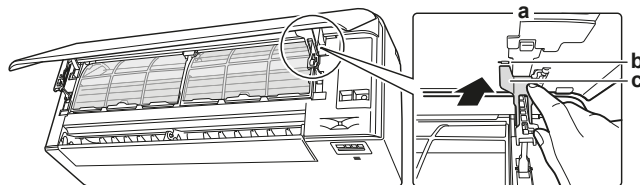

- a Arrière du panneau avant
- b Languette de fixation
- c Support

- 3 Fermez le panneau avant.

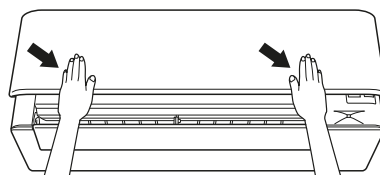

- Appuyez délicatement sur le panneau avant jusqu'à ce qu'il s'enclenche.

## 7.10 Dépose du panneau avant



### INFORMATIONS

Retirez le panneau avant uniquement s'il DOIT être remplacé.

- Ouvrez le panneau avant. Reportez-vous à "7.4 Pour ouvrir le panneau avant" [▶ 42].
- Ouvrez les serrures du panneau situées à l'arrière du panneau (1 de chaque côté).

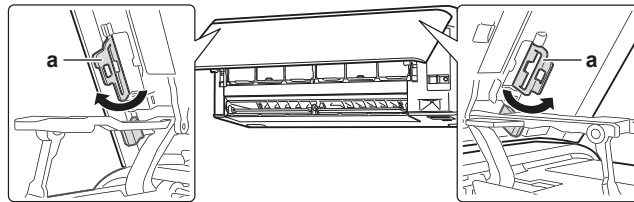

a Serrure de panneau

- Poussez légèrement le bras droit vers la droite pour déconnecter l'arbre de la fente d'arbre du côté droit.

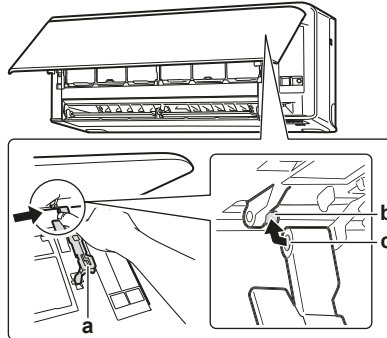

a Bras  
b Arbre  
c Fente d'arbre

- Débranchez l'axe du panneau avant de la fente d'arbre du côté gauche.

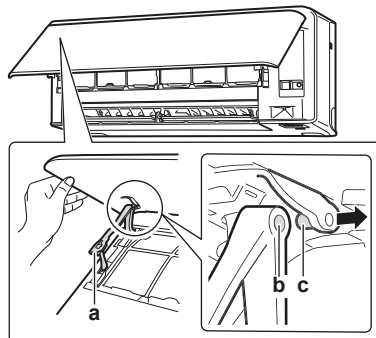



a Bras  
b Fente d'arbre  
c Arbre

- Enlevez le panneau avant.
- Pour réinstaller le panneau avant, effectuez les étapes dans l'ordre opposé.

## 7.11 Tenez compte des éléments suivants avant une longue période d'inutilisation

Actionnez l'unité en mode **ventilation uniquement** pendant plusieurs heures pour sécher l'intérieur de l'unité.

- 1 Appuyez sur  pour sélectionner le mode .
- 2 Appuyez sur  et démarrez le fonctionnement.
- 3 Après l'arrêt du fonctionnement, coupez le disjoncteur.
- 4 Nettoyez les filtres à air et remplacez-les dans leur position d'origine.
- 5 Retirez les piles de l'interface utilisateur.



### INFORMATIONS

Il est recommandé de faire effectuer l'entretien périodique par un spécialiste. Pour l'entretien spécialisé, contactez votre revendeur. Les frais de maintenance sont à la charge du client.

Dans certaines conditions de fonctionnement, l'intérieur de l'unité peut se salir après plusieurs saisons d'utilisation. Il en résultera un mauvais rendement.

## 8 Dépannage

Si un des mauvais fonctionnements suivants se produit, prenez les mesures ci-dessous et contactez le fournisseur.



### AVERTISSEMENT

**Arrêtez le fonctionnement et coupez l'alimentation si quelque chose d'inhabituel se produit (odeurs de brûlé, etc.).**

Si l'unité continue de tourner dans ces circonstances, il y a un risque de cassure, d'électrocution ou d'incendie. Contactez votre revendeur.

Le système DOIT être réparé par un technicien qualifié.

Dysfonctionnement	Mesure
Si un dispositif de sécurité, comme un fusible, un disjoncteur ou un disjoncteur différentiel se déclenche fréquemment ou si l'interrupteur marche/arrêt NE fonctionne PAS correctement.	Mettez l'interrupteur principal sur arrêt.
De l'eau fuit de l'unité.	Arrêtez le fonctionnement.
L'interrupteur de marche NE fonctionne PAS bien.	Coupez l'alimentation électrique.
Si l'affichage de l'interface utilisateur indique le numéro de l'unité, le témoin clignote et le code de dysfonctionnement apparaît.	Avertissez votre installateur et donnez-lui le code de dysfonctionnement.

Si le système ne fonctionne PAS correctement, sauf dans les cas susmentionnés, et qu'aucun des dysfonctionnement ci-dessus n'est apparent, inspectez le système conformément aux procédures suivantes.

Dysfonctionnement	Mesure
Si le système ne fonctionne PAS du tout.	<ul style="list-style-type: none"> <li>▪ Vérifiez s'il y a une panne de courant. Attendez jusqu'à ce que le courant soit rétabli. Si la panne a lieu pendant le fonctionnement, le système redémarrera automatiquement dès le rétablissement de l'alimentation.</li> <li>▪ Vérifiez si la face avant est ouverte pendant le fonctionnement. Arrêtez le fonctionnement et redémarrez l'unité intérieure à l'aide de l'interface utilisateur.</li> <li>▪ Vérifiez qu'aucun fusible n'a fondu et qu'aucun disjoncteur ne s'est déclenché. Changez le fusible ou réinitialisez le disjoncteur si nécessaire.</li> <li>▪ Vérifiez les piles de l'interface utilisateur.</li> <li>▪ Vérifiez le réglage de la minuterie.</li> </ul>

Dysfonctionnement	Mesure
Le système s'arrête soudainement de fonctionner.	<ul style="list-style-type: none"> <li>▪ Vérifier que les entrées et les sorties d'air des unités intérieures et extérieures ne soient PAS obstruées. Retirez les obstacles et assurez-vous que l'air circule librement.</li> <li>▪ Le climatiseur peut s'arrêter de fonctionner après des fluctuations soudaines de tension importantes pour protéger le système. Il reprend automatiquement le fonctionnement après environ 3 minutes.</li> </ul>
Le ventilateur s'arrêtera pendant le fonctionnement du débit d'air.	Si la température réglée est atteinte, le débit d'air diminuera et le fonctionnement s'arrêtera. Le fonctionnement reprendra automatiquement lorsque la température intérieure augmentera ou baissera.
Les volets NE commencent PAS à se osciller immédiatement.	L'unité intérieure est en train de régler la position des volets. Les volets s'arrêteront bientôt de bouger.
L'opération ne démarre PAS bientôt.	Si la touche ON/OFF a été actionnée juste après l'arrêt de l'opération ou si le mode a été modifié. Le fonctionnement démarrera au bout de 3 minutes pour protéger le système.
Le système fonctionne, mais le refroidissement ou le chauffage est insuffisant.	<ul style="list-style-type: none"> <li>▪ Vérifiez le réglage du débit d'air. Reportez-vous à "<a href="#">5.4 Taux de flux d'air</a>" [▶ 20].</li> <li>▪ Vérifiez le réglage de la température. Reportez-vous à "<a href="#">5.3.1 Pour démarrer/arrêter le mode de fonctionnement et régler la température</a>" [▶ 20].</li> <li>▪ Vérifiez si le réglage de la direction du flux d'air est approprié. Reportez-vous à "<a href="#">5.5 Direction flux d'air</a>" [▶ 21].</li> <li>▪ Vérifier que les entrées et les sorties d'air des unités intérieures et extérieures ne soient PAS obstruées. Retirez les obstacles et assurez-vous que l'air circule librement.</li> <li>▪ Vérifiez si les filtres à air sont bouchés. Nettoyez les filtres à air. Reportez-vous à "<a href="#">7 Maintenance et entretien</a>" [▶ 40].</li> <li>▪ Vérifiez si des portes ou des fenêtres sont ouvertes. Fermez-les pour empêcher le vent de pénétrer.</li> <li>▪ Vérifiez si l'unité fonctionne en mode Econo ou en mode silencieux de l'unité extérieure. Reportez-vous à "<a href="#">5.8 Fonctionnement Econo et silencieux de l'unité extérieure</a>" [▶ 26].</li> <li>▪ Vérifiez s'il y a des meubles directement sous ou à côté de l'unité intérieure. Déplacez le mobilier.</li> </ul>



Dysfonctionnement	Mesure
Le système fonctionne, mais le chauffage est insuffisant (l'air n'est PAS soufflé de l'unité).	<ul style="list-style-type: none"> <li>Le climatiseur peut monter en température pour chauffer. Attendez entre 1 et 4 minutes.</li> <li>Si on entend un bruit d'écoulement, l'unité extérieure peut être en mode de dégivrage. Attendez entre 4 et 12 minutes.</li> </ul>
Le panneau avant ne s'ouvre PAS.	Recherchez les obstacles et essayez d'ouvrir le panneau avant en utilisant l'interface utilisateur. Reportez-vous à " <a href="#">7.4 Pour ouvrir le panneau avant</a> " [▶ 42].
La minuterie MARCHE/ARRÊT ne fonctionne PAS selon les réglages.	<ul style="list-style-type: none"> <li>Vérifiez si la minuterie hebdomadaire et la minuterie MARCHE/ARRÊT sont réglées à la même heure. Modifiez ou désactivez le réglage. Reportez-vous à "<a href="#">5.10 Fonctionnement du temporisateur ARRÊT/MARCHE</a>" [▶ 27] et "<a href="#">5.11 Fonctionnement de la minuterie hebdomadaire</a>" [▶ 29].</li> <li>Vérifiez si l'horloge et le jour de la semaine sont réglés correctement. Reportez-vous à "<a href="#">4.4 A propos de l'horloge</a>" [▶ 15].</li> </ul>
Le mode de chauffage NE PEUT PAS être sélectionné.	Vérifiez si le cavalier J8 de l'interface utilisateur n'a pas été coupé. 
Une anomalie se produit pendant le fonctionnement.	Le climatiseur peut présenter un dysfonctionnement en raison de la lumière ou des ondes radio. Mettez le disjoncteur sur OFF puis sur ON.
L'unité ne reçoit PAS de signaux de l'interface utilisateur.	<ul style="list-style-type: none"> <li>Vérifiez les piles de l'interface utilisateur. Reportez-vous à "<a href="#">4.3 Insertion des piles</a>" [▶ 14].</li> <li>Vérifiez si l'émetteur n'est PAS exposé directement aux rayons du soleil.</li> <li>Vérifiez s'il y a des lampes fluorescentes de type démarreur électronique dans la pièce. Contactez votre revendeur.</li> </ul>
L'écran de l'interface utilisateur est vide.	Remplacez les piles de l'interface utilisateur.
Un code d'erreur est affiché sur l'interface utilisateur.	Consultez votre revendeur le plus proche. Se reporter au " <a href="#">8.2 Résolution des problèmes sur la base des codes d'erreur</a> " [▶ 51] pour une liste détaillée des codes d'erreur.
D'autres appareils électriques commencent à fonctionner.	Si les signaux de l'interface utilisateur font fonctionner d'autres appareils électriques, éloignez les autres appareils et contactez votre revendeur.

S'il est impossible de remédier au problème soi-même après avoir vérifié tous les éléments ci-dessus, contactez votre installateur et communiquez-lui les symptômes, le nom complet du modèle de l'unité (avec le numéro de fabrication si possible) et la date d'installation (éventuellement reprise sur la carte de garantie).

## 8.1 Symptômes ne constituant pas des dysfonctionnements du système

Les symptômes suivants ne sont pas des dysfonctionnements du système:

### 8.1.1 Symptôme: On entend un bruit comme si l'eau coulait

- Ce bruit est causé par le fluide frigorigène qui circule dans l'unité.
- Ce bruit peut se produire lorsque l'eau s'écoule de l'unité pendant le refroidissement ou la dessiccation.

### 8.1.2 Symptôme: Un bruit de souffle est entendu

Ce bruit est généré lorsque la direction du flux de fluide frigorigène change (par ex. lors du passage du refroidissement au chauffage).

### 8.1.3 Symptôme: Un bruit de tic-tac est entendu

Ce son est généré lorsque l'unité se dilate légèrement ou se contracte avec les changements de température.

### 8.1.4 Symptôme: Un sifflement est entendu

Ce bruit est généré par le fluide frigorigène qui s'écoule pendant le dégivrage.

### 8.1.5 Symptôme: Un déclic pendant le fonctionnement ou le temps d'inactivité est entendu

Ce bruit est généré lorsque les vannes de régulation du fluide frigorigène ou les pièces électriques fonctionnent.

### 8.1.6 Symptôme: On entend un bruit de claquement

Ce bruit est généré lorsqu'une unité extérieure aspire l'air de la pièce (par ex. ventilateur d'extraction, hotte aspirante) alors que les portes et fenêtres de la pièce sont fermées. Ouvrez les portes ou les fenêtres ou éteignez l'unité.

### 8.1.7 Symptôme: Une fumée blanche sort d'une unité (unité intérieure, unité extérieure)

Lorsque le système passe en mode chauffage après une opération de dégivrage. L'humidité produite par le dégivrage se transforme en vapeur et est évacuée.

### 8.1.8 Symptôme: Les unités peuvent dégager une odeur

L'unité peut absorber l'odeur des pièces, des meubles, des cigarettes, etc. puis cette odeur est rejetée.

### 8.1.9 Symptôme: Le ventilateur extérieur tourne alors que le climatiseur est à l'arrêt

- **Après que le fonctionnement se soit arrêté.** Le ventilateur extérieur continue à tourner pendant encore 30 secondes pour protéger le système.
- **Pendant que le climatiseur est à l'arrêt.** Lorsque la température extérieure est très élevée, le ventilateur extérieur commence à tourner pour protéger le système.

## 8.2 Résolution des problèmes sur la base des codes d'erreur

Si un problème se produit au niveau de l'unité, l'interface utilisateur affiche un code d'erreur. Il est important de comprendre le problème et de prendre des mesures avant de réinitialiser un code d'erreur. Cette opération est réservée à un installateur agréé ou à votre revendeur local.



Ce chapitre vous offre une vue d'ensemble de tous les codes d'erreur possibles et de leur description à mesure qu'ils s'affichent sur l'interface utilisateur.

Consultez le manuel d'entretien pour un dépannage détaillé de chaque erreur.

### Diagnostic des défauts par l'interface utilisateur

L'interface utilisateur peut recevoir un code d'erreur de l'unité intérieure correspondant au défaut. Il est important de comprendre le problème et de prendre des mesures correctives avant de réinitialiser le code d'erreur. Cette opération est réservée à un installateur agréé ou à votre revendeur local.

Pour voir le code d'erreur sur l'interface utilisateur:





- Maintenez  enfoncé pendant environ 5 secondes.  
**Résultat:**  clignote dans la section d'affichage de la température.
- Appuyez plusieurs fois sur  jusqu'à ce qu'un bip continu retentisse.  
**Résultat:** Le code est maintenant affiché à l'écran.











#### INFORMATIONS

- Un bip court et 2 bips consécutifs indiquent les codes non correspondants.
- Pour annuler l'affichage du code, maintenez enfoncée le bouton d'annulation  pendant 5 secondes. Le code disparaîtra également de l'affichage si vous n'appuyez PAS sur le bouton dans la minute.

### Système

Code d'erreur	Description
	Normal
	Manque de réfrigérant
	Détection de surtension
	Erreur de transmission du signal (entre l'unité intérieure et extérieure)
	Défaut de combinaison unité intérieure/extérieure

### Unité intérieure

Code d'erreur	Description
	Anomalie PCB unité intérieure
	Protection antigel ou commande haute pression
	Anomalie du moteur du ventilateur (moteur CC)
	Erreur de l'unité Streamer
	Anomalie de la thermistance de l'échangeur thermique intérieur
	Erreur d'ouverture ou de fermeture du panneau frontal
	Anomalie de la thermistance de température ambiante
	Erreur du capteur d'humidité

## Unité extérieure

Code d'erreur	Description
E8	Anomalie de la vanne 4 voies
E1	Anomalie PCB de l'unité extérieure
E5	Activation de surcharge (surcharge du compresseur)
E6	Bouchon de compresseur
E7	Verrouillage du ventilateur DC
E8	Surintensité de puissance d'entrée
F3	Régulation de la température du tuyau de refoulement
F6	Régulation haute pression (en mode refroidissement)
H0	Anomalie du capteur du système du compresseur
H6	Anomalie du capteur de position
H8	Anomalie du capteur de tension continue / courant continu
H9	Anomalie de la thermistance de température extérieure
J3	Anomalie de la thermistance du tuyau de refoulement
J6	Anomalie de la thermistance de l'échangeur thermique extérieur
L3	Défaut thermique des pièces électriques
L4	Augmentation de température des ailettes de rayonnement
L5	Surintensité instantanée de l'onduleur (DC)
P4	Anomalie de la thermistance à ailettes de radiation
F8	Erreur de température interne du compresseur

## 8.3 Recherche de pannes sur l'adaptateur de connexion sans fil

Le tableau suivant fournit une brève description de la façon de traiter certains problèmes. Si aucune des solutions suivantes ne vous aide, allez à <http://www.onlinecontroller.daikineurope.com/> pour plus d'informations et la FAQ.

Problème	Mesure
Il n'est PAS possible de se connecter à l'adaptateur WLAN (aucune LED ne clignote).	<ul style="list-style-type: none"> <li>▪ Essayez de faire fonctionner l'unité avec l'interface utilisateur.</li> <li>▪ Vérifiez si elle est sous tension.</li> <li>▪ Éteignez et rallumez l'unité.</li> </ul>

Problème	Mesure
L'adaptateur WLAN n'est PAS visible sur l'écran de synthèse de l'unité (écran d'accueil) après la configuration de l'adaptateur WLAN (option WPS).	<ul style="list-style-type: none"> <li>▪ Assurez-vous que l'adaptateur LAN sans fil est suffisamment proche du périphérique de communication.</li> <li>▪ Vérifiez si la communication est bonne.</li> <li>▪ Assurez-vous que l'appareil intelligent est connecté au même réseau sans fil que l'adaptateur WLAN.</li> <li>▪ Réinitialisez le réglage et répétez le réglage. Reportez-vous à <a href="#">"Réinitialisation par défaut du réglage de connexion"</a> [▶ 36].</li> </ul>
L'adaptateur WLAN n'est PAS visible dans la liste des réseaux wi-fi disponibles sur l'appareil intelligent (option Point d'accès).	<ul style="list-style-type: none"> <li>▪ Essayez de basculer entre le point d'accès et le réglage WPS pour changer de canal sans fil. Le canal sans fil DOIT être compris entre 1~11.</li> <li>▪ Vérifiez si la communication est bonne.</li> <li>▪ Réinitialisez le réglage et répétez le réglage. Reportez-vous à <a href="#">"Réinitialisation par défaut du réglage de connexion"</a> [▶ 36].</li> </ul>
La valeur de température/humidité intérieure/extérieure affichée Online Controller diffère de la valeur mesurée par d'autres appareils.	<ul style="list-style-type: none"> <li>▪ Le Online Controller affiche la température/l'humidité intérieure/extérieure uniquement pour l'environnement de l'unité intérieure/extérieure.</li> <li>▪ La température/humidité mesurée pour d'autres appareils peut différer en raison de conditions différentes autour de l'appareil (par ex., lumière solaire directe, accumulation de givre...).</li> <li>▪ La température/humidité affichée dans le Online Controller n'est qu'une référence.</li> </ul>

## 9 Mise au rebut



### REMARQUE

NE TENTEZ PAS de démonter le système: le démontage du système et le traitement du réfrigérant, de l'huile et des autres pièces DOIVENT être conformes à la législation en vigueur. Les unités DOIVENT être traitées dans des établissements spécialisés de réutilisation, de recyclage et de remise en état.

# 10 Glossaire

**Revendeur**

Distributeur commercial de l'appareil.

**Installateur agréé**

Technicien expérimenté qualifié pour installer l'appareil.

**Utilisateur**

Propriétaire et/ou utilisateur de l'appareil.

**Législation applicable**

Ensemble des directives, lois, réglementations et/ou codes internationaux, européens, nationaux et locaux relatifs et applicables à un appareil ou à un domaine spécifique.

**Entreprise chargée de l'entretien**

Entreprise qualifiée qui peut procéder à ou coordonner l'entretien requis au niveau de l'appareil.

**Manuel d'installation**

Manuel d'instructions destiné à un appareil ou une application spécifique et détaillant la procédure d'installation, de configuration et d'entretien.

**Manuel d'utilisation**

Manuel d'instructions défini pour un appareil ou une application spécifique et détaillant la procédure d'utilisation.

**Accessoires**

Étiquettes, manuels, fiches d'informations et équipements fournis avec l'appareil et qui doivent être installés conformément aux instructions de la documentation fournie.

**Équipement en option**

Équipement fabriqué ou approuvé par Daikin qui peut être associé à l'appareil conformément aux instructions de la documentation fournie.

**Équipement à fournir**

Équipement NON fabriqué par Daikin qui peut être associé à l'appareil conformément aux instructions de la documentation fournie.

**DAIKIN INDUSTRIES CZECH REPUBLIC s.r.o.**

U Nové Hospody 1/1155, 301 00 Plzeň Skvrňany, Czech Republic

**DAIKIN EUROPE N.V.**

Zandvoordestraat 300, B-8400 Oostende, Belgium

Copyright 2017 Daikin

4P518786-1F 2020.05