

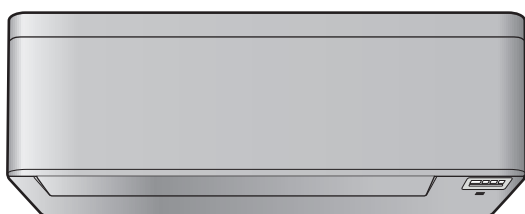

# Guide de référence utilisateur

## Climatiseur autonome Daikin



**CTXA15A2V1BW  
FTXA20A2V1BW  
FTXA25A2V1BW  
FTXA35A2V1BW  
FTXA42A2V1BW  
FTXA50A2V1BW**

**CTXA15A2V1BS  
FTXA20A2V1BS  
FTXA25A2V1BS  
FTXA35A2V1BS  
FTXA42A2V1BS  
FTXA50A2V1BS**

**CTXA15A2V1BT  
FTXA20A2V1BT  
FTXA25A2V1BT  
FTXA35A2V1BT  
FTXA42A2V1BT  
FTXA50A2V1BT**

## Table des matières

<b>1</b>	<b>Consignes de sécurité générales</b>	<b>2</b>
1.1	À propos de la documentation.....	2
1.1.1	Signification des avertissements et des symboles.....	2
1.2	Pour l'utilisateur.....	3
<b>2</b>	<b>À propos de la documentation</b>	<b>3</b>
2.1	À propos du présent document.....	3
2.2	Guide de référence utilisateur en un coup d'œil.....	4
<b>3</b>	<b>A propos du système</b>	<b>4</b>
3.1	Unité intérieure.....	4
3.2	A propos de l'interface utilisateur.....	4
3.2.1	Composants: Interface utilisateur.....	5
3.2.2	Statut: Ecran LCD d'interface utilisateur.....	5
3.2.3	Pour utiliser l'interface utilisateur.....	5
<b>4</b>	<b>Avant fonctionnement</b>	<b>6</b>
4.1	Aperçu: Avant fonctionnement.....	6
4.2	Fixation de l'interface utilisateur au mur.....	6
4.3	Insertion des piles.....	6
4.4	Horloge.....	6
4.4.1	Réglage de l'horloge.....	6
4.5	Luminosité de l'écran de l'unité intérieure.....	6
4.5.1	Réglage de la luminosité de l'écran de l'unité intérieure.....	7
4.6	Mise sous tension.....	7
4.7	Pour modifier le réglage de la position de l'unité intérieure.....	7
<b>5</b>	<b>Fonctionnement</b>	<b>7</b>
5.1	Plage de fonctionnement.....	7
5.2	Quand utiliser quelle fonctionnalité.....	7
5.3	Mode de fonctionnement et point de consigne de température.....	8
5.3.1	Pour démarrer/arrêter le fonctionnement et régler la température.....	8
5.3.2	Taux de flux d'air.....	9
5.3.3	Direction flux d'air.....	9
5.3.4	Débit d'air de confort et fonctionnement de l'œil intelligent.....	9
5.3.5	Fonctionnement en mode puissant.....	10
5.3.6	Fonctionnement Econo et silencieux de l'unité extérieure.....	11
5.4	Opération de nettoyage à l'air du flash streamer.....	11
5.4.1	Démarrage/arrêt du mode Flash streamer.....	11
5.5	Fonctionnement du temporisateur ARRÊT/MARCHE.....	11
5.5.1	Démarrage/arrêt du mode Minuterie OFF.....	12
5.5.2	Démarrage/arrêt du mode Minuterie ON.....	12
5.5.3	Combinaison de la minuterie OFF et ON.....	12
5.6	Fonctionnement de la minuterie hebdomadaire.....	12
5.6.1	Pour régler la minuterie hebdomadaire.....	13
5.6.2	Pour copier des réservations.....	13
5.6.3	Pour confirmer des réservations.....	14
5.6.4	Désactivation et réactivation du mode de minuterie hebdomadaire.....	14
5.6.5	Suppression de réservations.....	14
5.7	Connexion LAN sans fil.....	14
5.7.1	Précautions d'emploi de l'adaptateur sans fil.....	14
5.7.2	Installation de l'application Contrôleur Daikin en ligne.....	14
5.7.3	Réglage de la connexion sans fil.....	14
<b>6</b>	<b>Economie d'énergie et fonctionnement optimal</b>	<b>16</b>
<b>7</b>	<b>Maintenance et entretien</b>	<b>17</b>
7.1	Vue d'ensemble: maintenance et entretien.....	17
7.2	Nettoyage de l'unité intérieure et de l'interface utilisateur.....	17
7.3	Nettoyage du panneau avant.....	17
7.4	Pour ouvrir le panneau avant.....	17

7.5	A propos du filtre à air.....	18
7.6	Nettoyage des filtres à air.....	18
7.7	Nettoyage du filtre désodorisant à l'apatite de titane et du filtre à particules d'argent (filtre ion Ag).....	18
7.8	Remplacement du filtre désodorisant à l'apatite de titane et du filtre à particules d'argent (filtre ion Ag).....	19
7.9	Pour fermer le panneau avant.....	19
7.10	Dépose du panneau avant.....	19
7.11	Tenez compte des éléments suivants avant une longue période d'inutilisation.....	19
<b>8</b>	<b>Dépannage</b>	<b>19</b>
8.1	Symptômes ne constituant pas des dysfonctionnements du système.....	21
8.1.1	Symptôme: On entend un bruit comme si l'eau coulait.....	21
8.1.2	Symptôme: Un bruit de souffle est entendu.....	21
8.1.3	Symptôme: Un bruit de tic-tac est entendu.....	21
8.1.4	Symptôme: Un sifflement est entendu.....	21
8.1.5	Symptôme: Un déclic pendant le fonctionnement ou le temps d'inactivité est entendu.....	21
8.1.6	Symptôme: On entend un bruit de claquement.....	21
8.1.7	Symptôme: Une fumée blanche sort d'une unité (unité intérieure, unité extérieure).....	21
8.1.8	Symptôme: Les unités peuvent dégager une odeur....	21
8.1.9	Symptôme: Le ventilateur extérieur tourne alors que le climatiseur est à l'arrêt.....	21
8.2	Résolution des problèmes sur la base des codes d'erreur.....	21
8.3	Recherche de pannes sur l'adaptateur de connexion sans fil....	22
<b>9</b>	<b>Mise au rebut</b>	<b>22</b>
<b>10</b>	<b>Glossaire</b>	<b>22</b>

## 1 Consignes de sécurité générales

### 1.1 À propos de la documentation

- La documentation d'origine est rédigée en anglais. Toutes les autres langues sont des traductions.
- Les consignes détaillées dans le présent document portent sur des sujets très importants, vous devez les suivre scrupuleusement.
- L'installation du système et toutes les activités décrites dans le manuel d'installation et le guide de référence de l'installateur DOIVENT être effectuées par un installateur agréé.

#### 1.1.1 Signification des avertissements et des symboles



##### DANGER

Indique une situation qui entraîne la mort ou des blessures graves.



##### DANGER: RISQUE D'ÉLECTROCUTION

Indique une situation qui peut entraîner une électrocution.



##### DANGER: RISQUE DE BRÛLURE

Indique une situation qui peut entraîner des brûlures en raison de températures extrêmement chaudes ou froides.





##### DANGER: RISQUE D'EXPLOSION

Indique une situation qui peut entraîner une explosion.



 **AVERTISSEMENT**  
Indique une situation qui peut entraîner la mort ou des blessures graves.

 **AVERTISSEMENT: MATÉRIAU INFLAMMABLE**

 **ATTENTION**  
Indique une situation qui peut entraîner des blessures mineures ou modérées.

 **REMARQUE**  
Indique une situation qui peut entraîner des dommages au niveau de l'équipement ou des biens.

 **INFORMATIONS**  
Conseils utiles ou informations complémentaires.

Symbole	Explication
	Avant l'installation, lisez le manuel d'installation et d'utilisation ainsi que la fiche d'instructions de câblage.
	Avant d'effectuer la maintenance et les tâches d'entretien, lisez le manuel d'entretien.
	Pour plus d'informations, reportez-vous au guide d'installation et de référence utilisateur.

### 1.2 Pour l'utilisateur

- Si vous avez des doutes concernant le fonctionnement de l'unité, contactez votre installateur.
- Cet appareil peut être utilisé par des enfants âgés de 8 ans et plus et des personnes ayant des capacités physiques, sensorielles ou mentales réduites ou un manque d'expérience et de connaissances, s'ils ont reçu un encadrement ou des instructions concernant l'utilisation de l'appareil en toute sécurité et comprennent les risques encourus. Les enfants ne doivent PAS jouer avec l'appareil. Les enfants ne doivent NI nettoyer l'appareil NI s'occuper de son entretien sans surveillance.

 **AVERTISSEMENT**  
Pour éviter tout risque d'incendie ou de décharge électrique:

- NE RINCEZ PAS l'unité.
- NE FAITES PAS fonctionner l'unité si vous avez les mains mouillées.
- NE PLACEZ PAS d'objets contenant de l'eau sur l'unité.

 **REMARQUE**

- NE PLACEZ PAS d'objets ou d'équipements sur l'unité.
- NE VOUS ASSEYEZ PAS, NE GRIMPEZ PAS et NE VOUS TENEZ PAS DEBOUT sur l'unité.

- Les unités disposent du symbole suivant:



Ce symbole signifie que les appareils électriques et électroniques NE peuvent PAS être mélangés à des ordures ménagères non triées. NE TENTEZ PAS de démonter le système: le démontage

du système et le traitement du réfrigérant, de l'huile et des autres pièces doivent être assurés par un installateur agréé, conformément à la législation applicable.

Les unités doivent être traitées dans des établissements spécialisés de réutilisation, de recyclage et de remise en état. En vous assurant que cet appareil est éliminé correctement, vous contribuez à éviter les conséquences potentiellement néfastes sur l'environnement et la santé. Pour plus d'informations, contactez votre installateur ou les autorités locales.

- Les piles disposent du symbole suivant:



cela signifie que la batterie NE peut PAS être mélangée avec des déchets ménagers non triés. Si un symbole chimique apparaît sous le symbole, il indique que la pile contient un métal lourd en quantité supérieure à une certaine concentration.

Les symboles chimiques possibles sont: Pb: plomb (>0,004%). Les piles usagées doivent être traitées dans des établissements spécialisés de réutilisation. En vous assurant que les piles usagées sont correctement mises au rebut, vous contribuez à éviter les conséquences potentiellement néfastes sur l'environnement et la santé.

## 2 À propos de la documentation

### 2.1 À propos du présent document

Merci d'avoir acheté ce produit. Veuillez:

- conserver la documentation pour pouvoir vous y reporter ultérieurement.

#### Public visé

Utilisateurs finaux



#### INFORMATIONS

Cet appareil est conçu pour être utilisé par des utilisateurs expérimentés ou formés, dans des ateliers, dans l'industrie légère et dans les exploitations agricoles, ou par des non-spécialistes, dans un cadre commercial ou domestique.

#### Documentation

Le présent document fait partie d'un ensemble. L'ensemble complet comprend les documents suivants:

#### Consignes de sécurité générales:

- Consignes de sécurité que vous devez lire avant d'utiliser le système
- Format: Papier (dans le carton de l'unité intérieure)

#### Manuel d'utilisation:

- Guide rapide pour l'utilisation de base
- Format: Papier (dans le carton de l'unité intérieure)

#### Guide de référence utilisateur:

- Instructions pas à pas détaillées et informations de fond pour l'utilisation de base et l'utilisation avancée
- Format: Fichiers numériques sous <http://www.daikineurope.com/support-and-manuals/product-information/>

Il est possible que les dernières révisions de la documentation fournie soient disponibles sur le site Web Daikin de votre région ou via votre installateur.

La documentation d'origine est rédigée en anglais. Toutes les autres langues sont des traductions.

## 3 A propos du système

### 2.2 Guide de référence utilisateur en un coup d'œil

Chapitre	Description
Précautions de sécurité générales	Instructions de sécurité à lire IMPÉRATIVEMENT avant l'installation
À propos de la documentation	Quelle documentation existe pour l'utilisateur
A propos du système	<ul style="list-style-type: none"> <li>Plage de fonctionnement</li> <li>Description de l'unité intérieure et de l'interface utilisateur</li> </ul>
Avant fonctionnement	Que faire avant l'utilisation
Fonctionnement	Comment et quand utiliser certaines fonctionnalités
Economie d'énergie et fonctionnement optimal	Comment économiser l'énergie
Maintenance et entretien	Comment entretenir et réparer les unités
Dépannage	Que faire en cas de problèmes
Mise au rebut	Comment se débarrasser du système
Glossaire	Définition des termes

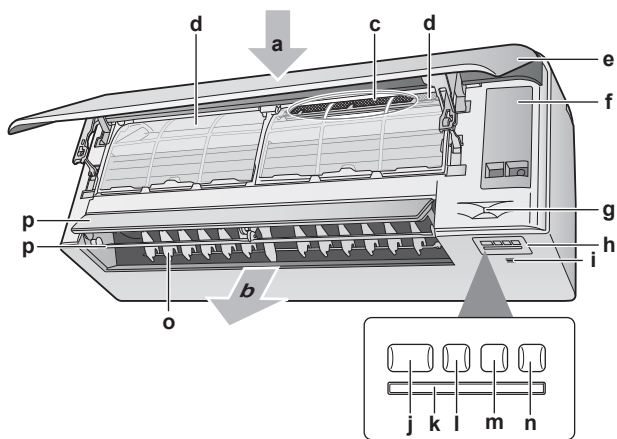

- a Entrée d'air
- b Sortie d'air
- c Filtre désodorisant à l'apatite de titane et filtre à particules d'argent (filtre à ions Ag)
- d Filtre à air
- e Panneau avant
- f Couvercle d'entretien
- g Capteur à œil intelligent
- h Écran d'affichage
- i Capteur de température ambiante et d'humidité
- j ON/OFF bouton et témoin de fonctionnement (vert)
- k Récepteur de signal
- l Témoin de programmeur (orange)
- m Témoin d'œil intelligent (vert)
- n Bouton d'adaptateur sans fil ON/OFF
- o Grilles d'aération (aubes verticales)
- p Volets (aubes horizontales)

**Note:** La position du filtre désodorisant à l'apatite de titane et du filtre à particules d'argent est interchangeable.

#### Touche MARCHE/ARRÊT

Si l'interface utilisateur est manquante, vous pouvez utiliser la touche ON/OFF de l'unité intérieure pour démarrer/arrêter le fonctionnement. Lorsque l'unité est lancée à l'aide de ce bouton, les réglages suivants sont utilisés:

- Mode automatique = Automatique
- Réglage de température = 25°C
- Débit d'air = Automatique

### 3.2 A propos de l'interface utilisateur

- Lumière directe du soleil.** N'exposez PAS l'interface utilisateur aux rayons directs du soleil.
- Poussière.** La poussière sur l'émetteur ou le récepteur diminuera la sensibilité. Essayez la poussière avec un chiffon doux.
- Lampes fluorescentes.** La communication de signal peut être désactivée si des lampes fluorescentes se trouvent dans la pièce. Dans ce cas, contactez votre installateur.
- Autres appareils.** Si les signaux de l'interface utilisateur font fonctionner d'autres appareils, déplacez-les ou contactez votre installateur.
- Rideaux.** Assurez-vous que le signal entre l'unité et l'interface utilisateur n'est PAS bloqué par des rideaux ou d'autres objets.



#### REMARQUE

- NE laissez PAS tomber l'interface utilisateur.
- NE laissez PAS l'interface utilisateur se mouiller.

## 3 A propos du système



#### AVERTISSEMENT: MATÉRIAU INFLAMMABLE

Le réfrigérant à l'intérieur de cette unité est légèrement inflammable.



#### ATTENTION

L'unité intérieure contient un équipement radio, la distance minimale entre la partie rayonnante de l'équipement et l'utilisateur est de 10 cm.

### 3.1 Unité intérieure



#### ATTENTION

NE PAS insérer les doigts, de tiges ou d'autres objets dans l'entrée ou la sortie d'air. Lorsque le ventilateur tourne à haute vitesse, il peut provoquer des blessures.



#### INFORMATIONS

Le niveau de pression sonore est inférieur à 70 dBA.



#### AVERTISSEMENT

- Ne pas modifier, démonter, retirer, remonter ou réparer l'unité soi-même car un démontage ou une installation incorrects peuvent provoquer une électrocution ou un incendie. Contactez votre revendeur.
- En cas de fuite accidentelle de réfrigérant, s'assurer qu'il n'y a pas de flammes nues. Le réfrigérant proprement dit est parfaitement sûr, non toxique et modérément inflammable, mais il libère des gaz toxiques s'il fuit accidentellement dans un local où de l'air combustible de chauffages à ventilateur, cuisinières au gaz, etc. est présent. Demandez toujours à une personne compétente de confirmer que le point de fuite a été réparé ou corrigé avant de reprendre le fonctionnement.

3.2.1 Composants: Interface utilisateur

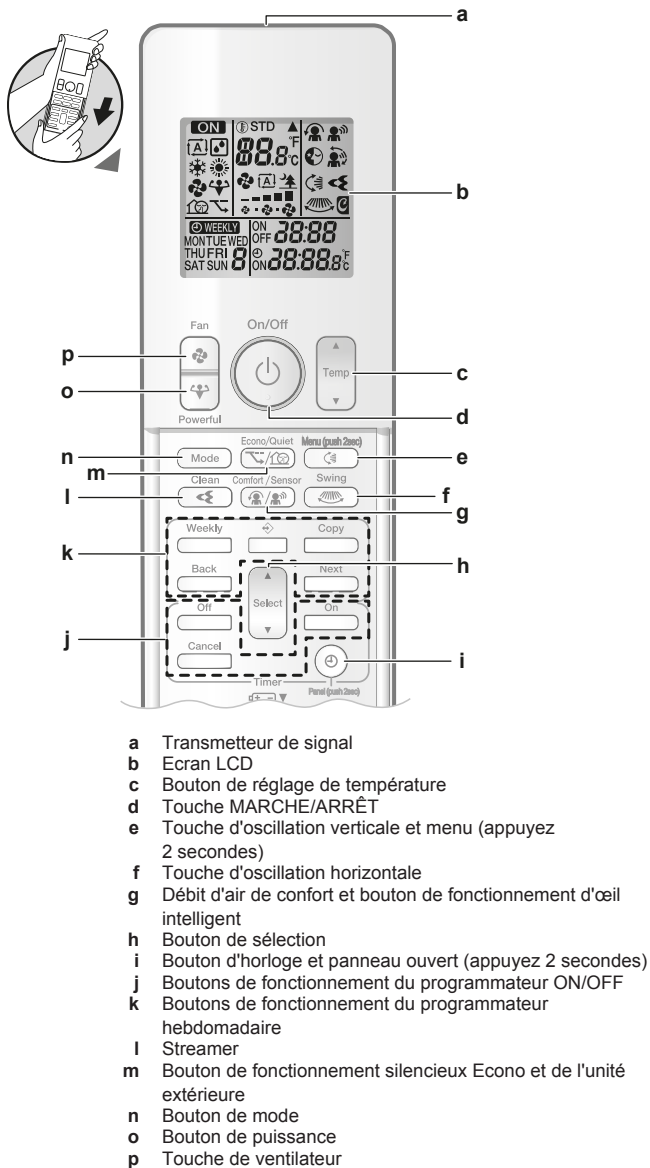

**i** INFORMATIONS

Utilisez (maintenez-le pendant 2 secondes) pour ouvrir le panneau frontal lorsque vous voulez nettoyer les filtres à air. Reportez-vous à "7.4 Pour ouvrir le panneau avant" à la page 17.

3.2.2 Statut: Ecran LCD d'interface utilisateur

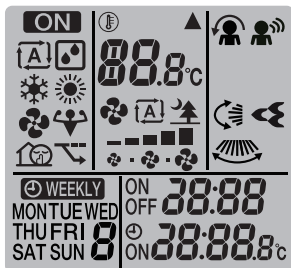

Icône	Description
	Le fonctionnement est actif
	Mode automatique = Automatique
	Mode de fonctionnement = Séchage

Icône	Description
	Mode de fonctionnement = Chauffage
	Mode de fonctionnement = Rafraîchissement
	Mode de fonctionnement = Ventilateur uniquement
	Le fonctionnement de puissance est actif
	Le fonctionnement Econo est actif
	Le fonctionnement silencieux de l'unité intérieure est actif
	L'unité intérieure reçoit un signal de l'interface utilisateur
	Réglage de la température actuelle
	Débit d'air = Automatique
	Débit d'air = Unité intérieure discrète
	Débit d'air = Haut
	Débit d'air = Moyennement haut
	Débit d'air = Moyen
	Débit d'air = Moyennement bas
	Débit d'air = Bas
	Le fonctionnement Confort est actif
	L'œil intelligent est actif
	L'oscillation verticale automatique est active
	L'oscillation horizontale automatique est active
	Le streamer est actif
	Programmeur ON actif
	Programmeur OFF actif
	Le programmeur hebdomadaire est actif
	Jour de la semaine
	Heure actuelle

3.2.3 Pour utiliser l'interface utilisateur

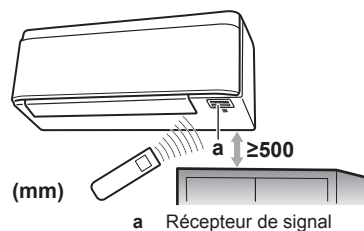

**Note:** S'assurer qu'il n'y a pas d'obstacles à moins de 500 mm du récepteur de signaux. Ils peuvent influencer les performances de réception de l'interface utilisateur.

## 4 Avant fonctionnement

- Orientez l'émetteur de signal vers le récepteur de signal de l'unité intérieure (distance maximale de communication de 7 m).

**Résultat:** Lorsque l'unité intérieure reçoit un signal de l'interface utilisateur, vous entendez un son:

Son	Description
Bip-bip	L'opération démarre.
Bip	Modifications des réglages.
Long bip	L'opération s'arrête.

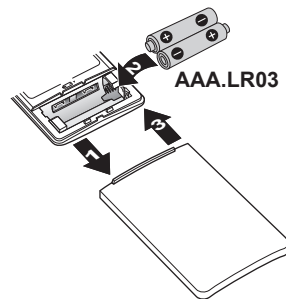

## 4 Avant fonctionnement

### 4.1 Aperçu: Avant fonctionnement

Ce chapitre décrit ce que vous devez faire avant d'utiliser l'unité.

#### Ordre de montage habituel

Avant l'opération se composent généralement des étapes suivantes:

- Fixation de l'interface utilisateur au mur.
- Insérez les piles dans l'interface utilisateur.
- Réglage de la luminosité de l'écran de l'interface utilisateur.
- Réglage de l'horloge.
- Réglage de la position de l'unité intérieure.
- Arrêt de l'alimentation électrique.

### 4.2 Fixation de l'interface utilisateur au mur

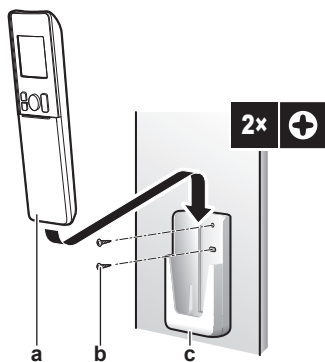

- a Interface utilisateur
- b Vis
- c Support d'interface utilisateur

- Choisissez un endroit où les signaux atteignent l'appareil.
- Fixez le support avec des vis au mur ou à un endroit similaire.
- Accrochez l'interface utilisateur sur le support d'interface utilisateur.

### 4.3 Insertion des piles

Les piles dureront environ 1 an.

- Retirez le couvercle avant.
- Insérez les deux piles en même temps.
- Remettez le couvercle avant.

### 4.4 Horloge

Si l'horloge interne de l'unité intérieure n'est PAS réglée sur l'heure correcte, la minuterie ON, OFF et la minuterie hebdomadaire ne fonctionneront PAS correctement. L'horloge doit être reréglée:

- Une fois qu'un disjoncteur a éteint l'unité.
- Après une panne de courant.
- Après le remplacement des piles dans l'interface utilisateur.

#### 4.4.1 Réglage de l'horloge

**Remarque:** Si l'heure n'est pas réglée, MON, ☉ et 0:00 clignoteront.

- Appuyez sur ☉.

**Résultat:** MON et ☉ clignoteront

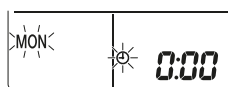

- Appuyez sur ou pour régler le jour correct de la semaine.

**Note:** Maintenir enfoncé ou augmente ou abaisse rapidement le réglage de l'heure.

Écran d'affichage	Jour de la semaine
MON	Lundi
TUE	Mardi
WED	Mercredi
THU	Jeudi
FRI	Vendredi
SAT	Samedi
SUN	Dimanche

- Appuyez sur ☉.

**Résultat:** ☉ clignote.

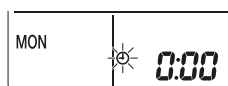

- Appuyez sur ou pour régler l'heure correcte.

- Appuyez sur ☉.

**Résultat:** Le réglage est terminé. ☉ clignote.

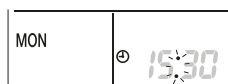

### 4.5 Luminosité de l'écran de l'unité intérieure

Réglez la luminosité de l'écran de l'unité intérieure comme vous le souhaitez ou éteignez l'écran.

### 4.5.1 Réglage de la luminosité de l'écran de l'unité intérieure

- 1 Appuyez sur pendant au moins 2 secondes.

**Résultat:** Le menu **!** apparaît à l'écran. **!** clignote.

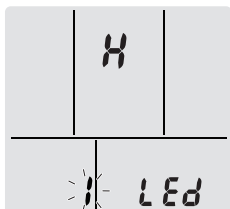

- 2 Appuyez sur .
- 3 Appuyez sur ou pour changer le réglage dans l'ordre suivant:



... clignote	La luminosité est...
H	Forte
L	Basse
of	Éteinte

- 4 Pour confirmer le réglage sélectionné, appuyez sur .

**Résultat:** Le réglage de luminosité est modifié.

**Note:** L'affichage revient automatiquement sur l'écran par défaut au bout de 60 secondes. Pour revenir à l'écran par défaut, appuyez deux fois sur .

### 4.6 Mise sous tension

- 1 Allumez le disjoncteur.

**Résultat:** Le volet de l'unité intérieure s'ouvrira et se fermera pour régler la position de référence.

### 4.7 Pour modifier le réglage de la position de l'unité intérieure

Réglez la position de l'unité intérieure de manière à éviter le flux d'air direct vers le mur.

- 1 Appuyez sur pendant au moins 2 secondes.

**Résultat:** Le menu **!** apparaît à l'écran.

- 2 Appuyez sur ou pour changer l'écran de menu sur **3**.

**Résultat:** Le menu **3** apparaît à l'écran. **3** clignote.

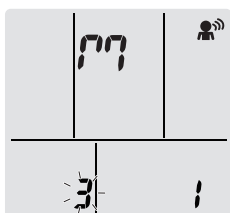

- 3 Appuyez sur pour sélectionner le menu.

**Résultat:** **!** clignote.

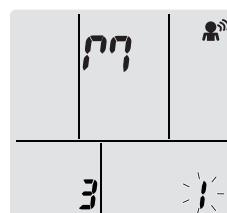

- 4 Appuyez sur ou pour changer le réglage dans l'ordre suivant:



Si l'unité est ...	Symbole	Clignote	Résultat
Au centre du mur (réglage usine par défaut)	!!	!	
≤500 mm du mur à droite	!9	2	
≤500 mm du mur à gauche	!7	3	

**Résultat:** La plage de flux d'air sera ajustée pour éviter tout contact direct avec le mur.

## 5 Fonctionnement

### 5.1 Plage de fonctionnement

Utilisez le système dans les plages suivantes de température et d'humidité pour garantir un fonctionnement sûr et efficace.

Mode de fonctionnement	Plage de fonctionnement
Refroidissement <sup>(a)(b)</sup>	<ul style="list-style-type: none"> <li>Température extérieure: -10~46°C</li> <li>Température intérieure: 18~32°C</li> <li>Humidité intérieure: ≤80%</li> </ul>
Chauffage <sup>(a)</sup>	<ul style="list-style-type: none"> <li>Température extérieure: -15~24°C</li> <li>Température intérieure: 10~30°C</li> </ul>
Sécher <sup>(a)</sup>	<ul style="list-style-type: none"> <li>Température extérieure: -10~46°C</li> <li>Température intérieure: 18~32°C</li> <li>Humidité intérieure: ≤80%</li> </ul>

S'il fonctionne hors de la plage de fonctionnement:













- (a) Un dispositif de sécurité peut arrêter le fonctionnement du système.
- (b) De la condensation peut se produire sur l'unité intérieure et couler.

### 5.2 Quand utiliser quelle fonctionnalité

Vous pouvez utiliser le tableau suivant pour déterminer les caractéristiques à utiliser:

Fonction	Tâches
Caractéristiques de base	

## 5 Fonctionnement





Fonction	Tâches
 Modes de fonctionnement et température	Pour démarrer/arrêter le système et régler la température: <ul style="list-style-type: none"> <li>Chauffer ou refroidir une pièce.</li> <li>Souffler de l'air dans une pièce sans chauffage ni refroidissement.</li> <li>Diminuer l'humidité dans une pièce.</li> <li>En mode Automatique, sélectionnez automatiquement une température et un mode de fonctionnement appropriés.</li> </ul>
 Direction du flux d'air	Pour régler le sens du flux d'air (position fixe ou pivotante).
 Taux de flux d'air	Pour régler la quantité d'air soufflé dans la pièce. Pour fonctionner plus silencieusement.
Caractéristiques avancées	
 Streamer	Pour éliminer les allergènes atmosphériques tels que moisissures, pollen, substances adjuvantes, virus, bactéries...
 Econo	Pour utiliser le système lorsque vous employez également d'autres appareils électriques. Économie d'énergie.
 Unité extérieure silencieuse	Pour diminuer le niveau sonore de l'unité extérieure. Exemple: Pendant la nuit.
 Confort	Pour ajuster automatiquement la direction du flux d'air pour refroidir ou réchauffer la pièce plus efficacement.
 Œil intelligent	Pour empêcher l'air d'entrer en contact direct avec les personnes. Pour économiser de l'énergie quand il n'y a personne dans la pièce.
 Puissant	Pour refroidir ou réchauffer rapidement la pièce.
 Minuterie ON +  OFF	Pour allumer ou éteindre automatiquement le système.
 Minuterie hebdomadaire	Pour allumer ou éteindre automatiquement le système toutes les semaines.
Caractéristiques supplémentaires	
Connexion LAN sans fil	Pour faire fonctionner l'unité avec des appareils intelligents.

### 5.3 Mode de fonctionnement et point de consigne de température

**Quand.** Ajustez le mode de fonctionnement du système et réglez la température quand vous souhaitez:

- Chauffer ou refroidir une pièce
- Souffler de l'air dans une pièce sans chauffage ni refroidissement
- Diminuer l'humidité dans une pièce

**Quoi.** Le système fonctionne différemment selon la sélection de l'utilisateur.

Réglage	Description
 Automatique	Le système refroidit ou réchauffe une pièce jusqu'au point de consigne de température. Il commute automatiquement entre refroidissement et chauffage si nécessaire.
 Séchage	Le système diminue l'humidité dans une pièce sans modifier la température.
 Chauffage	Le système chauffe une pièce jusqu'au point de consigne de température.
 Rafraîchissement	Le système refroidit une pièce jusqu'au point de consigne de température.
 Ventilateur	Le système ne contrôle que le débit d'air (débit et direction du flux d'air). Le système ne contrôle PAS la température.

#### Info supplémentaire:

- Température extérieure.** L'effet de refroidissement ou de chauffage du système diminue lorsque la température extérieure est trop élevée ou trop basse.
- Dégivrage.** Pendant le chauffage, du gel peut se produire sur l'unité extérieure et réduire la puissance de chauffage. Dans ce cas, le système passe automatiquement en mode de dégivrage pour enlever le givre. Pendant le dégivrage, l'air chaud n'est PAS soufflé de l'unité intérieure.
- Capteur d'humidité.** Contrôlez l'humidité en diminuant l'humidité pendant le refroidissement.

#### 5.3.1 Pour démarrer/arrêter le fonctionnement et régler la température



**ON**: L'unité est en cours de fonctionnement.

: Mode automatique = Automatique

: Mode de fonctionnement = Séchage

: Mode de fonctionnement = Rafraîchissement

: Mode de fonctionnement = Chauffage

: Mode de fonctionnement = Ventilateur uniquement

 **88.8**c: Affiche la température réglée.



- Appuyez sur  une ou plusieurs fois pour sélectionner le mode de fonctionnement.

**Résultat:** Le mode changera dans l'ordre suivant:



- Appuyez sur  pour **démarrer** le fonctionnement.

**Résultat:** **ON** et le mode sélectionné s'affichent sur l'écran LCD.

- Appuyez sur  ou  une ou plusieurs fois pour abaisser ou monter la **température**.

Mode Refroidissement	Mode Chauffage	Fonctionnement automatique	Dessiccation ou Ventilateur uniquement
18~32°C	10~30°C	18~30°C	—

**Remarque:** Lorsque vous utilisez le mode de **dessiccation** ou le mode **ventilation uniquement**, vous ne pouvez pas régler la température.





4 Appuyez sur  pour **arrêter** le fonctionnement.

**Résultat:** **ON** disparaît de l'écran LCD. Le voyant de fonctionnement s'éteint.

### 5.3.2 Taux de flux d'air

**Remarque:** Si l'appareil atteint le point de consigne de température en mode climatisation, chauffage ou automatique. Le ventilateur s'arrêtera de tourner.

1 Appuyez sur  pour choisir:

	5 niveaux de débit d'air, de "■" à "■"
	Fonctionnement automatique
	Fonctionnement discret de l'unité intérieure. Lorsque le débit d'air est réglé sur "■", le bruit de l'appareil sera réduit.

**Note:** Lorsque vous utilisez le mode **Dessiccation** ou Ventilation uniquement, vous ne pouvez PAS ajuster le débit d'air.

### Réglage du débit d'air





1 Appuyez sur  pour changer le réglage du débit d'air dans l'ordre suivant:



### 5.3.3 Direction flux d'air

**Quand.** Ajustez le sens du flux d'air comme désiré.

**Quoi.** Le système oriente le débit d'air différemment en fonction de la sélection de l'utilisateur (position fixe ou pivotante). Il le fait en déplaçant des lames horizontales (volets) ou verticales (lamelles).

Réglage	Direction du flux d'air
 Pivotelement automatique vertical	Se déplace vers le haut et le bas.
 Pivotelement automatique horizontal	Bouge d'un côté à l'autre.
 Direction du flux d'air 3D	Se déplace simultanément vers le haut et vers le bas et d'un côté à l'autre
 [-]	Reste dans une position fixe.

#### ATTENTION

- Utilisez TOUJOURS une interface utilisateur pour ajuster la position des volets et lamelles. Lorsque les volets et lamelles pivotent et que vous les déplacez de force à la main, le mécanisme risque de se casser.
- Faites attention lors du réglage des volets et lamelles. A l'intérieur de la sortie d'air, un ventilateur tourne à grande vitesse.

**Remarque:** La portée mobile du volet varie selon le mode de fonctionnement. Le volet s'arrête à la position supérieure lorsque le débit d'air passe en position basse pendant la montée et la descente.

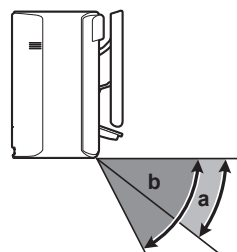

- a Plage du volet en mode refroidissement ou dessiccation
- b Plage du volet en mode chauffage ou ventilation uniquement

### Réglage du sens du flux d'air vertical

1 Appuyez sur .

**Résultat:**  apparaît sur l'écran LCD. Les volets (aubes horizontales) commenceront à pivoter.

2 Pour utiliser la position fixe, appuyez sur  lorsque le volet atteint la position souhaitée.

**Résultat:**  disparaît de l'écran LCD. Les volets s'arrêteront de bouger.

### Réglage du sens du flux d'air horizontal

1 Appuyez sur .



**Résultat:**  apparaît sur l'écran LCD. Les lamelles (aubes verticales) commenceront à pivoter.



2 Pour utiliser la position fixe, appuyez sur  lorsque les lamelles atteindront la position souhaitée.



**Résultat:**  disparaît de l'écran LCD. Les volets s'arrêteront de bouger.

### Utilisation de la direction du flux d'air 3D

1 Appuyez sur  et .

**Résultat:**  et  apparaissent sur l'écran LCD. Les volets (aubes horizontales) et les lamelles (aubes verticales) commenceront à pivoter.

2 Pour utiliser la position fixe, appuyez sur  et  lorsque les volets et les lamelles atteindront la position souhaitée.

**Résultat:**  et  disparaissent de l'écran LCD. Les volets et les lamelles s'arrêteront de bouger.

### 5.3.4 Débit d'air de confort et fonctionnement de l'œil intelligent

Vous pouvez utiliser le mode Confort et Œil intelligent séparément ou les combiner.

#### Débit d'air de confort

L'unité modifiera automatiquement la direction du flux d'air pour chauffer ou refroidir plus efficacement la pièce. Le flux d'air direct de l'unité sera moins perceptible.

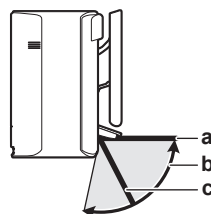

- a Position des volets en mode de refroidissement et fonctionnement à sec
- b Plage des volets en mode chauffage (débit d'air vertical ACTIVÉ)

## 5 Fonctionnement

- c Position des volets en mode chauffage (débit d'air vertical DÉSACTIVÉ)

### En mode refroidissement et dessiccation

La direction du flux d'air s'ajuste pour répartir l'air le long du plafond.

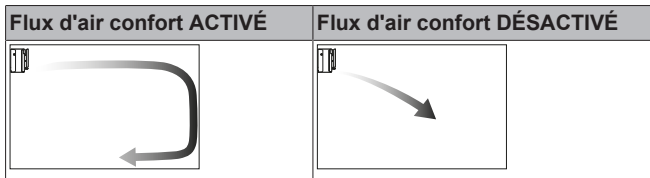

### En chauffage

La direction du flux d'air s'ajuste pour répartir l'air le long du plancher. L'unité détecte la température d'une pièce et celle du sol et sélectionne automatiquement l'une des 3 directions de flux d'air.

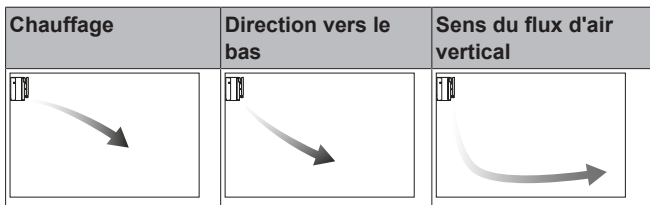

#### **i** INFORMATIONS

Si vous souhaitez désactiver la fonction Débit d'air vertical (par ex. en cas de présence d'un meuble ou d'un autre objet sous l'unité), reportez-vous à "[Mise sous/hors tension de la fonction de flux d'air](#)" à la page 10. Si la fonction de flux d'air vertical est désactivée, le flux d'air sera réglé vers le bas.

#### **i** INFORMATIONS

Les flux d'air puissant et confortable NE PEUVENT PAS être utilisés en même temps. La dernière fonction sélectionnée est prioritaire. Si l'oscillation automatique verticale est sélectionnée, le fonctionnement du flux d'air Confort sera annulé.

### Mise sous/hors tension de la fonction de flux d'air

- Appuyez sur pendant au moins 2 secondes.  
**Résultat:** Le menu **1** apparaît à l'écran.
- Appuyez sur ou pour changer l'écran de menu.  
**Résultat:** Le menu **2** apparaît à l'écran.

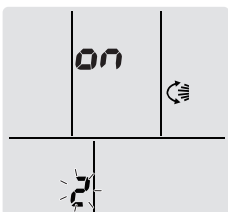

- Appuyez sur pour changer le réglage.
- Appuyez sur ou pour changer le réglage.

... clignote	Le sens du flux d'air vertical est...
ON	activé
OF	désactivé

- Pour confirmer le réglage sélectionné, appuyez sur .

**Note:** L'affichage revient automatiquement sur l'écran par défaut au bout de 60 secondes. Pour revenir à l'écran par défaut, appuyez deux fois sur .

## Fonctionnement de l'œil intelligent

Le système ajuste automatiquement la direction du flux d'air et la température en fonction de la détection des mouvements humains pour éviter tout contact direct avec les personnes. Si aucun mouvement n'est détecté pendant 20 minutes, le système passe en mode économie d'énergie:

Fonctionnement	Mode d'économie d'énergie
Chauffage	La température baisse de 2°C.
Refroidissement et dessiccation	Si la température ambiante est de: <ul style="list-style-type: none"> <li>&lt;30°C, la température augmente de 2°C</li> <li>≥30°C, la température augmente de 1°C</li> </ul>
Uniquement ventilateur	Baisse le taux de flux d'air.

### A propos du capteur à œil intelligent

#### **!** REMARQUE

- NE PAS frapper ni pousser le capteur à œil intelligent. Il pourrait entraîner un dysfonctionnement.
- NE laissez PAS de grands objets à proximité du capteur à œil intelligent.

- Plage de détection.** Jusqu'à 9 m.
- Sensibilité de détection.** Changements selon l'emplacement, le nombre de personnes dans la pièce, la plage de température, etc.
- Erreurs de détection.** Le capteur peut par erreur détecter les animaux de compagnie, la lumière du soleil, les rideaux flottants, etc.

### Démarrage/arrêt du mode Confort et Œil intelligent

- Appuyez une ou plusieurs fois sur .

**Résultat:** Le réglage changera dans l'ordre suivant:



Écran d'affichage	Fonctionnement
	Flux d'air confort
	Œil intelligent
	Flux d'air de confort et œil intelligent
—	Tous deux désactivés

**Remarque:** S'il y a des personnes à proximité de la face avant de l'unité intérieure ou s'il y a trop de personnes, utilisez les deux modes en même temps.

- Pour cesser le fonctionnement, appuyez sur jusqu'à ce que les deux symboles disparaissent de l'écran.

### 5.3.5 Fonctionnement en mode puissant

Cette opération maximise rapidement l'effet de refroidissement/chauffage dans n'importe quel mode de fonctionnement. Vous pouvez obtenir la capacité maximale.

#### **i** INFORMATIONS

Le fonctionnement puissant NE PEUT PAS être utilisé avec Econo, le flux d'air de confort, l'œil intelligent et le fonctionnement silencieux de l'unité extérieure. La dernière fonction sélectionnée est prioritaire.

Un fonctionnement puissant n'augmentera PAS la capacité de l'unité s'il fonctionne déjà à sa capacité maximale.

## Démarrage/arrêt du mode de puissance



- 1 Appuyez sur  pour démarrer.

**Résultat:**  s'affiche sur l'écran LCD. Un mode de puissance dure 20 minutes; après quoi, l'opération revient au mode réglé précédemment.

Mode	Taux de flux d'air
Refroidissement/Chauffage/Automatique	<ul style="list-style-type: none"> <li>▪ Pour maximiser l'effet de refroidissement/chauffage, la capacité de l'unité extérieure est augmentée.</li> <li>▪ Le débit d'air est réglé au maximum.</li> </ul>
Dessiccation	<ul style="list-style-type: none"> <li>▪ Le réglage de la température est abaissé de 2,5°C.</li> <li>▪ Le débit d'air est légèrement augmenté.</li> </ul>
Uniquement ventilateur	Le débit d'air est réglé au maximum.

- 2 Appuyez sur  pour arrêter.

**Résultat:**  disparaît de l'écran LCD.

**Remarque:** Le mode Puissant ne peut être réglé que lorsque l'unité est en marche. Appuyez sur  pour annuler ce mode;  disparaît de l'écran LCD.

### 5.3.6 Fonctionnement Econo et silencieux de l'unité extérieure

#### Fonctionnement Econo

Il s'agit d'une fonction qui permet un fonctionnement efficace en limitant la consommation d'énergie maximale. Cette fonction est utile dans les cas où il faut veiller à ce qu'un disjoncteur ne se déclenche pas lorsque le produit fonctionne en même temps que d'autres appareils.

#### INFORMATIONS

- Les modes puissant et Econo NE peuvent PAS être utilisés en même temps. La dernière fonction sélectionnée est prioritaire.
- Le fonctionnement Econo réduit la consommation électrique de l'unité extérieure en limitant la vitesse de rotation du compresseur. Si la consommation d'énergie est déjà faible, le mode Econo ne réduira PAS davantage la consommation d'énergie.

#### Fonctionnement silencieux de l'unité extérieure

Utilisez le mode silencieux de l'unité extérieure lorsque vous souhaitez réduire le niveau sonore de l'unité extérieure. **Exemple:** Pendant la nuit.

#### INFORMATIONS



- Les modes puissant et silencieux de l'unité NE PEUVENT PAS être utilisés en même temps. La dernière fonction sélectionnée est prioritaire.
- Cette fonction est uniquement disponible en mode Automatique, Refroidissement et Chauffage.
- Le fonctionnement silencieux de l'unité extérieure limite la vitesse de rotation du compresseur. Si la vitesse de rotation du compresseur est déjà faible, le mode silencieux de l'unité extérieure NE diminuera PAS davantage la vitesse de rotation du compresseur.

## Démarrage/arrêt du mode Econo et silencieux de l'unité extérieure



- 1 Appuyez une ou plusieurs fois sur .

**Résultat:** Le réglage changera dans l'ordre suivant:



Écran d'affichage	Fonctionnement
	Econo
	Silencieux de l'unité extérieure
	Fonctionnement Econo et silencieux de l'unité extérieure
—	Tous deux désactivés

- 2 Pour cesser le fonctionnement, appuyez sur  jusqu'à ce que les deux symboles disparaissent de l'écran.

**Note:** Le mode Econo ne peut être réglé que lorsque l'unité est en marche. Une pression sur  provoquera l'annulation du réglage et la disparition de  de l'écran LCD.

**Note:**  restera à l'écran LCD même si vous éteignez l'unité en utilisant l'interface utilisateur ou le commutateur ON/OFF de l'unité intérieure.

## 5.4 Opération de nettoyage à l'air du flash streamer

Streamer génère des électrons à haute vitesse avec un pouvoir oxydant élevé réduisant les mauvaises odeurs et les virus. En combinaison avec un filtre désodorisant à l'apatite de titane et des filtres à air qui purifient l'air ambiant.

#### INFORMATIONS

- Les électrons à haute vitesse sont générés et s'éloignent à l'intérieur de l'unité pour assurer un fonctionnement sûr.
- La décharge du streamer peut générer un bruit de pétilllement.
- Si le flux d'air devient faible, la décharge du streamer peut s'arrêter temporairement pour empêcher l'odeur d'ozone.

### 5.4.1 Démarrage/arrêt du mode Flash streamer

- 1 Appuyez sur .

**Résultat:**  s'affiche sur l'écran LCD et l'air de la pièce est nettoyé.

- 2 Pour arrêter l'opération, appuyez sur le bouton .

**Résultat:**  disparaît de l'écran LCD et le fonctionnement s'arrête.

## 5.5 Fonctionnement du temporisateur ARRÊT/MARCHE

Les fonctions de minuterie sont utiles pour allumer et éteindre automatiquement le climatiseur la nuit ou le matin. Vous pouvez également utiliser les minuteries OFF et ON en combinaison.

## 5 Fonctionnement

### INFORMATIONS

Programmez de nouveau la minuterie au cas où :

- Un disjoncteur a éteint l'unité.
- Il y a eu une panne de courant.
- Après le remplacement des piles dans l'interface utilisateur.

### INFORMATIONS

L'horloge DOIT être réglée correctement avant d'utiliser une fonction de minuterie. Voir "4.4.1 Réglage de l'horloge" à la page 6.

#### 5.5.1 Démarrage/arrêt du mode Minuterie OFF

- 1 Appuyez sur  pour démarrer.

**Résultat:** **0:00** s'affiche sur l'écran LCD, le témoin de minuterie s'allume, et OFF clignote. ☉ et le jour de la semaine disparaît de l'écran LCD.

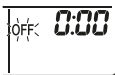

- 2 Appuyez sur  ou  pour changer le réglage de l'heure.
- 3 Appuyez de nouveau sur .

**Résultat:** OFF et l'heure réglée s'affichent sur l'écran LCD.

**Résultat:** Le voyant de la minuterie s'allume.

### INFORMATIONS

Chaque fois que  ou  est enfoncé, le réglage de l'heure avance de 10 minutes. Maintenir le bouton enfoncé changera rapidement le réglage.

- 4 Pour arrêter l'opération, appuyez sur le bouton .

**Résultat:** **0:00** et OFF disparaissent de l'écran LCD et le témoin de minuterie s'éteint. ☉ et le jour de la semaine s'affichent sur l'écran LCD.

### INFORMATIONS

Lorsque vous réglez la minuterie ON/OFF, le réglage de l'heure est mémorisé. La mémoire sera réinitialisée lors du remplacement des piles de l'interface utilisateur.

**Utilisation du mode de réglage de nuit en combinaison avec la minuterie OFF**

Le climatiseur ajuste automatiquement le réglage de la température (0,5°C en mode rafraîchissement, 2,0°C en mode chauffage) afin d'éviter un refroidissement/réchauffement excessif et d'assurer une température de sommeil confortable.

#### 5.5.2 Démarrage/arrêt du mode Minuterie ON

- 1 Appuyez sur  pour démarrer.

**Résultat:** **6:00** s'affiche sur l'écran LCD, le témoin de minuterie s'allume, et ON clignote. ☉ et le jour de la semaine disparaît de l'écran LCD.



- 2 Appuyez sur  ou  pour changer le réglage de l'heure.
- 3 Appuyez de nouveau sur .

**Résultat:** ON et l'heure réglée s'affichent sur l'écran LCD. Le voyant de la minuterie s'allume.

### INFORMATIONS

Chaque fois que  ou  est enfoncé, le réglage de l'heure avance de 10 minutes. Maintenir le bouton enfoncé changera rapidement le réglage.

- 4 Pour arrêter l'opération, appuyez sur le bouton .

**Résultat:** **6:00** et ON disparaissent de l'écran LCD et le témoin de minuterie s'éteint. ☉ et le jour de la semaine s'affichent sur l'écran LCD.

#### 5.5.3 Combinaison de la minuterie OFF et ON

- 1 Pour régler les minuteries, voir "5.5.1 Démarrage/arrêt du mode Minuterie OFF" à la page 12 et "5.5.2 Démarrage/arrêt du mode Minuterie ON" à la page 12.

**Résultat:** OFF et ON s'affichent sur l'écran LCD.

**Exemple:**

Écran d'affichage	Heure actuelle	Réglez pendant ...	Fonctionnement
OFF 7:00 ON 14:00	6:00	l'unité fonctionne.	S'arrête à 7 h et commence à 14 h.
		l'unité NE fonctionne PAS.	Commence à 14:00.

**Note:** Si le réglage de la minuterie est actif, l'heure actuelle n'est PAS affichée sur l'écran LCD.

## 5.6 Fonctionnement de la minuterie hebdomadaire

Cette opération vous permet d'enregistrer jusqu'à 4 réglages de minuterie par jour de la semaine.

**Exemple:** Créez une configuration différente du lundi au vendredi et une configuration différente pour le week-end.

Jour de la semaine	Exemple de réglage
<b>Lundi</b> • Créez jusqu'à 4 réglages.	
<b>Mardi-vendredi</b> • Utilisez le mode copie si les réglages sont identiques à ceux du lundi.	
<b>Samedi</b> • Pas de réglage de la minuterie	—
<b>Dimanche</b> • Créez jusqu'à 4 réglages.	

- **Réglage ON-ON-ON-ON.** Permet de programmer le mode de fonctionnement et la température réglée.
- **Réglage OFF-OFF-OFF-OFF.** Seule l'heure d'arrêt peut être réglée pour chaque jour.

**Note:** Veillez à orienter l'interface utilisateur vers l'unité intérieure et vérifiez si une tonalité de réception est émise lorsque vous réglez la minuterie hebdomadaire. Reportez-vous à "3.2.3 Pour utiliser l'interface utilisateur" à la page 5.

### INFORMATIONS

L'horloge DOIT être réglée correctement avant d'utiliser une fonction de minuterie. Voir "4.4.1 Réglage de l'horloge" à la page 6.

### INFORMATIONS

- La minuterie hebdomadaire et la minuterie MARCHÉ/ARRÊT NE PEUVENT PAS être utilisées en même temps. Le fonctionnement de la minuterie MARCHÉ/ARRÊT a priorité. La minuterie hebdomadaire sera en veille,  disparaît de l'écran LCD. Lorsque la minuterie MARCHÉ/ARRÊT est terminée, la minuterie hebdomadaire devient active.
- Le jour de la semaine, le mode de minuterie MARCHÉ/ARRÊT, l'heure et la température (uniquement pour la minuterie MARCHÉ) peuvent être réglés avec la minuterie Hebdomadaire. Les autres réglages sont basés sur le réglage précédent de la minuterie MARCHÉ.

#### 5.6.1 Pour régler la minuterie hebdomadaire

- Appuyez sur .

**Résultat:** Le jour de la semaine et le numéro de réservation du jour en cours sont affichés.



- Appuyez sur  ou  pour sélectionner le jour de la semaine et le numéro de réservation.
- Appuyez sur .

**Résultat:** Le jour de la semaine est réglé.  et ON clignotent.

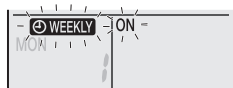

- Appuyez sur  ou  pour sélectionner le mode.

**Résultat:** Le réglage changera dans l'ordre suivant:







Écran d'affichage	Fonction
ON	Minuterie MARCHÉ
OFF	Minuterie ARRÊT
Vierge	Supprime la réservation

- Appuyez sur .

**Résultat:** Le mode temporisateur MARCHÉ/ARRÊT est réglé.  et l'heure clignotent.



**Note:** Appuyez sur  pour retourner à l'écran précédent. Si vierge est sélectionné, continuez à l'étape 9.

- Appuyez sur  ou  pour sélectionner l'heure. L'heure peut être réglée entre 0:00 et 23:50 toutes les 10 minutes.
- Appuyez sur .

**Résultat:** L'heure est réglée et  et la température clignote.

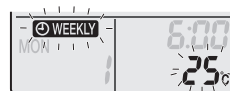

**Note:** Appuyez sur  pour retourner à l'écran précédent. Si la minuterie OFF est sélectionné, continuez à l'étape 9.

- Appuyez sur  ou  pour sélectionner la température désirée.

**Note:** Le réglage de la température n'est affiché que si le mode est réglé.

- Appuyez sur .

**Résultat:** La température et l'heure sont réglées dans la minuterie MARCHÉ. L'heure est réglée dans la minuterie ARRÊT. La lampe témoin de minuterie s'allume en orange.

**Résultat:** Le nouvel écran de réservation apparaîtra.

- Répétez la procédure précédente pour définir une autre réservation ou appuyez sur  pour terminer le réglage.





- Appuyez sur  pour terminer le réglage.

**Résultat:**  s'affiche sur l'écran LCD.

**Note:** Une réservation peut être copiée avec le même réglage pour un autre jour. Voir "5.6.2 Pour copier des réservations" à la page 13.



#### 5.6.2 Pour copier des réservations

La réservation créée peut être copiée pour un autre jour. Toute la réservation du jour de la semaine sélectionné sera copiée.

- Appuyez sur .
- Appuyez sur  ou  pour sélectionner le jour de la semaine à copier.
- Appuyez sur .

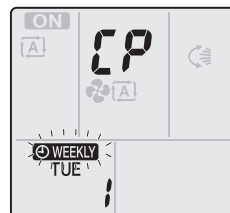
**Résultat:** La réservation du jour de la semaine sélectionné sera copiée.



- Appuyez sur  ou  pour sélectionner le jour de destination de la semaine.
- Appuyez sur .

**Résultat:** La réservation est copiée pour le jour sélectionné et la minuterie s'allume en orange.

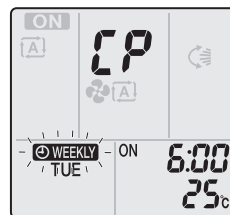

**Note:** Pour copier pour un autre jour, répétez le processus.

- Appuyez sur  pour terminer le réglage.

**Résultat:**  s'affiche sur l'écran LCD.

**Note:** Pour modifier le réglage de réservation après la copie, reportez-vous à "5.6.1 Pour régler la minuterie hebdomadaire" à la page 13.

## 5 Fonctionnement

### 5.6.3 Pour confirmer des réservations

Vous pouvez confirmer si toutes les réservations sont réglées selon vos besoins.

- 1 Appuyez sur .

**Résultat:** Le jour de la semaine et le numéro de réservation du jour en cours sont affichés.

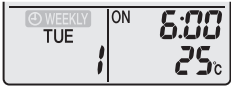

- 2 Appuyez sur  ou  pour sélectionner le jour de la semaine et le numéro de réservation à confirmer et vérifiez les détails de réservation.

**Note:** Pour modifier le réglage de réservation, reportez-vous à "5.6.1 Pour régler la minuterie hebdomadaire" à la page 13.

- 3 Appuyez sur .

### 5.6.4 Désactivation et réactivation du mode de minuterie hebdomadaire

- 1 Pour désactiver le réglage hebdomadaire, appuyez sur  pendant que  est affiché sur l'écran LCD.

**Résultat:**  disparaît de l'écran LCD et le témoin de minuterie s'éteint.

- 2 Pour réactiver la minuterie hebdomadaire, appuyez de nouveau sur .

**Résultat:** Le dernier mode de réservation défini sera utilisé.

### 5.6.5 Suppression de réservations

#### Suppression de réservations individuelles

Utilisez cette fonction si vous souhaitez supprimer l'option de réservation individuelle.

- 1 Appuyez sur .

**Résultat:** Le jour de la semaine et le numéro de réservation sont affichés.

- 2 Appuyez sur  ou  pour sélectionner le jour de la semaine à supprimer.

- 3 Appuyez sur .

**Résultat:** , ON et OFF clignotent.

- 4 Appuyez sur  ou  et sélectionnez "vierge".

**Résultat:** Le réglage changera dans l'ordre suivant:



- 5 Appuyez sur .

**Résultat:** La réservation sélectionnée est supprimée.

- 6 Appuyez sur .

**Résultat:** Les réservations restantes seront actives.

#### Suppression d'une réservation pour chaque jour de la semaine

Utilisez cette fonction pour supprimer tous les réglages de réservation pour un jour de la semaine. Cette fonction peut être utilisée en mode de confirmation ou de réglage.

- 1 Appuyez sur  ou  pour sélectionner le jour de la semaine à supprimer.

- 2 Maintenez  pendant environ 5 secondes.

**Résultat:** Toutes les réservations pour le jour sélectionné seront supprimées.

### Suppression de toutes les réservations

Utilisez cette fonction si vous souhaitez supprimer toutes les réservations pour tous les jours de la semaine en même temps. Cette procédure NE PEUT PAS être utilisée en mode réglage.

- 1 Maintenez  enfoncé de 5 secondes dans l'écran par défaut.

**Résultat:** Toutes les réservations seront effacées.

## 5.7 Connexion LAN sans fil

Le client est responsable de fournir:

- Smartphone, tablette ou autre dispositif intelligent prenant en charge l'un des éléments suivants:
  - Android 4.0.3 ou supérieur
  - iOS 7.1.2 ou supérieur
- Ligne Internet et dispositif de communication tel que modem, routeur, etc.
- Point d'accès LAN sans fil
- Application **Daikin Online Controller** libre installée

**Note:** Si nécessaire, le numéro SSID et la touche KEY se trouvent sur l'unité ou dans les accessoires.

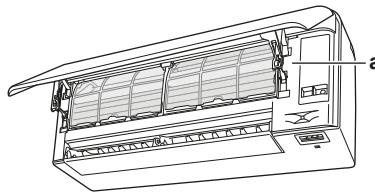

a Étiquette avec numéro SSID et mot de passe

### 5.7.1 Précautions d'emploi de l'adaptateur sans fil

NE PAS utiliser à proximité de:

- **Matériel médical.** Par ex., de personnes qui utilisent des stimulateurs ou des défibrillateurs cardiaques. Ce produit risque de provoquer des interférences électromagnétiques.
- **Équipement d'auto-contrôle.** Par ex., portes automatiques ou dispositif d'alarme incendie. Ce produit peut provoquer un comportement défectueux de l'équipement.
- **Four à microondes.** Cela peut perturber les communications du LAN sans fil.

### 5.7.2 Installation de l'application Contrôleur Daikin en ligne

- 1 Ouvrez:
  - Google Play pour les appareils utilisant Android.
  - App Store pour les appareils utilisant iOS.
- 2 Recherchez **Daikin Online Controller**.
- 3 Suivez les instructions à l'écran pour l'installer.

### 5.7.3 Réglage de la connexion sans fil

Il y a deux options possibles pour connecter l'adaptateur sans fil à votre appareil intelligent.

- **Connectez l'adaptateur sans fil à votre réseau domestique.** L'adaptateur sans fil communiquera avec votre appareil intelligent dans votre réseau domestique à l'aide d'un modem, un routeur ou un appareil similaire.

- Connectez directement l'adaptateur sans fil à votre appareil intelligent.

Pour plus d'informations et la FAQ, reportez-vous à :

<http://www.onlinecontroller.daikineurope.com/>.

- Arrêtez le fonctionnement avant de régler la connexion sans fil.

### Pour confirmer le statut de connexion de l'adaptateur sans fil

- Appuyez sur  pendant au moins 5 secondes.  
**Résultat:** L'écran de confirmation (menu 1) apparaît.

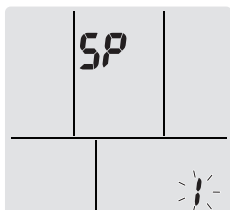

- Appuyez sur  pour confirmer la sélection.  
**Résultat:** 1 clignote.
- Vérifiez la LED de l'unité intérieure.

le témoin ... clignote.	Statut
Minuterie	La communication est OK
Fonctionnement et minuterie	La communication est désactivée

- Appuyez sur  pour quitter le menu.



**Résultat:** L'affichage reviendra à l'écran par défaut.

### Raccordement de l'adaptateur sans fil à votre réseau domestique



Il est possible de connecter l'adaptateur sans fil à votre réseau domestique en utilisant :

- le bouton **WPS** sur le routeur (le cas échéant).
- le numéro **SSID** et **KEY** situé sur l'unité.

#### Branchement à l'aide du bouton WPS

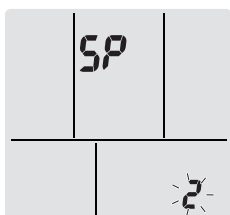

- Appuyez sur  pendant au moins 5 secondes dans l'écran par défaut.  
**Résultat:** L'écran de confirmation (menu 1) apparaît.
- Maintenez  ou  enfoncé jusqu'à ce que l'écran de réglage WPS (menu 2) apparaisse.





- Appuyez sur  pour confirmer la sélection.  
**Résultat:** 2 clignote.
- Appuyez sur le bouton WPS de votre appareil de communication (par ex. routeur) dans la minute environ. Reportez-vous au manuel de votre appareil de communication.  
**Résultat:** La LED de la minuterie clignote.
- Appuyez sur  pour quitter le menu.

**Résultat:** L'affichage reviendra à l'écran par défaut.

#### Branchement du numéro SSID et KEY

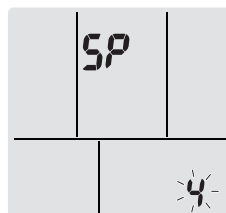

- Appuyez sur  pendant au moins 5 secondes dans l'écran par défaut.  
**Résultat:** L'écran de confirmation (menu 1) apparaît.
- Maintenez  ou  enfoncé jusqu'à ce que l'écran de réglage WPS (menu 4) apparaisse.





- Appuyez sur  pour confirmer la sélection.  
**Résultat:** 4 clignote.
- Ouvrez l'application Daikin Online Controller et suivez les étapes à l'écran.

**Résultat:** La LED de la minuterie clignote.

### Raccordement direct de l'adaptateur sans fil à votre appareil

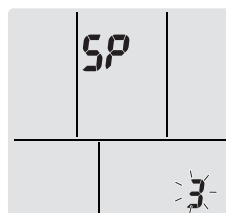
- Appuyez sur  pendant au moins 5 secondes dans l'écran par défaut.  
**Résultat:** L'écran de confirmation (menu 1) apparaît.
- Maintenez  ou  enfoncé jusqu'à ce que l'écran de réglage AP (menu 3) apparaisse.



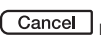

- Appuyez sur  pour confirmer la sélection.  
**Résultat:** 3 clignote.
- Connectez-vous au point d'accès avec votre appareil intelligent comme au réseau sans fil standard.
- Entrez le numéro SSID et le mot de passe se trouvant sur l'unité ou dans le jeu d'accessoires.  
**Résultat:** La LED de fonctionnement et de minuterie clignote.
- Appuyez sur  pour quitter le menu.

**Résultat:** L'affichage reviendra à l'écran par défaut.

### Réinitialisation par défaut du réglage de connexion

Réinitialisez le réglage de connexion au cas où vous voulez :

- passer de l'option de connexion WPS à AP et inversement,
- débrancher l'adaptateur wi-fi et l'appareil de communication (par ex. le routeur) ou l'appareil intelligent,
- répéter le réglage si la connexion a échoué.

- Appuyez sur  pendant au moins 5 secondes dans l'écran par défaut.  
**Résultat:** L'écran de confirmation (menu 1) apparaît.
- Maintenez  ou  enfoncé jusqu'à ce que l'écran A (menu 8) apparaisse.

## 6 Economie d'énergie et fonctionnement optimal

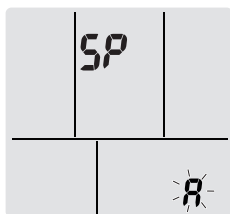

- Maintenez  enfoncé pendant 2 secondes pour confirmer la sélection.

**Résultat:**  clignote. Le réglage est remis au réglage par défaut.

- Appuyez sur  pour quitter le menu.

**Résultat:** L'affichage reviendra à l'écran par défaut.

### Mise hors tension de la connexion sans fil

Vous pouvez désactiver la connexion sans fil en utilisant:

- l'interface utilisateur,
- le bouton ON/OFF de l'adaptateur sans fil situé sur l'unité.

#### Utilisation du bouton ON/OFF de l'adaptateur sans fil

- Appuyez sur le commutateur de l'adaptateur sans fil ON/OFF.



**Résultat:** La communication de de l'adaptateur sans fil est désactivée.

**Note:** Appuyez de nouveau sur le bouton ON/OFF pour activer l'adaptateur sans fil.

#### Utilisation de l'interface utilisateur

- Appuyez sur  pendant au moins 5 secondes dans l'écran par défaut.

**Résultat:** L'écran de confirmation (menu ) apparaît.

- Maintenez  ou  enfoncé jusqu'à ce que le menu A apparaisse.

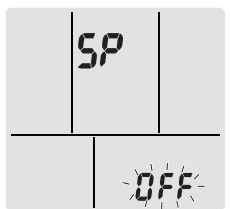

- Maintenez  enfoncé pendant 2 secondes pour confirmer la sélection.

**Résultat:** **OFF** clignote. La communication est désactivée. La LED de fonctionnement et de minuterie clignote.

- Appuyez sur  pour quitter le menu.

**Résultat:** L'affichage reviendra à l'écran par défaut.

## 6 Economie d'énergie et fonctionnement optimal

### INFORMATIONS

- Même si l'unité est éteinte, elle consomme de l'électricité.
- Lorsque l'unité est remise sous tension après une coupure de courant, le mode précédemment sélectionné reprend.

### ATTENTION

N'exposez JAMAIS les petits enfants, les plantes ou les animaux directement au flux d'air.

### AVERTISSEMENT

NE placez PAS d'objets sous l'unité intérieure et/ou extérieure qui pourraient se mouiller. Sinon, la condensation sur l'unité ou sur les conduites de réfrigérant, la saleté sur le filtre à air ou le colmatage de l'évacuation pourraient provoquer un goutte-à-goutte, et les objets sous l'unité pourraient se salir ou s'abîmer.

### REMARQUE

N'utilisez PAS le système à d'autres fins. Afin d'éviter toute détérioration de la qualité, n'utilisez PAS l'unité pour refroidir des instruments de précision, de l'alimentation, des plantes, des animaux ou des œuvres d'art.

### ATTENTION

N'actionnez PAS le système lors de l'utilisation d'un insecticide à fumigation. Les produits chimiques pourraient s'accumuler dans l'unité et mettre en danger la santé de ceux qui sont hypersensibles aux produits chimiques.

### AVERTISSEMENT

Ne placez PAS une bombe inflammable près du climatiseur et ne pas utiliser de sprays. Cela risque de provoquer un incendie.

Respecter les précautions suivantes pour assurer un fonctionnement correct du système.

- Empêchez l'entrée des rayons directs du soleil dans une pièce pendant l'opération de rafraîchissement en tirant des rideaux ou des stores.
- Ventiler régulièrement. L'utilisation prolongée requiert une attention spéciale à la ventilation.
- Laissez les portes et les fenêtres fermées. Si les portes et les fenêtres restent ouvertes, de l'air s'échappe de la pièce, ce qui réduit l'effet du refroidissement ou du chauffage.
- Veillez à ne pas trop refroidir ou chauffer. Pour économiser l'énergie, gardez le réglage de température à un niveau modéré.
- Ne placez JAMAIS des objets près de l'entrée ou de la sortie d'air de l'unité. Cela pourrait réduire l'effet de chauffage/refroidissement ou interrompre le fonctionnement.
- Mettez sur arrêt l'interrupteur principal de l'unité lorsque cette dernière n'est PAS utilisée pendant de longues périodes. Si l'alimentation principale est sous tension, l'appareil consomme de l'électricité. Avant de faire redémarrer l'unité, mettre l'interrupteur principal sur marche 6 heures avant le début de l'utilisation pour garantir fonctionnement régulier.
- De la condensation peut se former si l'humidité dépasse 80% ou si la sortie de l'évacuation est bouchée.
- Réglez correctement la température de la pièce pour obtenir un environnement confortable. Evitez un chauffage ou un refroidissement excessif. À noter qu'il peut falloir un certain temps avant que la température ambiante atteigne la température réglée. Pensez à utiliser les options de réglage de la minuterie.
- Ajustez le sens du flux d'air pour éviter d'accumuler de l'air frais au sol ou chaud au plafond. (Montée pendant l'opération de refroidissement ou de déshumidification et descente pendant l'opération de chauffage.)
- Evitez le flux d'air direct sur les occupants de la pièce.
- Faites fonctionner le système dans la plage de température recommandée (26~28°C pour le refroidissement et 20~24°C pour le chauffage) pour économiser de l'énergie.



## 7 Maintenance et entretien

### 7.1 Vue d'ensemble: maintenance et entretien

L'installateur doit procéder à une maintenance annuelle.

#### A propos du réfrigérant

Ce produit contient des gaz à effet de serre fluorés. Ne laissez PAS les gaz s'échapper dans l'atmosphère.

Type de réfrigérant: R32

Potentiel de réchauffement global (GWP): 675



#### REMARQUE

En Europe, les **émissions de gaz à effet de serre** de la charge totale de réfrigérant dans le système (exprimées en équivalent tonnes CO<sub>2</sub>) sont utilisées pour déterminer les intervalles de maintenance. Suivez la législation en vigueur.

**Formule pour calculer les émissions de gaz à effet de serre:** Valeur GWP du réfrigérant × charge de réfrigérant totale [en kg] / 1000

Veillez contacter votre installateur pour de plus amples informations.



#### AVERTISSEMENT

Le réfrigérant à l'intérieur de cette unité est légèrement inflammable, mais ne fuit PAS normalement. Si du réfrigérant fuit dans la pièce et entre en contact avec la flamme d'un brûleur, d'un chauffage ou d'une cuisinière, il y a un risque d'incendie ou de formation de gaz nocifs.

Eteignez tout dispositif de chauffage à combustible, ventiler la pièce et contacter le revendeur de l'unité.

N'utilisez PAS l'unité tant qu'une personne compétente n'a pas confirmé que la fuite de réfrigérant est colmatée.



#### AVERTISSEMENT

- Ne percez et ne brûlez PAS des pièces du cycle de réfrigérant.
- N'utilisez PAS de produit de nettoyage ou de moyens d'accélérer le processus de dégivrage autres que ceux recommandés par le fabricant.
- Sachez que le réfrigérant à l'intérieur du système est sans odeur.



#### AVERTISSEMENT

L'appareil sera stocké dans une pièce sans sources d'allumage fonctionnant en permanence (exemple: flammes nues, un appareil fonctionnant au gaz ou un chauffage électrique).



#### REMARQUE

L'entretien DOIT être effectué par un installateur agréé ou un agent technique.

Nous recommandons d'effectuer l'entretien au moins une fois par an. Cependant, la législation en vigueur pourrait exiger des intervalles d'entretien plus rapprochés.



#### AVERTISSEMENT

Pour éviter tout risque d'incendie ou de décharge électrique:

- NE RINCEZ PAS l'unité.
- NE FAITES PAS fonctionner l'unité si vous avez les mains mouillées.
- NE PLACEZ PAS d'objets contenant de l'eau sur l'unité.



#### ATTENTION

Après une longue utilisation, vérifiez le support de l'unité et les fixations pour voir s'ils ne sont pas endommagés. En cas de détérioration, l'unité peut tomber et de présenter un risque de blessure.



#### ATTENTION

Ne touchez PAS aux ailettes de l'échangeur de chaleur. Ces ailettes sont tranchantes et peuvent entraîner des coupures.



#### AVERTISSEMENT

Faites attention aux échelles lorsque vous travaillez en hauteur.

### 7.2 Nettoyage de l'unité intérieure et de l'interface utilisateur



#### REMARQUE

- N'utilisez PAS d'essence, de benzène, de diluant, de poudre à récuser, ni d'insecticide liquide. **Conséquence possible:** Décoloration et déformation.
- N'utilisez PAS d'eau ou d'air à 40°C ou plus. **Conséquence possible:** Décoloration et déformation.
- N'utilisez PAS de produits de polissage.
- N'utilisez PAS de brosse à récuser. **Conséquence possible:** La finition de surface pourrait s'écailler.



#### DANGER: RISQUE D'ÉLECTROCUTION

Avant le nettoyage, veillez à arrêter l'opération, coupez le disjoncteur ou tirez le câble d'alimentation. Sinon, il y a un risque de choc électrique et de blessure.

- 1 Nettoyez à l'aide d'un chiffon doux. Si des taches sont difficiles à enlever, utilisez de l'eau ou un détergent neutre.

### 7.3 Nettoyage du panneau avant

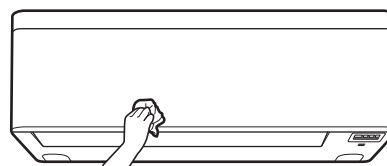

- 1 Nettoyez à l'aide d'un chiffon doux. Si des taches sont difficiles à enlever, utilisez de l'eau ou un détergent neutre.

### 7.4 Pour ouvrir le panneau avant

Ouvrez le panneau avant en utilisant l'interface utilisateur.

- 1 Arrêtez le fonctionnement.
- 2 Maintenez  de l'interface utilisateur enfoncé pendant au moins 2 secondes.

**Résultat:** Le panneau avant s'ouvrira.

## 7 Maintenance et entretien

**Note:** Maintenez de nouveau enfoncée  pendant au moins 2 secondes pour fermer le panneau frontal.

- Coupez l'alimentation électrique.
- Tirez les deux verrous à l'arrière du panneau avant.
- Ouvrez le panneau avant jusqu'à ce que le support s'emboîte dans la languette de fixation.

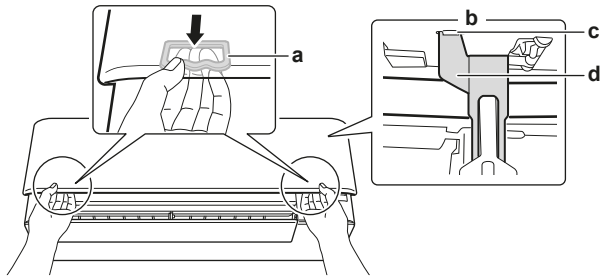

- a Verrou (1 de chaque côté)
- b Arrière du panneau avant
- c Languette de fixation
- d Support

### INFORMATIONS

Si vous NE POUVEZ PAS trouver l'interface utilisateur ou si vous utilisez un autre contrôleur en option. Tirez le panneau frontal avec précaution à la main, comme dans la figure suivante.

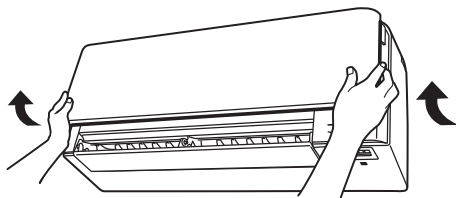

### 7.5 A propos du filtre à air

Le fonctionnement de l'unité avec des filtres encrassés signifie que le filtre:

- NE PEUT PAS désodoriser l'air,
- NE PEUT PAS assainir l'air,
- Mauvais chauffage/refroidissement,
- Cause des odeurs.

Pour commander un filtre désodorisant en apatite de titane ou un filtre à particules d'argent, contactez votre distributeur.

Élément	Numéro de pièce
Filtre désodorisant en titane (sans cadre) 1 jeu	KAF970A46
Filtre à particules en argent (sans cadre) 2 jeux	KAF057A41

### 7.6 Nettoyage des filtres à air

- Poussez la languette au centre de chaque filtre à air, puis tirez-la vers le bas.
- Extraction des filtres à air.

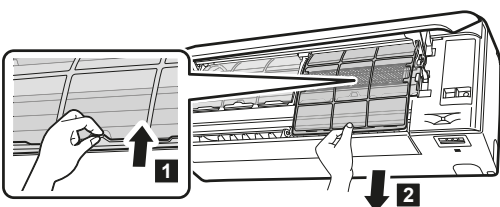

- Retirez le filtre désodorisant à l'apatite de titane et le filtre à particules d'argent des languettes.

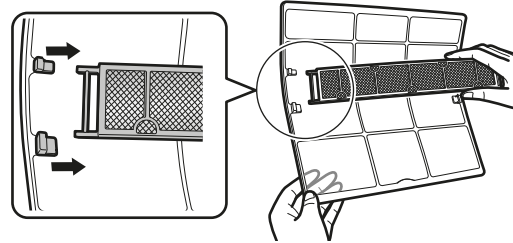

- Lavez les filtres à air avec de l'eau ou nettoyez-les avec un aspirateur.

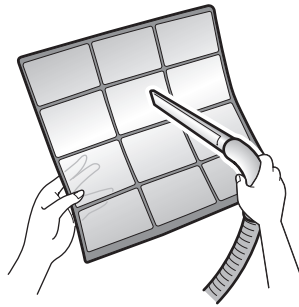

- Trempez dans de l'eau tiède pendant environ 10 à 15 minutes.

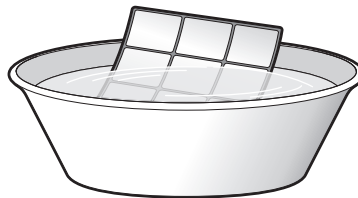

### INFORMATIONS

- Si la poussière ne s'enlève PAS facilement, lavez-les avec un détergent neutre dilué dans de l'eau tiède. Séchez les filtres à air à l'ombre.
- Il est recommandé de nettoyer les filtres à air toutes les 2 semaines.

### 7.7 Nettoyage du filtre désodorisant à l'apatite de titane et du filtre à particules d'argent (filtre ion Ag)

#### INFORMATIONS

- Remplacez le filtre tous les 3 ans.
- Nettoyez le filtre à l'eau tous les 6 mois.

- Retirez la poussière du filtre avec un aspirateur.

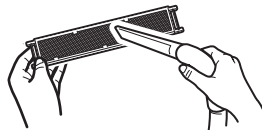

- Trempez le filtre pendant 10 à 15 minutes dans de l'eau tiède. NE retirez PAS le filtre du cadre.

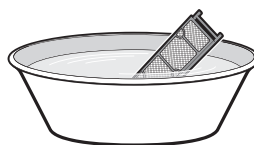

- Après le lavage, secouez l'eau restante et séchez le filtre à l'ombre. N'essorez PAS le filtre lorsque vous retirez l'eau.

## 7.8 Remplacement du filtre désodorisant à l'apatite de titane et du filtre à particules d'argent (filtre ion Ag)

- 1 Retirez les languettes du cadre du filtre et remplacez le filtre par un nouveau.

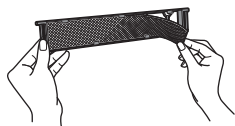

### **i** INFORMATIONS

- NE jetez PAS le cadre du filtre; réutilisez-le.
- Éliminez le filtre usagé comme déchet non inflammable.

## 7.9 Pour fermer le panneau avant

- 1 Placez les filtres comme ils étaient.
- 2 Soulevez légèrement le panneau avant et retirez le support de la languette de fixation.

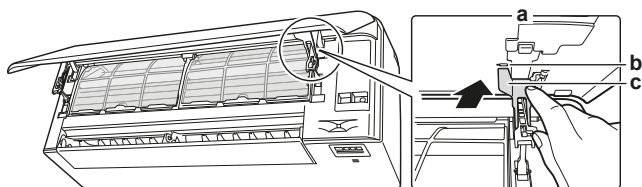

- a Arrière du panneau avant
- b Languette de fixation
- c Support

- 3 Fermez le panneau avant.

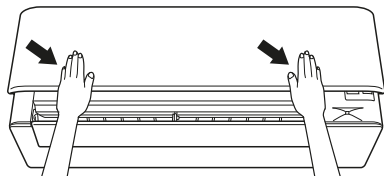

- 4 Appuyez délicatement sur le panneau avant jusqu'à ce qu'il s'enclenche.

## 7.10 Dépose du panneau avant

### **i** INFORMATIONS

Retirez le panneau avant uniquement s'il DOIT être remplacé.

- 1 Ouvrez le panneau avant. Reportez-vous à "7.4 Pour ouvrir le panneau avant" à la page 17.
- 2 Ouvrez les serrures du panneau situées à l'arrière du panneau (1 de chaque côté).

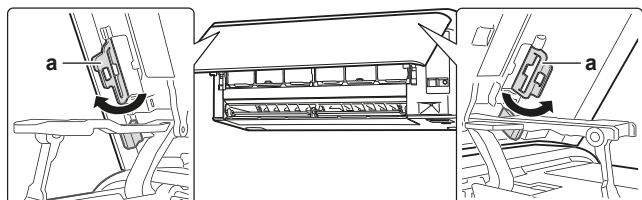

- a Serrure de panneau

- 3 Poussez légèrement le bras droit vers la droite pour déconnecter l'arbre de la fente d'arbre du côté droit.

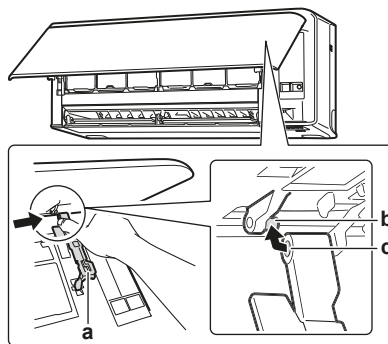

- a Bras
- b Arbre
- c Fente d'arbre

- 4 Débranchez l'axe du panneau avant de la fente d'arbre du côté gauche.

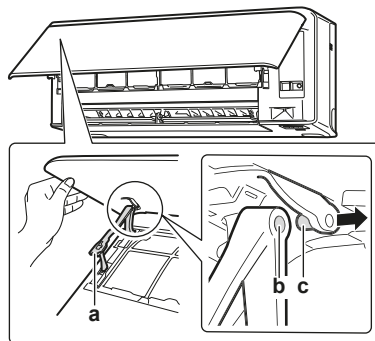



- a Bras
- b Fente d'arbre
- c Arbre

- 5 Enlevez le panneau avant.

- 6 Pour réinstaller le panneau avant, effectuez les étapes dans l'ordre opposé.

## 7.11 Tenez compte des éléments suivants avant une longue période d'inutilisation

Actionnez l'unité en mode **ventilation uniquement** pendant plusieurs heures pour sécher l'intérieur de l'unité.

- 1 Appuyez sur **Mode** pour sélectionner le mode .
- 2 Appuyez sur  et démarrez le fonctionnement.
- 3 Après l'arrêt du fonctionnement, coupez le disjoncteur.
- 4 Nettoyez les filtres à air et replacez-les dans leur position d'origine.
- 5 Retirez les piles de l'interface utilisateur.

### **i** INFORMATIONS

Il est recommandé de faire effectuer l'entretien périodique par un spécialiste. Pour l'entretien spécialisé, contactez votre revendeur. Les frais de maintenance sont à la charge du client.

Dans certaines conditions de fonctionnement, l'intérieur de l'unité peut se salir après plusieurs saisons d'utilisation. Il en résultera un mauvais rendement.

## 8 Dépannage

Si un des mauvais fonctionnements suivants se produit, prenez les mesures ci-dessous et contactez le fournisseur.

## 8 Dépannage



### AVERTISSEMENT

**Arrêtez le fonctionnement et coupez l'alimentation si quelque chose d'inhabituel se produit (odeurs de brûlé, etc.).**

Si l'unité continue de tourner dans ces circonstances, il y a un risque de cassure, d'électrocution ou d'incendie. Contactez votre revendeur.

Le système DOIT être réparé par un technicien qualifié.

Dysfonctionnement	Mesure
Si un dispositif de sécurité, comme un fusible, un disjoncteur ou un disjoncteur différentiel se déclenche fréquemment ou si l'interrupteur marche/arrêt NE fonctionne PAS correctement.	Mettez l'interrupteur principal sur arrêt.
De l'eau fuit de l'unité.	Arrêtez le fonctionnement.
L'interrupteur de marche NE fonctionne PAS bien.	Coupez l'alimentation électrique.
Si l'affichage de l'interface utilisateur indique le numéro de l'unité, le témoin clignote et le code de dysfonctionnement apparaît.	Avertissez votre installateur et donnez-lui le code de dysfonctionnement.

Si le système NE fonctionne PAS correctement, sauf pour les cas mentionnés ci-dessus, et si aucune des anomalies mentionnées ci-dessus n'est évidente, inspecter le système conformément aux procédures suivantes.

Dysfonctionnement	Mesure
Si le système ne fonctionne PAS du tout.	<ul style="list-style-type: none"> <li>Vérifiez s'il y a une panne de courant. Attendez jusqu'à ce que le courant soit rétabli. Si la panne a lieu pendant le fonctionnement, le système redémarrera automatiquement dès le rétablissement de l'alimentation.</li> <li>Vérifiez si la face avant est ouverte pendant le fonctionnement. Arrêtez le fonctionnement et redémarrez l'unité intérieure à l'aide de l'interface utilisateur.</li> <li>Vérifiez qu'aucun fusible n'a fondu et qu'aucun disjoncteur ne s'est déclenché. Changez le fusible ou réinitialisez le disjoncteur si nécessaire.</li> <li>Vérifiez les piles de l'interface utilisateur.</li> <li>Vérifiez le réglage de la minuterie.</li> </ul>
Le système s'arrête soudainement de fonctionner.	<ul style="list-style-type: none"> <li>Vérifier que les entrées et les sorties d'air des unités intérieures et extérieures ne soient PAS obstruées. Retirez les obstacles et assurez-vous que l'air circule librement.</li> <li>Le climatiseur peut s'arrêter de fonctionner après des fluctuations soudaines de tension importantes pour protéger le système. Il reprend automatiquement le fonctionnement après environ 3 minutes.</li> </ul>
Le ventilateur s'arrêtera pendant le fonctionnement du débit d'air.	Si la température réglée est atteinte, le débit d'air diminuera et le fonctionnement s'arrêtera. Le fonctionnement reprendra automatiquement lorsque la température intérieure augmentera ou baissera.
Les volets NE commencent PAS à se osciller immédiatement.	L'unité intérieure est en train de régler la position des volets. Les volets s'arrêteront bientôt de bouger.

Dysfonctionnement	Mesure
L'opération ne démarre PAS bientôt.	Si la touche ON/OFF a été actionnée juste après l'arrêt de l'opération ou si le mode a été modifié. Le fonctionnement démarrera au bout de 3 minutes pour protéger le système.
Le système fonctionne, mais le refroidissement ou le chauffage est insuffisant.	<ul style="list-style-type: none"> <li>Vérifiez le réglage du débit d'air. Voir <a href="#">"5.3.2 Taux de flux d'air" à la page 9</a>.</li> <li>Vérifiez le réglage de la température. Voir <a href="#">"5.3.1 Pour démarrer/arrêter le fonctionnement et régler la température" à la page 8</a>.</li> <li>Vérifiez si le réglage de la direction du flux d'air est approprié. Voir <a href="#">"5.3.3 Direction flux d'air" à la page 9</a>.</li> <li>Vérifier que les entrées et les sorties d'air des unités intérieures et extérieures ne soient PAS obstruées. Retirez les obstacles et assurez-vous que l'air circule librement.</li> <li>Vérifiez si les filtres à air sont bouchés. Nettoyez les filtres à air. Reportez-vous à <a href="#">"7 Maintenance et entretien" à la page 17</a>.</li> <li>Vérifiez si des portes ou des fenêtres sont ouvertes. Fermez-les pour empêcher le vent de pénétrer.</li> <li>Vérifiez si l'unité fonctionne en mode Econo ou en mode silencieux de l'unité extérieure. Voir <a href="#">"5.3.6 Fonctionnement Econo et silencieux de l'unité extérieure" à la page 11</a>.</li> <li>Vérifiez s'il y a des meubles directement sous ou à côté de l'unité intérieure. Déplacez le mobilier.</li> </ul>
Le système fonctionne, mais le chauffage est insuffisant (l'air n'est PAS soufflé de l'unité).	<ul style="list-style-type: none"> <li>Le climatiseur peut monter en température pour chauffer. Attendez entre 1 et 4 minutes.</li> <li>Si on entend un bruit d'écoulement, l'unité extérieure peut être en mode de dégivrage. Attendez entre 4 et 12 minutes.</li> </ul>
Le panneau avant ne s'ouvre PAS.	Recherchez les obstacles et essayez d'ouvrir le panneau avant en utilisant l'interface utilisateur. Voir <a href="#">"7.4 Pour ouvrir le panneau avant" à la page 17</a> .
La minuterie MARCHE/ARRÊT ne fonctionne PAS selon les réglages.	<ul style="list-style-type: none"> <li>Vérifiez si la minuterie hebdomadaire et la minuterie MARCHE/ARRÊT sont réglées à la même heure. Modifiez ou désactivez le réglage. Reportez-vous à <a href="#">"5.5 Fonctionnement du temporisateur ARRÊT/MARCHE" à la page 11</a> et <a href="#">"5.6 Fonctionnement de la minuterie hebdomadaire" à la page 12</a>.</li> <li>Vérifiez si l'horloge et le jour de la semaine sont réglés correctement. Voir <a href="#">"4.4 Horloge" à la page 6</a>.</li> </ul>
Le mode de chauffage NE PEUT PAS être sélectionné.	Vérifiez si le cavalier J8 de l'interface utilisateur n'a pas été coupé. 
Une anomalie se produit pendant le fonctionnement.	Le climatiseur peut présenter un dysfonctionnement en raison de la lumière ou des ondes radio. Mettez le disjoncteur sur OFF puis sur ON.

Dysfonctionnement	Mesure
L'unité ne reçoit PAS de signaux de l'interface utilisateur.	<ul style="list-style-type: none"> <li>Vérifiez les piles de l'interface utilisateur. Voir "4.3 Insertion des piles" à la page 6.</li> <li>Vérifiez si l'émetteur n'est PAS exposé directement aux rayons du soleil.</li> <li>Vérifiez s'il y a des lampes fluorescentes de type démarreur électronique dans la pièce. Contactez votre revendeur.</li> </ul>
L'écran de l'interface utilisateur est vide.	Remplacez les piles de l'interface utilisateur.
Un code d'erreur est affiché sur l'interface utilisateur.	Consultez votre revendeur le plus proche. Se reporter au "8.2 Résolution des problèmes sur la base des codes d'erreur" à la page 21 pour une liste détaillée des codes d'erreur.
D'autres appareils électriques commencent à fonctionner.	Si les signaux de l'interface utilisateur font fonctionner d'autres appareils électriques, éloignez les autres appareils et contactez votre revendeur.

Si il est impossible de remédier au problème soi-même après avoir vérifié tous les éléments ci-dessus, contactez votre installateur et communiquez-lui les symptômes, le nom complet du modèle de l'unité (avec le numéro de fabrication si possible) et la date d'installation (éventuellement reprise sur la carte de garantie).

## 8.1 Symptômes ne constituant pas des dysfonctionnements du système

Les symptômes suivants ne sont pas des dysfonctionnements du système:

### 8.1.1 Symptôme: On entend un bruit comme si l'eau coulait

- Ce bruit est causé par le fluide frigorigène qui circule dans l'unité.
- Ce bruit peut se produire lorsque l'eau s'écoule de l'unité pendant le refroidissement ou la dessiccation.

### 8.1.2 Symptôme: Un bruit de souffle est entendu

Ce bruit est généré lorsque la direction du flux de fluide frigorigène change (par ex. lors du passage du refroidissement au chauffage).

### 8.1.3 Symptôme: Un bruit de tic-tac est entendu

Ce son est généré lorsque l'unité se dilate légèrement ou se contracte avec les changements de température.

### 8.1.4 Symptôme: Un sifflement est entendu

Ce bruit est généré par le fluide frigorigène qui s'écoule pendant le dégivrage.

### 8.1.5 Symptôme: Un déclic pendant le fonctionnement ou le temps d'inactivité est entendu

Ce bruit est généré lorsque les vannes de régulation du fluide frigorigène ou les pièces électriques fonctionnent.

### 8.1.6 Symptôme: On entend un bruit de claquement

Ce bruit est généré lorsqu'une unité extérieure aspire l'air de la pièce (par ex. ventilateur d'extraction, hotte aspirante) alors que les portes et fenêtres de la pièce sont fermées. Ouvrez les portes ou les fenêtres ou éteignez l'unité.

### 8.1.7 Symptôme: Une fumée blanche sort d'une unité (unité intérieure, unité extérieure)

Lorsque le système passe en mode chauffage après une opération de dégivrage. L'humidité produite par le dégivrage se transforme en vapeur et est évacuée.

### 8.1.8 Symptôme: Les unités peuvent dégager une odeur

L'unité peut absorber l'odeur des pièces, des meubles, des cigarettes, etc. puis cette odeur est rejetée.

### 8.1.9 Symptôme: Le ventilateur extérieur tourne alors que le climatiseur est à l'arrêt

- Après que le fonctionnement se soit arrêté.** Le ventilateur extérieur continue à tourner pendant encore 30 secondes pour protéger le système.
- Pendant que le climatiseur est à l'arrêt.** Lorsque la température extérieure est très élevée, le ventilateur extérieur commence à tourner pour protéger le système.

## 8.2 Résolution des problèmes sur la base des codes d'erreur

En cas de problème, un code d'erreur s'affiche sur l'interface utilisateur. Il est important de comprendre le problème et de prendre des mesures correctives avant de réinitialiser un code d'erreur. Cette opération est réservée à un installateur agréé ou à votre revendeur local.



Ce chapitre vous offre une vue d'ensemble de tous les codes d'erreur et du contenu qui s'affiche sur l'interface utilisateur.

Veillez vous reporter au manuel d'entretien pour des consignes de dépannage plus détaillées pour chaque erreur.

### Diagnostic des défauts par l'interface utilisateur

L'interface utilisateur peut recevoir un code d'erreur de l'unité intérieure correspondant au défaut. Il est important de comprendre le problème et de prendre des mesures correctives avant de réinitialiser le code d'erreur. Cette opération est réservée à un installateur agréé ou à votre revendeur local.

Pour voir le code d'erreur sur l'interface utilisateur:

- Maintenez  enfoncé pendant environ 5 secondes.  
**Résultat:**  clignote dans la section d'affichage de la température.
- Appuyez plusieurs fois sur  jusqu'à ce qu'un bip continu retentisse.  
**Résultat:** Le code est maintenant affiché à l'écran.



### INFORMATIONS

- Un bip court et 2 bips consécutifs indiquent les codes non correspondants.
- Pour annuler l'affichage du code, maintenez enfoncée le bouton d'annulation  pendant 5 secondes. Le code disparaîtra également de l'affichage si vous n'appuyez PAS sur le bouton dans la minute.

## 9 Mise au rebut

### Système

Code d'erreur	Description
00	Normal
U0	Manque de réfrigérant
U2	Détection de surtension
U4	Erreur de transmission du signal (entre l'unité intérieure et extérieure)
UR	Défaut de combinaison unité intérieure/extérieure

### Unité intérieure

Code d'erreur	Description
R1	Anomalie PCB unité intérieure
R5	Protection antigèle ou commande haute pression
R6	Anomalie du moteur du ventilateur (moteur CC)
RH	Erreur d'unité de streamer
E4	Anomalie de la thermistance de l'échangeur thermique intérieur
E7	Erreur d'ouverture ou de fermeture du panneau frontal
E9	Anomalie de la thermistance de température ambiante
E1	Erreur du capteur d'humidité

### Unité extérieure

Code d'erreur	Description
ER	Anomalie de la vanne 4 voies
E1	Anomalie PCB de l'unité extérieure
E5	Activation de surcharge (surcharge du compresseur)
E6	Bouchon de compresseur
E7	Verrouillage du ventilateur DC
E8	Surintensité de puissance d'entrée
F3	Régulation de la température du tuyau de refoulement
F6	Régulation haute pression (en mode refroidissement)
H0	Anomalie du capteur du système du compresseur
H6	Anomalie du capteur de position
H8	Anomalie du capteur de tension continue / courant continu
H9	Anomalie de la thermistance de température extérieure
J3	Anomalie de la thermistance du tuyau de refoulement
J6	Anomalie de la thermistance de l'échangeur thermique extérieur
L3	Défaut thermique des pièces électriques
L4	Augmentation de température des ailettes de rayonnement
L5	Surintensité instantanée de l'onduleur (DC)
P4	Anomalie de la thermistance à ailettes de radiation
F8	Erreur de température interne du compresseur

### 8.3 Recherche de pannes sur l'adaptateur de connexion sans fil

Le tableau suivant fournit une brève description de la façon de traiter certains problèmes. Si aucune des solutions suivantes ne vous aide, allez à <http://www.onlinecontroller.daikin-europe.com/> pour plus d'informations et la FAQ.

Problème	Mesure
Il n'est PAS possible de se connecter à l'adaptateur WLAN (aucune LED ne clignote).	<ul style="list-style-type: none"> <li>Essayez de faire fonctionner l'unité avec l'interface utilisateur.</li> <li>Vérifiez si elle est sous tension.</li> <li>Éteignez et rallumez l'unité.</li> </ul>
L'adaptateur WLAN n'est PAS visible sur l'écran de synthèse de l'unité (écran d'accueil) après la configuration de l'adaptateur WLAN (option WPS).	<ul style="list-style-type: none"> <li>Assurez-vous que l'adaptateur LAN sans fil est suffisamment proche du périphérique de communication.</li> <li>Vérifiez si la communication est bonne. Reportez-vous à "Pour confirmer le statut de connexion de l'adaptateur sans fil" à la page 15.</li> <li>Assurez-vous que l'appareil intelligent est connecté au même réseau sans fil que l'adaptateur WLAN.</li> <li>Réinitialisez le réglage et répétez le réglage. Reportez-vous à "Réinitialisation par défaut du réglage de connexion" à la page 15.</li> </ul>
L'adaptateur WLAN n'est PAS visible dans la liste des réseaux wi-fi disponibles sur l'appareil intelligent (option Point d'accès).	<ul style="list-style-type: none"> <li>Essayez de basculer entre le point d'accès et le réglage WPS pour changer de canal sans fil. Le canal sans fil DOIT être compris entre 1~11.</li> <li>Vérifiez si la communication est bonne. Reportez-vous à "Pour confirmer le statut de connexion de l'adaptateur sans fil" à la page 15.</li> <li>Réinitialisez le réglage et répétez le réglage. Reportez-vous à "Réinitialisation par défaut du réglage de connexion" à la page 15.</li> </ul>

## 9 Mise au rebut



### REMARQUE

NE TENTEZ PAS de démonter le système: le démontage du système et le traitement du réfrigérant, de l'huile et des autres pièces DOIVENT être conformes à la législation en vigueur. Les unités DOIVENT être traitées dans des établissements spécialisés de réutilisation, de recyclage et de remise en état.

## 10 Glossaire

### Revendeur

Distributeur commercial de l'appareil.

### Installateur agréé

Technicien expérimenté qualifié pour installer l'appareil.

### Utilisateur

Propriétaire et/ou utilisateur de l'appareil.

**Législation applicable**

Ensemble des directives, lois, réglementations et/ou codes internationaux, européens, nationaux et locaux relatifs et applicables à un appareil ou à un domaine spécifique.

**Entreprise chargée de l'entretien**

Entreprise qualifiée qui peut procéder à ou coordonner l'entretien requis au niveau de l'appareil.

**Manuel d'installation**

Manuel d'instructions destiné à un appareil ou une application spécifique et détaillant la procédure d'installation, de configuration et d'entretien.

**Manuel d'utilisation**

Manuel d'instructions défini pour un appareil ou une application spécifique et détaillant la procédure d'utilisation.

**Accessoires**

Étiquettes, manuels, fiches d'informations et équipements fournis avec l'appareil et qui doivent être installés conformément aux instructions de la documentation fournie.

**Équipement en option**

Équipement fabriqué ou approuvé par Daikin qui peut être associé à l'appareil conformément aux instructions de la documentation fournie.

**Équipement à fournir**

Équipement NON fabriqué par Daikin qui peut être associé à l'appareil conformément aux instructions de la documentation fournie.

**DAIKIN INDUSTRIES CZECH REPUBLIC s.r.o.**

U Nové Hospody 1/1155, 301 00 Plzeň Skvrňany, Czech Republic

**DAIKIN EUROPE N.V.**

Zandvoordestraat 300, B-8400 Oostende, Belgium

4P518786-1 2017.12