



Manuel d'installation

Climatiseur autonome Daikin



CTXF20F5V1B
CTXF25F5V1B
CTXF35F5V1B

Manuel d'installation
Climatiseur autonome Daikin

Français

Table des matières

1 A propos de la documentation	2
1.1 A propos du présent document	2
2 Instructions de sécurité spécifiques de l'installateur	2
3 A propos du carton	4
3.1 Unité intérieure	4
3.1.1 Retrait des accessoires de l'unité intérieure	4
4 A propos de l'unité	5
4.1 Configuration du système	5
4.2 Plage de fonctionnement	5
4.3 A propos de réseau LAN sans fil	5
4.3.1 Précautions d'emploi du réseau LAN sans fil	5
4.3.2 Paramètres de base	5
5 Installation de l'unité	5
5.1 Préparation du lieu d'installation	5
5.1.1 Exigences pour le lieu d'installation de l'unité intérieure	6
5.1.2 Exigences supplémentaires pour le lieu d'installation de l'unité extérieure par temps froid	6
5.2 Ouverture de l'unité intérieure	6
5.2.1 Dépose du panneau avant	6
5.2.2 Repose du panneau avant	6
5.2.3 Dépose de la grille avant	6
5.2.4 Repose de la grille avant	6
5.2.5 Dépose du couvercle du coffret électrique	7
5.2.6 Ouverture du couvercle d'entretien	7
5.3 Montage de l'unité intérieure	7
5.3.1 Installation de la plaque de montage	7
5.3.2 Réalisation d'un trou dans le mur	8
5.3.3 Enlèvement du couvercle de l'orifice de tuyau	8
5.3.4 Fourniture du drainage	8
6 Installation des tuyauteries	9
6.1 Préparation de la tuyauterie de réfrigérant	9
6.1.1 Exigences de la tuyauterie de réfrigérant	9
6.1.2 Isolation des conduites de réfrigérant	10
6.2 Raccordement de la tuyauterie de réfrigérant	10
6.2.1 Consignes pour le raccordement de la tuyauterie de réfrigérant	10
6.2.2 Raccordement de la tuyauterie de réfrigérant à l'unité intérieure	10
6.3 Vérification de la tuyauterie de réfrigérant	10
6.3.1 Recherche de fuites	10
6.3.2 Réalisation du séchage par le vide	11
7 Installation électrique	11
7.1 Spécifications des composants de câblage standard	11
7.2 Raccordement du câblage électrique à l'unité intérieure	11
8 Finalisation de l'installation de l'unité intérieure	12
8.1 Pour isoler la tuyauterie de drainage, la tuyauterie de réfrigérant et le câble d'interconnexion	12
8.2 Passage des tuyaux à travers les trous de mur	12
8.3 Fixation de l'unité sur la plaque de montage	13
9 Configuration	13
9.1 Définir un canal différent du récepteur de signal infrarouge de l'unité intérieure	13
10 Mise en service	13
10.1 Liste de contrôle avant la mise en service	13
10.2 Essai de fonctionnement	14
10.2.1 Pour effectuer un test en hiver	14

11 Mise au rebut	14
12 Données techniques	15
12.1 Schéma de câblage	15
12.1.1 Légende du schéma de câblage unifié	15

1 A propos de la documentation

1.1 A propos du présent document



INFORMATION

Vérifiez que l'utilisateur dispose de la version imprimée de la documentation et demandez-lui de la conserver pour s'y référer ultérieurement.

Public visé

Installateurs agréés



INFORMATION

Cet appareil est conçu pour être utilisé par des utilisateurs expérimentés ou formés, dans des ateliers, dans l'industrie légère et dans les exploitations agricoles, ou par des non-spécialistes, dans un cadre commercial ou domestique.

Documentation

Le présent document fait partie d'un ensemble. L'ensemble complet comprend les documents suivants:

- **Précautions de sécurité générales:**
 - Instructions de sécurité à lire avant l'installation
 - Format: Papier (dans le carton de l'unité intérieure)
- **Manuel d'installation de l'unité intérieure:**
 - Instructions d'installation
 - Format: Papier (dans le carton de l'unité intérieure)
- **Guide de référence installateur:**
 - Préparation de l'installation, bonnes pratiques, données de référence, etc.
 - Format: Consultez les fichiers numériques sur <https://www.daikin.eu>. Utilisez la fonction de recherche 🔍 pour trouver votre modèle.

La dernière révision de la documentation fournie est publiée sur le site régional Daikin et est disponible auprès de votre revendeur.

Les instructions d'origine sont écrites en anglais. Toutes les autres langues sont les traductions des instructions d'origine.

Données d'ingénierie technique

- Un **sous-ensemble** des récentes données techniques est disponible sur le site régional Daikin (accessible au public).
- L'**ensemble complet** des dernières données techniques est disponible sur le Daikin Business Portal (authentification requise).

2 Instructions de sécurité spécifiques de l'installateur

Respectez toujours les consignes de sécurité et les règlements suivants.

Installation de l'unité (voir "**5 Installation de l'unité**" ▶ 5)



AVERTISSEMENT

L'installation sera effectuée par un installateur, le choix des matériaux et l'installation seront conformes à la législation en vigueur. La norme applicable en Europe est la norme EN378.

2 Instructions de sécurité spécifiques de l'installateur

Lieu d'installation (voir "5.1 Préparation du lieu d'installation" [p 5])



MISE EN GARDE

- Vérifiez si le lieu d'installation peut supporter le poids de l'unité. Une mauvaise installation est dangereuse. Elle peut également provoquer des vibrations ou un bruit de fonctionnement inhabituel.
- Prévoyez un espace d'entretien suffisant.
- N'installez PAS l'unité de manière à ce qu'elle soit en contact avec un plafond ou un mur, car cela pourrait provoquer des vibrations.



AVERTISSEMENT

L'appareil sera stocké dans une pièce sans sources d'allumage fonctionnant en permanence (exemple: flammes nues, un appareil fonctionnant au gaz ou un chauffage électrique).

Raccordement de la tuyauterie de réfrigérant (voir "6.2 Raccordement de la tuyauterie de réfrigérant" [p 10])



MISE EN GARDE

- Pas de brasage ou de soudage sur place pour les unités avec charge de réfrigérant R32 pendant le transport.
- Lors de l'installation du système de réfrigération, l'assemblage des pièces avec au moins une pièce chargée doit être effectué en tenant compte des exigences suivantes: à l'intérieur des espaces occupés, les joints non permanents ne sont pas autorisés pour le réfrigérant R32, à l'exception des joints réalisés sur place qui relient directement l'unité intérieure à la tuyauterie. Les raccords réalisés sur place qui relient directement la tuyauterie aux unités intérieures doivent être de type non permanent.



REMARQUE

- Utilisez l'écrou évasé fixé à l'unité.
- Pour éviter les fuites de gaz, n'appliquez de l'huile de réfrigération qu'à l'intérieur du raccord. Utilisez de l'huile réfrigérante pour R32 (FW68DA).
- Ne réutilisez PAS les joints.



REMARQUE

- N'UTILISEZ PAS d'huile minérale sur la partie évasée.
- NE RÉUTILISEZ PAS la tuyauterie d'installations précédentes.
- N'installez JAMAIS de séchoir sur cette unité R32 afin de préserver sa durée de vie. Le matériau de séchage peut se dissoudre et endommager le système.



AVERTISSEMENT

Branchez fermement la tuyauterie de réfrigérant avant de faire fonctionner le compresseur. En effet, si la tuyauterie du réfrigérant n'est PAS branchée et que la vanne d'arrêt est ouverte alors que le compresseur fonctionne, de l'air sera aspiré et provoquera une pression anormale dans le cycle de réfrigération. Cela risque d'endommager l'équipement et de blesser des personnes.



MISE EN GARDE

- Un évasement incomplet peut entraîner des fuites de gaz réfrigérant.
- Ne réutilisez PAS les évasements. Utilisez de nouveaux évasements pour éviter les fuites de gaz réfrigérant.
- Utilisez les raccords coniques fournis avec l'unité. L'utilisation de raccords coniques différents peut provoquer des fuites de gaz réfrigérant.



MISE EN GARDE

N'ouvrez PAS les vannes avant que le raccordement soit terminé. Cela provoquerait une fuite de gaz réfrigérant.



DANGER: RISQUE D'EXPLOSION

N'ouvrez PAS les vannes d'arrêt avant que le séchage sous vide ne soit terminé.

Recharge de réfrigérant (voir Charge du réfrigérant)



AVERTISSEMENT

- Le réfrigérant à l'intérieur de cette unité est légèrement inflammable, mais ne fuit PAS normalement. Si du réfrigérant fuit dans la pièce et entre en contact avec la flamme d'un brûleur, d'un chauffage ou d'une cuisinière, il y a un risque d'incendie ou de formation de gaz nocifs.
- Eteignez tout dispositif de chauffage à combustible, ventilez la pièce et contactez le revendeur de l'unité.
- N'utilisez PAS l'unité tant qu'une personne compétente n'a pas confirmé que la fuite de réfrigérant est colmatée.



AVERTISSEMENT

- Utilisez uniquement du réfrigérant R32. D'autres substances peuvent entraîner des explosions et des accidents.
- Le R32 contient des gaz à effet de serre fluorés. Son potentiel de réchauffement global (GWP) est de 675. NE laissez PAS ces gaz s'échapper dans l'atmosphère.
- Lorsque vous chargez du réfrigérant, utilisez TOUJOURS des gants de protection et des lunettes de sécurité.



REMARQUE

Pour éviter une panne du compresseur, NE chargez PAS plus que la quantité de réfrigérant spécifiée.



AVERTISSEMENT

Ne touchez JAMAIS directement tout réfrigérant s'écoulant accidentellement. Il y a un risque de blessures graves dues aux gelures.

Installation électrique (voir "7 Installation électrique" [p 11])



AVERTISSEMENT

L'appareil DOIT être installé conformément aux réglementations nationales en matière de câblage.



AVERTISSEMENT

- Le câblage DOIT être effectué par un électricien autorisé et DOIT être conforme à la réglementation nationale en matière de câblage.
- Procédez aux raccords électriques sur le câblage fixe.
- Tous les composants fournis sur site et l'ensemble de l'installation électrique DOIVENT être conformes à la législation applicable.

3 A propos du carton

AVERTISSEMENT

- Si l'alimentation ne dispose pas d'une phase neutre ou dispose d'une phase neutre incorrecte, l'équipement risque d'être endommagé.
- Procédez à la mise à la terre. Ne mettez PAS l'unité à la terre avec une canalisation, un parasurtenseur ou une prise de terre téléphonique. Une mise à la terre incomplète peut provoquer des décharges électriques.
- Installez les disjoncteurs ou les fusibles requis.
- Fixez le câblage électrique avec des attaches de manière à ce que les câbles n'entrent PAS en contact avec les bords coupants ou la tuyauterie, du côté haute pression notamment.
- N'utilisez PAS de fils enroulés, de rallonges ou de connexions d'un système en étoile. Ils peuvent entraîner une surchauffe, des décharges électriques ou un incendie.
- N'installez PAS un condensateur d'avance de phase, cette unité est en effet équipée d'un inverseur. Un condensateur d'avance de phase réduira les performances et peut entraîner des accidents.

AVERTISSEMENT

Utilisez TOUJOURS des câbles multiconducteurs pour les câbles d'alimentation.

AVERTISSEMENT

Utilisez un disjoncteur de type à déconnexion omnipolaire avec séparation de contact d'au moins 3 mm assurant une déconnexion en cas de surtension de catégorie III.

AVERTISSEMENT

Si le câble d'alimentation est endommagé, il DOIT être remplacé par le fabricant, son agent de service ou des personnes qualifiées afin d'éviter tout danger.

AVERTISSEMENT

Ne branchez PAS l'alimentation à l'unité intérieure. Cela pourrait provoquer une décharge électrique ou un incendie.

AVERTISSEMENT

- N'utilisez PAS d'éléments électriques achetés localement dans le produit.
- Ne branchez PAS l'alimentation de la pompe d'évacuation, etc. sur le bornier de transmission. Cela pourrait provoquer une décharge électrique ou un incendie.

AVERTISSEMENT

Tenez le câblage d'interconnexion éloigné des tuyaux en cuivre sans isolation thermique, car ces tuyaux seront très chauds.

DANGER: RISQUE D'ÉLECTROCUTION

Toutes les parties électriques (y compris les thermistances) sont alimentées par l'alimentation. NE les touchez PAS à mains nues.

DANGER: RISQUE D'ÉLECTROCUTION

Coupez l'alimentation électrique pendant plus de 10 minutes et mesurez la tension aux bornes des condensateurs du circuit principal ou des composants électriques avant de procéder aux réparations. Vous ne pouvez pas toucher les composants électriques avant que la tension soit inférieure à 50 V CC. Reportez-vous au schéma de câblage pour connaître l'emplacement des bornes.

Achèvement de l'installation de l'unité intérieure (voir Finalisation de l'installation de l'unité extérieure)



DANGER: RISQUE D'ÉLECTROCUTION

- Assurez-vous que le système est correctement mis à la terre.
- COUPEZ l'alimentation électrique avant de procéder à l'entretien.
- Installez le couvercle du coffret électrique avant d'allumer l'alimentation électrique.

Mise en service (voir "10 Mise en service" [p 13])



DANGER: RISQUE D'ÉLECTROCUTION



DANGER: RISQUE DE BRÛLURE



MISE EN GARDE

N'effectuez PAS l'opération de test pendant une intervention sur la ou les unités intérieures.

Lors de la réalisation de l'opération de test, NON SEULEMENT l'unité extérieure, mais l'unité intérieure connectée fonctionnera également. Travailler sur une unité intérieure pendant l'exécution d'une opération de test est dangereux.



MISE EN GARDE

NE PAS insérer les doigts, de tiges ou d'autres objets dans l'entrée ou la sortie d'air. NE PAS retirer le capot de ventilateur. Lorsque le ventilateur tourne à haute vitesse, il peut provoquer des blessures.



A2L AVERTISSEMENT: MATÉRIAU LÉGÈREMENT INFLAMMABLE

Le réfrigérant à l'intérieur de cette unité est légèrement inflammable.

3 A propos du carton

3.1 Unité intérieure



INFORMATION

Les figures suivantes ne sont que des exemples et peuvent NE PAS correspondre totalement à la configuration de votre système.

3.1.1 Retrait des accessoires de l'unité intérieure

1 Retirez:

- le sac d'accessoires situé au bas de l'emballage,
- la plaque de montage fixée à l'arrière de l'unité intérieure.
- l'autocollant SSID de rechange situé sur la grille avant.

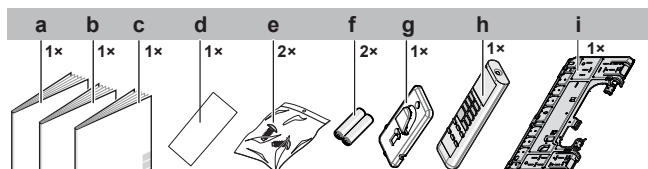

a Manuel d'installation

b Mode d'emploi

c Consignes de sécurité générales

d Autocollant SSID de rechange

e Vis de fixation de l'unité intérieure (M4×12L). Reportez-vous à "8.3 Fixation de l'unité sur la plaque de montage" [p 13].

- f Piles sèche AAA.LR03 (alcaline) pour l'interface utilisateur
- g Support du dispositif de régulation à distance sans fil (interface utilisateur)
- h Régulation à distance sans fil (interface utilisateur)
- i Plaque de montage

2 **Autocollant SSID de recharge.** NE JETER PAS l'autocollant de recharge. Conservez-le dans un endroit sûr au cas où il serait nécessaire plus tard (par ex. si la grille avant a été remplacée, fixez-la à la nouvelle grille avant).

4 A propos de l'unité



AVERTISSEMENT: MATÉRIAU LÉGÈREMENT INFLAMMABLE

Le réfrigérant à l'intérieur de cette unité est légèrement inflammable.

4.1 Configuration du système



INFORMATION

Les figures suivantes ne sont que des exemples et peuvent NE PAS correspondre totalement à la configuration de votre système.

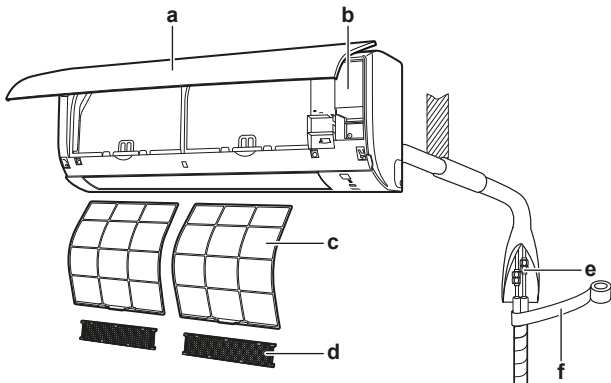

- a Unité intérieure
- b Couvercle d'entretien
- c Filtre à air
- d Filtre désodorisant à l'apatite de titane et filtre à particules d'argent
- e Tuyauterie de réfrigérant, flexible de réfrigérant et câble d'interconnexion
- f Bande isolante

4.2 Plage de fonctionnement

Utilisez le système dans les plages suivantes de température et d'humidité pour garantir un fonctionnement sûr et efficace.

Mode de fonctionnement	Plage de fonctionnement
Refroidissement ^{(a)(b)}	<ul style="list-style-type: none"> ▪ Température extérieure: -10~48°C BS ▪ Température intérieure: 18~32°C BS ▪ Humidité intérieure: ≤80%
Chauffage ^(a)	<ul style="list-style-type: none"> ▪ Température extérieure: -15~24°C BS ▪ Température intérieure: 10~30°C BS
Dessiccation ^(a)	<ul style="list-style-type: none"> ▪ Température extérieure: -10~48°C BS ▪ Température intérieure: 18~32°C BS ▪ Humidité intérieure: ≤80%

^(a) Un dispositif de sécurité peut arrêter le fonctionnement du système si l'unité fonctionne en dehors de sa plage de fonctionnement.

^(b) De la condensation et des gouttes d'eau peuvent se produire si l'unité fonctionne en dehors de sa plage de fonctionnement.

4.3 A propos de réseau LAN sans fil

Pour les spécifications détaillées, les instructions d'installation, les méthodes de paramétrage, la FAQ, la déclaration de conformité et la dernière version de ce manuel, rendez-vous sur app.daikineurope.com.



INFORMATION: Déclaration de conformité

- Daikin Europe N.V. déclare que le type d'équipement radio à l'intérieur de cette unité est conforme à la Directive 2014/53/EU et S.I. 2017/1206: Radio Equipment Regulations 2017.
- Cette unité est considérée comme un équipement combiné selon la définition de la Directive 2014/53/UE et S.I. 2017/1206: Radio Equipment Regulations 2017.

4.3.1 Précautions d'emploi du réseau LAN sans fil

NE PAS utiliser à proximité de:

- **Matériel médical.** Par ex., de personnes qui utilisent des stimulateurs ou des défibrillateurs cardiaques. Ce produit risque de provoquer des interférences électromagnétiques.
- **Équipement d'auto-contrôle.** Par ex., portes automatiques ou dispositif d'alarme incendie. Ce produit peut provoquer un comportement défectueux de l'équipement.
- **Four à microondes.** Cela peut perturber les communications du LAN sans fil.

4.3.2 Paramètres de base

Quoi	Valeur
Plage de fréquences	2400 MHz~2483.5 MHz
Protocole radio	IEEE 802.11b/g/n
Canal de radiofréquence	1~13
Puissance de sortie	13 dBm
Puissance rayonnée effective	15 dBm (11b) / 14 dBm (11g) / 14 dBm (11n)
Alimentation	DC 14 V / 100 mA

5 Installation de l'unité

5.1 Préparation du lieu d'installation



AVERTISSEMENT

L'appareil sera stocké dans une pièce sans sources d'allumage fonctionnant en permanence (exemple: flammes nues, un appareil fonctionnant au gaz ou un chauffage électrique).



AVERTISSEMENT

Pour éviter des dommages mécaniques, l'appareil utilisant du réfrigérant R32 sera stocké dans une pièce bien ventilée sans sources d'allumage fonctionnant en permanence (par ex. flammes nues, un appareil fonctionnant au gaz ou un chauffage électrique). Les dimensions de la pièce doivent être conformes à celles spécifiées dans les Précautions générales de sécurité.

5 Installation de l'unité

5.1.1 Exigences pour le lieu d'installation de l'unité intérieure



INFORMATION

Le niveau de pression sonore est inférieur à 70 dBA.

- **Débit d'air.** Assurez-vous que rien ne bloque le débit d'air.
- **Vidange.** Assurez-vous que l'eau de condensation peut être évacuée correctement.
- **Isolation du mur.** Si la température au mur dépasse 30°C et que l'humidité relative est de 80% ou si de l'air frais est aspiré dans le mur, une isolation supplémentaire est requise (mousse en polyéthylène d'au moins 10 mm d'épaisseur).
- **Résistance du mur.** Vérifiez si le mur ou le sol est suffisamment solide pour résister au poids de l'unité. En cas de risques, renforcez le mur ou le sol avant d'installer l'unité.
- **Ecartement.** Installez l'unité à au moins 1,8 m du sol et respectez les exigences suivantes en ce qui concerne la distance par rapport aux murs et au plafond:

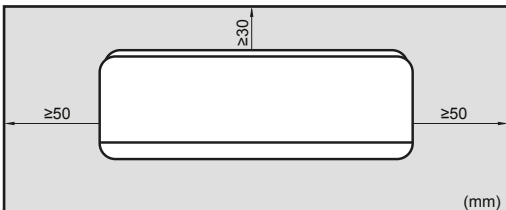

5.1.2 Exigences supplémentaires pour le lieu d'installation de l'unité extérieure par temps froid

Protégez l'unité extérieure des chutes de neige directes et veillez à ce que l'unité extérieure ne soit JAMAIS ensevelie sous la neige.

Dans les régions avec de très fortes chutes de neige, il est très important de sélectionner un lieu d'installation où la neige n'affectera PAS l'unité. Si des chutes de neige latérales sont possibles, veillez à ce que le serpentin de l'échangeur de chaleur ne soit PAS affecté par la neige. Si nécessaire, installez une protection ou un abri contre la neige et un support.

5.2 Ouverture de l'unité intérieure

5.2.1 Dépose du panneau avant

- 1 Tenez le panneau avant par les pattes des deux côtés et ouvrez-le.

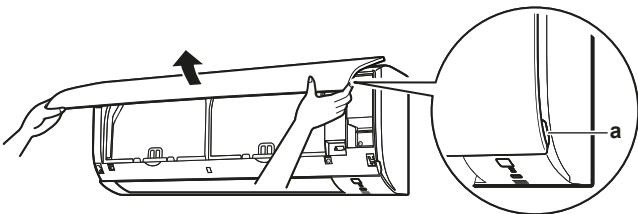

a Languettes du panneau

- 2 Retirez le panneau avant en le faisant glisser vers la gauche ou la droite et en le tirant vers vous.
Résultat: L'axe du panneau avant d'un côté sera déconnecté.
- 3 Débranchez l'axe du panneau avant de l'autre côté en procédant de la même manière.

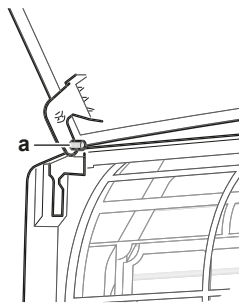

a Axe de panneau avant

5.2.2 Repose du panneau avant

- 1 Fixez le panneau avant. Alignez les axes sur les fentes et poussez-les à fond.
- 2 Fermez lentement le panneau avant; appuyez sur les deux côtés et au centre.

5.2.3 Dépose de la grille avant



MISE EN GARDE

Porter un équipement de protection individuelle adéquat (gants de protection, lunettes de sécurité,...) lors de l'installation, de la maintenance ou de l'entretien du système.

- 1 Retirez le panneau avant pour retirer le filtre à air.
- 2 Retirez 2 vis (classe 20~35) ou 3 vis (classe 50~71) de la grille avant.
- 3 Enfoncez les 3 crochets supérieurs marqués d'un symbole avec 3 cercles.

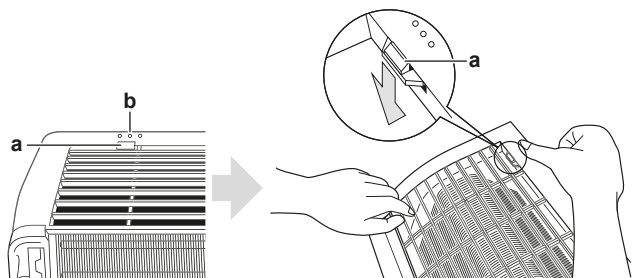

a Crochet supérieur
b Symbole avec 3 cercles

- 4 Nous recommandons d'ouvrir le volet avant de retirer la grille avant.
- 5 Placez vos deux mains sous le centre de la grille avant, puis la tirez vers le haut et ensuite vers vous.

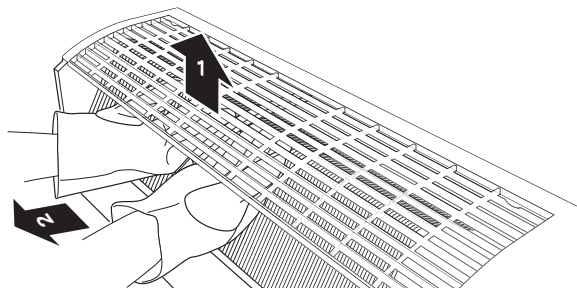

5.2.4 Repose de la grille avant

- 1 Installez la grille avant et enclenchez fermement les 3 crochets supérieurs.
- 2 Reposez les 2 vis sur la grille avant.
- 3 Installez le filtre à air, puis montez le panneau avant.

5.2.5 Dépose du couvercle du coffret électrique

Exigence préalable: Enlevez la grille avant.

- 1 Retirez 1 vis du coffret électrique.
- 2 Ouvrez le couvercle du coffret électrique en tirant sur la partie saillante située sur le dessus du couvercle.
- 3 Décrochez la languette en bas et retirez le couvercle du coffret électrique.

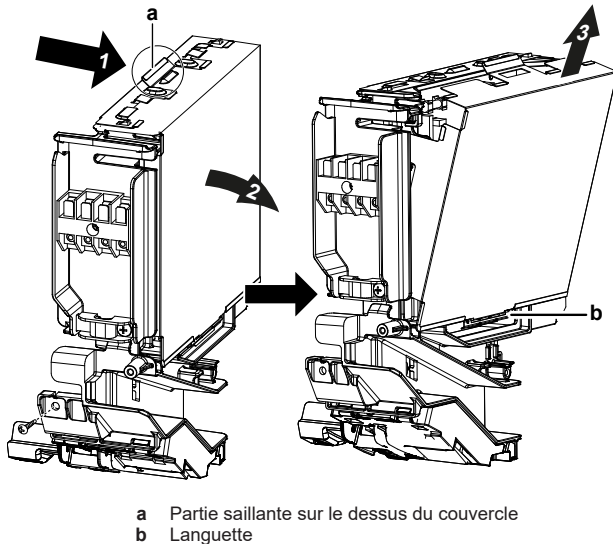

a Partie saillante sur le dessus du couvercle
b Languette

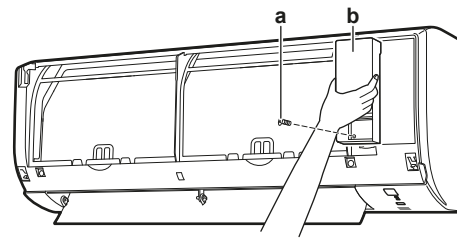

a Vis du couvercle d'entretien
b Couvercle de service

5.2.6 Ouverture du couvercle d'entretien

- 1 Retirez 1 vis du couvercle d'entretien.
- 2 Ôtez le couvercle d'entretien horizontalement pour le sortir de l'unité.

5.3 Montage de l'unité intérieure

5.3.1 Installation de la plaque de montage

- 1 Posez la plaque de montage temporairement.
- 2 Mettez la plaque de montage à niveau.
- 3 Marquez les centres des points de perçage au mur à l'aide d'un mètre ruban. Positionnez l'extrémité du mètre ruban au niveau du symbole "▷".
- 4 Terminez la pose en fixant la plaque de montage au mur avec des vis M4×25L (à fournir).

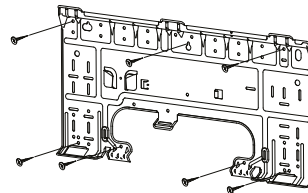

INFORMATION

Le couvercle de l'orifice du tuyau démonté peut être maintenu dans la poche de la plaque de montage.

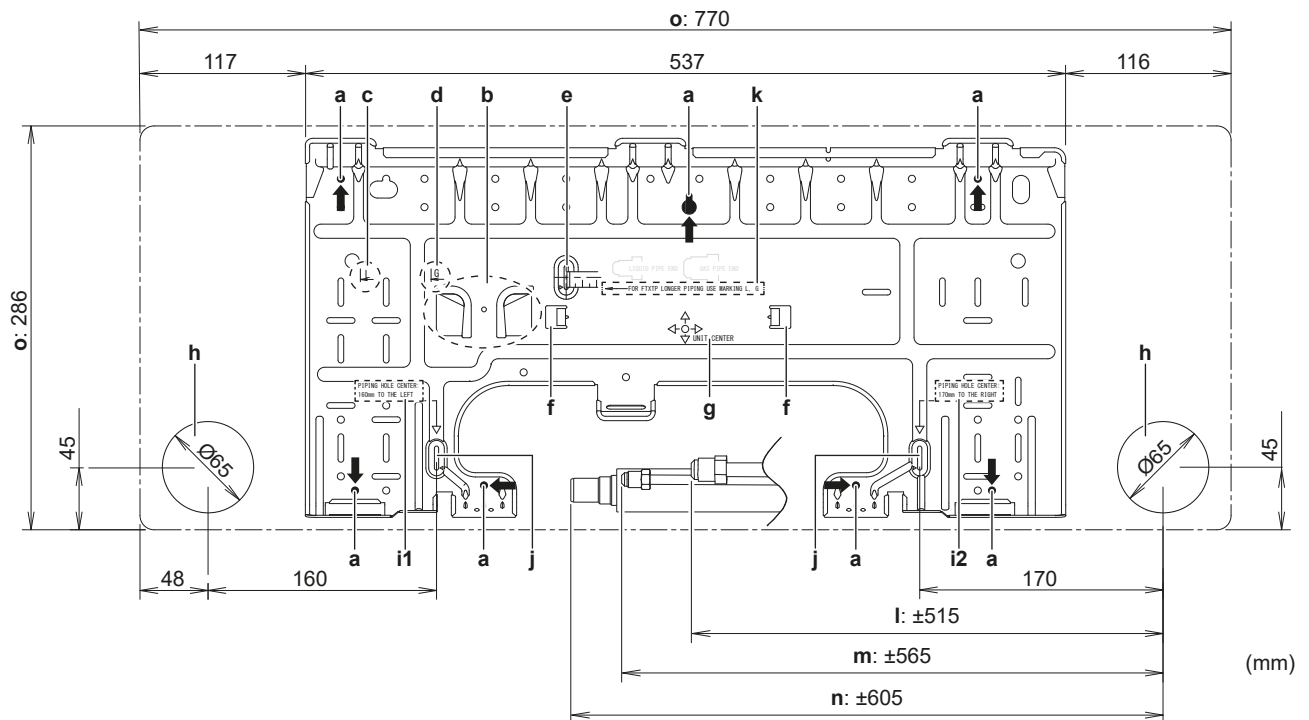

- a Points de fixation recommandés pour la plaque de montage
b Poche pour le couvercle d'orifice de tuyau
c Extrémité de la conduite de liquide
d Extrémité de la conduite de gaz
e Utilisez le mètre ruban comme illustré
f Languettes pour placer un niveau à bulle

- i1 Centre du trou de la tuyauterie: 160 mm sur la gauche
i2 Centre du trou de la tuyauterie: 170 mm sur la droite
j Positionnez le mètre ruban au niveau du symbole "▷"
k Pour l'extrémité de tuyau FTXT, utilisez les repères "L" et "G"
l Longueur de la tuyauterie de gaz
m Longueur de la tuyauterie de liquide

5 Installation de l'unité

- g Centre de l'unité
h Trou pour tuyauterie encastrée Ø65 mm

- n Longueur du flexible de vidange
o Schéma de l'unité

5.3.2 Réalisation d'un trou dans le mur



MISE EN GARDE

Pour les murs contenant une structure en métal ou une plaque en métal, utilisez un tuyau encastré dans le mur et un couvercle afin d'empêcher tout risque de chaleur, de décharge électrique ou d'incendie.



REMARQUE

Veillez à boucher les espaces autour des tuyaux avec un produit d'étanchéité (non fourni) afin d'empêcher les fuites d'eau.

- 1 Percez un trou de 65 mm traversant le mur en l'inclinant vers le bas vers l'extérieur.
- 2 Insérez dans le trou le tuyau encastré dans le mur.
- 3 Insérez un couvre-mur dans le tuyau du mur.

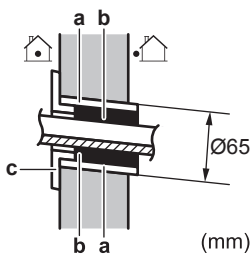

- a Tuyauterie encastrée
b Mastic
c Couvercle du trou de mur

- 4 Après avoir terminé le câblage, la tuyauterie de réfrigérant et la tuyauterie de purge, n'oubliez PAS de boucher l'espace avec du mastic.

5.3.3 Enlèvement du couvercle de l'orifice de tuyau



INFORMATION

Pour raccorder la tuyauterie du côté droit, en bas à droite, du côté gauche ou en bas à gauche, le couvercle de l'orifice de tuyau DOIT être retiré.

- 1 Découpez le couvercle de l'orifice de tuyau à partir de l'intérieur de la grille avant à l'aide d'une scie à chantourner.

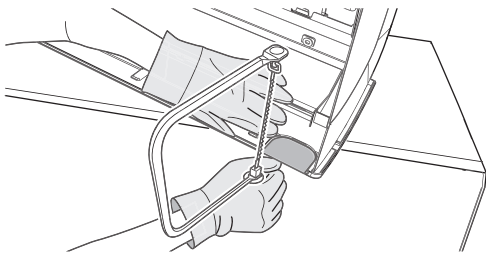

- 2 Éliminez les bavures le long de la partie découpée à l'aide d'une lime demi-ronde.

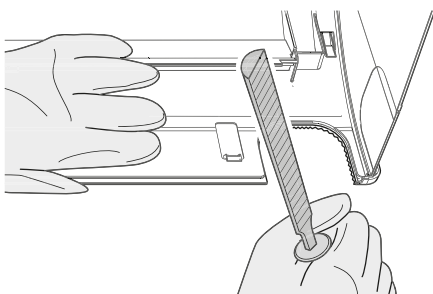

REMARQUE

N'utilisez PAS de pinces pour retirer le couvercle de l'orifice du tuyau, car cela endommagerait la grille avant.

5.3.4 Fourniture du drainage

Assurez-vous que l'eau de condensation peut être évacuée correctement. Cela implique:

- Directives générales
- Raccordement de la tuyauterie de purge à l'unité intérieure
- Recherche de fuites d'eau

Directives générales

- **Longueur du tuyau.** Veillez à ce que la tuyauterie soit la plus courte possible.
- **Taille des tuyaux.** S'il est nécessaire de rallonger le flexible de drainage ou d'utiliser la tuyauterie d'évacuation encastrée, utilisez les éléments nécessaires qui s'adaptent aux extrémités avant des tuyaux.

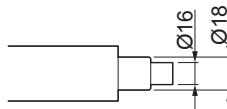

REMARQUE

- Installez le tuyau de vidange avec une pente vers le bas.
- Les pièges ne sont PAS permis.
- Ne mettez PAS le bout du tuyau dans l'eau.

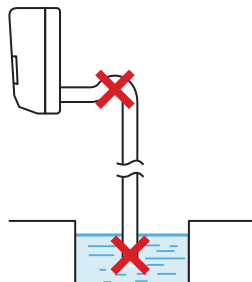

- **Rallonge de tuyau de purge.** Pour rallonger le tuyau de purge, utilisez un tuyau de Ø16 mm non fourni. N'oubliez PAS d'utiliser un tube d'isolation thermique sur la section intérieure du tuyau prolongateur.

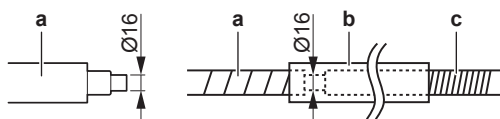

- a Tuyau de purge fourni avec l'unité intérieure
b Tube d'isolation thermique (non fourni)
c Rallonge de tuyau de purge

- **Tuyau rigide en chlorure de polyvinyle.** Lors du raccordement d'un tuyau rigide en polychlorure de vinyle (Ø nominal de 13 mm) directement sur le tuyau de purge comme avec la tuyauterie encastrée, utilisez une embout de vidange à fournir (Ø nominal de 13 mm).

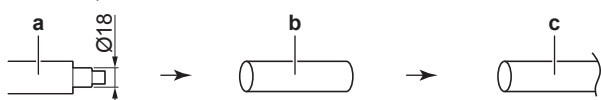

- a Tuyau de purge fourni avec l'unité intérieure
b Embout de vidange de 13 mm de Ø nominal (non fourni)
c Tuyau rigide en chlorure de polyvinyle (non fourni)

- **Condensation.** Prenez des mesures contre la condensation. Isolez la tuyauterie de purge complète dans le bâtiment.

- 1 Insérez le tuyau flexible de purge dans le tuyau de purge comme indiqué sur la figure suivante afin qu'il ne soit PAS tiré hors du tuyau de purge.

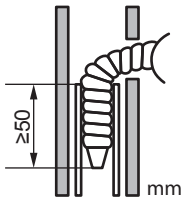

Raccordement de la tuyauterie à droite, à droite derrière ou en bas à droite

i INFORMATION

La tuyauterie d'usine est réglée par défaut à droite. Pour les tuyauteries du côté gauche, retirez la tuyauterie du côté droit et installez-la du côté gauche.

- 1 Fixez le tuyau de purge avec du ruban adhésif en vinyle au bas des tuyaux de réfrigérant.
- 2 Enveloppez le flexible de purge et les tuyaux de réfrigérant avec de la bande isolante.

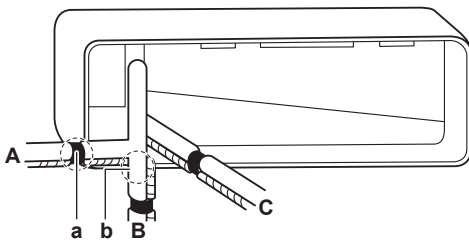

- A Tuyauterie à droite
- B Tuyauterie à gauche
- C Tuyauterie à droite derrière
- a Enlevez le couvercle de l'orifice de tuyau pour la tuyauterie à droite
- b Enlevez le couvercle de l'orifice de tuyau de la tuyauterie en bas à droite

Pour raccorder la tuyauterie à gauche, à gauche derrière ou en bas à gauche

i INFORMATION

La tuyauterie d'usine est réglée par défaut à droite. Pour les tuyauteries du côté gauche, retirez la tuyauterie du côté droit et installez-la du côté gauche.

- 1 Retirez la vis de fixation de l'isolation située à droite et retirez le flexible de drainage.
- 2 Retirez le bouchon d'évacuation situé sur la gauche et fixez-le sur le côté droit.

! REMARQUE

N'appliquez PAS d'huile lubrifiante (huile réfrigérante) sur le bouchon de vidange au moment de l'insertion. Le bouchon de vidange peut se détériorer et provoquer des fuites par le bouchon.

- 3 Insérez le flexible de vidange du côté gauche et n'oubliez pas de le serrer avec la vis de fixation pour éviter toute fuite d'eau.

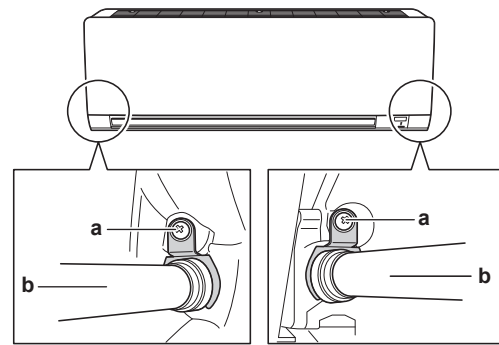

- a Vis de fixation d'isolation
- b Tuyau de vidange

- 4 Fixez le tuyau de purge au bas des tuyaux de réfrigérant à l'aide d'un ruban adhésif en vinyle.

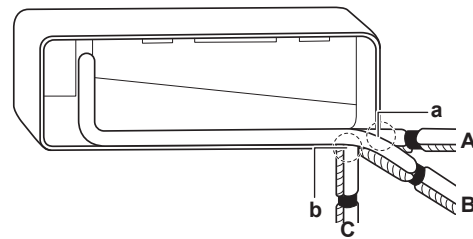

- A Tuyauterie de gauche
- B Tuyauterie de gauche derrière
- C Tuyauterie en bas à gauche
- a Enlevez le couvercle de l'orifice de tuyau de la tuyauterie à gauche
- b Enlevez le couvercle de l'orifice de tuyau de la tuyauterie en bas à gauche

Recherche de fuites d'eau

- 1 Retirez les filtres à air.
- 2 Versez graduellement environ 1 l d'eau par le bac de purge afin de vérifier s'il y a des fuites d'eau.

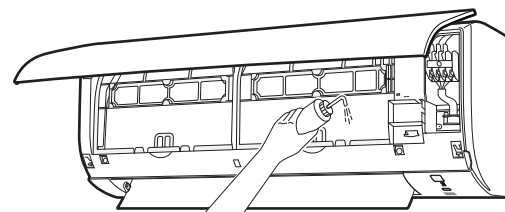

6 Installation des tuyauteries

6.1 Préparation de la tuyauterie de réfrigérant

6.1.1 Exigences de la tuyauterie de réfrigérant

! REMARQUE

La tuyauterie et les autres pièces sous pression devront être conçues pour le réfrigérant. Utilisez du cuivre sans soudure désoxydé à l'acide phosphorique pour la tuyauterie de réfrigérant.

- La quantité de matériaux étrangers à l'intérieur des tuyaux (y compris les huiles de fabrication) doit être ≤ 30 mg/10 m.

Diamètre de la tuyauterie de réfrigérant

Utilisez les mêmes diamètres que les connexions sur les unités extérieures:

6 Installation des tuyauteries

Diamètre extérieur de la tuyauterie (mm)	
Tuyauterie de liquide	Tuyauterie de gaz
Ø6,4 (1/4")	Ø9,5 (3/8")

Matériau des tuyaux de réfrigérant

Matériau des tuyaux

Cuivre sans soudure désoxydé à l'acide phosphorique

Raccords évasés

Utilisez uniquement un matériau recuit.

Degré de trempage de la canalisation et épaisseur de paroi

Diamètre extérieur (Ø)	Degré de trempage	Épaisseur (t) ^(a)	
6,4 mm (1/4")	Recuit (O)	≥0,8 mm	

^(a) En fonction de la législation en vigueur et de la pression de travail maximale (voir "PS High" sur la plaquette signalétique), une épaisseur de tuyauterie plus grande peut être requise.

6.1.2 Isolation des conduites de réfrigérant

- Utilisez de la mousse de polyéthylène comme matériau d'isolation:
 - avec un taux de transfert de chaleur compris entre 0,041 et 0,052 W/mK (entre 0,035 et 0,045 kcal/mh°C),
 - avec une résistance à la chaleur d'au moins 120°C.
- Épaisseur d'isolation:

Diamètre extérieur du tuyau (Ø _p)	Diamètre intérieur de l'isolation (Ø _i)	Épaisseur de l'isolation (t)
6,4 mm (1/4")	8~10 mm	≥10 mm

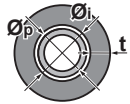

Si la température est supérieure à 30°C et si l'humidité relative est supérieure à 80%, l'épaisseur des matériaux d'isolation doit alors être d'au moins 20 mm afin d'éviter toute condensation sur la surface de l'isolation.

6.2 Raccordement de la tuyauterie de réfrigérant



DANGER: RISQUE DE BRÛLURE

6.2.1 Consignes pour le raccordement de la tuyauterie de réfrigérant

Prenez les directives suivantes en compte lors du raccordement des tuyaux:

- Enduisez la surface intérieure de l'évasement avec de l'huile acétique ou de l'huile éthylique lors du raccordement d'un raccord conique.
- Faites manuellement 3 ou 4 tours avant de serrer fermement.

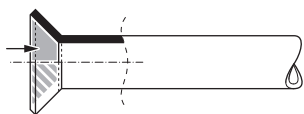

- Utilisez TOUJOURS 2 clés pour desserrer un raccord conique.
- Utilisez TOUJOURS une clé de serrage et une clé dynamométrique pour serrer le raccord conique lors du raccordement la tuyauterie. Cela permet d'éviter les fuites et les fissures au niveau du raccord.

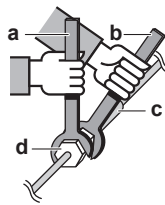

- a Clé dynamométrique
- b Clé
- c Raccord de tuyaux
- d Raccord conique

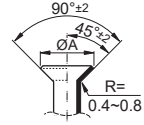
Taille des tuyaux (mm)	Couple de serrage (N•m)	Dimensions d'évasement (A) (mm)	Forme de l'évasement (mm)
Ø6,4	15~17	8,7~9,1	
Ø9,5	33~39	12,8~13,2	

6.2.2 Raccordement de la tuyauterie de réfrigérant à l'unité intérieure



A2L AVERTISSEMENT: MATÉRIAU LÉGÈREMENT INFLAMMABLE

Le réfrigérant à l'intérieur de cette unité est légèrement inflammable.

- Longueur du tuyau.** Maintenez la tuyauterie de réfrigérant la plus courte possible.

- Branchez le tuyau de réfrigérant à l'unité à l'aide des raccords évasés.
- Isoler la tuyauterie de réfrigérant, le câble d'interconnexion et le tuyau de vidange de l'unité intérieure comme suit:

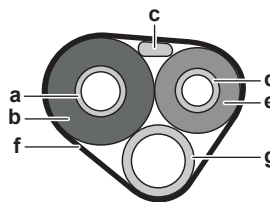

- a Tuyauterie de gaz
- b Isolation du tuyau de gaz
- c Câble d'interconnexion
- d Tuyauterie de liquide
- e Isolation du tuyau de liquide
- f Ruban de finition
- g Tuyau de purge



REMARQUE

Veillez à isoler toute la tuyauterie de réfrigérant. Toute tuyauterie exposée est susceptible de provoquer de la condensation.

6.3 Vérification de la tuyauterie de réfrigérant

6.3.1 Recherche de fuites



REMARQUE

Ne dépassez PAS la pression de service maximale autorisée pour l'unité (voir "PS High" sur la plaque signalétique de l'unité).

**REMARQUE**

TOUJOURS utiliser une solution d'essai à la bulle recommandée de votre fournisseur.

Ne JAMAIS utiliser d'eau savonneuse :

- L'eau savonneuse peut provoquer des fissures sur des composants tels que les raccords coniques ou les capuchons de vanne d'arrêt.
- L'eau savonneuse peut contenir du sel, qui absorbe l'humidité, laquelle gèle lorsque la tuyauterie refroidit.
- L'eau savonneuse contient de l'ammoniac, ce qui peut entraîner la corrosion des raccords coniques (entre le raccord conique en laiton et l'évasement en cuivre).

- 1 Chargez le système avec de l'azote jusqu'à une pression de jauge d'au moins 200 kPa (2 bar). Une pression de 3000 kPa (30 bar) ou plus (en fonction de la législation locale) est recommandée pour détecter les petites fuites.
- 2 Vérifiez l'étanchéité en appliquant une solution de détection de bulles sur tous les raccords.
- 3 Éliminez tout l'azote.

6.3.2 Réalisation du séchage par le vide

- 1 Mettez le système sous vide jusqu'à ce que la pression indiquée par le manifold soit de -0,1 MPa (-1 bar).
- 2 Laissez le système pendant 4 à 5 minutes et vérifiez la pression:

Si la pression...	Alors...
Ne change pas	Il n'y a pas d'humidité dans le système. La procédure est terminée.
Augmente	Il y a de l'humidité dans le système. Passez à l'étape suivante.

- 3 Aspirez le système pendant au moins 2 heures à une pression de collecteur de -0,1 MPa (-1 bar).
- 4 Après avoir arrêté la pompe, vérifiez la pression pendant au moins 1 heure.
- 5 Si vous n'atteignez PAS le vide cible ou si vous ne pouvez pas maintenir le vide pendant 1 heure, procédez comme suit:
 - Vérifiez de nouveau l'étanchéité.
 - Procédez de nouveau au séchage à vide.

7 Installation électrique**DANGER: RISQUE D'ÉLECTROCUTION****AVERTISSEMENT**

Utilisez TOUJOURS des câbles multiconducteurs pour les câbles d'alimentation.

**AVERTISSEMENT**

Utilisez un disjoncteur de type à déconnexion omnipolaire avec séparation de contact d'au moins 3 mm assurant une déconnexion en cas de surtension de catégorie III.

**AVERTISSEMENT**

Si le câble d'alimentation est endommagé, il DOIT être remplacé par le fabricant, son agent de service ou des personnes qualifiées afin d'éviter tout danger.

**AVERTISSEMENT**

Ne branchez PAS l'alimentation à l'unité intérieure. Cela pourrait provoquer une décharge électrique ou un incendie.

**AVERTISSEMENT**

- N'utilisez PAS d'éléments électriques achetés localement dans le produit.
- Ne branchez PAS l'alimentation de la pompe d'évacuation, etc. sur le bornier de transmission. Cela pourrait provoquer une décharge électrique ou un incendie.

**AVERTISSEMENT**

Tenez le câblage d'interconnexion éloigné des tuyaux en cuivre sans isolation thermique, car ces tuyaux seront très chauds.

7.1 Spécifications des composants de câblage standard**REMARQUE**

Nous recommandons l'utilisation de fils monobrins. Si vous utilisez des fils multibrins, torsadez légèrement les brins afin de regrouper l'extrémité du conducteur pour soit un usage direct dans la borne de raccordement soit une insertion dans une borne à sertissage ronde. Les détails sont décrits dans les "Directives de raccordement du câblage électrique" du guide de référence installateur.

Spécifications	
Tension	220~240 V
Phase	1~
Fréquence	50 Hz
Câble d'interconnexion	N'utilisez que des câbles harmonisés à double isolation et adaptés à la tension applicable. Câble à 4 conducteurs Minimum 1,5 mm ²

7.2 Raccordement du câblage électrique à l'unité intérieure**AVERTISSEMENT**

Fournit des mesures adéquates pour éviter que l'unité puisse être utilisée comme abri par de petits animaux. Les petits animaux qui entrent en contact avec des pièces électriques peuvent provoquer des dysfonctionnements, de la fumée ou un incendie.

**REMARQUE**

- Séparez le câblage d'alimentation et le câblage d'interconnexion. Le câblage d'interconnexion et d'alimentation peut se croiser, mais ne peut être acheminé en parallèle.
- Afin d'éviter des interférences électriques, la distance entre les deux câbles doit TOUJOURS être d'au moins 50 mm.

Les travaux d'électricité doivent être effectués conformément au manuel d'installation et aux règles de câblage électrique nationales ou au code de bonne pratique.

- 1 Placez l'unité intérieure sur les crochets de la plaque de montage. Utilisez les repères "△" comme guide.

8 Finalisation de l'installation de l'unité intérieure

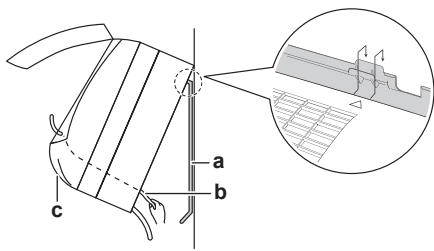

- a Plaque de montage (accessoire)
- b Câble d'interconnexion
- c Guide-fil

- 2 Ouvrez le panneau avant, puis le couvercle d'entretien. Reportez-vous à "5.2 Ouverture de l'unité intérieure" [p. 6].
- 3 Passez le câble d'interconnexion de l'unité extérieure par le trou de traversée de mur, par l'arrière de l'unité intérieure et par l'avant.

Note : Dans le cas où le câble d'interconnexion a été dénudé à l'avance, recouvrez les extrémités avec de la bande isolante.

- 4 Repliez l'extrémité du câble vers le haut.

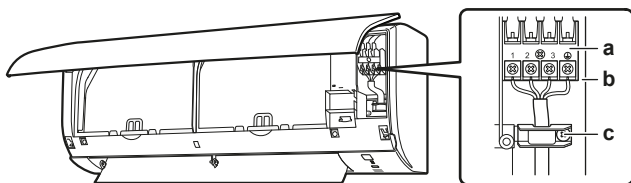

- a Bornier
- b Bloc de composants électriques
- c Serre-câble

- 5 Dénudez les extrémités des fils d'environ 15 mm.
- 6 Faites correspondre la couleur des fils avec les numéros de borne des borniers de l'unité intérieure, puis vissez fermement les câbles à la borne correspondante.
- 7 Raccordez le fil de terre à la borne correspondante.
- 8 Fixez fermement les fils à l'aide des vis des bornes.
- 9 Tirez les câbles pour vérifier qu'ils sont correctement fixés, puis maintenez-les avec un dispositif de retenue des câbles.
- 10 Placez les câbles de manière à ce que le couvercle d'entretien se place correctement, puis fermez le couvercle d'entretien.

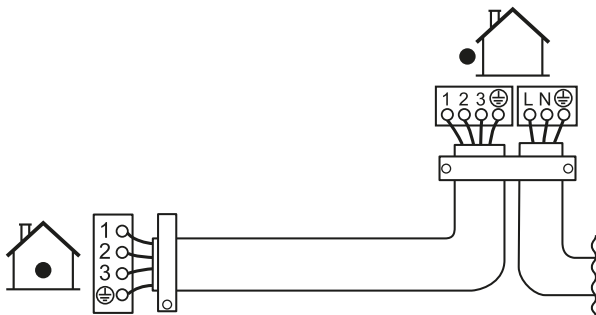

8 Finalisation de l'installation de l'unité intérieure

8.1 Pour isoler la tuyauterie de drainage, la tuyauterie de réfrigérant et le câble d'interconnexion

- 1 Une fois la tuyauterie de vidange, la tuyauterie de réfrigérant et le câblage électrique terminés, enveloppez les tuyaux de réfrigérant, le câble d'interconnexion et le tuyau de purge avec de la bande isolante. Enveloppez au moins la moitié de la largeur de la bande à chaque tour.

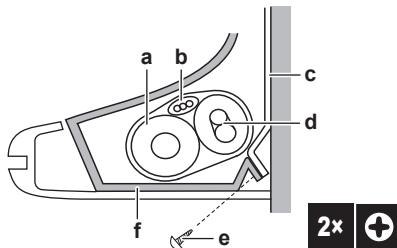

- a Tuyau de vidange
- b Câble d'interconnexion
- c Plaque de montage (accessoire)
- d Tuyauterie de réfrigérant
- e Vis de fixation de l'unité intérieure M4×1L (accessoire)
- f Bâti inférieur

8.2 Passage des tuyaux à travers les trous de mur

- 1 Placez les tuyaux de réfrigérant le long de la voie réservée à cet effet sur la plaque de montage.

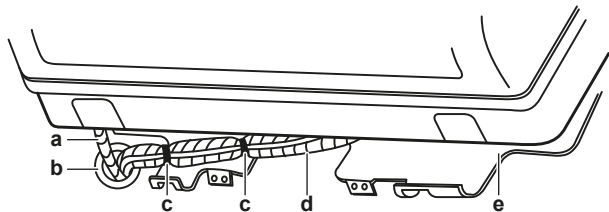

- a Tuyau de purge
- b Calfeutrez ce trou avec du mastic ou du produit de calfeutrage
- c Bande adhésive en vinyle
- d Ruban d'isolation
- e Plaque de montage (accessoire)



REMARQUE

- Ne pliez PAS les tuyaux de réfrigérant.
- Ne poussez PAS les tuyaux de réfrigérant sur le bâti inférieur ou la grille avant.

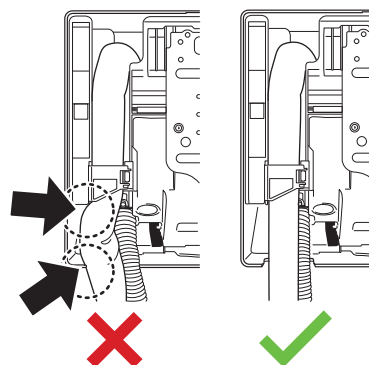

- Faites passer le flexible de vidange et le tuyau de réfrigérant par le trou du mur et bouchez les interstices avec du mastic.

8.3 Fixation de l'unité sur la plaque de montage

- Placez l'unité intérieure sur les crochets de la plaque de montage. Utilisez les repères "△" comme guide.

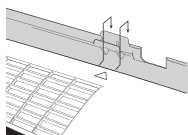

- Appuyez sur le cadre inférieur de l'unité avec les deux mains pour le placer sur les crochets inférieurs de la plaque de montage. Veillez à ce que les fils NE se coincent PAS.

Note : Veillez à ce que le câble d'interconnexion ne se prenne PAS dans l'unité intérieure.

- Appuyez des deux mains sur le bord inférieur de l'unité intérieure jusqu'à ce qu'elle soit fermement bloquée par les crochets de la plaque de montage.
- Fixez l'unité intérieure sur la plaque de montage à l'aide des 2 vis de fixation M4×12L (accessoire) de l'unité intérieure.

9 Configuration

9.1 Définir un canal différent du récepteur de signal infrarouge de l'unité intérieure

Si 2 unités intérieures sont installées dans une pièce, vous pouvez changer le canal du récepteur de signaux infrarouges de l'unité intérieure pour éviter toute confusion du signal de la régulation à distance sans fil.

Exigence préalable: Effectuez le réglage suivant pour une seule des unités

- Retirez les piles de l'interface utilisateur.
- Coupez le cavalier d'adresse.

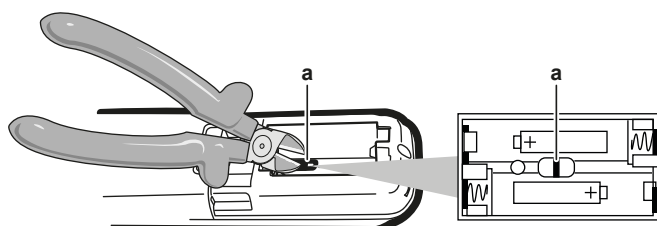

a Cavalier d'adresse



REMARQUE

Veillez à ne PAS endommager les pièces environnantes lors de la découpe du cavalier d'adresse.

- Mettez la tension.

Résultat: Le volet de l'unité intérieure s'ouvrira et se fermera pour régler la position de référence.



INFORMATION

Au cas où vous ne pourriez PAS terminer le réglage à temps, coupez l'alimentation et attendez au moins 1 minute avant de remettre l'alimentation en marche.

- Appuyez simultanément sur:

Modèle	Boutons
CTXF et ATXF	[TEMP ↑], [TEMP ↓] et [OFF]

- Appuyez sur:

Modèle	Boutons
CTXF et ATXF	[TEMP ↑]

- Sélectionnez:

Modèle	Symbole
CTXF et ATXF	Ⓜ

- Appuyez sur:

Modèle	Bouton
CTXF et ATXF	[FAN]

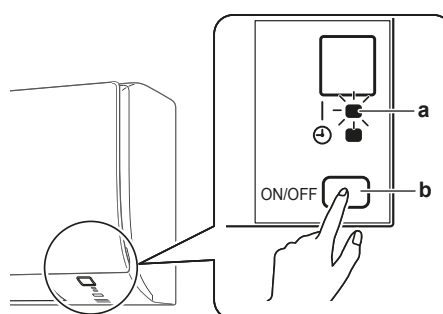

- a Voyant de fonctionnement
b Commutateur ON/OFF de l'unité intérieure

- Appuyez sur le commutateur ON/OFF de l'unité intérieure tant que le voyant de fonctionnement clignote.

Cavalier	Adresse
Réglage usine	1
Après découpe avec des pinces	2



INFORMATION

Si le réglage n'a PAS pu être effectué pendant que le voyant de fonctionnement clignotait, répétez le processus de réglage depuis le début.

- Une fois le réglage terminé, appuyez sur:

Modèle	Bouton
CTXF et ATXF	Maintenez [FAN] enfoncé pendant environ 5 secondes.

Résultat : L'interface utilisateur reviendra à l'écran précédent.

10 Mise en service



REMARQUE

Faites TOUJOURS fonctionner l'unité avec les thermistances et/ou capteurs/contacteurs de pression. SINON, le compresseur risque de brûler.

10.1 Liste de contrôle avant la mise en service

- Après l'installation de l'unité, vérifiez les points ci-dessous.
- Fermez l'unité.
- Mettez l'unité sous tension.



Vous avez lu toutes les consignes d'installation, comme indiqué dans le **guide de référence de l'installateur**.

11 Mise au rebut

<input type="checkbox"/>	Les unités intérieures sont correctement montées.
<input type="checkbox"/>	L' unité extérieure est correctement montée.
<input type="checkbox"/>	Entrée/sortie d'air Vérifier que l'entrée et la sortie d'air de l'unité ne sont PAS obstruées par des feuilles de papier, des cartons ou tout autre matériel.
<input type="checkbox"/>	Il n'y a PAS de phases manquantes ni de phases inversées .
<input type="checkbox"/>	Les tuyaux de réfrigérant (gaz et liquide) disposent d'une isolation thermique.
<input type="checkbox"/>	Vidange Assurez-vous que l'écoulement se fait régulièrement. Conséquence possible : De l'eau de condensation peut s'égoutter.
<input type="checkbox"/>	Le système est correctement relié à la masse et les bornes de terre sont serrées.
<input type="checkbox"/>	Les fusibles ou les dispositifs de protection installés localement sont conformes au présent document et n'ont PAS été contournés.
<input type="checkbox"/>	La tension d'alimentation correspond à la tension indiquée sur l'étiquette d'identification de l'unité.
<input type="checkbox"/>	Les fils indiqués sont utilisés pour le câble d'interconnexion .
<input type="checkbox"/>	L'unité intérieure reçoit les signaux de l' interface utilisateur .
<input type="checkbox"/>	Le coffret électrique ne contient PAS de raccords desserrés ou de composants électriques endommagés.
<input type="checkbox"/>	La résistance d'isolation du compresseur est OK.
<input type="checkbox"/>	Il n'y a PAS de composants endommagés ou de tuyaux coincés à l'intérieur des unités intérieure et extérieure.
<input type="checkbox"/>	Il n'y a PAS de fuites de réfrigérant .
<input type="checkbox"/>	Les tuyaux installés sont de taille correcte et sont correctement isolés.
<input type="checkbox"/>	Les vannes d'arrêt (gaz et liquide) de l'unité extérieure sont complètement ouvertes.

10.2 Essai de fonctionnement

Exigence préalable: L'alimentation électrique DOIT être dans la plage spécifiée.









Exigence préalable: L'essai peut être effectué en mode de refroidissement ou de chauffage.

Exigence préalable: Reportez-vous au mode d'emploi de l'unité intérieure pour régler la température, le mode de fonctionnement...

- 1 En mode refroidissement, sélectionnez la température programmable la plus basse. En mode chauffage, sélectionnez la température programmable la plus haute. Le test peut être désactivé si nécessaire.
- 2 Une fois le test terminé, réglez la température à un niveau normal. En mode refroidissement: 26~28°C, en mode chauffage: 20~24°C.
- 3 Assurez-vous que toutes les fonctions et pièces fonctionnent correctement.
- 4 Le système s'arrête de fonctionner 3 minutes après avoir éteint l'unité.

10.2.1 Pour effectuer un test en hiver

Lorsque vous utilisez le climatiseur en mode **Refroidissement** en hiver, réglez-le pour qu'il fonctionne en mode test en utilisant la méthode suivante.

- 1 Appuyez simultanément sur ,  et .
- 2 Appuyez sur .
- 3 Sélectionnez .
- 4 Appuyez sur .
- 5 Appuyez sur  pour allumer le système.
Résultat: Le mode test s'arrêtera automatiquement après environ 30 minutes.
- 6 Pour arrêter l'opération, appuyez sur le bouton .



INFORMATION

Certaines fonctions NE PEUVENT PAS être utilisées en mode test.

Si la panne a lieu pendant le fonctionnement, le système redémarrera automatiquement dès le rétablissement de l'alimentation.

11 Mise au rebut



REMARQUE

NE tentez PAS de démonter le système: le démontage du système et le traitement du réfrigérant, de l'huile et des autres pièces DOIVENT être conformes à la législation en vigueur. Les unités DOIVENT être traitées dans des établissements spécialisés de réutilisation, de recyclage et de remise en état.

12 Données techniques

- Un **sous-ensemble** des récentes données techniques est disponible sur le site régional Daikin (accessible au public).
- L'**ensemble complet** des dernières données techniques est disponible sur le Daikin Business Portal (authentification requise).

12.1 Schéma de câblage

Le schéma de câblage est fourni avec l'unité, situé à l'intérieur de l'unité extérieure (face inférieure de la plaque supérieure).

12.1.1 Légende du schéma de câblage unifié

Pour les pièces utilisées et la numérotation, reportez-vous au schéma de câblage sur l'unité. La numérotation des pièces se fait en numéros arabes et par ordre croissant pour chaque pièce et est représentée dans l'aperçu ci-dessous au moyen de "*" dans le code de la pièce.

Symbole	Signification	Symbole	Signification
	Disjoncteur		Terre de protection
			Terre sans bruit
	Connexion		Terre de protection (vis)
	Connecteur		Redresseur
	Terre		Connecteur du relais
	Câblage à effectuer		Connecteur de court-circuitage
	Fusible		Borne
	Unité intérieure		Barrette de raccordement
	Unité extérieure		Attache-câble
	Dispositif de courant résiduel		Chauffage

Symbole	Couleur	Symbole	Couleur
BLK	Noir	ORG	Orange
BLU	Bleu	PNK	Rose
BRN	Brun	PRP, PPL	Mauve
GRN	Vert	RED	Rouge
GRY	Gris	WHT	Blanc
SKY BLU	Bleu clair	YLW	Jaune

Symbole	Signification
A*P	Carte de circuits imprimés
BS*	Bouton-poussoir marche/arrêt, interrupteur de fonctionnement
BZ, H*O	Sonnerie
C*	Condensateur
AC*, CN*, E*, HA*, HE*, HL*, HN*, HR*, MR*_A, MR*_B, S*, U, V, W, X*A, K*R_*, NE	Connexion, connecteur
D*, V*D	Diode
DB*	Pont de diode
DS*	Microcommutateur
E*H	Chauffage

Symbole	Signification
FU*, F*U, (reportez-vous à la carte de circuits imprimés à l'intérieur de l'unité pour connaître les caractéristiques)	Fusible
FG*	Connecteur (masse du châssis)
H*	Faisceau
H*P, LED*, V*L	Lampe pilote, diode électroluminescente
HAP	Diode électroluminescente (moniteur de service - verte)
HIGH VOLTAGE	Haute tension
IES	Capteur à œil intelligent
IPM*	Module d'alimentation intelligent
K*R, KCR, KFR, KHuR, K*M	Relais magnétique
L	Alimenté
L*	Bobine
L*R	Réactance
M*	Moteur pas à pas
M*C	Moteur du compresseur
M*F	Moteur de ventilateur
M*P	Moteur de pompe de vidange
MR*, MRCW*, MRM*, MRN*	Relais magnétique
N	Neutre
n*, N=*	Nombre de passages dans le corps en ferrite
PAM	Modulation d'amplitude par impulsion
PCB*	Carte de circuits imprimés
PM*	Module d'alimentation
PS	Alimentation de commutation
PTC*	Thermistance PTC
Q*	Transistor bipolaire de grille isolée (IGBT)
Q*C	Disjoncteur
Q*DI, KLM	Différentiel
Q*L	Protection contre la surcharge
Q*M	Thermorupteur
Q*R	Dispositif de courant résiduel
R*	Résistance
R*T	Thermistance
RC	Récepteur
S*C	Contacteur de fin de course
S*L	Contacteur à flotteur
S*NG	Détecteur de fuite de réfrigérant
S*NPH	Capteur de pression (haute)
S*NPL	Capteur de pression (basse)
S*PH, HPS*	Pressostat (haute pression)
S*PL	Contacteur de pression (basse)
S*T	Thermostat
S*RH	Capteur d'humidité
S*W, SW*	Commutateur de fonctionnement
SA*, F1S	Parasurtenseur
SR*, WLU	Récepteur de signal
SS*	Sélecteur
SHEET METAL	Plaque de la barrette de raccordement

12 Données techniques

Symbole	Signification
T*R	Transformateur
TC, TRC	Émetteur
V*, R*V	Varistance
V*R	Pont de diode, module d'alimentation de transistor bipolaire de grille isolée (IGBT)
WRC	Dispositif de régulation à distance sans fil
X*	Borne
X*M	Bornier (bloc)
Y*E	Bobine du détendeur électronique
Y*R, Y*S	Bobine de l'électrovanne d'inversion
Z*C	Tore en ferrite
ZF, Z*F	Filtre antiparasite

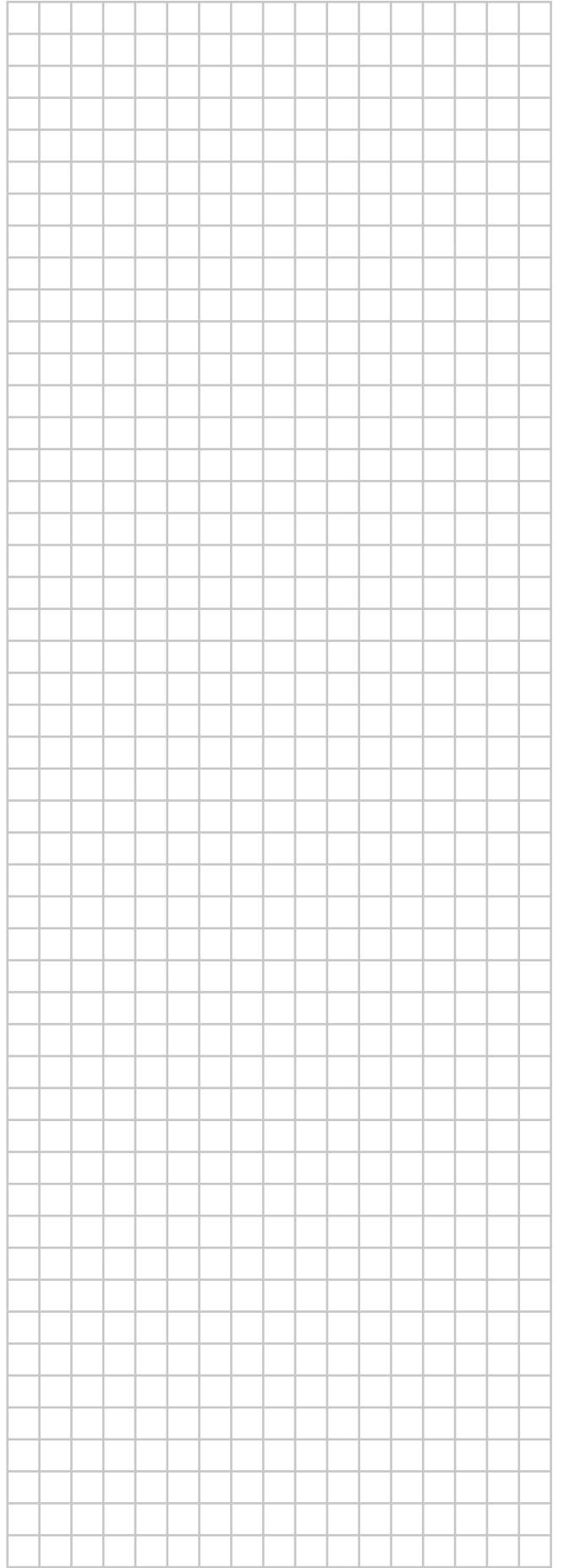





ERC



DAIKIN ISITMA VE SOĞUTMA SİSTEMLERİ SAN. TİC. A.Ş.

Gülsuyu Mahallesi, Fevzi Çakmak Caddesi, Burçak Sokak, No:20, 34848 Maltepe
İSTANBUL / TÜRKİYE
Tel: 0216 453 27 00
Faks: 0216 671 06 00
Çağrı Merkezi: 444 999 0
Web: www.daikin.com.tr

DAIKIN EUROPE N.V.

Zandvoordestraat 300, B-8400 Oostende, Belgium

3P748643-11M 2025.07

Copyright 2024 Daikin