

**DAIKIN**

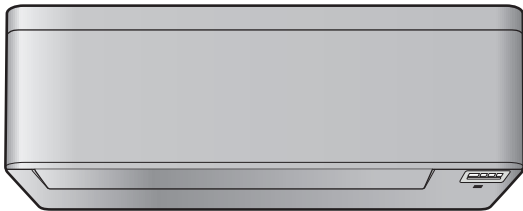

# Guide de référence installateur

## Climatiseur autonome Daikin



**CTXA15A2V1BW  
FTXA20A2V1BW  
FTXA25A2V1BW  
FTXA35A2V1BW  
FTXA42A2V1BW  
FTXA50A2V1BW**

**CTXA15A2V1BS  
FTXA20A2V1BS  
FTXA25A2V1BS  
FTXA35A2V1BS  
FTXA42A2V1BS  
FTXA50A2V1BS**

**CTXA15A2V1BT  
FTXA20A2V1BT  
FTXA25A2V1BT  
FTXA35A2V1BT  
FTXA42A2V1BT  
FTXA50A2V1BT**

## Table des matières

<b>1</b>	<b>Consignes de sécurité générales</b>	<b>2</b>
1.1	À propos de la documentation.....	2
1.1.1	Signification des avertissements et des symboles.....	2
1.2	Pour l'installateur.....	3
1.2.1	Généralités.....	3
1.2.2	Site d'installation.....	3
1.2.3	Réfrigérant.....	5
1.2.4	Saumure.....	6
1.2.5	Eau.....	6
1.2.6	Électricité.....	6
<b>2</b>	<b>À propos de la documentation</b>	<b>7</b>
2.1	À propos du présent document.....	7
2.2	Guide rapide de référence de l'installateur.....	7
<b>3</b>	<b>À propos du carton</b>	<b>7</b>
3.1	Vue d'ensemble: à propos du carton.....	7
3.2	Unité intérieure.....	8
3.2.1	Déballage de l'unité intérieure.....	8
3.2.2	Retrait des accessoires de l'unité intérieure.....	8
<b>4</b>	<b>A propos de l'unité</b>	<b>8</b>
4.1	Configuration du système.....	8
4.2	Plage de fonctionnement.....	8
4.3	A propos de l'adaptateur sans fil.....	8
4.3.1	Précautions d'emploi de l'adaptateur sans fil.....	9
4.3.2	Paramètres de base.....	9
4.3.3	Réglage de l'adaptateur sans fil.....	9
<b>5</b>	<b>Préparation</b>	<b>9</b>
5.1	Vue d'ensemble: préparation.....	9
5.2	Préparation du lieu d'installation.....	9
5.2.1	Exigences pour le lieu d'installation de l'unité intérieure.....	9
5.3	Préparation de la tuyauterie de réfrigérant.....	10
5.3.1	Exigences de la tuyauterie de réfrigérant.....	10
5.3.2	Isolation de la tuyauterie de réfrigérant.....	10
5.4	Préparation du câblage électrique.....	10
5.4.1	À propos de la préparation du câblage électrique.....	10
<b>6</b>	<b>Installation</b>	<b>11</b>
6.1	Vue d'ensemble: installation.....	11
6.2	Ouverture de l'unité intérieure.....	11
6.2.1	Ouverture de l'unité intérieure.....	11
6.3	Installation de l'unité intérieure.....	13
6.3.1	Précautions lors de l'installation de l'unité intérieure ..	13
6.3.2	Installation de la plaque de montage.....	13
6.3.3	Réalisation d'un trou dans le mur.....	13
6.3.4	Enlèvement du couvercle de l'orifice de tuyau.....	14
6.3.5	Pour fournir le drainage.....	14
6.4	Raccordement de la tuyauterie de réfrigérant.....	15
6.4.1	Concernant le raccordement de la tuyauterie de réfrigérant.....	15
6.4.2	Précautions lors du raccordement de la tuyauterie de réfrigérant.....	15
6.4.3	Consignes pour le raccordement de la tuyauterie de réfrigérant.....	16
6.4.4	Consignes de pliage des tuyaux.....	16
6.4.5	Évasement de l'extrémité du tuyau.....	16
6.4.6	Raccordement de la tuyauterie de réfrigérant à l'unité intérieure.....	17
6.5	Raccordement du câblage électrique.....	17
6.5.1	À propos du raccordement du câblage électrique.....	17
6.5.2	Précautions lors du raccordement du câblage électrique.....	17
6.5.3	Directives de raccordement du câblage électrique.....	17
6.5.4	Spécifications des composants de câblage standard.....	17







6.5.5	Raccordement du câblage électrique sur l'unité intérieure.....	18
6.5.6	Pour connecter des accessoires optionnels (interface utilisateur filaire, interface utilisateur centrale, etc.).....	18
6.6	Finalisation de l'installation de l'unité intérieure.....	18
6.6.1	Pour isoler la tuyauterie de drainage, la tuyauterie de réfrigérant et le câble d'interconnexion.....	18
6.6.2	Passage des tuyaux à travers les trous de mur.....	19
6.6.3	Fixation de l'unité sur la plaque de montage.....	19
<b>7</b>	<b>Configuration</b>	<b>19</b>
7.1	Réglage des différentes adresses.....	19
<b>8</b>	<b>Mise en service</b>	<b>19</b>
8.1	Vue d'ensemble: mise en service.....	19
8.2	Liste de contrôle avant la mise en service.....	20
8.3	Essai de fonctionnement.....	20
8.3.1	Essai de fonctionnement à l'aide de l'interface utilisateur.....	20
<b>9</b>	<b>Remise à l'utilisateur</b>	<b>20</b>
<b>10</b>	<b>Mise au rebut</b>	<b>20</b>
<b>11</b>	<b>Données techniques</b>	<b>21</b>
11.1	Schéma de câblage.....	21
<b>12</b>	<b>Glossaire</b>	<b>22</b>

## 1 Consignes de sécurité générales

### 1.1 À propos de la documentation

- La documentation d'origine est rédigée en anglais. Toutes les autres langues sont des traductions.
- Les consignes détaillées dans le présent document portent sur des sujets très importants, vous devez les suivre scrupuleusement.
- L'installation du système et toutes les activités décrites dans le manuel d'installation et le guide de référence de l'installateur DOIVENT être effectuées par un installateur agréé.

#### 1.1.1 Signification des avertissements et des symboles

	<b>DANGER</b> Indique une situation qui entraîne la mort ou des blessures graves.
	<b>DANGER: RISQUE D'ÉLECTROCUTION</b> Indique une situation qui peut entraîner une électrocution.
	<b>DANGER: RISQUE DE BRÛLURE</b> Indique une situation qui peut entraîner des brûlures en raison de températures extrêmement chaudes ou froides.
	<b>DANGER: RISQUE D'EXPLOSION</b> Indique une situation qui peut entraîner une explosion.
	<b>AVERTISSEMENT</b> Indique une situation qui peut entraîner la mort ou des blessures graves.
	<b>AVERTISSEMENT: MATÉRIAU INFLAMMABLE</b>



## ATTENTION

Indique une situation qui peut entraîner des blessures mineures ou modérées.



## REMARQUE

Indique une situation qui peut entraîner des dommages au niveau de l'équipement ou des biens.



## INFORMATIONS

Conseils utiles ou informations complémentaires.

Symbole	Explication
	Avant l'installation, lisez le manuel d'installation et d'utilisation ainsi que la fiche d'instructions de câblage.
	Avant d'effectuer la maintenance et les tâches d'entretien, lisez le manuel d'entretien.
	Pour plus d'informations, reportez-vous au guide d'installation et de référence utilisateur.

## 1.2 Pour l'installateur

### 1.2.1 Généralités

Si vous avez des doutes concernant l'installation ou le fonctionnement de l'unité, contactez votre revendeur.



## REMARQUE

L'installation ou la fixation incorrecte de l'équipement ou des accessoires peut entraîner une décharge électrique, un court-circuit, des fuites, un incendie ou d'autres dommages au niveau de l'équipement. Utilisez uniquement les accessoires, les équipements en option et les pièces détachées fabriqués ou approuvés par Daikin.



## AVERTISSEMENT

Veillez à ce que l'installation, les essais et les matériaux utilisés soient conformes à la législation applicable (en plus des instructions détaillées dans la documentation Daikin).



## ATTENTION

Portez des équipements de protection individuelle adaptés (gants de protection, lunettes de sécurité, etc.) lors de l'installation, de l'entretien ou de la réparation du système.



## AVERTISSEMENT

Déchirez et jetez les sacs d'emballage en plastique de manière à ce que personne, notamment les enfants, ne puisse jouer avec. Risque possible: suffocation.



## DANGER: RISQUE DE BRÛLURE

- NE TOUCHEZ PAS aux tuyauteries de réfrigérant, aux tuyauteries d'eau et aux pièces internes pendant ou immédiatement après utilisation. Elles peuvent être extrêmement froides ou chaudes. Attendez qu'elles reviennent à une température normale. Si vous devez les toucher, portez des gants de protection.
- NE TOUCHEZ PAS au réfrigérant s'écoulant accidentellement.



## AVERTISSEMENT

Prenez des mesures adaptées afin que l'unité ne puisse pas être utilisée comme abri par les petits animaux. Les petits animaux qui entrent en contact avec des pièces électriques peuvent provoquer des dysfonctionnements, de la fumée ou un incendie.



## ATTENTION

NE touchez PAS à l'entrée d'air ou aux ailettes en aluminium de l'unité.



## REMARQUE

- NE PLACEZ PAS d'objets ou d'équipements sur l'unité.
- NE VOUS ASSEYEZ PAS, NE GRIMPEZ PAS et NE VOUS TENEZ PAS DEBOUT sur l'unité.



## REMARQUE

Il est vivement conseillé de réaliser les opérations sur l'unité extérieure dans un environnement sec afin d'éviter les infiltrations d'eau.

Conformément à la législation applicable, il peut être nécessaire de fournir un journal avec l'appareil. Le journal doit contenir des informations concernant l'entretien, les travaux de réparation, les résultats des tests, les périodes de veille, etc.

En outre, les informations suivantes DOIVENT être mises à disposition à un emplacement accessible de l'appareil:

- procédure d'arrêt du système en cas d'urgence,
- nom et adresse des pompiers, de la police et des services hospitaliers,
- nom, adresse et numéros de téléphone (de jour et de nuit) de l'assistance.

En Europe, la norme EN378 inclut les instructions nécessaires concernant le journal.

### 1.2.2 Site d'installation

- Prévoyez suffisamment d'espace autour de l'unité pour les travaux de réparation et la circulation de l'air.
- Assurez-vous que le site d'installation résiste au poids et aux vibrations de l'unité.
- Assurez-vous que la zone est bien aérée. Ne bloquez PAS les ouvertures de ventilation.
- Assurez-vous que l'unité est de niveau.

N'INSTALLEZ PAS l'unité dans les endroits suivants:

- dans des lieux potentiellement explosifs,
- dans des lieux où une machine émet des ondes électromagnétiques. Les ondes électromagnétiques peuvent perturber le système de commande et provoquer un dysfonctionnement de l'équipement.
- dans des lieux présentant un risque d'incendie lié à des fuites de gaz inflammable (diluant ou essence, par exemple) ou à la présence de fibres de carbone ou de poussières inflammables,
- dans des lieux où des gaz corrosifs (gaz acide sulfureux, par exemple) sont produits. La corrosion des tuyauteries en cuivre ou des pièces soudées peut entraîner des fuites du réfrigérant.
- Dans les salles de bain.

### Instructions pour l'appareil utilisant du réfrigérant R32

Le cas échéant.



## AVERTISSEMENT

- Ne percez et ne brûlez PAS.
- N'utilisez PAS de moyens d'accélérer le processus de dégivrage ou pour nettoyer l'appareil que ceux recommandés par le fabricant.
- Sachez que le réfrigérant R32 est SANS odeur.

# 1 Consignes de sécurité générales

## AVERTISSEMENT

Pour éviter des dommages mécaniques, l'appareil sera stocké dans une pièce bien ventilée sans sources d'allumage fonctionnant en permanence (exemple: flammes nues, un appareil fonctionnant au gaz ou un chauffage électrique) et aura une taille de pièce comme spécifié ci-dessous.

## REMARQUE

- Ne réutilisez PAS les raccords qui ont été utilisés précédemment.
- Les raccords réalisés dans une installation entre des pièces du système réfrigérant seront accessibles à des fins de maintenance.

## AVERTISSEMENT

Assurez-vous que l'installation, l'entretien, la maintenance et la réparation sont conformes aux instructions de Daikin et à la législation en vigueur (par exemple la réglementation nationale sur le gaz) et sont effectués uniquement par des personnes autorisées.

### Exigences d'espace pour l'installation

## REMARQUE

- Protégez la tuyauterie contre les dommages physiques.
- Minimisez l'installation de tuyauterie.

## AVERTISSEMENT

Si les appareils contiennent du réfrigérant R32, alors la surface du sol de la pièce dans laquelle les appareils sont installés, actionnés et stockés DOIT être supérieure à la surface minimale du sol définie dans le tableau A (m<sup>2</sup>). Cela s'applique aux:

- Unités intérieures **sans** capteur de fuite de réfrigérant; dans le cas d'unités intérieures **avec** capteur de fuite de réfrigérant, consultez le manuel d'installation
- Unités extérieures installées ou rangées à l'intérieur (exemple: jardin d'hiver, garage, salle des machines)
- Tuyauterie dans les espaces non ventilés

### Pour déterminer la zone de plancher minimale

- 1 Déterminez la charge de réfrigérant totale dans le système (= charge de réfrigérant d'usine ① + ② quantité de réfrigérant supplémentaire chargé).

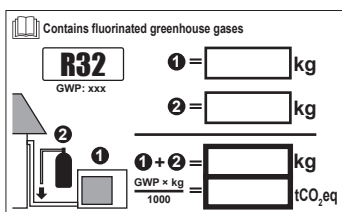

- 2 Déterminer quel graphe ou tableau utiliser.

- Pour les unités intérieures: L'unité est-elle montée au mur, au plafond ou au sol?
- Pour les unités extérieures installées ou rangées à l'intérieur, et la tuyauterie sur place dans les espaces ventilés, cela dépend de la hauteur d'installation:

Si la hauteur d'installation est...	Utilisez le graphique ou le tableau pour...
<1,8 m	Unités posées sur le sol
1,8 ≤ x < 2,2 m	Unités montées au mur
≥ 2,2 m	Unités montées au plafond

- 3 Utilisez le graphe ou le tableau pour déterminer la surface minimale au sol.

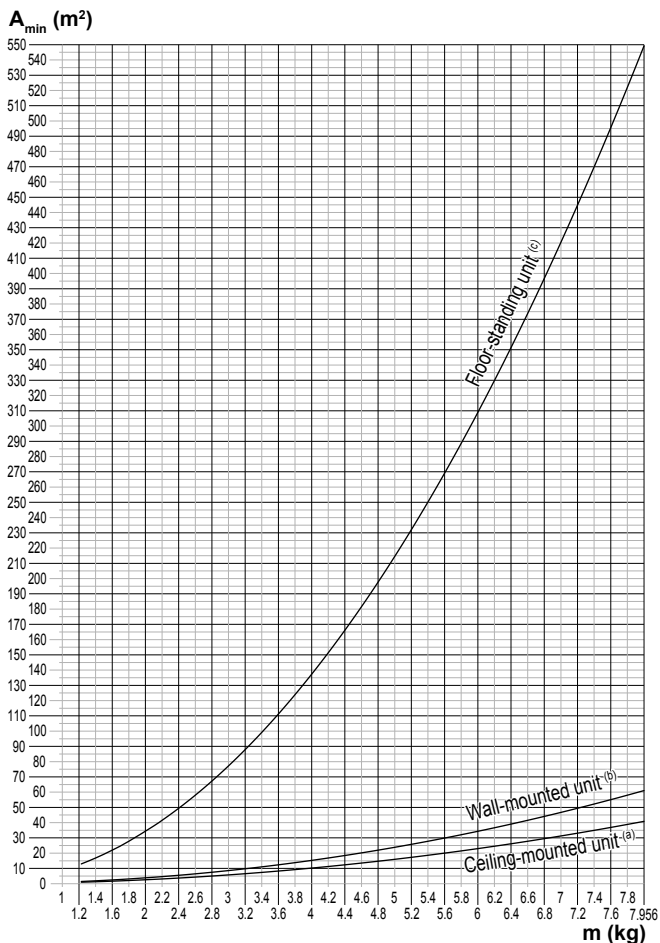

Ceiling-mounted unit <sup>(a)</sup>		Wall-mounted unit <sup>(b)</sup>		Floor-standing unit <sup>(c)</sup>	
m (kg)	A <sub>min</sub> (m <sup>2</sup> )	m (kg)	A <sub>min</sub> (m <sup>2</sup> )	m (kg)	A <sub>min</sub> (m <sup>2</sup> )
<1.224	—	<1.224	—	<1.224	—
1.225	0.956	1.225	1.43	1.225	12.9
1.4	1.25	1.4	1.87	1.4	16.8
1.6	1.63	1.6	2.44	1.6	22.0
1.8	2.07	1.8	3.09	1.8	27.8
2.0	2.55	2.0	3.81	2.0	34.3
2.2	3.09	2.2	4.61	2.2	41.5
2.4	3.68	2.4	5.49	2.4	49.4
2.6	4.31	2.6	6.44	2.6	58.0
2.8	5.00	2.8	7.47	2.8	67.3
3.0	5.74	3.0	8.58	3.0	77.2
3.2	6.54	3.2	9.76	3.2	87.9
3.4	7.38	3.4	11.0	3.4	99.2
3.6	8.27	3.6	12.4	3.6	111
3.8	9.22	3.8	13.8	3.8	124
4.0	10.2	4.0	15.3	4.0	137
4.2	11.3	4.2	16.8	4.2	151
4.4	12.4	4.4	18.5	4.4	166
4.6	13.5	4.6	20.2	4.6	182
4.8	14.7	4.8	22.0	4.8	198
5.0	16.0	5.0	23.8	5.0	215
5.2	17.3	5.2	25.8	5.2	232
5.4	18.6	5.4	27.8	5.4	250
5.6	20.0	5.6	29.9	5.6	269
5.8	21.5	5.8	32.1	5.8	289
6.0	23.0	6.0	34.3	6.0	309
6.2	24.5	6.2	36.6	6.2	330
6.4	26.1	6.4	39.1	6.4	351
6.6	27.8	6.6	41.5	6.6	374
6.8	29.5	6.8	44.1	6.8	397
7.0	31.3	7.0	46.7	7.0	420
7.2	33.1	7.2	49.4	7.2	445
7.4	34.9	7.4	52.2	7.4	470
7.6	36.9	7.6	55.1	7.6	496
7.8	38.8	7.8	58.0	7.8	522
7.956	40.8	7.956	61.0	7.956	549

- m** Charge de réfrigérant totale dans le système  
**A<sub>min</sub>** Surface de plancher minimale  
**(a)** Ceiling-mounted unit (= unité montée au plafond)  
**(b)** Wall-mounted unit (= unité montée au mur)  
**(c)** Floor-standing unit (= unité posée au sol)

## 1.2.3 Réfrigérant

Le cas échéant. Reportez-vous au manuel d'installation ou au guide de référence installateur de votre application pour en savoir plus.



### REMARQUE

Assurez-vous que l'installation des tuyauteries de réfrigérant est conforme à la législation applicable. La norme applicable en Europe est la norme EN378.



### REMARQUE

Assurez-vous que les tuyauteries et les raccords sur place ne sont PAS soumis à des tensions.



### AVERTISSEMENT

Lors des tests, ne mettez JAMAIS l'appareil sous une pression supérieure à la valeur maximale autorisée (comme indiqué sur la plaque signalétique de l'unité).



### AVERTISSEMENT

Prenez des précautions suffisantes en cas de fuite de réfrigérant. Si le gaz réfrigérant fuit, aérez immédiatement la zone. Risques possibles:

- Les concentrations excessives de réfrigérant dans une pièce fermée peuvent entraîner un manque d'oxygène.
- Des gaz toxiques peuvent se former si le gaz réfrigérant entre en contact avec des flammes.



### DANGER: RISQUE D'EXPLOSION

**Pompage – fuite de réfrigérant.** Si vous voulez pomper le système et qu'il y a une fuite dans le circuit de réfrigérant:

- N'utilisez PAS la fonction de pompage automatique de l'unité qui vous permet de récupérer tout le réfrigérant du système dans l'unité extérieure. **Conséquence possible:** Auto-combustion et explosion du compresseur en raison d'air entrant dans le compresseur en marche.
- Utilisez un système de récupération séparé de manière à ce que le compresseur de l'unité ne doive PAS fonctionner.



### AVERTISSEMENT

Récupérez TOUJOURS le réfrigérant. NE les déversez PAS directement dans l'environnement. Utilisez une pompe à vide pour purger l'installation.



### REMARQUE

Une fois toutes les tuyauteries raccordées, assurez-vous de l'absence de fuites de gaz. Utilisez de l'azote pour détecter les fuites de gaz.



### REMARQUE



- Pour éviter une panne du compresseur, NE chargez PAS plus que la quantité de réfrigérant spécifiée.
- Lorsque le système de réfrigérant doit être ouvert, le réfrigérant DOIT être manipulé conformément à la législation en vigueur.



### AVERTISSEMENT

Assurez-vous qu'il n'y a pas d'oxygène dans le système. Le réfrigérant peut uniquement être chargé une fois le test d'étanchéité et le séchage à sec effectués.

- Si une nouvelle charge est requise, reportez-vous à la plaque signalétique de l'unité. Elle indique le type de réfrigérant et la quantité nécessaire.
- L'unité est chargée de réfrigérant en usine et, selon la taille et la longueur des tuyaux, certains systèmes nécessitent une charge de réfrigérant supplémentaire.
- Utilisez uniquement des outils exclusivement conçus pour le type de réfrigérant utilisé dans le système, de manière à garantir la résistance à la pression et à éviter que des corps étrangers ne pénètrent dans le système.
- Procédez comme suit pour charger le réfrigérant liquide:

Si	Passez à
Un tube à siphon est installé (le cylindre doit porter la mention "siphon de remplissage de liquide installé")	Procédez au chargement avec le cylindre à l'endroit. 
Aucun tube à siphon n'est installé	Procédez au chargement en retournant le cylindre. 

- Ouvrez doucement les cylindres de réfrigérant.
- Chargez le réfrigérant sous forme liquide. L'ajout sous forme gazeuse peut empêcher le fonctionnement normal.

# 1 Consignes de sécurité générales

## ATTENTION

Lorsque la procédure de recharge de réfrigérant est effectuée ou lors de la pause, fermer la vanne du réservoir de réfrigérant immédiatement. Si la vanne n'est PAS fermée immédiatement, la pression restante peut charger du réfrigérant supplémentaire. **Conséquence possible:** Quantité de réfrigérant incorrecte.

### 1.2.4 Saumure

Le cas échéant. Reportez-vous au manuel d'installation ou au guide de référence installateur de votre application pour en savoir plus.

#### AVERTISSEMENT

Le choix de la saumure DOIT être conforme à la législation applicable.

#### AVERTISSEMENT

Prenez des précautions suffisantes en cas de fuite de la saumure. Si la saumure fuit, ventilez immédiatement la zone et contactez votre revendeur local.

#### AVERTISSEMENT

La température ambiante à l'intérieur de l'unité peut être bien supérieure à celle de la pièce (70°C, par exemple). En cas de fuite de saumure, les pièces chaudes situées à l'intérieur de l'unité représentent un danger.

#### AVERTISSEMENT

L'utilisation et l'installation de l'application DOIVENT être conformes aux consignes de sécurité et aux consignes environnementales définies dans la législation en vigueur.

### 1.2.5 Eau

Le cas échéant. Reportez-vous au manuel d'installation ou au guide de référence installateur de votre application pour en savoir plus.

#### REMARQUE

Assurez-vous que la qualité de l'eau est conforme à la directive européenne 98/83 CE.

### 1.2.6 Électricité

#### DANGER: RISQUE D'ÉLECTROCUTION

- COUPEZ toute l'alimentation électrique avant de déposer le couvercle de la boîte de commutation, de réaliser des branchements ou de toucher des pièces électriques.
- Coupez l'alimentation électrique pendant plus de 1 minute et mesurez la tension aux bornes des condensateurs du circuit principal ou des composants électriques avant de procéder aux réparations. Vous ne pouvez pas toucher les composants électriques avant que la tension soit inférieure à 50 V CC. Reportez-vous au schéma de câblage pour connaître l'emplacement des bornes.
- NE TOUCHEZ PAS les composants électriques avec les mains mouillées.
- NE LAISSEZ PAS l'unité sans surveillance lorsque le couvercle d'entretien est retiré.

#### AVERTISSEMENT

S'il n'est PAS installé d'usine, un interrupteur principal ou d'autres moyens de débranchement ayant une séparation de contact de tous les pôles assurant une déconnexion en cas de surtension de catégorie III DOIV(ENT) être installé(s) dans le câblage fixe.

## AVERTISSEMENT

- Utilisez UNIQUEMENT des câbles en cuivre.
- Assurez-vous que le câblage non fourni est conforme à la législation applicable.
- L'ensemble du câblage sur place DOIT être réalisé conformément au schéma de câblage fourni avec l'appareil.
- Ne serrez JAMAIS les câbles en faisceau et veillez à ce qu'ils n'entrent PAS en contact avec la tuyauterie ou des bords tranchants. Assurez-vous qu'aucune pression externe n'est appliquée sur le raccordement des bornes.
- Veillez à installer un câblage de terre. Ne mettez PAS l'unité à la terre avec une canalisation, un parasurtenseur ou une prise de terre téléphonique. Une mise à la terre incomplète peut provoquer des décharges électriques.
- Veillez à utiliser un circuit d'alimentation spécifique. N'utilisez JAMAIS une alimentation électrique partagée par un autre appareil.
- Veillez à installer les fusibles ou les disjoncteurs requis.
- Veillez à installer un dispositif de sécurité contre les fuites à la terre. Le non-respect de cette consigne peut entraîner une décharge électrique ou un incendie.
- Lors de l'installation du dispositif de sécurité contre les fuites à la terre, veillez à ce qu'il soit compatible avec l'onduleur (résistant aux parasites électriques haute fréquence) pour éviter tout déclenchement inutile du dispositif de sécurité contre les fuites à la terre.

## REMARQUE

Précautions lors de la mise en place du câblage d'alimentation:



- Ne raccordez PAS des câbles de différentes épaisseurs au bornier d'alimentation (tout relâchement dans le câblage d'alimentation peut causer une surchauffe anormale).
- Lorsque vous raccordez des câbles de la même épaisseur, faites comme indiqué sur la figure ci-dessus.
- Pour le câblage, utilisez le fil électrique indiqué, raccordez-le fermement, puis fixez de manière à ce que le bornier ne puisse pas être soumis à la pression extérieure.
- Utilisez un tournevis adapté pour serrer les vis des bornes. Un tournevis avec une petite tête endommagera la tête et empêchera le serrage correct.
- Un serrage excessif des vis de bornes peut les casser.

#### AVERTISSEMENT

- Une fois les travaux électriques terminés, vérifiez que les composants électriques et les bornes à l'intérieur du coffret électrique sont fermement connectés.
- Assurez-vous que tous les couvercles sont fermés avant de démarrer l'unité.





### REMARQUE

Uniquement applicable si l'alimentation électrique est triphasée et si le compresseur est équipé d'une fonction MARCHE/ARRÊT.

S'il est possible que la phase soit inversée après un arrêt momentané et que le produit s'allume et s'éteint en cours de fonctionnement, joignez un circuit local de protection de phase inversée. L'exécution du produit en phase inversée peut endommager le compresseur et d'autres composants.

## 2 À propos de la documentation

### 2.1 À propos du présent document



#### INFORMATIONS

Vérifiez que l'utilisateur dispose de la version imprimée de la documentation et demandez-lui de la conserver pour s'y référer ultérieurement.

#### Public visé

Installateurs agréés



#### INFORMATIONS

Cet appareil est conçu pour être utilisé par des utilisateurs expérimentés ou formés, dans des ateliers, dans l'industrie légère et dans les exploitations agricoles, ou par des spécialistes, dans un cadre commercial ou domestique.

#### Documentation

Le présent document fait partie d'un ensemble. L'ensemble complet comprend les documents suivants:

- **Précautions de sécurité générales:**
  - Instructions de sécurité à lire avant l'installation
  - Format: Papier (dans le carton de l'unité intérieure)
- **Manuel d'installation de l'unité intérieure:**
  - Instructions d'installation
  - Format: Papier (dans le carton de l'unité intérieure)
- **Guide de référence installateur:**
  - Préparation de l'installation, bonnes pratiques, données de référence, etc.
  - Format: Fichiers numériques sur <http://www.daikineurope.com/support-and-manuals/product-information/>

Il est possible que les dernières révisions de la documentation fournie soient disponibles sur le site Web Daikin de votre région ou via votre revendeur.

La documentation d'origine est rédigée en anglais. Toutes les autres langues sont des traductions.

#### Données techniques

- Un **sous-ensemble** des récentes données techniques est disponible sur le site régional Daikin (accessible au public).
- L'**ensemble complet** des dernières données techniques est disponible sur l'extranet Daikin (authentification requise).

### 2.2 Guide rapide de référence de l'installateur

Chapitre	Description
Précautions de sécurité générales	Instructions de sécurité à lire avant l'installation

Chapitre	Description
À propos de la documentation	Quelle documentation existe pour l'installateur
À propos du carton	Comment déballer les unités et retirer les accessoires
À propos de l'unité	<ul style="list-style-type: none"> <li>▪ Configuration du système</li> <li>▪ Plage de fonctionnement</li> <li>▪ À propos de l'adaptateur sans fil</li> </ul>
Préparation	Que faut-il faire et savoir avant d'aller sur le site
Travaux	Que faut-il faire et savoir avant d'installer le système
Configuration	Que faut-il faire et savoir avant de configurer le système après son installation?
Mise en service	Que faut-il faire et savoir avant de mettre en service le système après sa configuration
Remise à l'utilisateur	Que donner et expliquer à l'utilisateur
Mise au rebut	Comment se débarrasser du système
Données techniques	Spécifications du système
Glossaire	Définition des termes

## 3 À propos du carton

### 3.1 Vue d'ensemble: à propos du carton

Ce chapitre décrit ce que vous devez effectuer une fois que le carton contenant l'unité intérieure vous est livré.

Il contient des informations concernant:

- Déballage et manipulation des unités
- Enlèvement des accessoires des unités

Gardez ce qui suit à l'esprit:

- Vous DEVEZ vérifier que l'unité n'est pas endommagée au moment de la livraison. Tout dommage DOIT être immédiatement signalé au responsable des réclamations du transporteur.
- Placez l'unité emballée le plus près possible de sa position d'installation finale afin qu'elle ne soit pas endommagée pendant le transport.
- Lors de la manipulation de l'unité, tenir compte de ce qui suit:



Fragile, manipulez l'unité avec précaution.



Gardez l'unité verticalement afin d'éviter des dégâts.

- Préparez à l'avance le chemin par lequel vous voulez faire entrer l'unité.

## 4 A propos de l'unité

### 3.2 Unité intérieure

#### 3.2.1 Déballage de l'unité intérieure

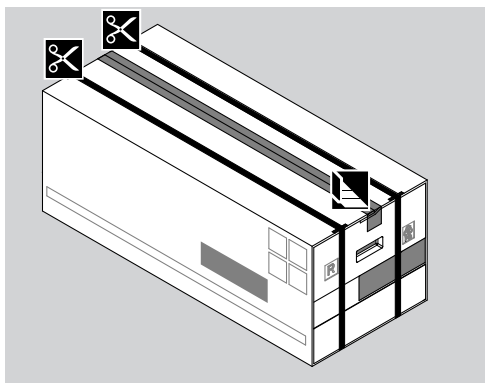

#### 3.2.2 Retrait des accessoires de l'unité intérieure

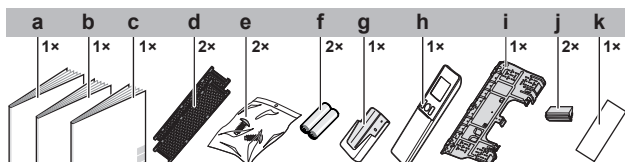
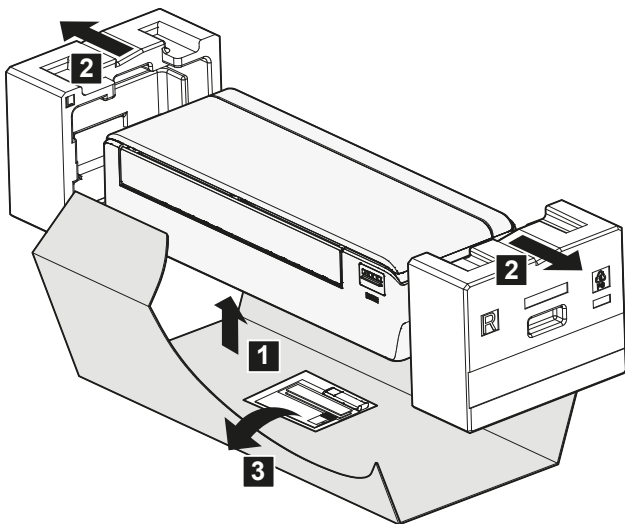

- a Manuel d'installation
- b Mode d'emploi
- c Consignes de sécurité générales
- d Filtre désodorisant à l'apatite de titane et filtre à particules d'argent (filtre à ions Ag)
- e Vis de fixation de l'unité intérieure (M4×16L). Voir "6.6.3 Fixation de l'unité sur la plaque de montage" à la page 19.
- f Piles sèches AAA.LR03 (alkaline) pour l'interface utilisateur
- g Support d'interface utilisateur
- h Interface utilisateur
- i Plaque de montage
- j Couvercle de vis
- k Autocollant SSID de rechange avec papier détachable (joint à l'unité)

- **Autocollant SSID de rechange.** NE JETER PAS l'autocollant de rechange. Conservez-le dans un endroit sûr au cas où il serait nécessaire plus tard (par ex. si la grille avant a été remplacée, fixez-la à la nouvelle grille avant).

## 4 A propos de l'unité



### AVERTISSEMENT: MATÉRIAU INFLAMMABLE

Le réfrigérant à l'intérieur de cette unité est légèrement inflammable.

### 4.1 Configuration du système

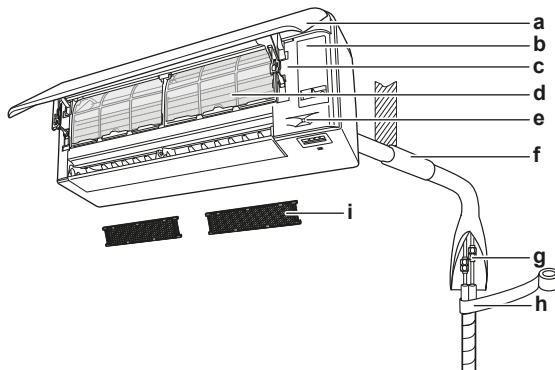

- a Panneau avant
- b Couvercle d'entretien
- c Autocollant SSID
- d Filtre à air
- e Capteur à œil intelligent
- f Boucher le trou de tuyauterie avec du mastic
- g Tuyauterie de réfrigérant, flexible de réfrigérant et câble d'interconnexion
- h Ruban d'isolation
- i Filtre désodorisant à l'apatite de titane et filtre à particules d'argent (filtre à ions Ag)

### 4.2 Plage de fonctionnement

Utilisez le système dans les plages suivantes de température et d'humidité pour garantir un fonctionnement sûr et efficace.

Mode de fonctionnement	Plage de fonctionnement
Refroidissement <sup>(a)(b)</sup>	<ul style="list-style-type: none"> <li>▪ Température extérieure: -10~46°C</li> <li>▪ Température intérieure: 18~32°C</li> <li>▪ Humidité intérieure: ≤80%</li> </ul>
Chauffage <sup>(a)</sup>	<ul style="list-style-type: none"> <li>▪ Température extérieure: -15~24°C</li> <li>▪ Température intérieure: 10~30°C</li> </ul>
Sécher <sup>(a)</sup>	<ul style="list-style-type: none"> <li>▪ Température extérieure: -10~46°C</li> <li>▪ Température intérieure: 18~32°C</li> <li>▪ Humidité intérieure: ≤80%</li> </ul>

S'il fonctionne hors de la plage de fonctionnement:

- (a) Un dispositif de sécurité peut arrêter le fonctionnement du système.
- (b) De la condensation peut se produire sur l'unité intérieure et couler.

### 4.3 A propos de l'adaptateur sans fil

Pour les spécifications détaillées, les instructions d'installation, les méthodes de paramétrage, la FAQ, la déclaration de conformité et la dernière version de ce manuel, rendez-vous sur <http://www.onlinecontroller.daikineurope.com>.



#### INFORMATIONS

- Daikin Industries Czech Republic s.r.o. déclare que le type d'équipement radio à l'intérieur de cette unité est conforme à la Directive 2014/53/EU.
- Cette unité est considérée comme un équipement combiné selon la définition de la Directive 2014/53/UE.



### 4.3.1 Précautions d'emploi de l'adaptateur sans fil

NE PAS utiliser à proximité de:

- **Matériel médical.** Par ex., de personnes qui utilisent des stimulateurs ou des défibrillateurs cardiaques. Ce produit risque de provoquer des interférences électromagnétiques.
- **Équipement d'auto-contrôle.** Par ex., portes automatiques ou dispositif d'alarme incendie. Ce produit peut provoquer un comportement défectueux de l'équipement.
- **Four à microondes.** Cela peut perturber les communications du LAN sans fil.

### 4.3.2 Paramètres de base

Quoi	Valeur
Plage de fréquences	2400 MHz~2483,5 MHz
Protocole radio	IEEE 802.11b/g/n
Canal de radiofréquence	1~11
Puissance de sortie	0 dBm~18 dBm
Puissance rayonnée effective	17 dBm (11b) / 13 dBm (11g) / 12 dBm (11n)
Alimentation	DC 14 V / 100 mA

### 4.3.3 Réglage de l'adaptateur sans fil

Le client est responsable de fournir:

- Smartphone ou tablette avec l'un des systèmes d'exploitation suivants:
  - Android 4.0.3 ou supérieur
  - iOS 7.1.2 ou supérieur
- Ligne Internet et dispositif de communication tel que modem, routeur, etc.
- Point d'accès LAN sans fil.
- Application **Contrôleur Daikin en ligne** libre installée.

### Installation de l'application Contrôleur Daikin en ligne

- 1 Ouvrez:
  - Google Play pour les appareils utilisant Android.
  - App Store pour les appareils utilisant iOS.
- 2 Recherchez **Daikin Online Controller**.
- 3 Suivez les instructions à l'écran pour l'installer.

## 5 Préparation

### 5.1 Vue d'ensemble: préparation

Ce chapitre décrit ce qu'il y a lieu de faire et de savoir avant d'aller sur site.

Il contient des informations concernant:

- Préparation du lieu d'installation
- Préparation du tuyau de réfrigérant
- Préparation du câblage électrique

### 5.2 Préparation du lieu d'installation

N'installez PAS l'unité dans des endroits souvent utilisés comme atelier. S'il y a des travaux de construction (par exemple, travaux de découpe) occasionnant beaucoup de poussière, l'unité DOIT être couverte.

Sélectionnez un lieu d'installation suffisamment spacieux pour permettre le transport de l'unité sur le site et hors du site.



#### AVERTISSEMENT

L'appareil sera stocké dans une pièce sans sources d'allumage fonctionnant en permanence (exemple: flammes nues, un appareil fonctionnant au gaz ou un chauffage électrique).

### 5.2.1 Exigences pour le lieu d'installation de l'unité intérieure



#### INFORMATIONS

Prenez également connaissance des consignes et exigences détaillées dans le chapitre "Consignes de sécurité générales".



#### INFORMATIONS

Le niveau de pression sonore est inférieur à 70 dBA.

- **Débit d'air.** Assurez-vous que rien ne bloque le débit d'air.
- **Vidange.** Veillez à ce que l'eau de condensation puisse être évacuée correctement.
- **Isolation du mur.** Si la température au mur dépasse 30°C et que l'humidité relative est de 80% ou si de l'air frais est aspiré dans le mur, une isolation supplémentaire est requise (mousse en polyéthylène d'au moins 10 mm d'épaisseur).
- **Résistance du mur.** Vérifiez si le mur ou le sol est suffisamment solide pour résister au poids de l'unité. En cas de risques, renforcez le mur ou le sol avant d'installer l'unité.

Installez les câbles électriques à au moins 1 mètre des téléviseurs et des radios pour éviter les interférences. Selon les ondes radio, il est possible qu'une distance de 3 mètre ne soit PAS suffisante.

- Sélectionnez un lieu où l'air chaud/froid évacué par l'unité et le bruit de fonctionnement ne gêneront personne.
- **Lampes fluorescentes.** Lors de l'installation d'une interface utilisateur sans fil dans une pièce avec des lampes fluorescentes, tenez compte de ce qui suit pour éviter les interférences:
  - Installez l'interface utilisateur sans fil le plus près possible de l'unité intérieure.
  - Installez l'unité intérieure aussi loin que possible des lampes fluorescentes.

Il n'est PAS recommandé d'installer l'unité dans les lieux suivants, la durée de vie de l'unité risque en effet d'être réduite:

- Où la tension connaît de fortes fluctuations
- Dans les véhicules ou sur les navires
- Où des vapeurs acides ou alcalines sont présentes
- Endroits où il y a un risque de présence de brouillard, de vaporisation ou de vapeurs d'huile minérale dans l'atmosphère. Les pièces en plastique risquent de se détériorer et de se désagréger ou de provoquer des fuites d'eau.
- Aux endroits où l'unité n'est pas dans le chemin ou exposée directement aux rayons du soleil.
- Dans les salles de bain.
- Des zones sensibles au bruit (près d'une chambre, par exemple) afin que le bruit de fonctionnement ne dérange personne.

## 5 Préparation



### AVERTISSEMENT

NE placez PAS d'objets sous l'unité intérieure et/ou extérieure qui pourraient se mouiller. Sinon, la condensation sur l'unité ou sur les conduites de réfrigérant, la saleté sur le filtre à air ou le colmatage de l'évacuation pourraient provoquer un goutte-à-goutte, et les objets sous l'unité pourraient se salir ou s'abîmer.

- **Ecartement.** Installez l'unité à au moins 1,8 m du sol et respectez les exigences suivantes en ce qui concerne la distance par rapport aux murs et au plafond:

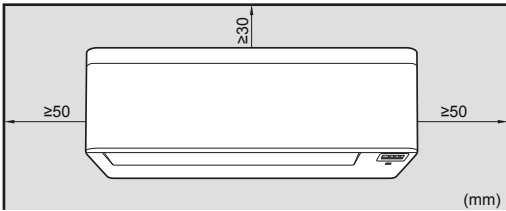

**Note:** S'assurer qu'il n'y a pas d'obstacles à moins de 500 mm du récepteur de signaux. Ils peuvent influencer les performances de réception de l'interface utilisateur.

## 5.3 Préparation de la tuyauterie de réfrigérant

### 5.3.1 Exigences de la tuyauterie de réfrigérant



#### INFORMATIONS

Prenez également connaissance des consignes et exigences détaillées dans le chapitre "Consignes de sécurité générales".

### Diamètre de la tuyauterie de réfrigérant

Utilisez les mêmes diamètres que les connexions sur les unités extérieures:

Classe	Tuyauterie de liquide L1	Tuyauterie de gaz L1
15~35	Ø6,4	Ø9,5
42+50	Ø6,4	Ø12,7

### Matériau des tuyaux de réfrigérant

- **Matériau des tuyaux:** Cuivre sans soudure désoxydé à l'acide phosphorique.
- **Raccords évasés:** Utilisez uniquement un matériau recuit.
- **Degré de trempe de la canalisation et épaisseur de paroi:**

Diamètre extérieur (Ø)	Degré de trempe	Épaisseur (t) <sup>(a)</sup>	
6,4 mm (1/4")	Recuit (O)	≥0,8 mm	
9,5 mm (3/8")			
12,7 mm (1/2")			

(a) En fonction de la législation en vigueur et de la pression de travail maximale de l'unité (voir "PS High" sur la plaquette signalétique), une épaisseur de tuyauterie plus grande peut être requise.

### 5.3.2 Isolation de la tuyauterie de réfrigérant

- Utilisez de la mousse de polyéthylène comme matériau d'isolation:
  - avec un taux de transfert de chaleur compris entre 0,041 et 0,052 W/mK (entre 0,035 et 0,045 kcal/mh°C),
  - avec une résistance à la chaleur d'au moins 120°C.

- Épaisseur de l'isolation

Diamètre extérieur du tuyau (Ø <sub>p</sub> )	Diamètre intérieur de l'isolation (Ø <sub>i</sub> )	Épaisseur de l'isolation (t)
6,4 mm (1/4")	8~10 mm	≥10 mm
9,5 mm (3/8")	12~15 mm	
12,7 mm (1/2")	14~16 mm	

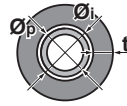

Si la température est supérieure à 30°C et si l'humidité relative est supérieure à 80%, l'épaisseur des matériaux d'isolation doit alors être d'au moins 20 mm afin d'éviter toute condensation sur la surface du matériau isolant.

## 5.4 Préparation du câblage électrique

### 5.4.1 À propos de la préparation du câblage électrique



#### INFORMATIONS

Prenez également connaissance des consignes et exigences détaillées dans le chapitre "Consignes de sécurité générales".



#### AVERTISSEMENT

- Si l'alimentation ne dispose pas d'une phase neutre ou dispose d'une phase neutre incorrecte, l'équipement peut être endommagé.
- Procédez à la mise à la terre. Ne mettez PAS l'unité à la terre avec une canalisation, un parasurtenseur ou une prise de terre téléphonique. Une mise à la terre incomplète peut provoquer des décharges électriques.
- Installez les disjoncteurs ou les fusibles requis.
- Fixez le câblage électrique avec des attaches de manière à ce que les câbles n'entrent PAS en contact avec la tuyauterie ou des bords coupants, du côté haute pression notamment.
- N'utilisez PAS de fils enroulés, de fils conducteurs toronnés, de rallonges ou de connexions d'un système en étoile. Ils peuvent entraîner une surchauffe, une décharge électrique ou un incendie.
- N'installez PAS un condensateur d'avance de phase, cette unité est en effet équipée d'un inverseur. Un condensateur d'avance de phase réduira les performances et peut entraîner des accidents.



#### AVERTISSEMENT

- Le câblage DOIT être effectué par un électricien agréé et DOIT être conforme à la législation en vigueur.
- Procédez aux raccords électriques sur le câblage fixe.
- Tous les composants fournis sur site et l'ensemble de l'installation électrique DOIVENT être conformes à la législation en vigueur.



#### AVERTISSEMENT

Utilisez TOUJOURS un câble multiconducteur pour l'alimentation électrique.

## 6 Installation

### 6.1 Vue d'ensemble: installation

Ce chapitre décrit ce qu'il y a lieu de faire et de savoir avant d'aller sur site.

#### Ordre de montage habituel

La mise en service inclut généralement les étapes suivantes:

- 1 Montage de l'unité extérieure.
- 2 Installation de l'unité intérieure.
- 3 Raccordement de la tuyauterie de réfrigérant.
- 4 Vérification de la tuyauterie de réfrigérant.
- 5 Charge du réfrigérant.
- 6 Raccordement du câblage électrique.
- 7 Finalisation de l'installation extérieure.
- 8 Finalisation de l'installation intérieure.

#### **i** INFORMATIONS

Pour l'installation de l'unité extérieure (montage de l'unité extérieure, branchement de la tuyauterie de réfrigérant à l'unité extérieure, branchement du câblage électrique à l'unité extérieure, ...), reportez-vous au manuel d'installation de l'unité extérieure.

### 6.2 Ouverture de l'unité intérieure

#### 6.2.1 Ouverture de l'unité intérieure

##### Pour ouvrir le panneau avant

- 1 Tenez le panneau avant par des deux côtés et ouvrez-le.

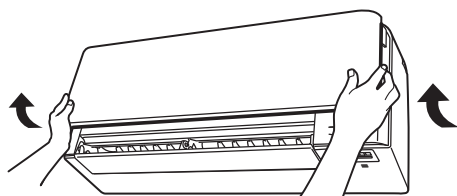

- 2 Tirez les deux verrous à l'arrière du panneau avant.
- 3 Ouvrez le panneau avant jusqu'à ce que le support s'emboîte dans la languette de fixation.

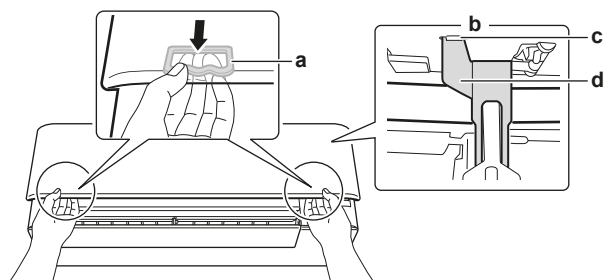

- a Verrou (1 de chaque côté)
- b Arrière du panneau avant
- c Languette de fixation
- d Support

##### Pour fermer le panneau avant

- 1 Soulevez légèrement le panneau avant et retirez le support de la languette de fixation.

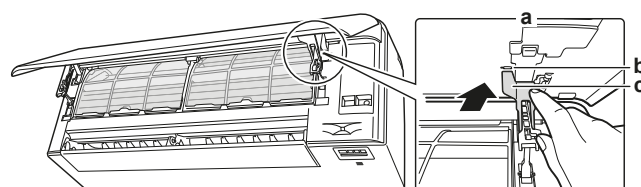

- a Arrière du panneau avant
- b Languette de fixation
- c Support

- 2 Fermez le panneau avant.

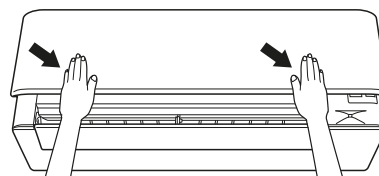

- 3 Appuyez délicatement sur le panneau avant jusqu'à ce qu'il s'enclenche.

##### Dépose du panneau avant

#### **i** INFORMATIONS

Retirez le panneau avant uniquement s'il DOIT être remplacé.

- 1 Ouvrez le panneau avant. Reportez-vous à "[Pour ouvrir le panneau avant](#)" à la page 11.
- 2 Ouvrez les serrures du panneau situées à l'arrière du panneau (1 de chaque côté).

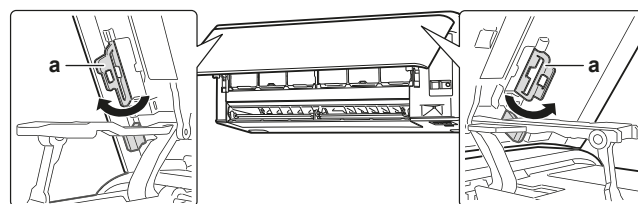

- a Serrure de panneau

- 3 Poussez légèrement le bras droit vers la droite pour déconnecter l'arbre de la fente d'arbre du côté droit.

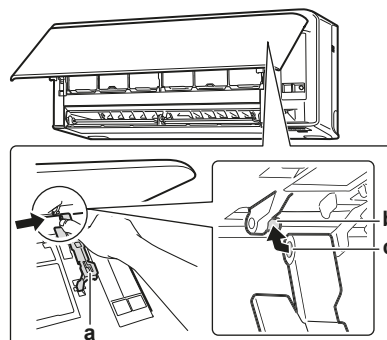

- a Bras
- b Arbre
- c Fente d'arbre

- 4 Débranchez l'axe du panneau avant de la fente d'arbre du côté gauche.

## 6 Installation

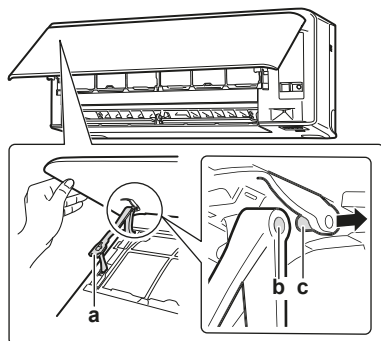

- a Bras
- b Fente d'arbre
- c Arbre

5 Enlevez le panneau avant.

6 Pour réinstaller le panneau avant, effectuez les étapes dans l'ordre opposé.

### Ouverture du couvercle d'entretien

1 Retirez 1 vis du couvercle d'entretien.

2 Ôtez le couvercle d'entretien horizontalement pour le sortir de l'unité.

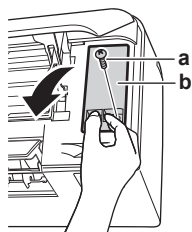

- a Vis du couvercle d'entretien
- b Couvercle d'entretien



#### REMARQUE

Lors de la fermeture des panneaux de service, assurez-vous que le couple de serrage ne dépasse pas 1,4 (±0.2) N•m.

### Dépose de la grille avant



#### ATTENTION

Portez des gants de protection.

1 Ouvrez le panneau avant. Voir "[Pour ouvrir le panneau avant](#)" à la page 11.

2 Retirez le couvercle d'entretien. Voir "[Ouverture du couvercle d'entretien](#)" à la page 12.

3 Retirez le faisceau de câbles de l'attache-câble et du connecteur.

4 Retirez le rabat en le poussant vers la gauche et vers vous.

5 Retirez les 2 couvercles de vis à l'aide d'une longue plaque plate, comme une règle enveloppée dans un chiffon et retirez 2 vis.

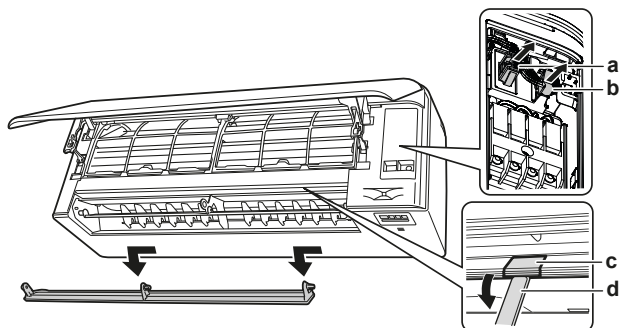

- a Connecteur

- b Attache
- c Couvercle de vis
- d Longue plaque plate enveloppée dans un chiffon

6 Poussez la grille avant vers le haut puis vers la plaque de montage pour retirer la grille avant des 3 crochets.

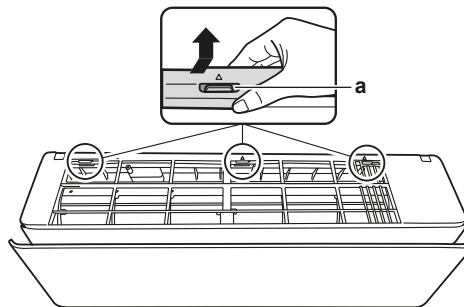

- a Crochet

**Condition requise: Si l'espace de travail est limité.**

7 Insérez un tournevis plat à côté des crochets.

8 Tirez la grille avant vers le haut à l'aide du tournevis plat et poussez-la vers la plaque de montage.

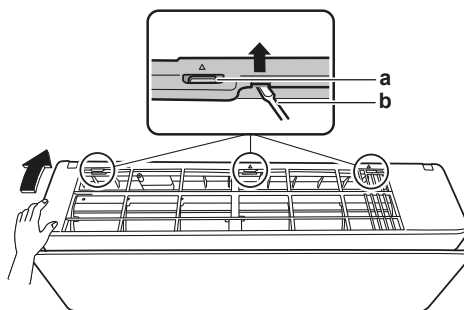

- a Crochet
- b Tournevis plat

### Repose de la grille avant

1 Installez la grille avant et enclenchez fermement les 3 crochets supérieurs.

2 Serrez les 2 vis et remettez les 2 couvercles de vis en place.

3 Remettez le volet en place.

4 Remettez le faisceau de fils dans le connecteur et fixez-le à l'aide de l'attache-câble.

5 Fermez le panneau avant. Voir "[Pour fermer le panneau avant](#)" à la page 11.

### Dépose du couvercle du coffret électrique

1 Enlevez la grille avant.

2 Retirez 1 vis du coffret électrique.

3 Ouvrez le couvercle du coffret électrique en le tirant vers l'avant.

4 Retirez le couvercle du coffret électrique des 2 crochets arrière.

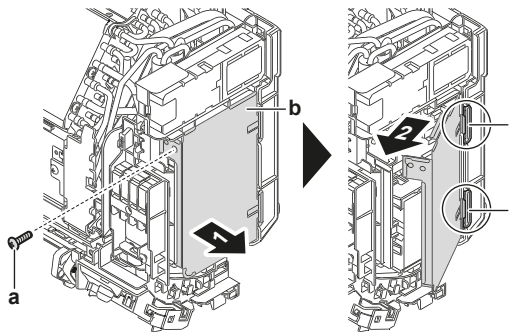

- a Vis
- b Schéma de câblage électrique

c Crochet arrière

- 5 Pour réinstaller le couvercle, fixez d'abord le coffret électrique aux crochets, fermez le coffret électrique et réinstallez la vis.

### REMARQUE

Lors de la fermeture du couvercle du coffret électrique, assurez-vous que le couple de serrage ne dépasse pas 2,0 (±0,2) N·m.

## 6.3 Installation de l'unité intérieure

### 6.3.1 Précautions lors de l'installation de l'unité intérieure

#### INFORMATIONS

Lisez également les précautions et exigences des chapitres suivants:

- Précautions de sécurité générales
- Préparation

- 2 Mettez la plaque de montage à niveau.
- 3 Marquez les centres des points de perçage au mur à l'aide d'un mètre ruban. Positionnez l'extrémité du mètre ruban au niveau du symbole "▷".
- 4 Terminez la pose en fixant la plaque de montage au mur avec des vis.

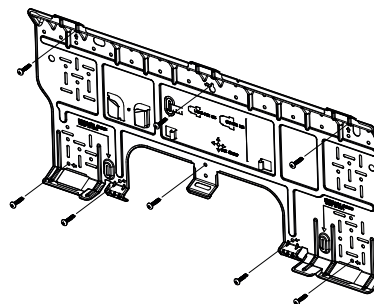

#### INFORMATIONS

Le couvercle de l'orifice du tuyau démonté peut être maintenu dans la poche de la plaque de montage.

### 6.3.2 Installation de la plaque de montage

- 1 Posez la plaque de montage temporairement.

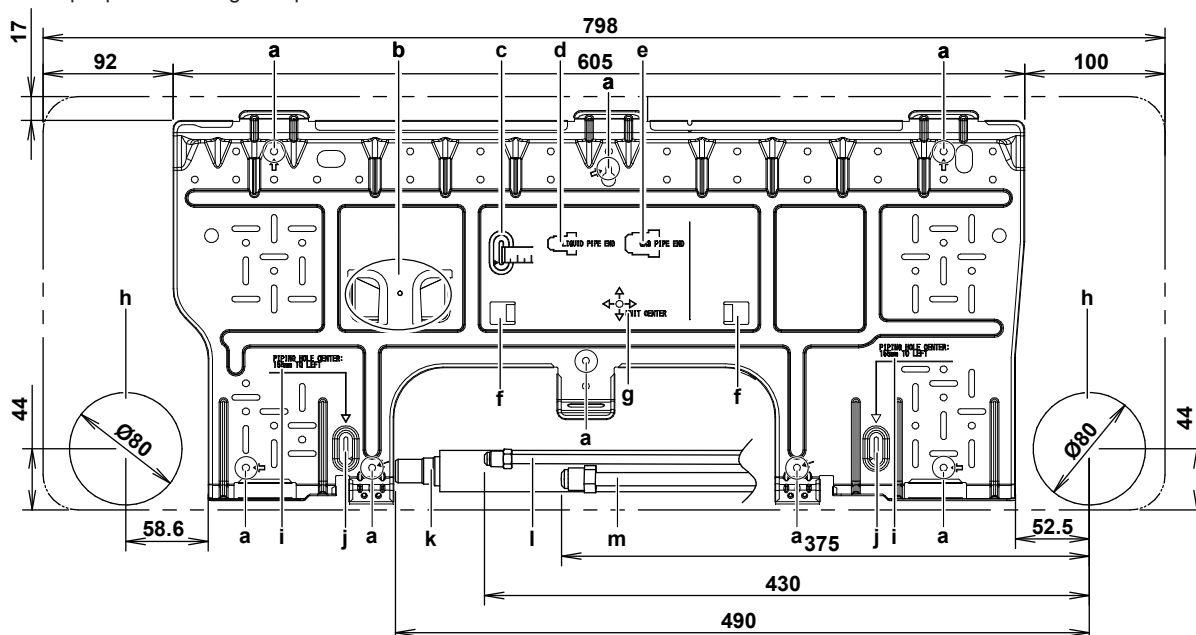

- a Points de fixation recommandés pour la plaque de montage
- b Poche pour le couvercle d'orifice de tuyau
- c Utilisez le mètre ruban comme illustré
- d Extrémité de la conduite de liquide
- e Extrémité de la conduite de gaz
- f Languettes pour placer un niveau à bulle
- g Centre de l'unité
- h Trou pour tuyauterie encastrée Ø80 mm
- i Valeur pour mètre ruban
- j Positionnez l'extrémité du mètre ruban au niveau du symbole "▷"
- k Tuyau de purge
- l Tuyauterie de liquide
- m Tuyauterie de gaz

### 6.3.3 Réalisation d'un trou dans le mur

#### ATTENTION

Pour les murs contenant une structure en métal ou une plaque en métal, utilisez un tuyau encastré dans le mur et un couvercle afin d'empêcher tout risque de chaleur, de décharge électrique ou d'incendie.

#### REMARQUE

Veillez à boucher les espaces autour des tuyaux avec un produit d'étanchéité (non fourni) afin d'empêcher les fuites d'eau.

- 1 Percez un trou de 80 mm traversant le mur en l'inclinant vers le bas et vers l'extérieur.
- 2 Insérez dans le trou le tuyau encastré dans le mur.
- 3 Insérez un couvre-mur dans le tuyau du mur.



## 6 Installation

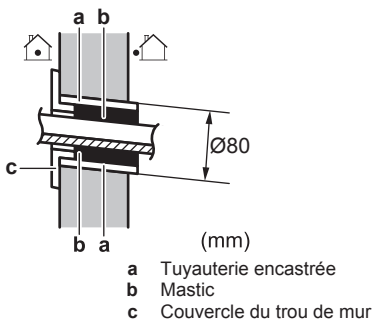

**Note:** Après avoir terminé le câblage, la tuyauterie de réfrigérant et la tuyauterie de purge, n'oubliez PAS de boucher l'espace avec du mastic.

### 6.3.4 Enlèvement du couvercle de l'orifice de tuyau

Pour raccorder la tuyauterie du côté droit, en bas à droite, du côté gauche ou en bas à gauche, le couvercle de l'orifice de tuyau DOIT être retiré.

- 1 Découpez le couvercle de l'orifice de tuyau à partir de l'intérieur de la grille avant à l'aide d'une scie à chantourner.

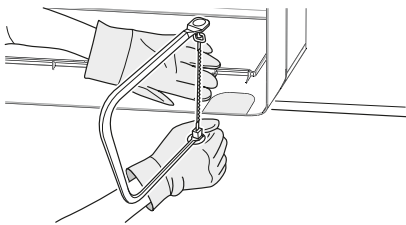

- 2 Éliminez les bavures le long de la partie découpée à l'aide d'une lime demi-ronde.

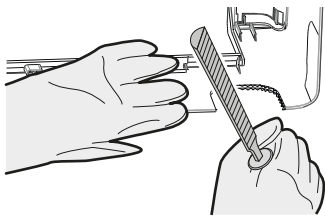

#### REMARQUE

N'utilisez PAS de pinces pour retirer le couvercle de l'orifice du tuyau, car cela endommagerait la grille avant.

### 6.3.5 Pour fournir le drainage

Assurez-vous que l'eau de condensation peut être évacuée correctement. Cela implique:

- Directives générales
- Raccordement de la tuyauterie de purge à l'unité intérieure
- Recherche de fuites d'eau

#### Directives générales

- **Longueur du tuyau.** Veillez à ce que la tuyauterie soit la plus courte possible.
- **Taille des tuyaux.** S'il est nécessaire de rallonger le flexible de drainage ou d'utiliser la tuyauterie d'évacuation encastrée, utilisez les éléments nécessaires qui s'adaptent aux extrémités avant des tuyaux.

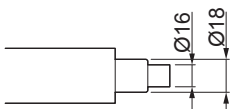

#### REMARQUE

- Installez le tuyau de vidange avec une pente vers le bas.
- Les pièges ne sont PAS permis.
- Ne mettez PAS le bout du tuyau dans l'eau.

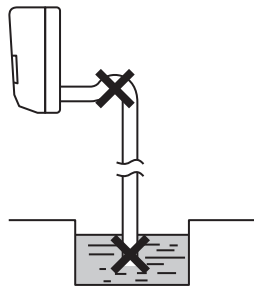

- **Rallonge de tuyau de purge.** Pour rallonger le tuyau de purge, utilisez un tuyau de Ø16 mm non fourni. N'oubliez PAS d'utiliser un tube d'isolation thermique sur la section intérieure du tuyau prolongateur.

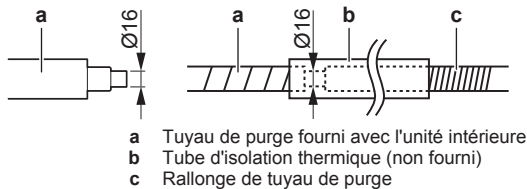

- **Tuyau rigide en chlorure de polyvinyle.** Lors du raccordement d'un tuyau rigide en polychlorure de vinyle (Ø nominal de 13 mm) directement sur le tuyau de purge comme avec la tuyauterie encastrée, utilisez une embout de vidange à fournir (Ø nominal de 13 mm).

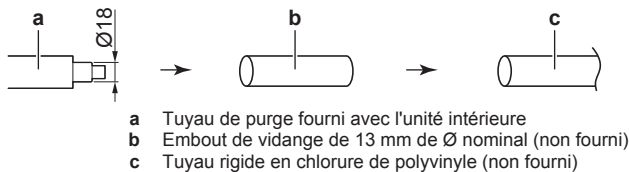

- **Condensation.** Prenez des mesures contre la condensation. Isolez la tuyauterie de purge complète dans le bâtiment.

- 1 Insérez le tuyau flexible de purge dans le tuyau de purge comme indiqué sur la figure suivante afin qu'il ne soit PAS tiré hors du tuyau de purge.

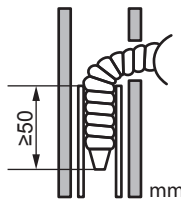

### Raccordement de la tuyauterie à droite, à droite derrière ou en bas à droite

#### INFORMATIONS

La tuyauterie d'usine est réglée par défaut à droite. Pour les tuyauteries du côté gauche, retirez la tuyauterie du côté droit et installez-la du côté gauche.

- 1 Fixez le tuyau de purge avec du ruban adhésif en vinyle au bas des tuyaux de réfrigérant.
- 2 Enveloppez le flexible de purge et les tuyaux de réfrigérant avec de la bande isolante.



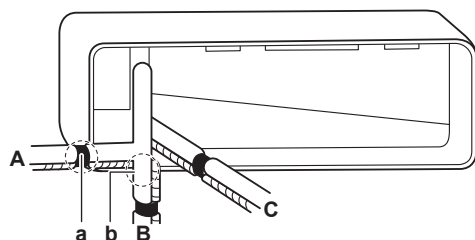

- A** Tuyauterie à droite  
**B** Tuyauterie à gauche  
**C** Tuyauterie à droite derrière  
**a** Enlevez le couvercle de l'orifice de tuyau pour la tuyauterie à droite.  
**b** Enlevez le couvercle de l'orifice de tuyau de la tuyauterie en bas à droite.

### Pour raccorder la tuyauterie à gauche, à gauche derrière ou en bas à gauche

#### **i** INFORMATIONS

La tuyauterie d'usine est réglée par défaut à droite. Pour les tuyauteries du côté gauche, retirez la tuyauterie du côté droit et installez-la du côté gauche.

- 1 Retirez la vis de fixation de l'isolation située à droite et retirez le flexible de drainage.
- 2 Retirez le bouchon d'évacuation situé sur la gauche et fixez-le sur le côté droit.

#### **!** REMARQUE

N'appliquez PAS d'huile lubrifiante (huile réfrigérante) sur le bouchon de vidange au moment de l'insertion. Le bouchon de vidange peut se détériorer et provoquer des fuites par le bouchon.

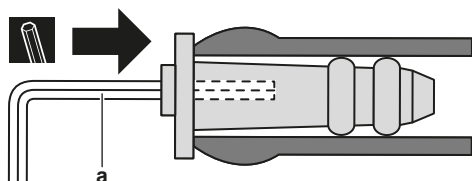

**a** Clé hexagonale de 4 mm

- 3 Insérez le flexible de vidange du côté gauche et n'oubliez pas de le serrer avec la vis de fixation pour éviter toute fuite d'eau.

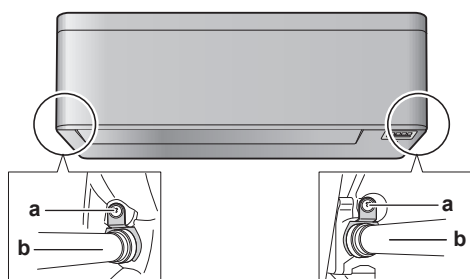

**a** Vis de fixation d'isolation  
**b** Tuyau de purge

- 4 Fixez le tuyau de purge au bas des tuyaux de réfrigérant à l'aide d'un ruban adhésif en vinyle.

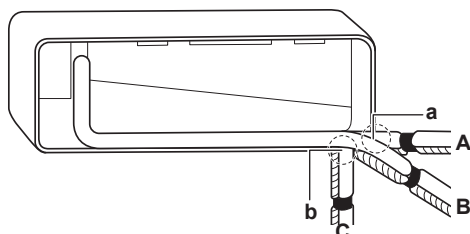

**A** Tuyauterie de gauche

- B** Tuyauterie de gauche derrière  
**C** Tuyauterie en bas à gauche  
**a** Enlevez le couvercle de l'orifice de tuyau de la tuyauterie à gauche.  
**b** Enlevez le couvercle de l'orifice de tuyau de la tuyauterie en bas à gauche.

### Recherche de fuites d'eau

- 1 Retirez les filtres à air.
- 2 Versez graduellement environ 1 l d'eau par le bac de purge afin de vérifier s'il y a des fuites d'eau.

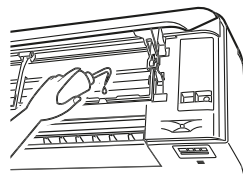

## 6.4 Raccordement de la tuyauterie de réfrigérant

### 6.4.1 Concernant le raccordement de la tuyauterie de réfrigérant

#### Avant de raccorder la tuyauterie de réfrigérant

Assurez-vous que l'unité extérieure et intérieure sont montées.

#### Ordre de montage habituel

Le raccordement de la tuyauterie de réfrigérant implique:

- Raccordement de la tuyauterie de réfrigérant à l'unité intérieure
- Raccordement de la tuyauterie de réfrigérant à l'unité extérieure
- Isolation de la tuyauterie de réfrigérant
- Gardez en tête les consignes de:
  - Pliage des tuyaux
  - Évasement de l'extrémité des tuyaux
  - Utilisation des vannes d'arrêt

### 6.4.2 Précautions lors du raccordement de la tuyauterie de réfrigérant

#### **i** INFORMATIONS

Lisez également les précautions et exigences des chapitres suivants:

- Précautions de sécurité générales
- Préparation



**DANGER: RISQUE DE BRÛLURE**



**ATTENTION**

- Utilisez l'écrou évasé fixé à l'unité.
- Pour éviter les fuites de gaz, n'appliquez de l'huile de réfrigération qu'à l'intérieur du raccord. Utilisez de l'huile réfrigérante pour R32.
- Ne réutilisez PAS les joints.



**ATTENTION**

- N'UTILISEZ PAS d'huile minérale sur la partie évasée.
- N'installez JAMAIS de séchoir sur cette unité R32 afin de préserver sa durée de vie. Le matériau de séchage peut se dissoudre et endommager le système.

## 6 Installation

### REMARQUE

Respectez les consignes suivantes concernant la tuyauterie du réfrigérant:

- Veillez à ce que seul le réfrigérant indiqué soit mélangé au circuit du réfrigérant (air, par exemple).
- Utilisez uniquement du réfrigérant R32.
- Utilisez uniquement des outils d'installation (jauges de manifold, par exemple) exclusivement conçus pour les installations R32, de manière à résister à la pression et à éviter la pénétration de matériaux étrangers (huiles minérales et humidité, par exemple) dans le système.
- Installez la tuyauterie de manière à ce que l'évasement ne soit PAS soumis à une contrainte mécanique.
- Protégez la tuyauterie comme indiqué dans le tableau suivant pour éviter que la saleté, du liquide ou de la poussière ne pénètre dans la tuyauterie.
- Faites attention lorsque vous passez des tubes en cuivre dans des murs (reportez-vous à l'illustration ci-dessous).

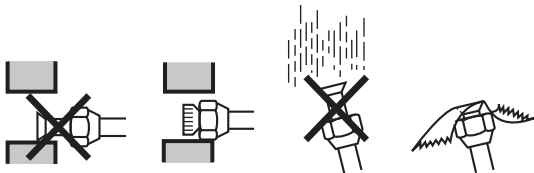

Unité	Période d'installation	Méthode de protection
Unité extérieure	> 1 mois	Bloquez le tuyau
	< 1 mois	Bloquez ou bouchez le tuyau
Unité intérieure	Quelle que soit la période	Bloquez ou bouchez le tuyau

### INFORMATIONS

N'OUVREZ PAS la vanne d'arrêt du réfrigérant avant de vérifier la tuyauterie de réfrigérant. Si vous devez charger du réfrigérant complémentaire, nous vous recommandons d'ouvrir la vanne d'arrêt du réfrigérant au préalable.

### 6.4.3 Consignes pour le raccordement de la tuyauterie de réfrigérant

Prenez les directives suivantes en compte lors du raccordement des tuyaux:

- Enduisez la surface intérieure de l'évasement avec de l'huile acétique ou de l'huile éthylique lors du raccordement d'un raccord conique. Faites manuellement 3 ou 4 tours avant de serrer fermement.

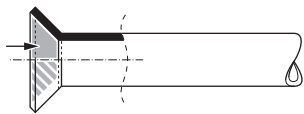

- Utilisez TOUJOURS 2 clés pour desserrer un raccord conique.
- Utilisez TOUJOURS une clé de serrage et une clé dynamométrique pour serrer le raccord conique lors du raccordement la tuyauterie. Cela permet d'éviter les fuites et les fissures au niveau du raccord.

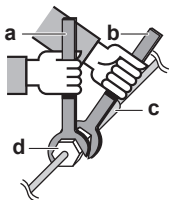

- a Clé dynamométrique
- b Clé
- c Raccord de tuyaux
- d Raccord conique

Taille des tuyaux (mm)	Couple de serrage (N•m)	Dimensions d'évasement (A) (mm)	Forme de l'évasement (mm)
Ø6,4	15~17	8,7~9,1	
Ø9,5	33~39	12,8~13,2	
Ø12,7	50~60	16,2~16,6	

### 6.4.4 Consignes de pliage des tuyaux

Utilisez une cintreuse pour plier les tuyaux. Les tuyaux doivent être pliés aussi délicatement que possible (le rayon du pli doit être de 30~40 mm ou plus).

### 6.4.5 Évasement de l'extrémité du tuyau

#### ATTENTION

- Un évasement incomplet peut entraîner des fuites de gaz réfrigérant.
- Ne réutilisez PAS les évasements. Utilisez de nouveaux évasements pour éviter les fuites de gaz réfrigérant.
- Utilisez les raccords coniques fournis avec l'unité. L'utilisation de raccords coniques différents peut provoquer des fuites de gaz réfrigérant.

- 1 Coupez l'extrémité du tuyau avec un coupe-tube.
- 2 Retirez les bavures en orientant la surface de coupe vers le bas de manière à ce que les copeaux ne pénètrent PAS dans le tuyau.

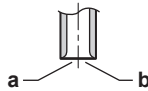

- a Coupez à angle droit.
- b Retirez les bavures.

- 3 Retirez le raccord conique de la vanne d'arrêt et placez le raccord conique sur le tuyau.
- 4 Évasez le tuyau. Procédez à l'évasement à l'emplacement exact indiqué sur la figure suivante.

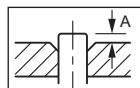

	Outil d'évasement pour R32 (à embrayage)	Outil d'évasement classique	
		À embrayage (type Ridgid)	À écrou à oreilles (type Imperial)
A	0~0,5 mm	1,0~1,5 mm	1,5~2,0 mm

- 5 Vérifiez que l'évasement est correctement effectué.

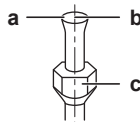

- a La surface intérieure de l'évasement DOIT être impeccable.
- b L'extrémité du tuyau DOIT être évasée de manière uniforme, en formant un cercle parfait.
- c Veillez à ce que l'écrou évasé soit installé.

### 6.4.6 Raccordement de la tuyauterie de réfrigérant à l'unité intérieure

- **Longueur du tuyau.** Maintenez la tuyauterie de réfrigérant la plus courte possible.
- **Raccords évasés.** Branchez le tuyau de réfrigérant à l'unité à l'aide des raccords évasés.
- **Isolation.** Isolez la tuyauterie de fluide frigorigène, le câble d'interconnexion et le tuyau de vidange de l'unité intérieure comme suit:

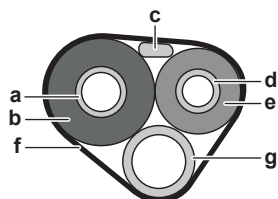

- a Tuyau de gaz
- b Isolation du tuyau de gaz
- c Câble d'interconnexion
- d Tuyau de liquide
- e Isolation du tuyau de liquide
- f Ruban de finition
- g Tuyau de purge



#### REMARQUE

Veillez à isoler toute la tuyauterie de réfrigérant. Toute tuyauterie exposée est susceptible de provoquer de la condensation.

## 6.5 Raccordement du câblage électrique

### 6.5.1 À propos du raccordement du câblage électrique

#### Ordre de montage habituel

Le raccordement du câblage électrique consiste généralement en les étapes suivantes:

- 1 S'assurer que le système électrique est conforme aux spécifications électriques des unités.
- 2 Raccordement du câblage électrique à l'unité extérieure.
- 3 Raccordement du câblage électrique à l'unité intérieure.
- 4 Raccordement de l'alimentation secteur.

### 6.5.2 Précautions lors du raccordement du câblage électrique



#### INFORMATIONS

Lisez également les précautions et exigences des chapitres suivants:

- Précautions de sécurité générales
- Préparation



#### DANGER: RISQUE D'ÉLECTROCUTION



#### AVERTISSEMENT

Utilisez TOUJOURS un câble multiconducteur pour l'alimentation électrique.



#### AVERTISSEMENT

Si le câble d'alimentation est endommagé, il DOIT être remplacé par le fabricant, son agent de service ou des personnes qualifiées afin d'éviter tout danger.



#### AVERTISSEMENT

Ne branchez PAS l'alimentation à l'unité intérieure. Cela pourrait provoquer une décharge électrique ou un incendie.



#### AVERTISSEMENT

- N'utilisez PAS d'éléments électriques achetés localement dans le produit.
- Ne branchez PAS l'alimentation de la pompe d'évacuation, etc. sur le bornier de transmission. Cela pourrait provoquer une décharge électrique ou un incendie.



#### AVERTISSEMENT

Tenez le câblage d'interconnexion éloigné des tuyaux en cuivre sans isolation thermique, car ces tuyaux seront très chauds.

### 6.5.3 Directives de raccordement du câblage électrique

N'oubliez pas les éléments suivants:

- Si vous utilisez des fils à conducteur toronné, installez une borne à sertissage ronde à l'extrémité du fil. Placez la borne à sertissage ronde sur le fil jusqu'à la partie couverte et fixez la borne à l'aide de l'outil adapté.

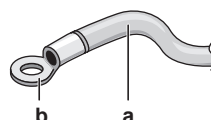

- a Fil à conducteur toronné
- b Borne à sertissage ronde

- Installez les fils comme suit:

Type de fil	Méthode d'installation
Fil à un conducteur	<p>a Fil à un conducteur en spirale b Vis c Rondelle plate</p>
Fil à conducteur toronné avec borne à sertissage ronde	<p>a Borne b Vis c Rondelle plate</p> <p>O Autorisé X NON autorisé</p>

### 6.5.4 Spécifications des composants de câblage standard

Composant	
Câblage d'interconnexion (intérieur↔extérieur)	Câble à 4 conducteurs $\geq 1,5 \text{ mm}^2$ et applicable pour le 220~240 V

## 6 Installation

### 6.5.5 Raccordement du câblage électrique sur l'unité intérieure

Les travaux d'électricité doivent être effectués conformément au manuel d'installation et aux règles de câblage électrique nationales ou au code de bonne pratique.

- 1 Placez l'unité intérieure sur les crochets de la plaque de montage. Utilisez les repères "△" comme guide.

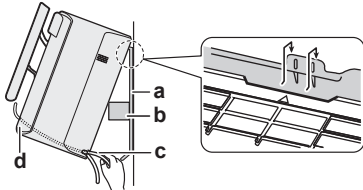

- a Plaque de montage (accessoire)
- b Partie du matériau d'emballage
- c Câble d'interconnexion
- d Guide-fil

#### **i** INFORMATIONS

Soutenez l'unité à l'aide d'une partie de son matériau d'emballage.

- 2 Ouvrez le panneau avant, puis le couvercle d'entretien. Reportez-vous à "6.2.1 Ouverture de l'unité intérieure" à la page 11.
- 3 Passez le câble d'interconnexion de l'unité extérieure par le trou de traversée de mur, par l'arrière de l'unité intérieure et par l'avant.

**Note:** Dans le cas où le câble d'interconnexion a été dénudé à l'avance, recouvrez les extrémités avec de la bande isolante.

- 4 Repliez l'extrémité du câble vers le haut.

#### **!** REMARQUE

- Veillez à maintenir le câble d'alimentation et le câble de transmission écartés. Le câblage de transmission et d'alimentation peut croiser, mais ne peut être acheminé en parallèle.
- Afin d'éviter des interférences électriques, la distance entre les deux câbles doit TOUJOURS être d'au moins 50 mm.

#### **!** AVERTISSEMENT

Prenez des mesures adaptées afin que l'unité ne puisse pas être utilisée comme abri par les petits animaux. Les petits animaux qui entrent en contact avec des pièces électriques peuvent provoquer des dysfonctionnements, de la fumée ou un incendie.

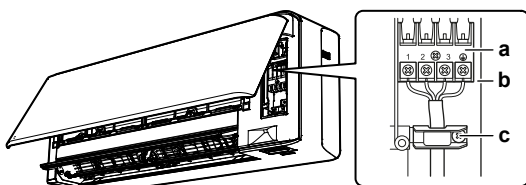

- a Bornier
- b Bloc de composants électriques
- c Retenue de câblage

- 5 Dénudez les extrémités des fils d'environ 15 mm.
- 6 Faites correspondre la couleur des fils avec les numéros de borne des borniers de l'unité intérieure, puis vissez fermement les câbles à la borne correspondante.
- 7 Raccordez le fil de terre à la borne correspondante.
- 8 Fixez fermement les fils à l'aide des vis des bornes.

- 9 Tirez les câbles pour vérifier qu'ils sont correctement fixés, puis maintenez-les avec un dispositif de retenue des câbles.
- 10 Placez les câbles de manière à ce que le couvercle d'entretien se place correctement, puis fermez le couvercle d'entretien.

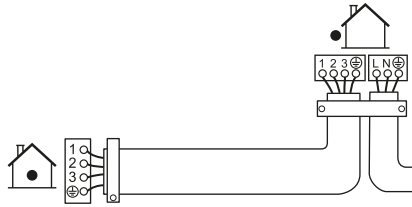

### 6.5.6 Pour connecter des accessoires optionnels (interface utilisateur filaire, interface utilisateur centrale, etc.)

- 1 Déposez le couvercle du coffret électrique (se reporter à "Dépose du couvercle du coffret électrique" à la page 12).
- 2 Attachez le câble de connexion au connecteur S21 et tirez le faisceau de fils comme indiqué sur la figure suivante.

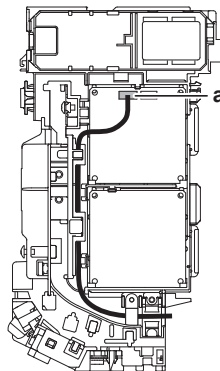

a Connecteur S21

- 3 Remplacez le couvercle du coffret électrique et tirez le faisceau de fils autour de lui comme indiqué sur la figure ci-dessus.

## 6.6 Finalisation de l'installation de l'unité intérieure

### 6.6.1 Pour isoler la tuyauterie de drainage, la tuyauterie de réfrigérant et le câble d'interconnexion

- 1 Après la tuyauterie de vidange, la tuyauterie du réfrigérant et le câblage électrique sont terminés. Enveloppez les tuyaux de réfrigérant, le câble d'interconnexion et le tuyau de purge avec de la bande isolante. Enveloppez au moins la moitié de la largeur de la bande à chaque tour.

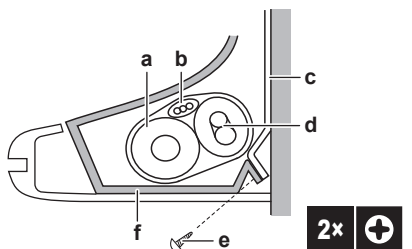

- a Tuyau de purge
- b Câble d'interconnexion
- c Plaque de montage (accessoire)
- d Tuyaux de réfrigérant
- e Vis de fixation de l'unité intérieure M4x1L (accessoire)
- f Bâti inférieur

### 6.6.2 Passage des tuyaux à travers les trous de mur

- 1 Placez les tuyaux de réfrigérant le long de la voie réservée à cet effet sur la plaque de montage.

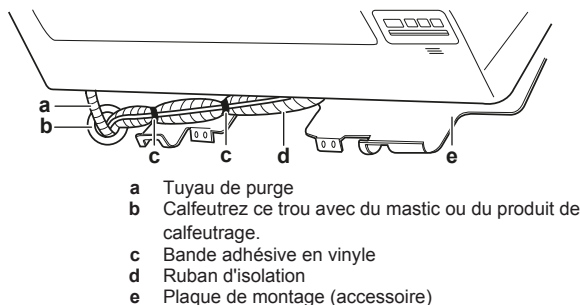

- a Tuyau de purge
- b Calfeutrez ce trou avec du mastic ou du produit de calfeutrage.
- c Bande adhésive en vinyle
- d Ruban d'isolation
- e Plaque de montage (accessoire)

#### REMARQUE

- Ne pliez PAS les tuyaux de réfrigérant.
- Ne poussez PAS les tuyaux de réfrigérant sur le bâti inférieur ou la grille avant.

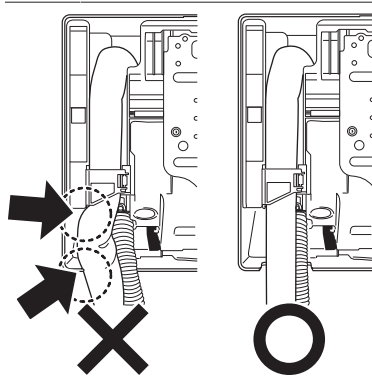

- 2 Passez le tuyau de vidange et les tuyaux de réfrigérant par le trou du mur.

### 6.6.3 Fixation de l'unité sur la plaque de montage

- 1 Placez l'unité intérieure sur les crochets de la plaque de montage. Utilisez les repères "△" comme guide.

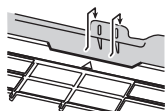

- 2 Appuyez sur le cadre inférieur de l'unité avec les deux mains pour le placer sur les crochets inférieurs de la plaque de montage. Veillez à ce que les fils NE se coincent PAS.

**Note:** Veillez à ce que le câble d'interconnexion ne se prenne PAS dans l'unité intérieure.

- 3 Appuyez des deux mains sur le bord inférieur de l'unité intérieure jusqu'à ce qu'elle soit fermement bloquée par les crochets de la plaque de montage.
- 4 Fixez l'unité intérieure sur la plaque de montage à l'aide des 2 vis de fixation M4×12L (accessoire) de l'unité intérieure.

## 7 Configuration

### 7.1 Réglage des différentes adresses

Si 2 unités intérieures sont installées dans 1 pièce, il est possible de régler des adresses différentes pour 2 interfaces utilisateur.

- 1 Retirez le couvercle et les piles de l'interface utilisateur.
- 2 Coupez le cavalier d'adresse J4.

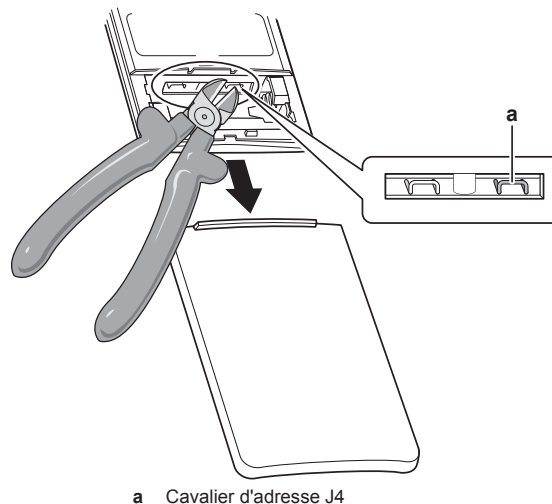

a Cavalier d'adresse J4

#### REMARQUE

Veillez à ne PAS endommager les pièces environnantes lors de la découpe du cavalier d'adresse.

- 3 Mettez la tension.
- 4 Appuyez sur **Mode** pendant au moins 5 secondes.
- 5 Appuyez sur **Select** pour sélectionner **R**.
- 6 Appuyez sur **Mode**.

**Résultat:** Le témoin de fonctionnement commencera à clignoter.

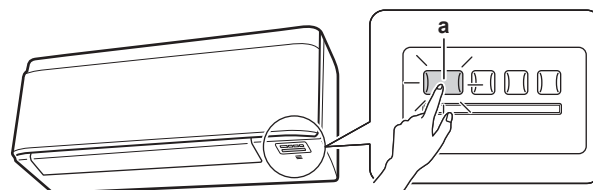

a Commutateur de l'unité intérieure ON/OFF et témoin de fonctionnement

- 7 Appuyez sur le commutateur ON/OFF de l'unité intérieure tant que le voyant de fonctionnement clignote.

Cavalier d'adresse	Adresse
Réglage usine	1
Après découpe avec des pinces	2

#### INFORMATIONS

Si le réglage n'a PAS pu être effectué pendant que le voyant de fonctionnement clignotait, répétez le processus de réglage depuis le début.

- 8 Lorsque le réglage est terminé, maintenez la **Mode** touche enfoncée pendant au moins 5 secondes.

**Résultat:** L'interface utilisateur reviendra à l'écran précédent.

## 8 Mise en service

### 8.1 Vue d'ensemble: mise en service

Ce chapitre décrit ce qu'il faut faire et savoir avant de mettre en service le système après son installation.



## 9 Remise à l'utilisateur

### Ordre de montage habituel

La mise en service inclut généralement les étapes suivantes:

- 1 Vérification de la "Liste de contrôle avant mise en service".
- 2 essai de fonctionnement au niveau du système.

### 8.2 Liste de contrôle avant la mise en service

Ne faites PAS fonctionner le système avant que les éléments suivants soient vérifiés:

<input type="checkbox"/>	Vous avez lu toutes les consignes d'installation, comme indiqué dans le <b>guide de référence de l'installateur</b> .
<input type="checkbox"/>	Les <b>unités intérieures</b> sont correctement montées.
<input type="checkbox"/>	L' <b>unité extérieure</b> est correctement montée.
<input type="checkbox"/>	<b>Entrée/sortie d'air</b> Vérifier que l'entrée et la sortie d'air de l'unité ne sont PAS obstruées par des feuilles de papier, des cartons ou tout autre matériel.
<input type="checkbox"/>	Il n'y a PAS de <b>phases manquantes</b> ni de <b>phases inversées</b> .
<input type="checkbox"/>	Les <b>tuyaux de réfrigérant</b> (gaz et liquide) disposent d'une isolation thermique.
<input type="checkbox"/>	<b>Vidange</b> Assurez-vous que l'écoulement se fait régulièrement. <b>Conséquence possible:</b> De l'eau de condensation peut s'égoutter.
<input type="checkbox"/>	Le système est correctement <b>mis à la terre</b> et les bornes de terre sont serrées.
<input type="checkbox"/>	Les <b>fusibles</b> ou les dispositifs de protection installés localement sont conformes au présent document et n'ont PAS été contournés.
<input type="checkbox"/>	La <b>tension d'alimentation</b> doit correspondre à la tension indiquée sur l'étiquette d'identification de l'unité.
<input type="checkbox"/>	Les fils indiqués sont utilisés pour le <b>câble d'interconnexion</b> .
<input type="checkbox"/>	L'unité intérieure reçoit les signaux de l' <b>interface utilisateur</b> .
<input type="checkbox"/>	Le coffret électrique ne contient PAS de <b>raccords desserrés</b> ou de composants électriques endommagés.
<input type="checkbox"/>	La <b>résistance d'isolation</b> du compresseur est OK.
<input type="checkbox"/>	Il n'y a PAS de <b>composants endommagés</b> ou de <b>tuyaux coincés</b> à l'intérieur des unités intérieure et extérieure.
<input type="checkbox"/>	Il n'y a PAS de <b>fuites de réfrigérant</b> .
<input type="checkbox"/>	Les <b>tuyaux</b> installés sont de taille correcte et sont correctement isolés.
<input type="checkbox"/>	Les <b>vannes d'arrêt</b> (gaz et liquide) de l'unité extérieure sont complètement ouvertes.

### 8.3 Essai de fonctionnement





**Condition requise:** L'alimentation DOIT être dans la plage spécifiée.

**Condition requise:** L'essai peut être effectué en mode de refroidissement ou de chauffage.

**Condition requise:** Le test de fonctionnement doit être effectué conformément au manuel d'utilisation de l'unité intérieure pour s'assurer que toutes les fonctions et pièces fonctionnent correctement.

- 1 En mode refroidissement, sélectionnez la température programmable la plus basse. En mode chauffage, sélectionnez la température programmable la plus haute. Le test peut être désactivé si nécessaire.
- 2 Une fois le test terminé, réglez la température à un niveau normal. En mode refroidissement: 26~28°C, en mode chauffage: 20~24°C.
- 3 Le système s'arrête de fonctionner 3 minutes après avoir éteint l'unité.

#### 8.3.1 Essai de fonctionnement à l'aide de l'interface utilisateur

- 1 Appuyez sur  pour allumer le système.
- 2 Appuyez simultanément sur  et .
- 3 Appuyez pour sélectionner "7".
- 4 Appuyez sur .

**Résultat:** Le mode test s'arrêtera automatiquement après environ 30 minutes.

- 5 Pour arrêter l'opération plus tôt, appuyez sur .

## 9 Remise à l'utilisateur

Une fois l'essai de fonctionnement terminé, lorsque l'unité fonctionne correctement, veillez à ce que ce qui suit soit clair pour l'utilisateur:

- Vérifiez que l'utilisateur dispose de la version imprimée de la documentation et demandez-lui de la conserver pour s'y référer ultérieurement. Informez l'utilisateur qu'il peut trouver la documentation complète à l'adresse url indiquée dans ce manuel.
- Expliquez à l'utilisateur comment utiliser correctement le système et indiquez la procédure à suivre en cas de problèmes.
- Indiquez à l'utilisateur comment entretenir l'unité.

## 10 Mise au rebut















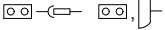

Le démantèlement de l'appareil ainsi que le traitement du réfrigérant, de l'huile et d'autres composants DOIVENT être effectués en accord avec la législation en vigueur.

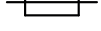

## 11 Données techniques

Un **sous-ensemble** des récentes données techniques est disponible sur le site régional Daikin (accessible au public). L'**ensemble complet** des dernières données techniques est disponible sur l'extranet Daikin (authentification requise).

### 11.1 Schéma de câblage

Légende du schéma de câblage unifié					
Pour les pièces utilisées et la numérotation, reportez-vous au schéma de câblage sur l'unité. La numérotation des pièces se fait en numéros arabes et par ordre croissant pour chaque pièce et est représentée dans l'aperçu ci-dessous au moyen du symbole "*" dans le code de la pièce.					
	:	DISJONCTEUR		:	TERRE DE PROTECTION
	:	CONNEXION		:	TERRE DE PROTECTION (VIS)
	:	CONNECTEUR		:	REDRESSEUR
	:	TERRE		:	CONNECTEUR DU RELAIS
	:	CÂBLAGE SUR SITE		:	CONNECTEUR DE COURT-CIRCUITAGE
	:	FUSIBLE		:	BORNE
	:	UNITÉ INTÉRIEURE		:	BARRETTE DE RACCORDEMENT
	:	UNITÉ EXTÉRIEURE		:	ATTACHE-CÂBLES
BLK	:	NOIR	GRN	:	VERT
BLU	:	BLEU	GRY	:	GRIS
BRN	:	BRUN	ORG	:	ORANGE
			PNK	:	ROSE
			PRP, PPL	:	MAUVE
			RED	:	ROUGE
			WHT	:	BLANC
			YLW	:	JAUNE
A*P	:	CARTE DE CIRCUITS IMPRIMÉS	PS	:	ALIMENTATION DE COMMUTATION
BS*	:	BOUTON-POUSOIR MARCHE/ARRÊT, INTERRUPTEUR DE FONCTIONNEMENT	PTC*	:	PTC DE THERMISTANCE
BZ, H*O	:	VIBREUR	Q*	:	TRANSISTOR BIPOLAIRE DE GRILLE ISOLÉE (IGBT)
C*	:	CONDENSATEUR	Q*DI	:	DISJONCTEUR DE PROTECTION CONTRE LES FUITES À LA TERRE
AC*, CN*, E*, HA*, HE*, HL*, HN*,	:	CONNEXION, CONNECTEUR	Q*L	:	PROTECTION CONTRE LA SURCHARGE
HR*, MR*_A, MR*_B, S*, U, V, W, X*A, K*R_*	:		Q*M	:	THERMORUPTEUR
D*, V*D	:	DIODE	R*	:	RÉSISTANCE
DB*	:	PONT DE DIODES	R*T	:	THERMISTANCE
DS*	:	MICROCOMMUTATEUR	RC	:	RÉCEPTEUR
E*H	:	CHAUFFAGE	S*C	:	CONTACTEUR DE FIN DE COURSE
F*U, FU* (POUR LES CARACTÉRISTIQUES, SE REPORTER À LA CARTE PCB À L'INTÉRIEUR DE VOTRE UNITÉ)	:	FUSIBLE	S*L	:	CONTACTEUR À FLOTTEUR
FG*	:	CONNECTEUR (MASSE DU CHÂSSIS)	S*NPH	:	CAPTEUR DE PRESSION (HAUTE)
H*	:	FAISCEAU	S*NPL	:	CAPTEUR DE PRESSION (BASSE)
H*P, LED*, V*L	:	LAMPE PILOTE, DIODE ÉLECTROLUMINESCENTE	S*PH, HPS*	:	PRESSOSTAT (HAUTE) PRESSION
HAP	:	DIODE ÉLECTROLUMINESCENTE (MONITEUR DE SERVICE VERT)	S*PL	:	PRESSOSTAT (BASSE) PRESSION
HIGH VOLTAGE	:	HAUTE TENSION	S*T	:	THERMOSTAT
IES	:	CAPTEUR À ŒIL INTELLIGENT	S*RH	:	CAPTEUR D'HUMIDITÉ
IPM*	:	MODULE D'ALIMENTATION INTELLIGENT	S*W, SW*	:	COMMUTATEUR DE FONCTIONNEMENT
K*R, KCR, KFR, KHuR, K*M	:	RELAIS MAGNÉTIQUE	SA*, F1S	:	PARASURTENSEUR
L	:	SOUS TENSION	SR*, WLU	:	RÉCEPTEUR DE SIGNAUX
L*	:	BOBINE	SS*	:	SÉLECTEUR
L*R	:	RÉACTIF	SHEET METAL	:	PLAQUE DE LA BARRETTE DE RACCORDEMENT
M*	:	MOTEUR PAS À PAS	T*R	:	TRANSFORMATEUR
M*C	:	MOTEUR DU COMPRESSEUR	TC, TRC	:	ÉMETTEUR-RÉCEPTEUR
M*F	:	MOTEUR DU VENTILATEUR	V*, R*V	:	VARISTANCE
M*P	:	MOTEUR DE POMPE DE VIDANGE	V*R	:	PONT DE DIODES
M*S	:	MOTEUR DE PIVOTEMENT	WRC	:	TÉLÉCOMMANDE SANS FIL
MR*, MRCW*, MRM*, MRN*	:	RELAIS MAGNÉTIQUE	X*	:	BORNE
N	:	NEUTRE	X*M	:	BORNIER (BLOC)
n=*, N=*	:	NOMBRE DE PASSAGES DANS LE CORPS EN FERRITE	Y*E	:	BOBINE DE LA VANNE
PAM	:	MODULATION D'AMPLITUDE PAR IMPULSION	Y*R, Y*S	:	D'EXPANSION ÉLECTRONIQUE
PCB*	:	CARTE DE CIRCUITS IMPRIMÉS	Z*C	:	TORE MAGNÉTIQUE
PM*	:	MODULE D'ALIMENTATION	ZF, Z*F	:	FILTRE ANTIPARASITE

# 12 Glossaire

### **Revendeur**

Distributeur commercial de l'appareil.

### **Installateur agréé**

Technicien expérimenté qualifié pour installer l'appareil.

### **Utilisateur**

Propriétaire et/ou utilisateur de l'appareil.

### **Législation applicable**

Ensemble des directives, lois, réglementations et/ou codes internationaux, européens, nationaux et locaux relatifs et applicables à un appareil ou à un domaine spécifique.

### **Entreprise chargée de l'entretien**

Entreprise qualifiée qui peut procéder à ou coordonner l'entretien requis au niveau de l'appareil.

### **Manuel d'installation**

Manuel d'instructions destiné à un appareil ou une application spécifique et détaillant la procédure d'installation, de configuration et d'entretien.

### **Manuel d'utilisation**

Manuel d'instructions défini pour un appareil ou une application spécifique et détaillant la procédure d'utilisation.

### **Instructions de maintenance**

Manuel d'instructions défini pour un certain produit ou une certaine application, qui explique (le cas échéant) comment installer, configurer, utiliser et/ou entretenir le produit ou l'application.

### **Accessoires**

Étiquettes, manuels, fiches d'informations et équipements fournis avec l'appareil et qui doivent être installés conformément aux instructions de la documentation fournie.

### **Équipement en option**

Équipement fabriqué ou approuvé par Daikin qui peut être associé à l'appareil conformément aux instructions de la documentation fournie.

### **Équipement à fournir**

Équipement NON fabriqué par Daikin qui peut être associé à l'appareil conformément aux instructions de la documentation fournie.

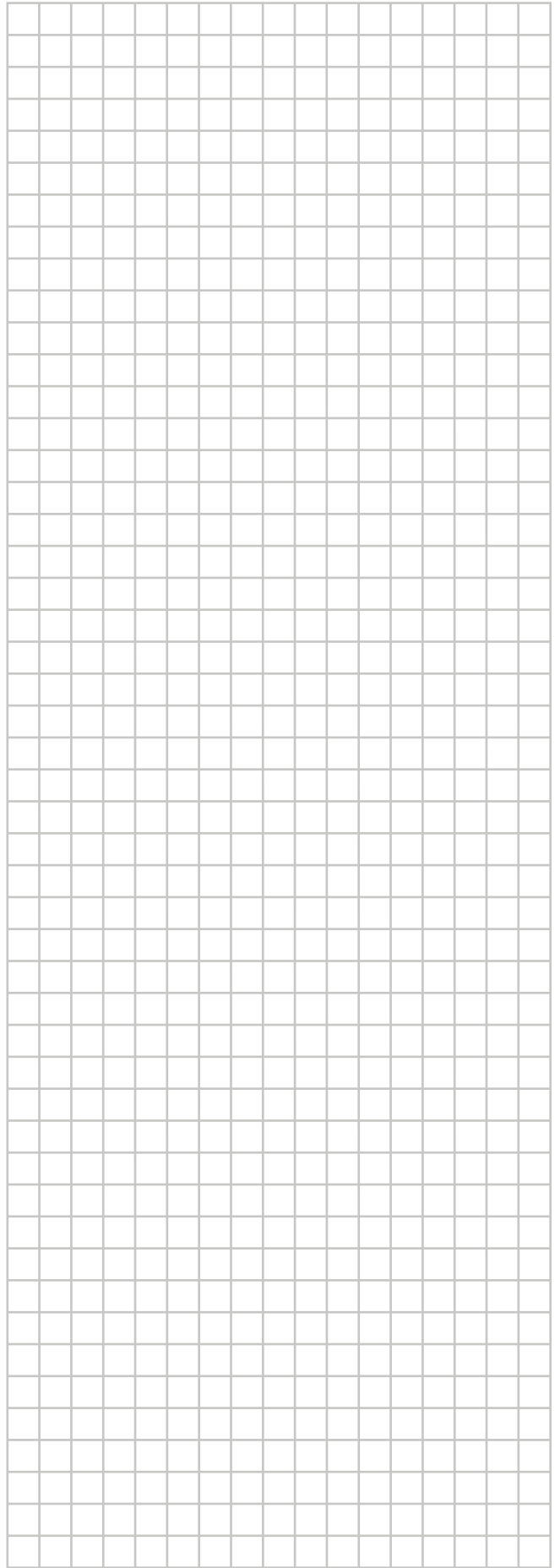

**DAIKIN INDUSTRIES CZECH REPUBLIC s.r.o.**

U Nové Hospody 1/1155, 301 00 Plzeň Skvrňany, Czech Republic

**DAIKIN EUROPE N.V.**

Zandvoordestraat 300, B-8400 Oostende, Belgium

4P518023-3A 2018.02