

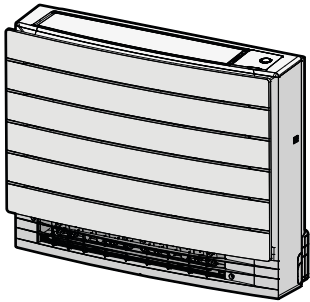

Guide de référence utilisateur
Climatiseurs système Split



CVXM20A2V1B

FVXM25A2V1B
FVXM35A2V1B
FVXM50A2V1B

Table des matières

1	À propos de la documentation	4
1.1	À propos du présent document.....	4
2	Consignes de sécurité générales	5
2.1	À propos de la documentation.....	5
2.1.1	Signification des avertissements et des symboles.....	5
3	Instructions de sécurité de l'utilisateur	7
3.1	Généralités.....	7
3.2	Instructions d'utilisation sûre.....	8
4	A propos du système	13
4.1	Unité intérieure.....	13
4.1.1	Voyant de l'œil Daikin.....	14
4.2	A propos de l'interface utilisateur.....	14
4.2.1	Composants: Interface utilisateur.....	15
4.2.2	Statut: Ecran LCD d'interface utilisateur.....	16
4.2.3	Pour utiliser l'interface utilisateur.....	17
5	Avant fonctionnement	18
5.1	Aperçu: Avant fonctionnement.....	18
5.2	Mise sous tension.....	18
5.3	Insertion des piles.....	18
5.4	Montage du support de l'interface utilisateur.....	19
5.5	A propos de l'horloge.....	19
5.5.1	Réglage de l'horloge.....	19
5.6	Luminosité de l'écran de l'unité intérieure.....	20
5.6.1	Réglage de la luminosité de l'écran de l'unité intérieure.....	20
6	Fonctionnement	21
6.1	Plage de fonctionnement.....	21
6.2	Quand utiliser quelle fonctionnalité.....	21
6.3	Mode de fonctionnement et point de consigne de température.....	23
6.3.1	Pour démarrer/arrêter le mode de fonctionnement et régler la température.....	24
6.4	Taux de flux d'air.....	24
6.4.1	Réglage du débit d'air.....	25
6.5	Direction flux d'air.....	25
6.5.1	Réglage du sens du flux d'air vertical.....	26
6.5.2	Ajustement des grilles d'aération (aubes verticales).....	26
6.6	Sélection de la sortie d'air.....	26
6.6.1	Pour régler la sélection automatique de la sortie d'air ou la sortie d'air supérieure uniquement.....	27
6.7	Mode de chauffage du sol.....	28
6.7.1	Pour démarrer/arrêter le chauffage du sol.....	28
6.8	Mode Puissance et Heat plus.....	29
6.8.1	Fonctionnement en mode puissant.....	29
6.8.2	Mode Heat plus.....	29
6.8.3	Pour démarrer/arrêter le mode Puissance et Heat plus.....	30
6.9	Fonctionnement Econo et silencieux de l'unité extérieure.....	30
6.9.1	Fonctionnement Econo.....	30
6.9.2	Fonctionnement silencieux de l'unité extérieure.....	30
6.9.3	Démarrage/arrêt du mode Econo et silencieux de l'unité extérieure.....	31
6.10	Opération (d'épuration de l'air) du Flash Streamer.....	31
6.10.1	Pour démarrer/arrêter l'opération (d'épuration de l'air) du Flash Streamer.....	31
6.11	Fonctionnement du temporisateur ARRÊT/MARCHE.....	32
6.11.1	Réglage de la minuterie OFF/ON sur 24 heures.....	32
6.11.2	Réglage du décompte de la minuterie OFF/ON sur 12 heures.....	33
6.12	Fonctionnement de la minuterie hebdomadaire.....	34
6.12.1	Pour régler la minuterie hebdomadaire.....	35
6.12.2	Pour copier des réservations.....	37
6.12.3	Pour confirmer des réservations.....	37
6.12.4	Désactivation et réactivation du mode de minuterie hebdomadaire.....	38
6.12.5	Suppression de réservations.....	38
6.13	Connexion LAN sans fil.....	39
6.13.1	Précautions d'emploi du réseau LAN sans fil.....	39
6.13.2	Pour installer l'application Daikin Residential Controller.....	39
6.13.3	Réglage de la connexion sans fil.....	39

6.14	A propos du système multiple	43
6.14.1	Réglage de local prioritaire	43
6.14.2	Fonction nocturne silencieux	44
6.14.3	Verrouillage du mode de refroidissement/chauffage dans un multi-système	45
7	Economie d'énergie et fonctionnement optimal	46
8	Maintenance et entretien	48
8.1	Vue d'ensemble: maintenance et entretien	48
8.2	Nettoyage de l'unité intérieure et de l'interface utilisateur	49
8.3	Nettoyage du panneau avant	50
8.4	A propos des filtres à air	51
8.5	Pour retirer les filtres	51
8.6	Pour nettoyer le filtre à air	52
8.7	Nettoyage du filtre désodorisant à l'apatite de titane	52
8.8	Remplacement du filtre désodorisant à l'apatite de titane	52
8.9	Remise en place des filtres	53
8.10	Repose du panneau avant	53
8.11	Tenez compte des éléments suivants avant une longue période d'inutilisation	54
9	Dépannage	55
9.1	Dépannage pour la connexion LAN sans fil	57
9.2	Symptômes ne constituant pas des dysfonctionnements du système	58
9.2.1	Symptôme: La température du flux d'air n'est pas assez élevée pendant le fonctionnement de Heat plus	58
9.2.2	Symptôme: On entend un bruit comme si l'eau coulait	58
9.2.3	Symptôme: Un bruit de souffle est entendu	58
9.2.4	Symptôme: Un bruit de tic-tac est entendu	58
9.2.5	Symptôme: Un sifflement est entendu	58
9.2.6	Symptôme: Un déclic pendant le fonctionnement ou le temps d'inactivité est entendu	59
9.2.7	Symptôme: On entend un bruit de claquement	59
9.2.8	Symptôme: Une fumée blanche sort d'une unité (unité intérieure)	59
9.2.9	Symptôme: Les unités peuvent dégager une odeur	59
9.2.10	Symptôme: Le ventilateur extérieur tourne alors que le climatiseur est à l'arrêt	59
9.2.11	Symptôme: La vitesse du ventilateur est différente de celle du point de consigne	59
9.3	Résolution des problèmes sur la base des codes d'erreur	60
10	Mise au rebut	62
11	Glossaire	63

1 À propos de la documentation

1.1 À propos du présent document

Merci d'avoir acheté ce produit. Veuillez:

- conserver la documentation pour pouvoir vous y reporter ultérieurement.

Public visé

Utilisateurs finaux



INFORMATIONS

Cet appareil est conçu pour être utilisé par des utilisateurs expérimentés ou formés, dans des ateliers, dans l'industrie légère et dans les exploitations agricoles, ou par des non-spécialistes, dans un cadre commercial ou domestique.

Documentation

Le présent document fait partie d'un ensemble. L'ensemble complet comprend les documents suivants:

- **Consignes de sécurité générales:**
 - Consignes de sécurité que vous devez lire avant d'utiliser le système
 - Format: Papier (dans le carton de l'unité intérieure)
- **Manuel d'utilisation:**
 - Guide rapide pour l'utilisation de base
 - Format: Papier (dans le carton de l'unité intérieure)
- **Guide de référence utilisateur:**
 - Instructions pas à pas détaillées et informations de fond pour l'utilisation de base et l'utilisation avancée
 - Format: Fichiers numériques sous <http://www.daikineurope.com/support-and-manuals/product-information/>

Il est possible que les dernières révisions de la documentation fournie soient disponibles sur le site Web Daikin de votre région ou via votre installateur.

La documentation d'origine est rédigée en anglais. Toutes les autres langues sont des traductions.

2 Consignes de sécurité générales

2.1 À propos de la documentation

- La documentation d'origine est rédigée en anglais. Toutes les autres langues sont des traductions.
- Les consignes détaillées dans le présent document portent sur des sujets très importants, vous devez les suivre scrupuleusement.
- L'installation du système et toutes les activités décrites dans le manuel d'installation et dans le guide de référence de l'installateur DOIVENT être effectuées par un installateur agréé.

2.1.1 Signification des avertissements et des symboles



DANGER

Indique une situation qui entraîne la mort ou des blessures graves.



DANGER: RISQUE D'ÉLECTROCUTION

Indique une situation qui peut entraîner une électrocution.



DANGER: RISQUE DE BRÛLURES

Indique une situation qui pourrait entraîner des brûlures en raison de températures extrêmement chaudes ou froides.



DANGER: RISQUE D'EXPLOSION

Indique une situation qui peut entraîner une explosion.



AVERTISSEMENT

Indique une situation qui peut entraîner la mort ou des blessures graves.



AVERTISSEMENT: MATÉRIAU INFLAMMABLE



ATTENTION

Indique une situation qui peut entraîner des blessures mineures ou modérées.



REMARQUE





Indique une situation qui peut entraîner des dommages au niveau de l'équipement ou des biens.





INFORMATIONS

Conseils utiles ou informations complémentaires.

Symboles utilisés sur l'unité:

Symbole	Explication
	Avant l'installation, lisez le manuel d'installation et d'utilisation ainsi que la fiche d'instructions de câblage.
	Avant d'effectuer la maintenance et les tâches d'entretien, lisez le manuel d'entretien.
	Pour plus d'informations, reportez-vous au guide d'installation et de référence utilisateur.
	L'unité contient des pièces rotatives. Soyez prudent lorsque vous entretenez ou inspectez l'unité.

Symboles utilisés dans la documentation:

Symbole	Explication
	Indique un titre de figure ou une référence à celui-ci. Exemple: "▲ 1-3 Titre de la figure" signifie "Figure 3 dans le chapitre 1".
	Indique un titre de tableau ou une référence à celui-ci. Exemple: "■ 1-3 Titre du tableau" signifie "Tableau 3 dans le chapitre 1".

3 Instructions de sécurité de l'utilisateur

Respectez toujours les consignes et réglementations de sécurité suivantes.

3.1 Généralités



AVERTISSEMENT

Si vous avez des doutes concernant le fonctionnement de l'unité, contactez votre installateur.



AVERTISSEMENT

Les enfants âgés de 8 ans et plus et des personnes ayant des capacités physiques, sensorielles ou mentales réduites ou un manque d'expérience et de connaissances ne peuvent utiliser cet appareil que s'ils ont reçu un encadrement ou des instructions concernant l'utilisation de l'appareil en toute sécurité et comprennent les risques encourus.

Les enfants NE doivent PAS jouer avec l'appareil.

Les enfants ne doivent ni nettoyer l'appareil ni s'occuper de son entretien sans surveillance.



AVERTISSEMENT

Pour éviter tout risque d'incendie ou de décharge électrique:

- NE RINCEZ PAS l'unité.
- NE FAITES PAS fonctionner l'unité si vous avez les mains mouillées.
- NE PLACEZ PAS d'objets contenant de l'eau sur l'unité.



ATTENTION

- NE PLACEZ PAS d'objets ou d'équipements sur l'unité.
- NE VOUS ASSEYEZ PAS, NE GRIMPEZ PAS et NE VOUS TENEZ PAS DEBOUT sur l'unité.

- Les unités disposent du symbole suivant:



Ce symbole signifie que les appareils électriques et électroniques NE peuvent PAS être mélangés à des ordures ménagères non triées. NE TENTEZ PAS de démonter le système: le démontage du système et le traitement du réfrigérant, de l'huile et des autres pièces doivent être assurés par un installateur agréé, conformément à la législation applicable.

Les unités doivent être traitées dans des établissements spécialisés de réutilisation, de recyclage et de remise en état. En vous assurant que cet appareil est éliminé correctement, vous contribuez à éviter les conséquences potentiellement néfastes sur l'environnement et la santé. Pour plus d'informations, contactez votre installateur ou les autorités locales.

- Les piles disposent du symbole suivant:



cela signifie que la batterie NE peut PAS être mélangée avec des déchets ménagers non triés. Si un symbole chimique apparaît sous le symbole, il indique que la pile contient un métal lourd en quantité supérieure à une certaine concentration.

Les symboles chimiques possibles sont: Pb: plomb (>0,004%).

Les piles usagées doivent être traitées dans des établissements spécialisés de réutilisation. En vous assurant que les piles usagées sont correctement mises au rebut, vous contribuez à éviter les conséquences potentiellement néfastes sur l'environnement et la santé.

3.2 Instructions d'utilisation sûre



AVERTISSEMENT:
INFLAMMABLE

MATÉRIAU

LÉGÈREMENT

Le réfrigérant à l'intérieure de cette unité est moyennement inflammable.



ATTENTION

L'unité intérieure contient un équipement radio; la distance minimale entre la partie rayonnante de l'équipement et l'utilisateur est de 30 cm.



ATTENTION

NE PAS insérer les doigts, de tiges ou d'autres objets dans l'entrée ou la sortie d'air. Lorsque le ventilateur tourne à haute vitesse, il peut provoquer des blessures.

**AVERTISSEMENT**

- NE PAS modifier, démonter, retirer, remonter ou réparer l'unité soi-même car un démontage ou une installation incorrects peuvent provoquer une électrocution ou un incendie. Contactez votre revendeur.
- En cas de fuite accidentelle de réfrigérant, assurez-vous qu'il n'y a pas de flammes nues. Le réfrigérant proprement dit est parfaitement sûr, non toxique et modérément inflammable, mais il libèrera des gaz toxiques s'il fuit accidentellement dans un local où de l'air combustible de chauffages à ventilateur, cuisinières au gaz, etc. est présent. Demandez toujours à une personne compétente de confirmer que le point de fuite a été réparé ou corrigé avant de reprendre le fonctionnement.

**ATTENTION**

- Utilisez TOUJOURS une interface utilisateur pour ajuster l'angle du volet. Lorsque le volet pivote et que vous le déplacez de force à la main, le mécanisme risque de se casser.
- Faites attention lors du réglage des grilles d'aération. A l'intérieur de la sortie d'air, un ventilateur tourne à grande vitesse.

**ATTENTION**

N'exposez JAMAIS les petits enfants, les plantes ou les animaux directement au flux d'air.

**AVERTISSEMENT**

NE placez PAS d'objets sous l'unité intérieure et/ou extérieure qui pourraient se mouiller. Sinon, la condensation sur l'unité ou sur les conduites de réfrigérant, la saleté sur le filtre à air ou le colmatage de l'évacuation pourraient provoquer un goutte-à-goutte, et les objets sous l'unité pourraient se salir ou s'abîmer.

**AVERTISSEMENT**

Ne placez PAS une bombe inflammable près du climatiseur et n'utilisez pas de sprays près de l'unité. Cela risque de provoquer un incendie.



ATTENTION

N'actionnez PAS le système lors de l'utilisation d'un insecticide à fumigation. Les produits chimiques pourraient s'accumuler dans l'unité et mettre en danger la santé de ceux qui sont hypersensibles aux produits chimiques.



AVERTISSEMENT

Le réfrigérant à l'intérieur de cette unité est légèrement inflammable, mais ne fuit PAS normalement. Si du réfrigérant fuit dans la pièce et entre en contact avec la flamme d'un brûleur, d'un chauffage ou d'une cuisinière, il y a un risque d'incendie ou de formation de gaz nocifs.

Eteignez tout dispositif de chauffage à combustible, ventiler la pièce et contacter le revendeur de l'unité.

N'utilisez PAS l'unité tant qu'une personne compétente n'a pas confirmé que la fuite de réfrigérant est colmatée.



AVERTISSEMENT

- Ne percez et ne brûlez PAS des pièces du cycle de réfrigérant.
- N'utilisez PAS de produit de nettoyage ou de moyens d'accélérer le processus de dégivrage autres que ceux recommandés par le fabricant.
- Sachez que le réfrigérant à l'intérieur du système est sans odeur.



AVERTISSEMENT

L'appareil sera stocké dans une pièce sans sources d'allumage fonctionnant en permanence (exemple: flammes nues, un appareil fonctionnant au gaz ou un chauffage électrique).



DANGER: RISQUE D'ÉLECTROCUTION

Pour nettoyer le climatiseur ou le filtre à air, veillez à interrompre le fonctionnement et à couper les alimentations électriques. Sinon, il y a un risque de choc électrique et de blessure.

**AVERTISSEMENT**

Pour éviter tout risque d'incendie ou de décharge électrique:

- NE RINCEZ PAS l'unité.
- NE FAITES PAS fonctionner l'unité si vous avez les mains mouillées.
- NE PLACEZ PAS d'objets contenant de l'eau sur l'unité.

**ATTENTION**

Après une longue utilisation, vérifiez le support de l'unité et les fixations pour voir s'ils ne sont pas endommagés. En cas de détérioration, l'unité peut tomber et de présenter un risque de blessure.

**AVERTISSEMENT**

Des détergents ou des procédures de nettoyage inappropriés peuvent endommager les composants en plastique ou provoquer des fuites d'eau. Les éclaboussures de détergent sur les composants électriques, tels que les moteurs, peuvent provoquer une panne, de la fumée ou une étincelle.

**DANGER: RISQUE D'ÉLECTROCUTION**

Avant le nettoyage, veillez à arrêter l'opération, coupez le disjoncteur ou tirez le câble d'alimentation. Sinon, il y a un risque de choc électrique et de blessure.

**AVERTISSEMENT**

Ne mouillez PAS l'unité intérieure. **Conséquence possible:** Décharges électriques ou incendie.

**ATTENTION**

Faites attention lorsque vous ouvrez et manipulez le panneau avant; les bords tranchants du panneau avant peuvent causer des blessures.



AVERTISSEMENT

Arrêtez le fonctionnement et coupez l'alimentation si quelque chose d'inhabituel se produit (odeurs de brûlé, etc.).

Si l'unité continue de tourner dans ces circonstances, il y a un risque de cassure, d'électrocution ou d'incendie. Contactez votre revendeur.

4 A propos du système



AVERTISSEMENT: MATÉRIAU LÉGÈREMENT INFLAMMABLE

Le réfrigérant à l'intérieure de cette unité est moyennement inflammable.



ATTENTION

L'unité intérieure contient un équipement radio; la distance minimale entre la partie rayonnante de l'équipement et l'utilisateur est de 30 cm.



REMARQUE

N'utilisez PAS le système à d'autres fins. Afin d'éviter toute détérioration de la qualité, n'utilisez PAS l'unité pour refroidir des instruments de précision, de l'alimentation, des plantes, des animaux ou des œuvres d'art.

4.1 Unité intérieure



ATTENTION

NE PAS insérer les doigts, de tiges ou d'autres objets dans l'entrée ou la sortie d'air. Lorsque le ventilateur tourne à haute vitesse, il peut provoquer des blessures.



INFORMATIONS

Le niveau de pression sonore est inférieur à 70 dBA.



AVERTISSEMENT

- NE PAS modifier, démonter, retirer, remonter ou réparer l'unité soi-même car un démontage ou une installation incorrects peuvent provoquer une électrocution ou un incendie. Contactez votre revendeur.
- En cas de fuite accidentelle de réfrigérant, assurez-vous qu'il n'y a pas de flammes nues. Le réfrigérant proprement dit est parfaitement sûr, non toxique et modérément inflammable, mais il libèrera des gaz toxiques s'il fuit accidentellement dans un local où de l'air combustible de chauffages à ventilateur, cuisinières au gaz, etc. est présent. Demandez toujours à une personne compétente de confirmer que le point de fuite a été réparé ou corrigé avant de reprendre le fonctionnement.

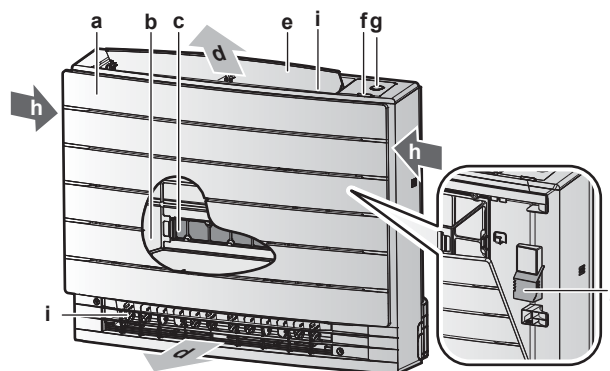

- a Panneau avant
- b Filtre à air
- c 2× Filtre désodorisant à l'apatite de titane
- d Sortie d'air
- e Volet (aube horizontale)

- f** Récepteur de signal pour l'interface utilisateur
- g** Bouton ON/OFF, œil Daikin et voyant de la minuterie
- h** Entrée d'air
- i** Grilles d'aération (aubes verticales)
- j** Capteur de température ambiante

Touche MARCHÉ/ARRÊT

Si l'interface utilisateur est manquante, vous pouvez utiliser la touche ON/OFF de l'unité intérieure pour démarrer/arrêter le fonctionnement. Lorsque l'unité est lancée à l'aide de ce bouton, les réglages suivants sont utilisés:

- Mode automatique = Automatique
- Réglage de température = 25°C
- Débit d'air = Automatique

4.1.1 Voyant de l'œil Daikin

La couleur de l'œil Daikin changera en fonction de l'opération.

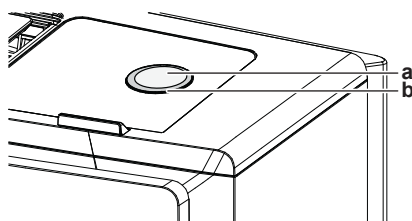

- a** Bouton ON/OFF
- b** Œil Daikin

Utilisation	Couleur de l'œil Daikin
Automatique	Rouge/bleue
Dessiccation	Vert
Refroidissement	Bleu
Chauffage	Rouge
Uniquement ventilateur	Blanc
Fonctionnement de la minuterie	Orange ^(a)

^(a) Lorsque le fonctionnement du minuteur OFF/ON ou du minuteur hebdomadaire est réglé, l'œil de Daikin passe périodiquement à l'orange. Après s'être allumé en orange pendant environ 10 secondes, il revient à la couleur du mode de fonctionnement pendant 3 minutes. **Exemple:** Lorsque la minuterie est réglée pendant le fonctionnement du refroidissement, l'œil de Daikin s'allume périodiquement en orange pendant 10 secondes, puis passe au bleu pendant 3 minutes.

4.2 A propos de l'interface utilisateur

- **Lumière directe du soleil.** N'exposez PAS l'interface utilisateur aux rayons directs du soleil.
- **Poussière.** La poussière sur l'émetteur ou le récepteur diminuera la sensibilité. Essuyez la poussière avec un chiffon doux.
- **Lampes fluorescentes.** La communication de signal peut être désactivée si des lampes fluorescentes se trouvent dans la pièce. Dans ce cas, contactez votre installateur.
- **Autres appareils.** Si les signaux de l'interface utilisateur font fonctionner d'autres appareils, déplacez-les ou contactez votre installateur.

- **Rideaux.** Assurez-vous que le signal entre l'unité et l'interface utilisateur n'est PAS bloqué par des rideaux ou d'autres objets.



REMARQUE

- NE laissez PAS tomber l'interface utilisateur.
- NE laissez PAS l'interface utilisateur se mouiller.

4.2.1 Composants: Interface utilisateur

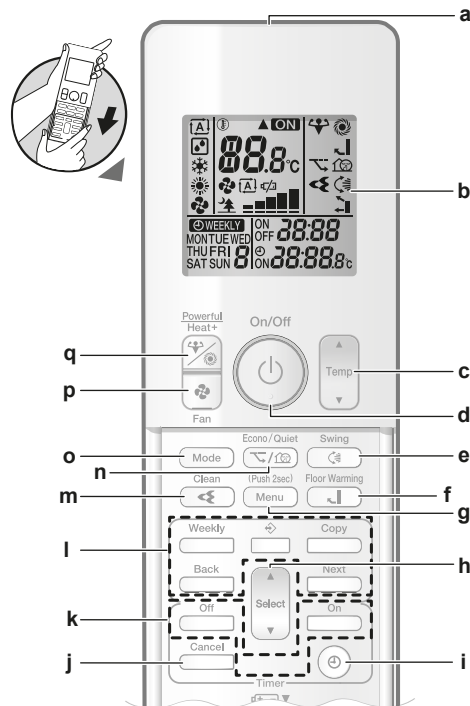





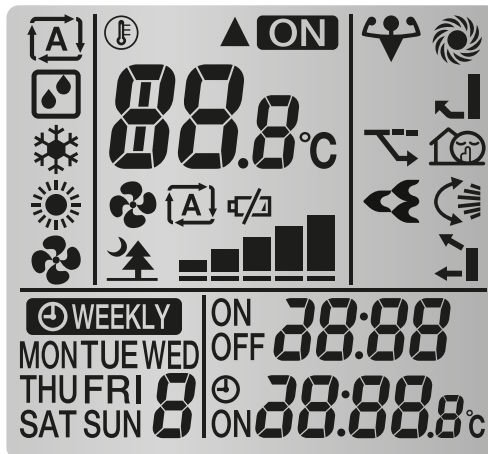



- a Transmetteur de signal
- b Ecran LCD
- c Bouton de réglage de température
- d Touche MARCHÉ/ARRÊT
- e Touche d'oscillation verticale
- f Bouton de chauffage du sol
- g Bouton de menu
- h Bouton de sélection
- i Bouton de réglage de l'heure
- j Bouton Annuler
- k Touches de fonctionnement du temporisateur ARRÊT/MARCHÉ
- l Touches de fonctionnement de la minuterie hebdomadaire
- m Touche d'opération (d'épuration d'air) du Flash Streamer
- n Bouton de fonctionnement silencieux Econo et de l'unité extérieure
- o Bouton de mode
- p Touche de ventilateur
- q Bouton Puissance et bouton Heat plus

4.2.2 Statut: Ecran LCD d'interface utilisateur



Icône	Description
	Mode automatique = Automatique
	Mode de fonctionnement = Séchage
	Mode de fonctionnement = Rafraîchissement
	Mode de fonctionnement = Chauffage
	Mode de fonctionnement = Ventilateur uniquement
	L'unité intérieure reçoit un signal de l'interface utilisateur
	Le fonctionnement est actif
	Réglage de la température actuelle
	Symbole de notification de remplacement de batterie (batterie faible)
	Débit d'air = Automatique
	Débit d'air = Unité intérieure discrète
	Débit d'air = Haut
	Débit d'air = Moyennement haut
	Débit d'air = Moyen
	Débit d'air = Moyennement bas
	Débit d'air = Bas
	Le fonctionnement de puissance est actif
	Le fonctionnement Econo est actif
	Le Flash Streamer (épuration d'air) est actif
	Heat plus est actif

Icône	Description
	Le chauffage du sol est actif
	Le fonctionnement silencieux de l'unité intérieure est actif
	L'oscillation verticale automatique est active
	La sortie d'air automatique ou la sortie d'air supérieure uniquement est active
	Programmateur ON actif
	Programmateur OFF actif
	Le programmeur hebdomadaire est actif
	Jour de la semaine
	Heure actuelle

4.2.3 Pour utiliser l'interface utilisateur

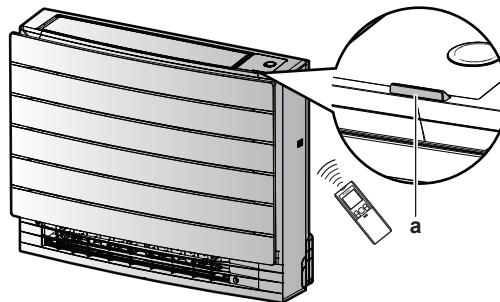

a Récepteur de signal

- 1 Orientez l'émetteur de signal vers le récepteur de signal de l'unité intérieure (distance maximale de communication de 7 m).

Résultat: Lorsque l'unité intérieure reçoit un signal de l'interface utilisateur, vous entendez un son:

Son	Description
Bip-bip	L'opération démarre.
Bip	Modifications des réglages.
Long bip	L'opération s'arrête.

5 Avant fonctionnement

5.1 Aperçu: Avant fonctionnement

Ce chapitre décrit ce que vous devez faire avant d'utiliser l'unité.

Ordre de montage habituel

Avant l'opération se composent généralement des étapes suivantes:

- Mise en marche de l'alimentation électrique.
- Insérez les piles dans l'interface utilisateur.
- Réglage de l'horloge.
- Réglage de la luminosité du voyant de l'œil Daikin.
- Fixation du support de l'interface utilisateur au mur ou sur une autre surface.

5.2 Mise sous tension

- 1 Allumez le disjoncteur.

5.3 Insertion des piles

Les piles dureront environ 1 an.

- 1 Retirez le couvercle avant.
- 2 Insérez les deux piles en même temps.
- 3 Remettez le couvercle avant.

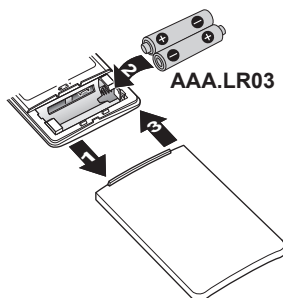

INFORMATIONS

- La faible énergie de la pile est indiquée par l'icône  de l'écran LCD.
- Remplacez TOUJOURS les deux piles en même temps.

5.4 Montage du support de l'interface utilisateur



- a Interface utilisateur
- b Vis (non fournies)
- c Support d'interface utilisateur

- 1 Choisissez un endroit où les signaux atteignent l'unité.
- 2 Fixez le support d'interface utilisateur (accessoire) au mur ou à un endroit similaire à l'aide de 2 vis M3×20L (non fournies).
- 3 Insérez l'interface utilisateur dans le support d'interface utilisateur.

5.5 A propos de l'horloge

Si l'horloge interne de l'unité intérieure n'est PAS réglée sur l'heure correcte, la minuterie ON, OFF et la minuterie hebdomadaire ne fonctionneront PAS correctement. L'horloge doit être reréglée:

- Une fois qu'un disjoncteur a éteint l'unité.
- Après une panne de courant.
- Après le remplacement des piles dans l'interface utilisateur.

5.5.1 Réglage de l'horloge

Note: Si l'heure n'est pas réglée, MON, ☉ et 0:00 clignoteront.

- 1 Appuyez sur ☉.

Résultat: MON et ☉ clignoteront

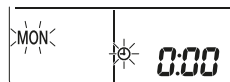

- 2 Appuyez sur  ou  pour régler le jour correct de la semaine.

Écran d'affichage	Jour de la semaine
MON	Lundi
TUE	Mardi
WED	Mercredi
THU	Jeudi
FRI	Vendredi
SAT	Samedi
SUN	Dimanche

- 3 Appuyez sur .

Résultat:  clignote.

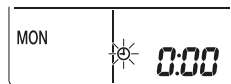

- 4 Appuyez sur  ou  pour régler l'heure correcte.

Note: Maintenir enfoncé  ou  augmente ou abaisse rapidement le réglage de l'heure.

- 5 Appuyez sur .

Résultat: Le réglage est terminé.  clignote.

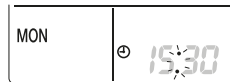

5.6 Luminosité de l'écran de l'unité intérieure

Réglez la luminosité de l'écran de l'unité intérieure comme vous le souhaitez ou éteignez l'écran.



5.6.1 Réglage de la luminosité de l'écran de l'unité intérieure

- 1 Sur l'écran d'accueil, appuyez sur  pendant au moins 2 secondes.

Résultat: Le numéro du menu de sélection **!** apparaît à l'écran. **!** clignote.

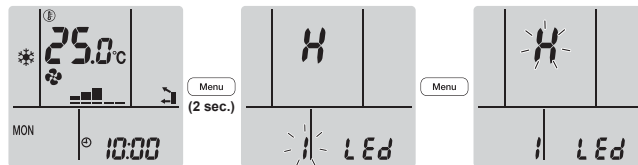
- 2 Appuyez sur  pour confirmer le réglage.



- 3 Appuyez sur  ou  pour changer le réglage dans l'ordre suivant:



Clignotement	Luminosité
H	Fort
L	Bas
of	Eteint

- 4 Appuyez sur  pour confirmer le réglage sélectionné.

Résultat: Le réglage de luminosité est modifié.

Note: L'affichage revient automatiquement sur l'écran par défaut au bout de 60 secondes. Pour revenir à l'écran par défaut, appuyez deux fois sur .

6 Fonctionnement

6.1 Plage de fonctionnement

Utilisez le système dans les plages suivantes de température et d'humidité pour garantir un fonctionnement sûr et efficace.

En combinaison avec l'unité extérieure RXM25~50, 2MXM40+50, 3MXM40+52		
	Refroidissement et dessiccation ^{(a)(b)}	Chauffage ^(a)
Température extérieure	-10~46°C BS	-15~24°C BS -15~18°C BH
Température intérieure	18~32°C BS 14~23°C BH	10~30°C BS
Humidité intérieure	≤80% ^(b)	—

^(a) Un dispositif de sécurité peut arrêter le fonctionnement du système si l'unité fonctionne en dehors de sa plage de fonctionnement.

^(b) De la condensation et des gouttes d'eau peuvent se produire si l'unité fonctionne en dehors de sa plage de fonctionnement.

En combinaison avec l'unité extérieure RXTP25+35		
	Refroidissement et dessiccation ^{(a)(b)}	Chauffage ^(a)
Température extérieure	-10~46°C BS	-25~24°C BS -25~18°C BH
Température intérieure	18~32°C BS 14~23°C BH	10~30°C BS
Humidité intérieure	≤80% ^(b)	—











^(a) Un dispositif de sécurité peut arrêter le fonctionnement du système si l'unité fonctionne en dehors de sa plage de fonctionnement.



^(b) De la condensation et des gouttes d'eau peuvent se produire si l'unité fonctionne en dehors de sa plage de fonctionnement.

6.2 Quand utiliser quelle fonctionnalité

Vous pouvez utiliser le tableau suivant pour déterminer les caractéristiques à utiliser:

Fonction	Tâches
Caractéristiques de base	

Fonction	Tâches
 Modes de fonctionnement et température	<p>Pour démarrer/arrêter le système et régler la température:</p> <ul style="list-style-type: none"> En mode Chauffer ou refroidir, le système peut chauffer ou rafraîchir une pièce. En mode Ventilation uniquement, de l'air est soufflé dans une pièce sans chauffage ni refroidissement. En mode Séchage, l'humidité dans une pièce est diminuée. En mode automatique, un mode de fonctionnement approprié est automatiquement sélectionné en fonction de la température réglée.
 Direction du flux d'air	Pour régler le sens du flux d'air (position fixe ou pivotante).
 Taux de flux d'air	Pour régler la quantité d'air soufflé dans la pièce.
Caractéristiques avancées	
 Streamer	Pour éliminer les allergènes en suspension dans l'air tels que le pollen, les substances adjuvantes et pour nettoyer l'air de la pièce.
 Econo	Pour utiliser le système lorsque vous employez également d'autres appareils électriques. Économie d'énergie.
 Unité extérieure silencieuse	Pour diminuer le niveau sonore de l'unité extérieure. Exemple: la Nuit.
 Sélection de la sortie d'air automatique	Pour permettre à l'unité de décider automatiquement de la forme de soufflage, en fonction du mode de fonctionnement et des conditions de la pièce. Cette fonction est réglée en usine comme réglage par défaut et recommandé.
 Sortie supérieure uniquement	Pour régler le débit d'air de la sortie d'air supérieure uniquement, quel que soit le mode de fonctionnement ou les conditions de la pièce.
 Chauffage du sol	Pour chauffer par la sortie d'air inférieure uniquement. Utilisez cette fonction lorsque vous ne voulez pas sentir directement le flux d'air chaud.
 Heat plus	Pour augmenter la température du flux d'air provenant de l'unité. La température de l'air sera plus élevée que pendant le fonctionnement normal du chauffage. Cette fonction est recommandée lorsque vous souhaitez ressentir plus de chaleur.
 Puissant	Pour refroidir ou réchauffer rapidement la pièce.





Fonction	Tâches
 Minuterie ON +  OFF	Pour allumer ou éteindre automatiquement le système.
 Minuterie hebdomadaire	Pour allumer ou éteindre automatiquement le système toutes les semaines.
Caractéristiques supplémentaires	
Connexion LAN sans fil	Pour faire fonctionner l'unité avec des appareils intelligents.

6.3 Mode de fonctionnement et point de consigne de température

Quand. Ajustez le mode de fonctionnement du système et réglez la température quand vous souhaitez:

- Chauffer ou refroidir une pièce
- Souffler de l'air dans une pièce sans chauffage ni refroidissement
- Diminuer l'humidité dans une pièce

Quoi. Le système fonctionne différemment selon la sélection de l'utilisateur.

Réglage	Description
 Automatique	Le système refroidit ou réchauffe une pièce jusqu'au point de consigne de température. Il commute automatiquement entre refroidissement et chauffage si nécessaire.
 Séchage	Le système diminue l'humidité dans une pièce.
 Chauffage	Le système chauffe une pièce jusqu'au point de consigne de température.
 Rafraîchissement	Le système refroidit une pièce jusqu'au point de consigne de température.
 Ventilateur	Le système ne contrôle que le débit d'air (débit et direction du flux d'air). Le système ne contrôle PAS la température.

Info supplémentaire:

- **Température extérieure.** L'effet de refroidissement ou de chauffage du système diminue lorsque la température extérieure est trop élevée ou trop basse.
- **Dégivrage.** Pendant le chauffage, du gel peut se produire sur l'unité extérieure et réduire la puissance de chauffage. Dans ce cas, le système passe automatiquement en mode de dégivrage pour enlever le givre. Pendant le dégivrage, l'air chaud n'est PAS soufflé de l'unité intérieure.

6.3.1 Pour démarrer/arrêter le mode de fonctionnement et régler la température

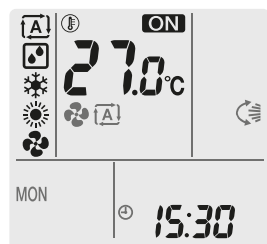

ON: L'unité est en cours de fonctionnement

: Mode automatique = Automatique

: Mode de fonctionnement = Séchage

: Mode de fonctionnement = Rafraîchissement

: Mode de fonctionnement = Chauffage

: Mode de fonctionnement = Ventilateur uniquement

: Affiche la température réglée.

- 1 Appuyez sur une ou plusieurs fois pour sélectionner le mode de fonctionnement.

Résultat: Le mode changera dans l'ordre suivant:



- 2 Appuyez sur pour **démarrer** le fonctionnement.

Résultat: **ON** s'affiche sur l'écran LCD. Le voyant de l'œil Daikin change de couleur selon le mode. Voir "[Voyant de l'œil Daikin](#)" [▶ 14].

- 3 Appuyez sur ou une ou plusieurs fois pour abaisser ou monter la température.

Mode Refroidissement	Mode Chauffage	Fonctionnement en mode automatique	Dessiccation ou Ventilateur uniquement
18~32°C	10~30°C	18~30°C	—

Remarque: Lorsque vous utilisez le mode de **dessiccation** ou le mode **ventilation uniquement**, vous ne pouvez pas régler la température.

- 4 Appuyez sur pour **arrêter** le fonctionnement.

Résultat: **ON** disparaît de l'écran LCD. Le voyant de l'œil Daikin s'éteint.

6.4 Taux de flux d'air

- 1 Appuyez sur pour choisir:

	5 niveaux de débit d'air, de "■" à "■"
	Mode du taux de débit d'air automatique
	Mode discret de l'unité intérieure. Lorsque le débit d'air est réglé sur "■", le bruit de l'unité sera réduit.



INFORMATIONS

- Si l'unité atteint le point de consigne de température en mode refroidissement ou chauffage, le ventilateur s'arrête de fonctionner.
- Lorsque vous utilisez le mode Dessiccation, vous NE pouvez PAS ajuster le débit d'air.
- Le débit d'air en mode automatique est réglé en fonction de la température de la pièce; dans certains cas, il peut être inférieur à celui du mode silencieux de l'unité intérieure et si le débit d'air est remplacé pour le mode silencieux de l'unité intérieure à ce moment-là, le bruit de fonctionnement peut devenir plus important.

6.4.1 Réglage du débit d'air

- 1 Appuyez sur  pour modifier le réglage du débit d'air comme suit:



6.5 Direction flux d'air

Quand. Ajustez le sens du flux d'air comme désiré.

Quoi. Le système dirige le flux d'air différemment, en fonction de la sélection de l'utilisateur.

Réglage	Ecran d'affichage	Direction du flux d'air
Pivotement auto vertical		Position pivotante ou fixe des lames horizontales (volets).
Flux d'air horizontal	[—]	La position des lames verticales (aubes) est réglée manuellement.

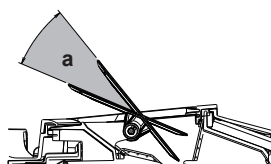

a Plage mobile des volets



ATTENTION

- Utilisez TOUJOURS une interface utilisateur pour ajuster l'angle du volet. Lorsque le volet pivote et que vous le déplacez de force à la main, le mécanisme risque de se casser.
- Faites attention lors du réglage des grilles d'aération. A l'intérieur de la sortie d'air, un ventilateur tourne à grande vitesse.



INFORMATIONS

Dans le cas d'un pivotement automatique vertical, les volets s'arrêtent en position haute si le débit d'air devient faible.

6.5.1 Réglage du sens du flux d'air vertical

- 1 Appuyez sur .

Résultat:  apparaît sur l'écran LCD. Les volets (aubes horizontales) commenceront à pivoter.

- 2 Pour utiliser la position fixe, appuyez sur  lorsque les volets atteignent la position souhaitée.

Résultat:  disparaît de l'écran LCD. Les volets s'arrêteront de bouger.

6.5.2 Ajustement des grilles d'aération (aubes verticales)

- 1 Ajustez les lames horizontales à l'aide de l'interface utilisateur afin de pouvoir accéder facilement aux boutons des lames verticales.
- 2 Tenez les boutons et relevez-les légèrement.
- 3 Ajustez à gauche ou à droite la position souhaitée tout en maintenant les boutons.

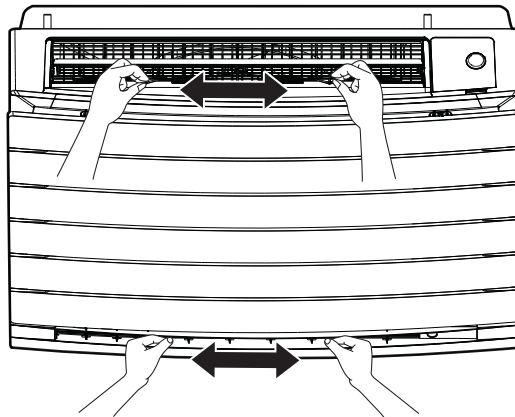





INFORMATIONS

Lorsque l'unité est installée dans un coin d'une pièce, la direction des grilles d'aération doit s'éloigner du mur. L'efficacité diminuera si un mur bloque l'air.

6.6 Sélection de la sortie d'air

Utilisez cette fonction pour permettre à l'unité de décider automatiquement quelle sortie d'air doit être utilisée ou de régler uniquement la sortie d'air supérieure. Le réglage par défaut est la sélection automatique de la sortie d'air.

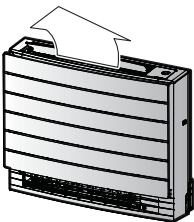
Réglage	Ecran d'affichage	Direction du flux d'air
Sélection de la sortie d'air automatique		L'unité décide automatiquement de la meilleure sortie d'air en fonction du mode de fonctionnement ou des conditions de la pièce.
Sortie d'air supérieure uniquement		Le débit d'air est réglé sur la sortie d'air supérieure, quel que soit le mode de fonctionnement ou les conditions de la pièce.

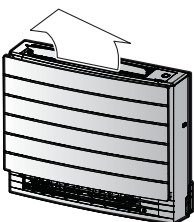
Réglage	Mode de fonctionnement	Situation	Sélection de la sortie d'air
	Dessiccation	N'importe quelle situation	
	Refroidissement	Lorsque la température ambiante atteint le point de consigne ou que la durée totale de fonctionnement en cas de forte humidité atteint 1 heure.	
			Lorsque la température de consigne n'est PAS encore atteinte, ou que la durée totale de fonctionnement en cas de forte humidité est inférieure à 1 heure.
	Chauffage, ventilateur uniquement	N'importe quelle situation	
	Séchage, refroidissement, chauffage, ventilateur uniquement	N'importe quelle situation	



INFORMATIONS

- Pendant l'opération de séchage, le flux d'air provient uniquement de la sortie d'air supérieure. Voir "[6.3 Mode de fonctionnement et point de consigne de température](#)" [▶ 23] pour le réglage.
- Pendant l'opération de chauffage du sol, le flux d'air provient uniquement de la sortie d'air supérieure. Voir "[6.7 Mode de chauffage du sol](#)" [▶ 28] pour le réglage. Le chauffage du sol ne peut être réglé qu'avec le réglage de la sélection automatique de la sortie d'air.
- Si vous changez le réglage de la sélection automatique de la sortie d'air sur la sortie d'air supérieure uniquement en mode chauffage, le chauffage est temporairement arrêté pour protéger l'unité.
- La capacité de refroidissement/chauffage est plus faible lorsque la sortie d'air supérieure uniquement est réglée.
- Pendant que la sélection de la sortie d'air change, un bruit du volet mobile peut être entendu.

6.6.1 Pour régler la sélection automatique de la sortie d'air ou la sortie d'air supérieure uniquement

Condition require: Le réglage par défaut est la sélection automatique de la sortie d'air.

- 1 Sur l'écran d'accueil, appuyez sur  pendant au moins 2 secondes.

Résultat: Le menu de sélection apparaît. Le numéro du menu clignote.

- 2 Appuyez sur  ou  pour sélectionner le numéro de menu **2**.

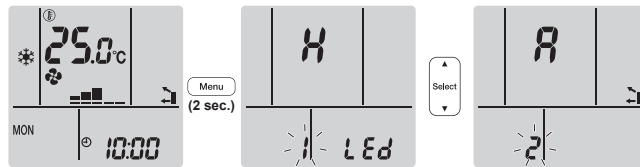

- 3 Appuyez sur  pour confirmer le réglage.

Résultat: "R" clignote.

- 4 Appuyez sur  ou  pour changer le réglage. "R" = **sélection automatique de la sortie d'air** ou "1" = **sortie d'air supérieure uniquement**.

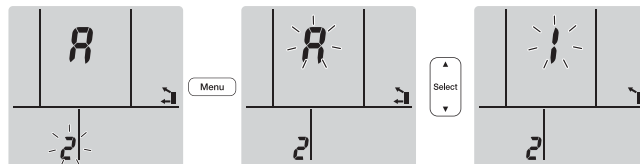

- 5 Appuyez sur  pour confirmer le réglage sélectionné.

Résultat: Le réglage est modifié.

Note: L'affichage revient automatiquement sur l'écran par défaut au bout de 1 minute. Pour revenir à l'écran par défaut, appuyez deux fois sur .

6.7 Mode de chauffage du sol

Cette opération permet de réchauffer efficacement de grandes surfaces de sol en fermant la sortie d'air supérieure et en augmentant la vitesse de l'air pour atteindre des surfaces de sol éloignées.

Fonctionnement normal

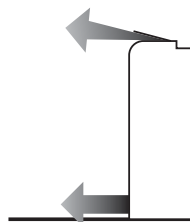

Mode de chauffage du sol

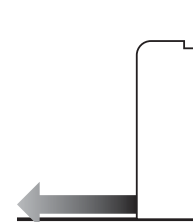

INFORMATIONS

- Le chauffage de sol peut être utilisé en mode chauffage uniquement et avec le réglage de la sélection automatique de la sortie d'air.
- Si la température ambiante est basse, la pièce peut ne pas être assez chaude.

6.7.1 Pour démarrer/arrêter le chauffage du sol

Condition requise: Cette opération ne peut être réglée qu'en mode de chauffage et avec le réglage de la sélection automatique de la sortie d'air.

- 1 Appuyez sur .

Résultat:  s'affiche sur l'écran LCD et l'opération démarre.

- 2 Pour arrêter l'opération, appuyez sur le bouton .

Résultat:  disparaît de l'écran LCD et le fonctionnement s'arrête.

6.8 Mode Puissance et Heat plus

6.8.1 Fonctionnement en mode puissant

Cette opération maximise rapidement l'effet de refroidissement/chauffage dans n'importe quel mode de fonctionnement. Vous pouvez obtenir la capacité maximale.

Mode	Taux de flux d'air
Refroidissement/Chauffage	<ul style="list-style-type: none"> ▪ Pour maximiser l'effet de refroidissement/chauffage, la capacité de l'unité extérieure est augmentée. ▪ Le débit d'air est réglé au maximum. ▪ Les réglages de température et de débit d'air NE PEUVENT PAS être modifiés.
Dessiccation	<ul style="list-style-type: none"> ▪ Le réglage de la température est abaissé de 2,5°C. ▪ Le débit d'air est légèrement augmenté.
Uniquement ventilateur	Le débit d'air est réglé au maximum.



INFORMATIONS

- Le mode Puissance ne peut pas être utilisé en même temps que les fonctions Heat plus, Chauffage du sol, Eco et Unité extérieure silencieuse. La dernière fonction sélectionnée est prioritaire.
- Un fonctionnement puissant n'augmentera PAS la capacité de l'unité s'il fonctionne déjà à sa capacité maximale.

6.8.2 Mode Heat plus

Cette opération permet d'augmenter la température du flux d'air provenant de l'unité. La température du flux d'air est plus élevée que pendant le fonctionnement normal du chauffage. Utilisez ce mode lorsque vous voulez ressentir plus de chaleur. Ce mode a une durée de 30 minutes.



INFORMATIONS



- Le mode "Heat plus" ne peut être utilisé qu'en mode chauffage.
- Si la température ambiante est basse, la pièce peut ne pas être assez chaude.
- Ne restez PAS longtemps près de la sortie d'air dans le trajet direct de l'air expulsé.
- Après la fin du fonctionnement de HEAT PLUS, en fonction de la température réglée pour le fonctionnement de HEAT, la puissance peut être temporairement réduite.
- Dans le cas d'une connexion système Multij, la température du flux d'air peut être insuffisante.

6.8.3 Pour démarrer/arrêter le mode Puissance et Heat plus

- 1 Appuyez sur  une ou plusieurs fois pour sélectionner le mode de fonctionnement.



Résultat: Le réglage changera dans l'ordre suivant.



Écran d'affichage	Utilisation
	Puissant
	Heat plus
—	Tous deux désactivés

- Un mode de puissance dure 20 minutes; après quoi, l'opération revient au mode réglé précédemment.
- Le mode Heat plus dure 30 minutes; après quoi, le mode revient au mode réglé précédemment.

- 2 Pour cesser le fonctionnement, appuyez sur  jusqu'à ce que les deux symboles disparaissent de l'écran.

Note: Le mode Puissance et Heat plus ne peut être réglé que lorsque l'unité est en marche. Si vous appuyez sur , le mode sera annulé;  et  disparaîtront de l'écran LCD.

6.9 Fonctionnement Econo et silencieux de l'unité extérieure

6.9.1 Fonctionnement Econo

Il s'agit d'une fonction qui permet un fonctionnement efficace en limitant la consommation d'énergie maximale. Cette fonction est utile dans les cas où il faut veiller à ce qu'un disjoncteur ne se déclenche pas lorsque le produit fonctionne en même temps que d'autres appareils.

**INFORMATIONS**

- Les modes Puissance, Heat plus, Chauffage du sol et Eco NE peuvent PAS être utilisés en même temps. La dernière fonction sélectionnée est prioritaire.
- Le mode Eco n'est disponible que dans les modes automatique, refroidissement, chauffage et séchage.
- Le fonctionnement Econo réduit la consommation électrique de l'unité extérieure en limitant la vitesse de rotation du compresseur. Si la consommation d'énergie est déjà faible, le mode Econo ne réduira PAS davantage la consommation d'énergie.

6.9.2 Fonctionnement silencieux de l'unité extérieure

Utilisez le mode silencieux de l'unité extérieure lorsque vous souhaitez réduire le niveau sonore de l'unité extérieure. **Exemple:** La nuit.

**INFORMATIONS**

- Les modes Puissance, Heat plus, Chauffage du sol et Unité extérieure silencieuse NE peuvent PAS être utilisés en même temps. La dernière fonction sélectionnée est prioritaire.
- Le mode de fonctionnement silencieux de l'unité extérieure n'est disponible qu'en mode automatique, refroidissement et chauffage.
- Le fonctionnement silencieux de l'unité extérieure limite la vitesse de rotation du compresseur. Si la vitesse de rotation du compresseur est déjà faible, le mode silencieux de l'unité extérieure NE diminuera PAS davantage la vitesse de rotation du compresseur.

6.9.3 Démarrage/arrêt du mode Econo et silencieux de l'unité extérieure

- Appuyez une ou plusieurs fois sur

Résultat: Le réglage changera dans l'ordre suivant.



Ecran d'affichage	Utilisation
	Econo
	Silencieux de l'unité extérieure
	Fonctionnement Econo et silencieux de l'unité extérieure
—	Tous deux désactivés

- Pour cesser le fonctionnement, appuyez sur jusqu'à ce que les deux symboles disparaissent de l'écran.

Note: Le mode Econo ne peut être réglé que lorsque l'unité est en marche. Une pression sur provoquera l'annulation du réglage et la disparition de de l'écran LCD.

Note: restera à l'écran LCD même si vous éteignez l'unité en utilisant l'interface utilisateur ou le commutateur ON/OFF de l'unité intérieure.

6.10 Opération (d'épuration de l'air) du Flash Streamer

**INFORMATIONS**

- Les électrons à haute vitesse sont générés et s'éloignent à l'intérieur de l'unité pour assurer un fonctionnement sûr.
- La décharge du Streamer peut générer un bruit de pétilllement.
- Si le flux d'air devient faible, la décharge du Streamer peut s'arrêter temporairement pour empêcher l'odeur d'ozone.

6.10.1 Pour démarrer/arrêter l'opération (d'épuration de l'air) du Flash Streamer

Condition require: Assurez-vous que l'unité fonctionne (**ON** s'affiche sur l'écran LCD de l'interface utilisateur).

- Appuyez sur

Résultat: s'affiche sur l'écran LCD et l'air de la pièce est épuré lorsque l'unité fonctionne.

- 2 Pour arrêter l'opération, appuyez sur le bouton .

Résultat:  disparaît de l'écran LCD et le fonctionnement s'arrête.



INFORMATIONS

- Vous pouvez régler le mode du Flash Streamer lorsque l'unité est allumée ou éteinte, mais le fonctionnement ne commence que lorsque l'unité est en marche.
- Lorsque le réglage est effectué alors que l'unité ne fonctionne PAS,  s'affiche sur l'écran LCD de l'interface utilisateur, mais le fonctionnement ne démarre PAS.

6.11 Fonctionnement du temporisateur ARRÊT/MARCHE

Les fonctions de minuterie sont utiles pour allumer et éteindre automatiquement le climatiseur la nuit ou le matin. Vous pouvez également utiliser les minuteries OFF et ON en combinaison.

Il existe deux types de réglage de la minuterie OFF/ON:

- **Minuterie 24 heures OFF/ON** (par défaut). L'unité s'arrêtera/redémarrera à l'heure programmée. **Exemple:** La minuterie ON est réglée sur 13:30, l'unité commencera à fonctionner à 13:30.
- **Compte à rebours de 12 heures OFF/ON**. L'unité s'arrêtera/redémarrera après le nombre d'heures programmé. **Exemple:** La minuterie ON est réglée sur 10:30 pour 3 heures, l'unité commencera à fonctionner à 13:30.

Note: Il est possible de combiner les deux types de réglage de la minuterie.



INFORMATIONS

Programmez de nouveau la minuterie au cas où:

- Un disjoncteur a éteint l'unité.
- Il y a eu une panne de courant.
- Après le remplacement des piles dans l'interface utilisateur.



INFORMATIONS

L'horloge DOIT être réglée correctement avant d'utiliser une fonction de minuterie. Voir "[Réglage de l'horloge](#)" [▶ 19].



6.11.1 Réglage de la minuterie OFF/ON sur 24 heures

Démarrage/arrêt du mode Minuterie OFF

- 1 Appuyez sur  pour démarrer.

Résultat:  s'affiche sur l'écran LCD et **OFF** clignote.  et le jour de la semaine disparaît de l'écran LCD.



- 2 Appuyez sur  ou  pour changer le réglage de l'heure.
- 3 Appuyez de nouveau sur .

Résultat: **OFF** et l'heure réglée s'affichent sur l'écran LCD. L'œil Daikin s'allume en orange.

**INFORMATIONS**

Chaque fois que ou est enfoncé, le réglage de l'heure avance de 10 minutes. Maintenir le bouton enfoncé changera rapidement le réglage.

- 4 Pour annuler le réglage du programmeur, appuyez sur .

Résultat: L'heure réglée et **OFF** disparaissent de l'écran LCD. ☉ et le jour de la semaine s'affichent sur l'écran LCD. La lumière orange de l'œil Daikin s'éteint.

Démarrage/arrêt du mode Minuterie ON

- 1 Appuyez sur pour démarrer.

Résultat: **6:00** s'affiche sur l'écran LCD et **ON** clignote. ☉ et le jour de la semaine disparaît de l'écran LCD.



- 2 Appuyez sur ou pour changer le réglage de l'heure.
3 Appuyez de nouveau sur .

Résultat: **ON** et l'heure réglée s'affichent sur l'écran LCD. L'œil Daikin s'allume en orange.

**INFORMATIONS**

Chaque fois que ou est enfoncé, le réglage de l'heure avance de 10 minutes. Maintenir le bouton enfoncé changera rapidement le réglage.

- 4 Pour annuler le réglage du programmeur, appuyez sur .

Résultat: L'heure réglée et **ON** disparaissent de l'écran LCD. ☉ et le jour de la semaine s'affichent sur l'écran LCD. La lumière orange de l'œil Daikin s'éteint.

Combinaison de la minuterie OFF et ON

- 1 Pour régler les minuteries, voir "[Démarrage/arrêt du mode Minuterie OFF](#)" [▶ 32] et "[Démarrage/arrêt du mode Minuterie ON](#)" [▶ 33].

Résultat: **OFF** et **ON** s'affichent sur l'écran LCD.

Exemple:

Écran d'affichage	Heure actuelle	Réglez pendant ...	Fonctionnement
	6:00	l'unité fonctionne.	S'arrête à 7 h et commence à 14 h.
		l'unité NE fonctionne PAS.	Commence à 14:00.

Note: Si le réglage de la minuterie est actif, l'heure actuelle n'est PAS affichée sur l'écran LCD.

6.11.2 Réglage du décompte de la minuterie OFF/ON sur 12 heures

Pour démarrer/arrêter le compte à rebours OFF/ON

- 1 Appuyez sur la touche ou pendant environ 5 secondes; quand ▲ clignote, relâchez le bouton.

Résultat:



Pour la minuterie OFF, *1hr* apparaît sur l'écran LCD et **OFF** clignote, ☉ et le jour de la semaine disparaissent de l'écran LCD.



Pour la minuterie ON, *1hr* apparaît sur l'écran LCD et **ON** clignote. ☉ et le jour de la semaine disparaît de l'écran LCD.

- Appuyez sur ou pour changer le réglage de l'heure. L'heure peut être programmée entre 1 et 12 heures. Chaque pression sur le bouton augmente ou diminue le réglage de l'heure d'une heure.
- Appuyez sur ou pour confirmer le réglage.

Résultat: **OFF** et/ou **ON** et l'heure réglée s'affichent sur l'écran LCD. L'œil Daikin s'allume en orange. L'heure affichée sur l'écran LCD décompte automatiquement d'une heure pour chaque heure qui passe.

Exemple: Si la minuterie OFF est réglée sur 3 heures, l'heure affichée changera comme suit: 3hr → 2hr → 1hr → vierge (OFF)

- Pour revenir au réglage de la minuterie 24 heures OFF/ON, répétez l'étape 1 sur l'écran d'accueil lorsque **OFF** et/ou **ON** ne clignotent PAS.
- Pour annuler le réglage du programmateur, appuyez sur .

Pour combiner les modes d'affichage de la minuterie

Différents modes d'affichage (compte à rebours de 24 heures et de 12 heures, minuterie OFF/ON) peuvent être utilisés simultanément pour la minuterie OFF et la minuterie ON.

- Pour le réglage, voir "[Démarage/arrêt du mode Minuterie OFF](#)" [▶ 32], "[Démarage/arrêt du mode Minuterie ON](#)" [▶ 33] et "[To start/stop countdown OFF/ON timer operation](#)" [▶ 33].

Exemple:

Ecran d'affichage	Heure actuelle	Réglez pendant ...	Utilisation
	22:00	l'unité fonctionne.	<ul style="list-style-type: none"> S'arrête à 1:00 (3 heures après l'heure actuelle) Commence à 6:00. (8 heures après l'heure actuelle)

Note: Si le réglage de la minuterie est actif, l'heure actuelle n'est PAS affichée sur l'écran LCD.

6.12 Fonctionnement de la minuterie hebdomadaire



INFORMATIONS

N'utilisez pas le réglage de la minuterie hebdomadaire en même temps que la minuterie de l'application Daikin Residential Controller. Les deux réglages sont indépendants l'un de l'autre. N'utilisez qu'un seul d'entre eux.

Cette opération vous permet d'enregistrer jusqu'à 4 réglages de minuterie par jour de la semaine.

Exemple: Créez une configuration différente du lundi au vendredi et une configuration différente pour le week-end.

Jour de la semaine	Exemple de réglage
Lundi <ul style="list-style-type: none"> Créez jusqu'à 4 réglages. 	
Mardi~vendredi <ul style="list-style-type: none"> Utilisez le mode copie si les réglages sont identiques à ceux du lundi. 	
Samedi <ul style="list-style-type: none"> Pas de réglage de la minuterie 	—
Dimanche <ul style="list-style-type: none"> Créez jusqu'à 4 réglages. 	

- **Réglage ON-ON-ON-ON.** Permet de programmer le mode de fonctionnement et la température réglée.
- **Réglage OFF-OFF-OFF-OFF.** Seule l'heure d'arrêt peut être réglée pour chaque jour.

Note: Veillez à orienter l'interface utilisateur vers l'unité intérieure et vérifiez si une tonalité de réception est émise lorsque vous réglez la minuterie hebdomadaire.



INFORMATIONS

L'horloge DOIT être réglée correctement avant d'utiliser une fonction de minuterie. Voir "[Réglage de l'horloge](#)" [▶ 19].



INFORMATIONS

- La minuterie hebdomadaire et la minuterie OFF/ON NE PEUVENT PAS être utilisées en même temps. Le fonctionnement de la minuterie OFF/ON a priorité. La minuterie hebdomadaire sera en veille, disparaît de l'écran LCD. Lorsque la minuterie OFF/ON est terminée, la minuterie hebdomadaire devient active.
- Le jour de la semaine, le mode de minuterie OFF/ON, l'heure et la température (uniquement pour la minuterie MARCHE) peuvent être réglés avec la minuterie Hebdomadaire. Les autres réglages sont basés sur le réglage précédent de la minuterie MARCHE.

6.12.1 Pour régler la minuterie hebdomadaire

- 1 Appuyez sur .

Résultat: Le jour de la semaine et le numéro de réservation du jour en cours seront affichés.



- 2 Appuyez sur ou pour sélectionner le jour de la semaine et le numéro de réservation.
- 3 Appuyez sur .

Résultat: Le jour de la semaine est réglé. et ON clignotent.



- 4 Appuyez sur ou pour sélectionner le mode.

Résultat: Le réglage changera comme suit:



Ecran d'affichage	Fonction
ON	Minuterie MARCHÉ
OFF	Minuterie ARRÊT
Vierge	Supprime la réservation

- 5 Appuyez sur .

Résultat: Le mode temporisateur OFF/ON est réglé. et l'heure clignotent.



Note: Appuyez sur pour retourner à l'écran précédent. Si vierge est sélectionné, continuez à l'étape 9.

- 6 Appuyez sur ou pour sélectionner l'heure. L'heure peut être réglée entre 0:00 et 23:50 par intervalles de 10 minutes.
- 7 Appuyez sur .

Résultat: L'heure est réglée et et la température clignote.



Note: Appuyez sur pour retourner à l'écran précédent. Si la minuterie d'arrêt est sélectionnée, continuez à l'étape 9.

- 8 Appuyez sur ou pour sélectionner la température désirée.

Note: La température réglée pour la minuterie hebdomadaire ne s'affiche que quand vous réglez le mode minuterie hebdomadaire.



INFORMATIONS

La température peut être réglée entre 10~32°C sur l'interface utilisateur. Toutefois,

- en mode refroidissement et fonctionnement automatique, l'unité fonctionnera à une température minimale de 18°C, même si elle est réglée sur 10~17°C;
- en mode chauffage et fonctionnement automatique, l'unité fonctionnera à maximum 30°C, même si elle est réglée sur 31~32°C.

- 9 Appuyez sur .

Résultat: La température et l'heure sont réglées pour la minuterie MARCHÉ. L'heure est réglée pour la minuterie ARRÊT. L'œil Daikin s'allume en orange.

Résultat: Un nouvel écran de réservation apparaîtra.





- 10 Répétez la procédure précédente pour définir une autre réservation ou appuyez sur pour terminer le réglage.

Résultat: s'affiche sur l'écran LCD.

Note: Une réservation peut être copiée avec les mêmes réglages pour un autre jour. Reportez-vous à "[Pour copier des réservations](#)" [▶ 37].



6.12.2 Pour copier des réservations

La réservation créée peut être copiée pour un autre jour. Toute la réservation du jour de la semaine sélectionné sera copiée.

- 1 Appuyez sur .
- 2 Appuyez sur  ou  pour sélectionner la semaine à copier.
- 3 Appuyez sur .

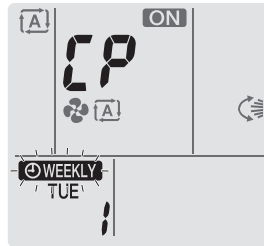
Résultat: La réservation du jour de la semaine sélectionné sera copiée.



- 4 Appuyez sur  ou  pour sélectionner le jour de destination de la semaine.
- 5 Appuyez sur .

Résultat: Toute la réservation est copiée vers le jour sélectionné et l'œil Daikin s'allume en orange.

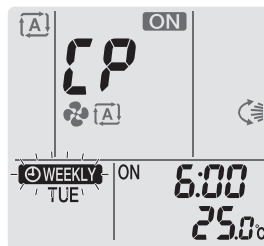

Note: Pour copier vers un autre jour, répétez la procédure.

- 6 Appuyez sur  pour terminer le réglage.

Résultat:  s'affiche sur l'écran LCD.

Note: Pour modifier le réglage de réservation après la copie, reportez-vous à "[Pour régler la minuterie hebdomadaire](#)" [▶ 35].



6.12.3 Pour confirmer des réservations

Vous pouvez confirmer si toutes les réservations sont réglées selon vos besoins.

- 1 Appuyez sur .

Résultat: Le jour de la semaine et le numéro de réservation du jour en cours sont affichés.



- 2 Appuyez sur  ou  pour sélectionner le jour de la semaine et le numéro de réservation à confirmer et vérifiez les détails de réservation.

Note: Pour modifier le réglage de réservation, reportez-vous à "[Pour régler la minuterie hebdomadaire](#)" [▶ 35].

- 3 Appuyez sur  pour quitter le mode de confirmation.

6.12.4 Désactivation et réactivation du mode de minuterie hebdomadaire

- 1 Pour désactiver le réglage hebdomadaire, appuyez sur **Weekly** pendant que **WEEKLY** est affiché sur l'écran LCD.

Résultat: **WEEKLY** disparaît de l'écran LCD et la lumière orange de l'œil Daikin s'éteint.

- 2 Pour réactiver la minuterie hebdomadaire, appuyez de nouveau sur **Weekly**.

Résultat: Le dernier mode de réservation défini sera utilisé.

6.12.5 Suppression de réservations

Suppression de réservations individuelles

Utilisez cette fonction si vous souhaitez supprimer l'option de réservation individuelle.

- 1 Appuyez sur .

Résultat: Le jour de la semaine et le numéro de réservation sont affichés.

- 2 Appuyez sur  ou  pour sélectionner le jour de la semaine à supprimer.

- 3 Appuyez sur **Next**.

Résultat: **WEEKLY**, ON et OFF clignotent.

- 4 Appuyez sur  ou  et sélectionnez "vierge".

Résultat: Le réglage changera comme suit:



- 5 Appuyez sur **Next**.

Résultat: La réservation sélectionnée est supprimée.

- 6 Appuyez sur .

Résultat: Les réservations restantes sont actives.

Suppression d'une réservation pour chaque jour de la semaine

Utilisez cette fonction pour supprimer tous les réglages de réservation pour un jour de la semaine. Cette fonction peut être utilisée en mode de confirmation ou de réglage.

- 1 Appuyez sur .

- 2 Appuyez sur  ou  pour sélectionner le jour de la semaine à supprimer.

- 3 Maintenez **Weekly** pendant environ 5 secondes.

Résultat: Toutes les réservations pour le jour sélectionné sont supprimées.

- 4 Appuyez sur .

Résultat: Les réservations restantes sont actives.

Suppression de toutes les réservations

Utilisez cette fonction si vous souhaitez supprimer toutes les réservations pour tous les jours de la semaine en même temps. Cette procédure NE PEUT PAS être utilisée en mode réglage.

- 1 Maintenez **Weekly** enfoncé de 5 secondes dans l'écran par défaut.

Résultat: Toutes les réservations seront effacées.

6.13 Connexion LAN sans fil

Le client est responsable de fournir:

- smartphone ou tablette avec la version minimale supportée d'Android ou iOS, spécifiée sur <http://www.onlinecontroller.daikineurope.com>
- Ligne Internet et dispositif de communication tel que modem, routeur, etc.
- Point d'accès LAN sans fil
- Appli Daikin Residential Controller gratuite installée.

Note: Si nécessaire, le numéro SSID et la CLE se trouvent sur l'unité. L'unité est livrée avec un autocollant supplémentaire portant le numéro SSID et le mot de passe, apposé sur le boîtier.

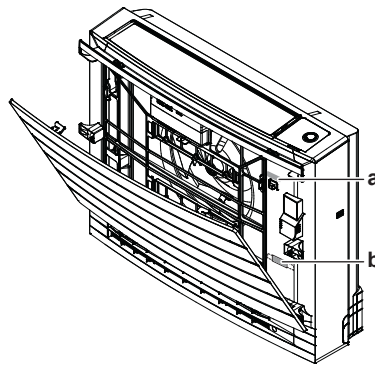

- a Etiquette avec numéro SSID, mot de passe et clé
- b Autocollant supplémentaire avec numéro SSID, mot de passe et clé

6.13.1 Précautions d'emploi du réseau LAN sans fil

NE PAS utiliser à proximité de:

- **Matériel médical.** Par ex., de personnes qui utilisent des stimulateurs ou des défibrillateurs cardiaques. Ce produit risque de provoquer des interférences électromagnétiques.
- **Équipement d'auto-contrôle.** Par ex., portes automatiques ou dispositif d'alarme incendie. Ce produit peut provoquer un comportement défectueux de l'équipement.
- **Four à microondes.** Cela peut perturber les communications du LAN sans fil.

6.13.2 Pour installer l'application Daikin Residential Controller

- 1 Ouvrez:
 - Google Play pour les appareils qui utilisent Android.
 - L'App Store pour les appareils qui utilisent iOS.
- 2 Recherchez Daikin Residential Controller.
- 3 Suivez les consignes d'installation sur l'écran.

6.13.3 Réglage de la connexion sans fil

Il y a deux options possibles pour connecter l'adaptateur sans fil à votre appareil intelligent.

- **Connectez directement le réseau LAN sans fil à votre appareil intelligent.**

- **Connectez le réseau LAN sans fil à votre réseau domestique.** Le réseau LAN sans fil communiquera avec votre appareil intelligent dans votre réseau domestique à l'aide d'un modem, un routeur ou un appareil similaire.

Pour plus d'informations et la FAQ, reportez-vous à :

<http://www.onlinecontroller.daikineurope.com/>.

- 1 Arrêtez le fonctionnement avant de régler la connexion sans fil.
- 2 Utilisez l'interface utilisateur pour choisir le menu de réglage LAN sans fil.

Note: Lorsque vous utilisez l'interface utilisateur, orientez toujours le récepteur de signaux de l'unité vers l'interface utilisateur.

Menu	Description
1	Contrôle du statut de la connexion
2	Réglage de la connexion WPS
3	Réglage de la connexion des modes AP/RUN (SSID + KEY)
R	Réinitialiser à la valeur d'usine
OFF	Réseau LAN sans fil

Confirmation du statut de connexion du réseau LAN sans fil

- 1 Dans l'écran d'accueil, appuyez sur  pendant au moins 5 secondes lorsque l'unité ne fonctionne pas.

Résultat: SP apparaît à l'écran. 1 clignote.

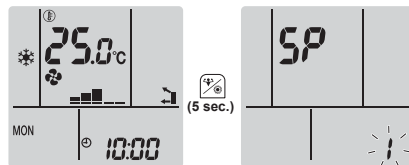

- 2 Appuyez sur  pour confirmer la sélection.

Résultat: 1 clignote.

- 3 Vérifiez l'œil Daikin.

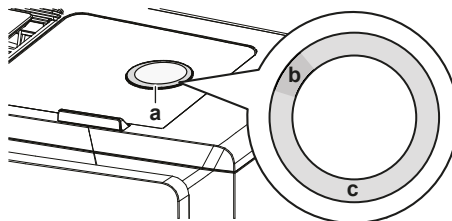

- a Œil Daikin
- b Partiellement vert
- c Rouge, orange, bleu ou blanc

La couleur de l'œil Daikin alterne entre le vert partiel et...	...puis l'adaptateur sans fil est...
rouge	non connecté
orange	en fonctionnement et prêt à se connecter au réseau domestique via le bouton WPS; voir "Branchement à l'aide du bouton WPS" [▶ 41].

La couleur de l'œil Daikin alterne entre le vert partiel et...	...puis l'adaptateur sans fil est...
bleu	<ul style="list-style-type: none"> Connecté au réseau domestique via SSID + KEY. ou <ul style="list-style-type: none"> en fonctionnement et prêt à se connecter au réseau domestique via le bouton WPS du routeur.
blanc	arrêt

4 Appuyez sur **Cancel** pour quitter le menu.

Résultat: L'affichage reviendra à l'écran d'accueil.

Connexion du réseau LAN sans fil à votre réseau domestique

Il est possible de connecter l'adaptateur sans fil à votre réseau domestique en utilisant:

- le bouton **WPS** sur le routeur (le cas échéant),
- le numéro **SSID** et **KEY** situé sur l'unité.

Branchement à l'aide du bouton WPS

1 Dans l'écran d'accueil, appuyez sur  pendant au moins 5 secondes lorsque l'unité ne fonctionne pas.

Résultat: SP apparaît à l'écran. 1 clignote.

2 Appuyez sur  pour changer le menu SP sur 2.



3 Appuyez sur  pour confirmer la sélection.

Résultat: 2 clignote. La couleur de l'œil Daikin alterne entre l'orange et le vert partiel.

4 Appuyez sur le bouton WPS de votre appareil de communication (par ex. routeur) dans la minute environ. Reportez-vous au manuel de votre appareil de communication.

Résultat: Si la connexion a réussi, la couleur de l'œil de Daikin alterne entre le bleu et le vert partiel.



INFORMATIONS

Si la connexion avec votre routeur n'est pas possible, essayez la procédure "Branchement du numéro SSID et KEY" [41].

5 Appuyez sur **Cancel** pour quitter le menu.

Résultat: L'affichage reviendra à l'écran d'accueil.

Branchement du numéro SSID et KEY

1 Dans l'écran d'accueil, appuyez sur  pendant au moins 5 secondes lorsque l'unité ne fonctionne pas.

Résultat: SP apparaît à l'écran. 1 clignote.

- 2 Appuyez deux fois sur  pour changer le menu SP en 3.

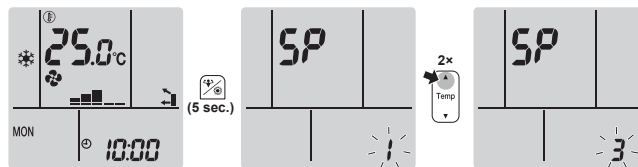

- 3 Appuyez sur  pour confirmer la sélection.

Résultat: 3 clignote. La couleur de l'œil Daikin alterne entre l'orange et le vert partiel.

- 4 Ouvrez l'application Daikin Residential Controller sur votre appareil intelligent et suivez les étapes à l'écran.

Résultat: Si la connexion a réussi, la couleur de l'œil de Daikin alterne entre le bleu et le vert partiel.

- 5 Connectez votre appareil intelligent au même réseau domestique que l'unité.

- 6 Appuyez sur  pour quitter le menu.

Résultat: L'affichage reviendra à l'écran d'accueil.

Réinitialisation par défaut du réglage de connexion

Réinitialisez le réglage de connexion au cas où vous voulez:

- débrancher le réseau LAN sans fil et l'appareil de communication (par ex. le routeur) ou l'appareil intelligent,
- répétez le réglage si la connexion a échoué.

- 1 Dans l'écran d'accueil, appuyez sur  pendant au moins 5 secondes lorsque l'unité ne fonctionne pas.

Résultat: SP apparaît à l'écran. 1 clignote.

- 2 Appuyez deux fois sur  pour changer le menu SP en R.



- 3 Maintenez  enfoncé pendant 2 secondes pour confirmer la sélection.

Résultat: R clignote. Le réglage est remis aux valeurs par défaut.

- 4 Appuyez sur  pour quitter le menu.

Résultat: L'affichage reviendra à l'écran d'accueil.

Mise hors tension de la connexion LAN sans fil

Si vous voulez désactiver la fonction de connexion sans fil:

- 1 Dans l'écran d'accueil, appuyez sur  pendant au moins 5 secondes lorsque l'unité ne fonctionne pas.

Résultat: SP apparaît à l'écran. 1 clignote.

- 2 Appuyez sur  pour changer le menu SP en oFF.

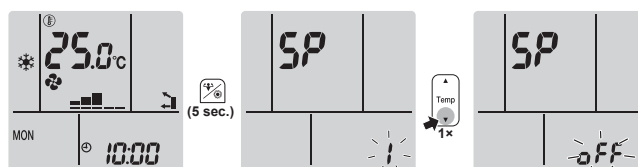

3 Maintenez  enfoncé pendant 2 secondes pour confirmer la sélection.

Résultat: OFF clignote. La communication est désactivée.

4 Appuyez sur  pour quitter le menu.

Résultat: L'affichage reviendra à l'écran d'accueil.

6.14 A propos du système multiple

Dans le système Multi, 1 unité extérieure est connectée à plusieurs unités intérieures. **Exemple:**

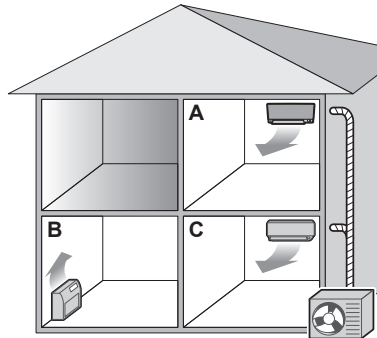

6.14.1 Réglage de local prioritaire

Le réglage de local prioritaire nécessite une programmation pendant l'installation. Veuillez consulter votre revendeur agréé pour une assistance.

Lorsque le réglage du local prioritaire est inactif ou absent

Lorsque plus d'une unité intérieure fonctionne, la priorité est donnée à la première unité qui a été allumée. Réglez les autres unités sur le même mode de fonctionnement. Sinon, ils passeront en mode veille et l'œil Daikin clignotera (n'indique PAS un dysfonctionnement).

Exceptions: Si la première unité qui a été mise en marche est réglée sur **ventilateur seulement**, et si le mode de **chauffage** est défini dans l'autre pièce, la priorité sera accordée à l'unité réglée sur le mode chauffage. La première unité passera en veille et l'œil Daikin clignotera.



INFORMATIONS

- Les modes de refroidissement, séchage et ventilateur seulement peuvent être utilisés en même temps.
- Le mode de fonctionnement automatique sélectionne automatiquement le refroidissement ou le chauffage en fonction de la température ambiante et du réglage de température. Si le mode de fonctionnement automatique est sélectionné pour toutes les unités, toutes les unités fonctionneront dans le mode de la première unité qui a été allumée.

Priorité en cas d'utilisation du fonctionnement silencieux de l'unité extérieure

Reportez-vous à "[Fonctionnement silencieux de l'unité extérieure](#)" [► 30].

1 Réglez le fonctionnement silencieux de l'unité extérieure dans toutes les pièces à l'aide des interfaces utilisateur des unités.

- 2 Pour annuler le fonctionnement silencieux de l'unité extérieure, vous pouvez arrêter le fonctionnement dans 1 pièce en utilisant une interface utilisateur.

Résultat: Le fonctionnement s'arrêtera dans toutes les pièces.  restera affiché sur l'écran des autres interfaces utilisateur.

- 3 Pour supprimer le symbole des autres interfaces utilisateur, arrêtez le fonctionnement silencieux de l'unité extérieure dans toutes les pièces séparément.

Résultat: Le symbole  disparaîtra.

Lorsque le réglage du local prioritaire est actif

Vous pouvez sélectionner un mode de fonctionnement différent pour chaque pièce.

Exemple: La pièce A a priorité, le mode Refroidissement est sélectionné.

Mode de fonctionnement dans la pièce B et C	Statut de la pièce B et C
Refroidissement, séchage ou ventilateur seulement	Maintien du mode de fonctionnement actuel
Chauffage	Mode veille. Le fonctionnement reprend lorsque la pièce A cesse de fonctionner.
Automatique	Si le refroidissement se poursuit. Si les unités de chauffage passent en mode veille. Le fonctionnement reprend lorsque la pièce A cesse de fonctionner.

Priorité lors de l'utilisation du mode Puissant

Exemple: La pièce A a priorité. Les pièces B et C fonctionnent.

- 1 Réglez le mode Puissant dans la pièce A.

Résultat: La capacité dans la pièce A est augmentée. L'efficacité de refroidissement ou de chauffage dans les pièces B et D peut être légèrement réduite.

Priorité en cas d'utilisation du fonctionnement silencieux de l'unité extérieure

Exemple: La pièce A a priorité.

- 2 Réglez le fonctionnement silencieux de l'unité extérieure sur une unité.

Résultat: Toutes les unités passent en mode de fonctionnement silencieux de l'unité extérieure en même temps.

6.14.2 Fonction nocturne silencieux

Le mode nocturne silencieux nécessite une programmation initiale pendant l'installation. Veuillez consulter votre revendeur agréé pour une assistance. Ce mode réduit le bruit de fonctionnement de l'unité extérieure pendant la nuit en réduisant l'efficacité du refroidissement.

Le mode nocturne silencieux est activé automatiquement lorsque la température baisse d'au moins 5°C en dessous de la température la plus élevée enregistrée ce jour-là.

6.14.3 Verrouillage du mode de refroidissement/chauffage dans un multi-système

Le verrouillage du mode de refroidissement/chauffage peut être réglé via l'unité extérieure Multi. Veuillez consulter votre revendeur agréé pour une assistance. Le verrouillage du mode Refroidissement/chauffage permet de forcer l'unité en mode refroidissement ou chauffage. Activez cette fonction si vous souhaitez régler toutes les unités intérieures connectées dans un système multiple sur 1 mode de fonctionnement.



INFORMATIONS

Le verrouillage du mode Refroidissement/chauffage NE PEUT PAS être activé en même temps que le réglage de la pièce prioritaire.

7 Economie d'énergie et fonctionnement optimal



INFORMATIONS

- Même si l'unité est éteinte, elle consomme de l'électricité.
- Lorsque l'unité est remise sous tension après une coupure de courant, le mode précédemment sélectionné reprend.



ATTENTION

N'exposez JAMAIS les petits enfants, les plantes ou les animaux directement au flux d'air.



AVERTISSEMENT

NE placez PAS d'objets sous l'unité intérieure et/ou extérieure qui pourraient se mouiller. Sinon, la condensation sur l'unité ou sur les conduites de réfrigérant, la saleté sur le filtre à air ou le colmatage de l'évacuation pourraient provoquer un goutte-à-goutte, et les objets sous l'unité pourraient se salir ou s'abîmer.



AVERTISSEMENT

Ne placez PAS une bombe inflammable près du climatiseur et n'utilisez pas de sprays près de l'unité. Cela risque de provoquer un incendie.



ATTENTION

N'actionnez PAS le système lors de l'utilisation d'un insecticide à fumigation. Les produits chimiques pourraient s'accumuler dans l'unité et mettre en danger la santé de ceux qui sont hypersensibles aux produits chimiques.

Respecter les précautions suivantes pour assurer un fonctionnement correct du système.

- Empêchez l'entrée des rayons directs du soleil dans une pièce pendant l'opération de rafraîchissement en tirant des rideaux ou des stores.
- Assurez-vous que la zone est bien aérée. Ne bloquez PAS les ouvertures de ventilation.
- Ventiler régulièrement. L'utilisation prolongée requiert une attention spéciale à la ventilation.
- Laissez les portes et les fenêtres fermées. Si les portes et les fenêtres restent ouvertes, de l'air s'échappe de la pièce, ce qui réduit l'effet du refroidissement ou du chauffage.
- Veillez à ne pas trop refroidir ou chauffer. Pour économiser l'énergie, gardez le réglage de température à un niveau modéré.
- Ne placez JAMAIS des objets près de l'entrée ou de la sortie d'air de l'unité. Cela pourrait réduire l'effet de chauffage/refroidissement ou interrompre le fonctionnement.
- Coupez le disjoncteur lorsque l'unité n'est PAS utilisée pendant de longues périodes de temps. Si le disjoncteur est sur marche, l'unité consomme du courant. Avant de faire redémarrer l'unité, mettre le disjoncteur sur marche 6 heures avant le début de l'utilisation pour garantir un fonctionnement régulier.

- De la condensation peut se former si l'humidité dépasse 80% ou si la sortie de l'évacuation est bouchée.
- Réglez correctement la température de la pièce pour obtenir un environnement confortable. Evitez un chauffage ou un refroidissement excessif. À noter qu'il peut falloir un certain temps avant que la température ambiante atteigne la température réglée. Pensez à utiliser les options de réglage de la minuterie.
- Ajustez le sens du flux d'air pour éviter d'accumuler de l'air frais au sol ou chaud au plafond. (Montée pendant l'opération de refroidissement ou de déshumidification et descente pendant l'opération de chauffage.)
- Evitez le flux d'air direct sur les occupants de la pièce.
- Faites fonctionner le système dans la plage de température recommandée (26~28°C pour le refroidissement et 20~24°C pour le chauffage) pour économiser de l'énergie.

8 Maintenance et entretien

8.1 Vue d'ensemble: maintenance et entretien

L'installateur doit procéder à une maintenance annuelle.

A propos du réfrigérant

Ce produit contient des gaz à effet de serre fluorés. Ne laissez PAS les gaz s'échapper dans l'atmosphère.

Type de réfrigérant: R32

Potentiel de réchauffement global (GWP): 675



REMARQUE

La législation applicable aux **gaz à effet de serre fluorés** exige que la charge de réfrigérant de l'unité soit indiquée à la fois en poids et en équivalent CO₂.

Formule pour calculer la quantité de tonnes d'équivalent CO₂: Valeur PRG du réfrigérant × charge de réfrigérant totale [en kg] / 1000

Veuillez contacter votre installateur pour de plus amples informations.



AVERTISSEMENT

Le réfrigérant à l'intérieur de cette unité est légèrement inflammable, mais ne fuit PAS normalement. Si du réfrigérant fuit dans la pièce et entre en contact avec la flamme d'un brûleur, d'un chauffage ou d'une cuisinière, il y a un risque d'incendie ou de formation de gaz nocifs.

Eteignez tout dispositif de chauffage à combustible, ventiler la pièce et contacter le revendeur de l'unité.

N'utilisez PAS l'unité tant qu'une personne compétente n'a pas confirmé que la fuite de réfrigérant est colmatée.



AVERTISSEMENT

- Ne percez et ne brûlez PAS des pièces du cycle de réfrigérant.
- N'utilisez PAS de produit de nettoyage ou de moyens d'accélérer le processus de dégivrage autres que ceux recommandés par le fabricant.
- Sachez que le réfrigérant à l'intérieur du système est sans odeur.



AVERTISSEMENT

L'appareil sera stocké dans une pièce sans sources d'allumage fonctionnant en permanence (exemple: flammes nues, un appareil fonctionnant au gaz ou un chauffage électrique).



REMARQUE

L'entretien DOIT être effectué par un installateur agréé ou un agent technique.

Nous recommandons d'effectuer l'entretien au moins une fois par an. Cependant, la législation en vigueur pourrait exiger des intervalles d'entretien plus rapprochés.

**DANGER: RISQUE D'ÉLECTROCUTION**

Pour nettoyer le climatiseur ou le filtre à air, veillez à interrompre le fonctionnement et à couper les alimentations électriques. Sinon, il y a un risque de choc électrique et de blessure.

**AVERTISSEMENT**

Pour éviter tout risque d'incendie ou de décharge électrique:

- NE RINCEZ PAS l'unité.
- NE FAITES PAS fonctionner l'unité si vous avez les mains mouillées.
- NE PLACEZ PAS d'objets contenant de l'eau sur l'unité.

**ATTENTION**

Après une longue utilisation, vérifiez le support de l'unité et les fixations pour voir s'ils ne sont pas endommagés. En cas de détérioration, l'unité peut tomber et de présenter un risque de blessure.

**ATTENTION**

Ne touchez PAS aux ailettes de l'échangeur de chaleur. Ces ailettes sont tranchantes et peuvent entraîner des coupures.

Les symboles suivants peuvent apparaître sur l'unité intérieure:

Symbole	Explication
	Mesurez la tension aux bornes des condensateurs du circuit principal ou des composants électriques avant l'entretien.

8.2 Nettoyage de l'unité intérieure et de l'interface utilisateur

**AVERTISSEMENT**

Des détergents ou des procédures de nettoyage inappropriés peuvent endommager les composants en plastique ou provoquer des fuites d'eau. Les éclaboussures de détergent sur les composants électriques, tels que les moteurs, peuvent provoquer une panne, de la fumée ou une étincelle.

**REMARQUE**

- N'utilisez PAS d'essence, de benzène, de diluant, de poudre à récurer, ni d'insecticide liquide. **Conséquence possible:** Décoloration et déformation.
- N'utilisez PAS d'eau ou d'air à 40°C ou plus. **Conséquence possible:** Décoloration et déformation.
- N'utilisez PAS de produits de polissage.
- N'utilisez PAS de brosse à récurer. **Conséquence possible:** La finition de surface pourrait s'écailler.
- En tant qu'utilisateur final, vous ne pouvez JAMAIS nettoyer vous-même les parties intérieures de l'unité; ce travail doit être effectué par un technicien qualifié. Contactez votre revendeur.



DANGER: RISQUE D'ÉLECTROCUTION

Avant le nettoyage, veillez à arrêter l'opération, coupez le disjoncteur ou tirez le câble d'alimentation. Sinon, il y a un risque de choc électrique et de blessure.

- 1 Nettoyez à l'aide d'un chiffon doux. Si des taches sont difficiles à enlever, utilisez de l'eau ou un détergent neutre.

8.3 Nettoyage du panneau avant



AVERTISSEMENT

Ne mouillez PAS l'unité intérieure. **Conséquence possible:** Décharges électriques ou incendie.



REMARQUE

- N'utilisez PAS d'essence, de benzène, de diluant, de poudre à récurer, ni d'insecticide liquide. **Conséquence possible:** Décoloration et déformation.
- N'utilisez PAS d'eau ou d'air à 50°C ou plus. **Conséquence possible:** Décoloration et déformation.
- Ne frottez PAS énergiquement lors du lavage de la pale à l'eau. **Conséquence possible:** L'étanchéité de surface pourrait s'écailler.

Vous pouvez retirer le panneau avant pour le nettoyer.



ATTENTION

Faites attention lorsque vous ouvrez et manipulez le panneau avant; les bords tranchants du panneau avant peuvent causer des blessures.

- 1 Faites glisser les deux curseurs dans le sens des flèches jusqu'au déclic.

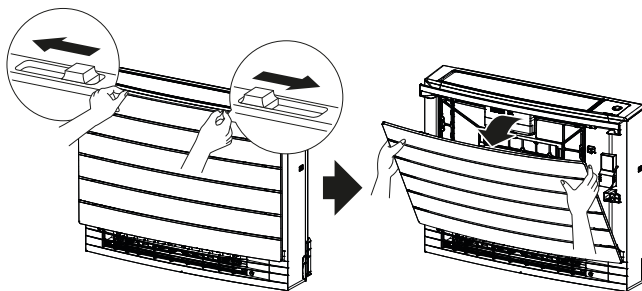

- 2 Ouvrez le panneau avant, puis défaites le fil.

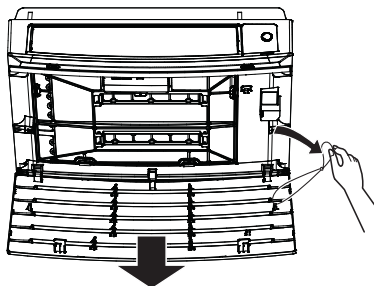

- 3 Enlevez le panneau avant.
- 4 Essuyez-le avec un chiffon doux trempé dans l'eau.
- 5 Laissez sécher à l'ombre après le lavage.

- 6 Pour réinstaller et fermer le panneau avant, voir "[8.10 Repose du panneau avant](#)" [► 53].

8.4 A propos des filtres à air

Le fonctionnement de l'unité avec des filtres encrassés signifie que le filtre:

- NE PEUT PAS désodoriser l'air,
- NE PEUT PAS assainir l'air,
- Mauvais chauffage/refroidissement,
- Cause des odeurs.

8.5 Pour retirer les filtres

- 1 Enlevez le panneau avant. Reportez-vous à "[8.3 To clean the front panel](#)" [► 50].
- 2 Retirez avec précaution les languettes du filtre à air des griffes (a) sur les côtés. Tenez le filtre à air par le bouton du filtre (b) et décrochez la languette du filtre à air de la griffe (c) sur le dessus. Tirez le filtre vers le haut pour retirer les languettes du filtre des griffes du bas (d).

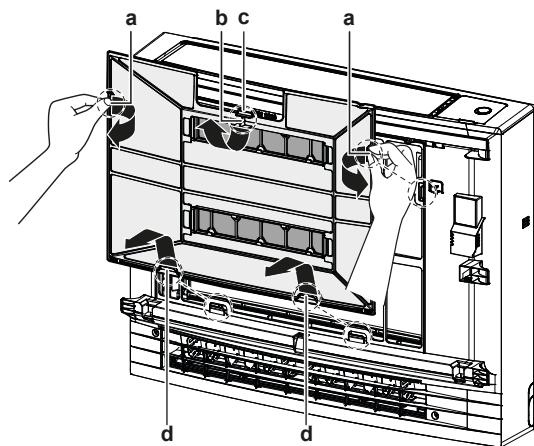

- a Languettes pour les griffes sur le côté
- b Bouton de filtre
- c Languette pour la griffe du haut
- d Languettes pour les griffes sur le bas

- 3 Retirez les deux filtres désodorisants à l'apatite de titane des griffes (4 sur chaque).

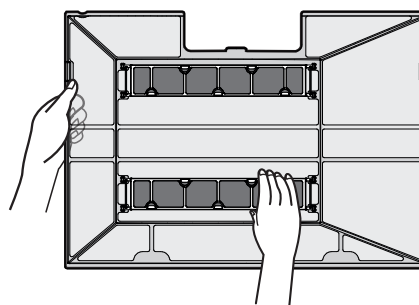

8.6 Pour nettoyer le filtre à air

- 1 Lavez le filtre à air à l'eau ou nettoyez-le avec un aspirateur.

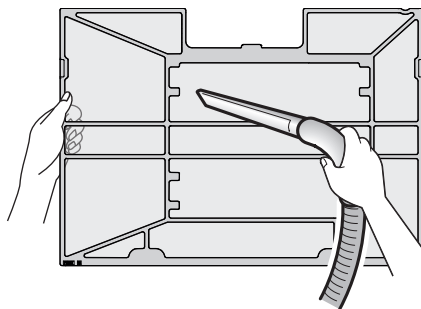

INFORMATIONS

- Si la poussière ne s'enlève PAS facilement, lavez-les avec un détergent neutre dilué dans de l'eau tiède. Séchez les filtres à air à l'ombre.
- Il est recommandé de nettoyer les filtres à air toutes les 2 semaines.

8.7 Nettoyage du filtre désodorisant à l'apatite de titane



INFORMATIONS

Nettoyez le filtre à l'eau tous les 6 mois.

- 1 Retirez la poussière du filtre avec un aspirateur.

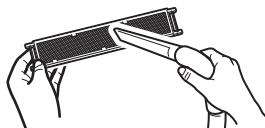

- 2 Trempez le filtre pendant 10 à 15 minutes dans de l'eau tiède. NE retirez PAS le filtre du cadre.



- 3 Après le lavage, secouez l'eau restante et séchez le filtre à l'ombre. N'essorez PAS le filtre lorsque vous retirez l'eau.

8.8 Remplacement du filtre désodorisant à l'apatite de titane



INFORMATIONS

Remplacez le filtre tous les 3 ans.

- 1 Retirez le filtre des languettes du cadre du filtre et remplacez le filtre par un neuf.

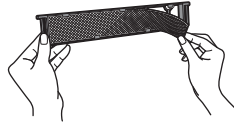

INFORMATIONS

- NE jetez PAS le cadre du filtre; réutilisez-le.
- Éliminez le filtre usagé comme déchet non inflammable.

8.9 Remise en place des filtres

- 1 Accrochez les deux filtres désodorisants à l'apatite de titane aux griffes (4 sur chaque).

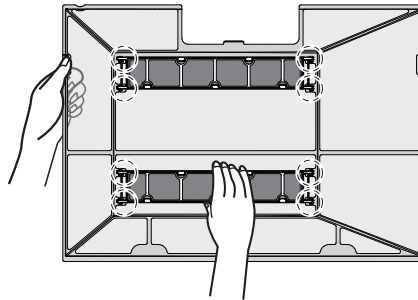

- 2 Insérez les languettes du filtre dans les griffes du bas (d). Tenez le filtre à air par le bouton du filtre (b) et insérez la languette du filtre à air dans la griffe du haut (c). Insérez les languettes du filtre à air dans les griffes (a) sur les côtés. Assurez-vous que le filtre à air est solidement fixé dans toutes les positions.

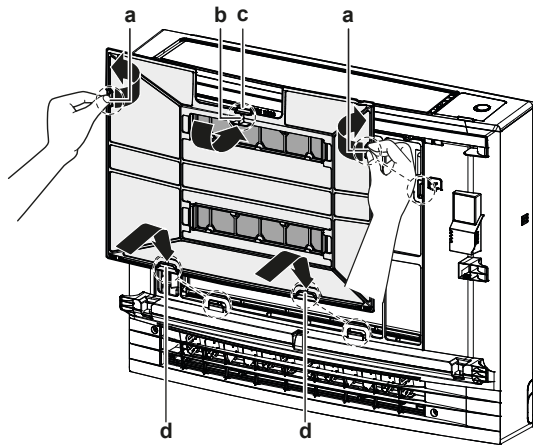

- a Languettes pour les griffes sur le côté
- b Bouton de filtre
- c Languette pour la griffe du haut
- d Languettes pour les griffes sur le bas

8.10 Repose du panneau avant

- 1 Insérez la grille avant dans les rainures de l'unité (3 endroits) et fixez la corde.

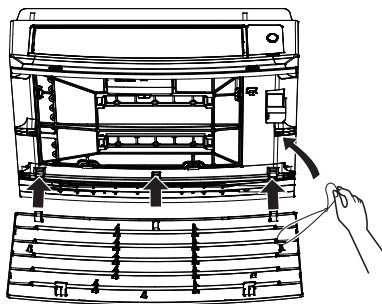

- 2 Fermez le panneau avant et faites glisser les deux glissières jusqu'au déclic.

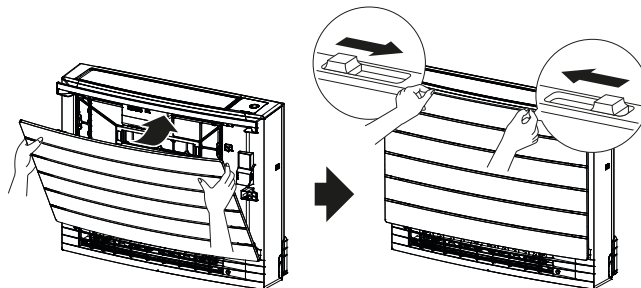

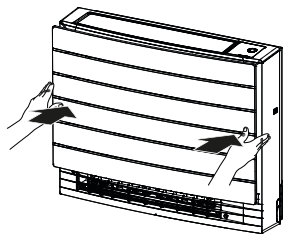

- 3 Poussez sur les côtés du panneau avant pour vous assurer que le panneau avant est bien fixé.



8.11 Tenez compte des éléments suivants avant une longue période d'inutilisation

Actionnez l'unité en mode **ventilation uniquement** pendant plusieurs heures pour sécher l'intérieur de l'unité.

- 1 Appuyez sur **Mode** pour sélectionner le mode .
- 2 Appuyez sur  et démarrez le fonctionnement.
- 3 Après l'arrêt du fonctionnement, coupez le disjoncteur.
- 4 Nettoyez les filtres à air et remplacez-les dans leur position d'origine.
- 5 Retirez les piles de l'interface utilisateur.



INFORMATIONS

Il est recommandé de faire effectuer l'entretien périodique par un spécialiste. Pour l'entretien spécialisé, contactez votre revendeur. Les frais de maintenance sont à la charge du client.

Dans certaines conditions de fonctionnement, l'intérieur de l'unité peut se salir après plusieurs saisons d'utilisation. Il en résultera un mauvais rendement.

9 Dépannage

Si un des dysfonctionnements suivants se produit, prenez les mesures ci-dessous et contactez le fournisseur.



AVERTISSEMENT

Arrêtez le fonctionnement et coupez l'alimentation si quelque chose d'inhabituel se produit (odeurs de brûlé, etc.).

Si l'unité continue de tourner dans ces circonstances, il y a un risque de cassure, d'électrocution ou d'incendie. Contactez votre revendeur.

Le système DOIT être réparé par un technicien qualifié.

Dysfonctionnement	Mesure
Un dispositif de sécurité tel qu'un fusible, un disjoncteur, un disjoncteur de perte à la terre saute souvent, ou l'interrupteur MARCHÉ/ARRÊT ne fonctionne PAS correctement.	Mettez l'interrupteur principal sur arrêt.
De l'eau fuit de l'unité.	Arrêtez le fonctionnement.
L'interrupteur de marche ne fonctionne PAS correctement.	Coupez l'alimentation électrique.
L'œil Daikin clignote et vous pouvez vérifier le code d'erreur par l'interface utilisateur. Pour afficher le code d'erreur, voir " 9.3 Résolution des problèmes sur la base des codes d'erreur " [▶ 60].	Avertissez votre installateur et donnez-lui le code d'erreur.

Si le système ne fonctionne PAS correctement, sauf dans les cas susmentionnés, et qu'aucun des dysfonctionnement ci-dessus n'est apparent, inspectez le système conformément aux procédures suivantes.

Dysfonctionnement	Mesure
Si le système ne fonctionne PAS du tout.	<ul style="list-style-type: none"> ▪ Vérifiez s'il y a une panne de courant. Attendez jusqu'à ce que le courant soit rétabli. Si la panne a lieu pendant le fonctionnement, le système redémarrera automatiquement dès le rétablissement de l'alimentation. ▪ Vérifiez qu'aucun fusible n'a fondu et qu'aucun disjoncteur ne s'est déclenché. Changez le fusible ou réinitialisez le disjoncteur si nécessaire. ▪ Vérifiez les piles de l'interface utilisateur.
Le système s'arrête soudainement de fonctionner.	<ul style="list-style-type: none"> ▪ Vérifier que les entrées et les sorties d'air des unités intérieures et extérieures ne soient PAS obstruées. Retirez les obstacles et assurez-vous que l'air circule librement. ▪ Le climatiseur peut s'arrêter de fonctionner après des fluctuations soudaines de tension importantes pour protéger le système. Il reprend automatiquement le fonctionnement après environ 3 minutes.

Dysfonctionnement	Mesure
Le système fonctionne, mais le refroidissement ou le chauffage est insuffisant.	<ul style="list-style-type: none"> ▪ Vérifiez le réglage du débit d'air. Reportez-vous à "6.4 Taux de flux d'air" [▶ 24]. ▪ Vérifiez le réglage de la température. Reportez-vous à "Pour démarrer/arrêter le mode de fonctionnement et régler la température" [▶ 24]. ▪ Vérifiez si le réglage de la direction du flux d'air est approprié. Reportez-vous à "6.5 Direction flux d'air" [▶ 25]. ▪ Vérifier que les entrées et les sorties d'air des unités intérieures et extérieures ne soient PAS obstruées. Retirez les obstacles et assurez-vous que l'air circule librement.
Le système fonctionne, mais le refroidissement ou le chauffage est insuffisant (l'air n'est PAS soufflé de l'unité).	<ul style="list-style-type: none"> ▪ Le climatiseur peut monter en température pour chauffer. Attendez entre 1 et 4 minutes. ▪ L'unité peut être en mode de dégivrage.
Le système fonctionne mais le refroidissement ou le chauffage est insuffisant (l'air est soufflé de l'unité).	<ul style="list-style-type: none"> ▪ Vérifiez si les filtres à air sont bouchés. Nettoyez les filtres à air. Voir "8 Maintenance et entretien" [▶ 48]. ▪ Vérifiez si des portes ou des fenêtres sont ouvertes. Fermez-les pour empêcher le vent de pénétrer. ▪ Vérifiez si l'unité fonctionne en mode Econo. Reportez-vous à "Fonctionnement Econo" [▶ 30]. ▪ Vérifiez s'il y a des meubles directement à côté de l'unité intérieure. Déplacez le mobilier.
Une anomalie se produit pendant le fonctionnement.	Le climatiseur peut présenter un dysfonctionnement en raison de la lumière ou des ondes radio. Mettez le disjoncteur sur OFF puis sur ON.
L'unité ne reçoit PAS de signaux de l'interface utilisateur.	<ul style="list-style-type: none"> ▪ Vérifiez les piles de l'interface utilisateur. ▪ Vérifiez si l'émetteur n'est PAS exposé directement aux rayons du soleil. ▪ Vérifiez s'il y a des lampes fluorescentes de type démarreur électronique dans la pièce. Contactez votre revendeur.
L'écran de l'interface utilisateur est vide ou affiche  .	Remplacez les piles de l'interface utilisateur.
Vous pouvez vérifier le code d'erreur au moyen de l'interface utilisateur.	Consultez votre revendeur le plus proche. Reportez-vous à " 9.3 Résolution des problèmes sur la base des codes d'erreur " [▶ 60] pour connaître la procédure à suivre pour afficher les codes d'erreur et pour obtenir une liste détaillée des codes d'erreur.
D'autres appareils électriques commencent à fonctionner.	Si les signaux de l'interface utilisateur font fonctionner d'autres appareils électriques, éloignez les autres appareils et contactez votre revendeur.

S'il est impossible de remédier au problème soi-même après avoir vérifié tous les éléments ci-dessus, contactez votre installateur et communiquez-lui les symptômes, le nom complet du modèle de l'unité (avec le numéro de fabrication si possible) et la date d'installation (éventuellement reprise sur la carte de garantie).

9.1 Dépannage pour la connexion LAN sans fil

Le tableau suivant fournit une brève description de la façon de traiter certains problèmes. Si aucune des solutions suivantes ne vous aide, allez à <http://www.onlinecontroller.daikineurope.com/> pour plus d'informations et la FAQ.

Problème	Mesure
La connexion au réseau local sans fil n'est pas possible (l'œil de Daikin ne clignote PAS pendant le réglage de la connexion au réseau local sans fil).	<ul style="list-style-type: none"> ▪ Essayez de faire fonctionner l'unité avec l'interface utilisateur. ▪ Vérifiez si elle est sous tension. ▪ Eteignez et rallumez l'unité.
Le réseau LAN sans fil n'est PAS visible sur l'écran de synthèse de l'unité (écran d'accueil) après la configuration de l'adaptateur WLAN (option WPS).	<ul style="list-style-type: none"> ▪ Assurez-vous que le réseau LAN sans fil est suffisamment proche du périphérique de communication. ▪ Vérifiez si la communication est bonne. ▪ Assurez-vous que l'appareil intelligent est connecté au même réseau sans fil que le LAN sans fil. ▪ Réinitialisez le réglage et répétez le réglage. Voir "Réinitialisation par défaut du réglage de connexion" [▶ 42].
Le LAN sans fil n'est PAS visible dans la liste des réseaux wi-fi disponibles sur l'appareil intelligent (option Point d'accès).	<ul style="list-style-type: none"> ▪ Essayez de basculer entre le point d'accès et le réglage WPS pour changer de canal sans fil. Le canal sans fil DOIT être compris entre 1~13. ▪ Vérifiez si la communication est bonne. ▪ Réinitialisez le réglage et répétez le réglage. Voir "Réinitialisation par défaut du réglage de connexion" [▶ 42].

Problème	Mesure
La valeur de la température intérieure/extérieure affichée dans l'application Daikin Residential Controller diffère de la valeur mesurée par d'autres appareils.	<ul style="list-style-type: none"> ▪ L'application Daikin Residential Controller affiche la température intérieure/extérieure pour la zone entourant l'unité intérieure/extérieure uniquement. ▪ La température mesurée pour d'autres appareils peut différer en raison de conditions différentes autour de l'unité (par ex., lumière solaire directe, accumulation de givre...). ▪ La température affichée dans l'application Daikin Residential Controller est uniquement à titre d'information.

9.2 Symptômes ne constituant pas des dysfonctionnements du système

Les symptômes suivants ne sont pas des dysfonctionnements du système:

9.2.1 Symptôme: La température du flux d'air n'est pas assez élevée pendant le fonctionnement de Heat plus

- Lorsque la température extérieure est basse et tombe en dessous du point de congélation, la température du flux d'air peut être insuffisante.
- Dans le mode multi-pièces avec un raccordement à une unité extérieure Multi, la température de l'air de sortie peut ne pas atteindre une valeur suffisante.

9.2.2 Symptôme: On entend un bruit comme si l'eau coulait

- Ce bruit est causé par le fluide frigorigène qui circule dans l'unité.
- Ce bruit peut se produire lorsque l'eau s'écoule de l'unité pendant le refroidissement ou la dessiccation.

9.2.3 Symptôme: Un bruit de souffle est entendu

Ce bruit est généré lorsque la direction du flux de fluide frigorigène change (par ex. lors du passage du refroidissement au chauffage).

9.2.4 Symptôme: Un bruit de tic-tac est entendu

Ce son est généré lorsque l'unité se dilate légèrement ou se contracte avec les changements de température.

9.2.5 Symptôme: Un sifflement est entendu

Ce bruit est généré par le fluide frigorigène qui s'écoule pendant le dégivrage.

9.2.6 Symptôme: Un dé clic pendant le fonctionnement ou le temps d'inactivité est entendu

Ce bruit est généré lorsque les vannes de régulation du fluide frigorigène ou les pièces électriques fonctionnent.

9.2.7 Symptôme: On entend un bruit de claquement

Ce bruit est généré lorsqu'une unité extérieure aspire l'air de la pièce (par ex. ventilateur d'extraction, hotte aspirante) alors que les portes et fenêtres de la pièce sont fermées. Ouvrez les portes ou les fenêtres ou éteignez l'unité.

9.2.8 Symptôme: Une fumée blanche sort d'une unité (unité intérieure)

- Lorsque l'humidité est élevée pendant le fonctionnement en rafraîchissement (dans les endroits huileux et poussiéreux). Si l'intérieur d'une unité intérieure est extrêmement contaminé, la répartition de la température à l'intérieur d'une pièce est irrégulière. Il est nécessaire de nettoyer l'intérieur de l'unité intérieure. Demander au fournisseur des détails sur le nettoyage de l'unité. Cette opération doit être exécutée par un technicien qualifié.
- Lorsque le climatiseur passe en mode chauffage après une opération de dégivrage. L'humidité provoquée par le dégivrage s'évapore.

9.2.9 Symptôme: Les unités peuvent dégager une odeur

L'unité peut absorber l'odeur des pièces, des meubles, des cigarettes, etc. puis cette odeur est rejetée.

9.2.10 Symptôme: Le ventilateur extérieur tourne alors que le climatiseur est à l'arrêt

- **Après que le fonctionnement se soit arrêté.** Le ventilateur extérieur continue à tourner pendant encore 30 secondes pour protéger le système.
- **Pendant que le climatiseur est à l'arrêt.** Lorsque la température extérieure est très élevée, le ventilateur extérieur commence à tourner pour protéger le système.

9.2.11 Symptôme: La vitesse du ventilateur est différente de celle du point de consigne

- Lors d'un fonctionnement en refroidissement dans le système Multi, l'unité intérieure peut changer la vitesse du ventilateur à une vitesse élevée, quel que soit le réglage de l'utilisateur pour dégivrer l'échangeur de chaleur de l'unité intérieure.
- Pendant le fonctionnement silencieux de l'unité intérieure, lorsque la température ambiante extérieure et intérieure est très élevée, l'unité intérieure augmente la vitesse du ventilateur pour protéger le système.

9.3 Résolution des problèmes sur la base des codes d'erreur

Diagnostic des défauts par l'interface utilisateur

Si l'unité rencontre un problème, vous pouvez identifier la panne en vérifiant le code d'erreur par l'interface utilisateur. Il est important de comprendre le problème et de prendre des mesures correctives avant de réinitialiser le code d'erreur. Cette opération est réservée à un installateur agréé ou à votre revendeur local.



INFORMATIONS

Consultez le manuel d'entretien pour:

- La liste complète des codes d'erreur
- Des consignes de dépannage plus détaillées pour chaque erreur

Pour vérifier le code d'erreur au moyen de l'interface utilisateur

- 1 Pointez l'interface utilisateur vers l'unité et appuyez sur  pendant environ 5 secondes.

Résultat:  clignote dans la section d'affichage de réglage de la température.

- 2 Pointez l'interface utilisateur vers l'unité et appuyez plusieurs fois sur  jusqu'à ce qu'un bip continu se fasse entendre.

Résultat: Le code est maintenant affiché à l'écran.



INFORMATIONS

- Un bip court et 2 bips consécutifs indiquent les codes non correspondants.
- Pour annuler l'affichage du code, maintenez enfoncée  pendant 5 secondes. Le code disparaîtra également de l'affichage si vous n'appuyez PAS sur le bouton dans la minute.

Systeme

Code d'erreur	Description
00	Normal
U0	Manque de réfrigérant
U2	Détection de surtension
U3	Dysfonctionnement de la transmission
U4	Erreur de transmission du signal (entre l'unité intérieure et extérieure)
UR	Défaut de combinaison unité intérieure/extérieure
UH	Dysfonctionnement du système

Unité intérieure

Code d'erreur	Description
R1	Anomalie PCB unité intérieure
R5	Protection antigel ou commande haute pression
R6	Anomalie du moteur du ventilateur (moteur CC)
RH	Erreur de l'unité Streamer

Code d'erreur	Description
E4	Anomalie de la thermistance de l'échangeur thermique intérieur
E9	Anomalie de la thermistance de température ambiante
EE	Erreur du capteur d'humidité

Unité extérieure

Code d'erreur	Description
E8	Anomalie de la vanne 4 voies
E1	Anomalie PCB de l'unité extérieure
E3	Actionnement de l'interrupteur à haute pression (HPS)
E5	Activation de surcharge (surcharge du compresseur)
E6	Blocage du compresseur
E7	Verrouillage du ventilateur DC
F3	Régulation de la température du tuyau de refoulement
F6	Régulation haute pression (en mode refroidissement)
H0	Anomalie du capteur du système du compresseur
H3	Dysfonctionnement du contacteur haute pression (HPS)
H6	Anomalie du capteur de position
H8	Anomalie du capteur de tension continue / courant continu
H9	Anomalie de la thermistance de température extérieure
J3	Anomalie de la thermistance du tuyau de refoulement
J6	Anomalie de la thermistance de l'échangeur thermique extérieur
J8	Dysfonctionnement de la thermistance de la conduite de liquide (circuit de réfrigérant et autres)
L3	Défaut thermique des pièces électriques
L4	Augmentation de température des ailettes de rayonnement
L5	Surintensité instantanée de l'onduleur (DC)
P4	Anomalie de la thermistance à ailettes de radiation
F8	Erreur de température interne du compresseur

10 Mise au rebut



REMARQUE

NE TENTEZ PAS de démonter le système: le démontage du système et le traitement du réfrigérant, de l'huile et des autres pièces DOIVENT être conformes à la législation en vigueur. Les unités DOIVENT être traitées dans des établissements spécialisés de réutilisation, de recyclage et de remise en état.

11 Glossaire

ECS = eau chaude sanitaire

Eau chaude utilisée, dans quelque type de bâtiment que ce soit, à des fins sanitaires.

LWT = température de l'eau de sortie

Température de l'eau à la sortie de l'unité.

Revendeur

Distributeur commercial de l'appareil.

Installateur agréé

Technicien expérimenté qualifié pour installer l'appareil.

Utilisateur

Propriétaire et/ou utilisateur de l'appareil.

Législation applicable

Ensemble des directives, lois, réglementations et/ou codes internationaux, européens, nationaux et locaux relatifs et applicables à un appareil ou à un domaine spécifique.

Entreprise chargée de l'entretien

Entreprise qualifiée qui peut procéder à ou coordonner l'entretien requis au niveau de l'appareil.

Manuel d'installation

Manuel d'instructions destiné à un appareil ou une application spécifique et détaillant la procédure d'installation, de configuration et d'entretien.

Manuel d'utilisation

Manuel d'instructions défini pour un appareil ou une application spécifique et détaillant la procédure d'utilisation.

Accessoires

Étiquettes, manuels, fiches d'informations et équipements fournis avec l'appareil et qui doivent être installés conformément aux instructions de la documentation fournie.

Équipement en option

Équipement fabriqué ou approuvé par Daikin qui peut être associé à l'appareil conformément aux instructions de la documentation fournie.

Équipement à fournir

Équipement NON fabriqué par Daikin qui peut être associé à l'appareil conformément aux instructions de la documentation fournie.

ERC

DAIKIN INDUSTRIES CZECH REPUBLIC s.r.o.
U Nové Hospody 1/1155, 301 00 Plzeň Skvrňany, Czech Republic

DAIKIN EUROPE N.V.
Zandvoordestraat 300, B-8400 Oostende, Belgium

Copyright 2020 Daikin

4P625990-1A 2020.10