



Guide de référence installateur
intelligent Tablet Controller

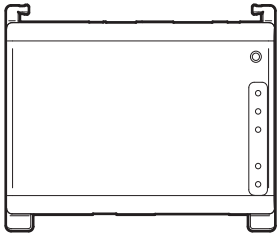

Table des matières

1	À propos du présent document	4
2	Consignes de sécurité générales	5
2.1	Généralités	5
2.2	Site d'installation.....	6
2.3	Électricité	6
3	Instructions de sécurité spécifiques de l'installateur	8
4	À propos du carton	10
4.1	Contenu du kit.....	10
4.2	Équipement en option	10
5	Aperçu du système	11
5.1	A propos de la solution intelligent Tablet Controller de Daikin.....	11
5.2	Le kit intelligent Tablet Controller	11
5.3	Équipement (Daikin) compatible	11
5.4	Composants supplémentaires de la solution intelligent Tablet Controller.....	12
5.4.1	Routeur fourni par Daikin (ASUS 4G-AC68U).....	12
5.4.2	Tablette fournie par Daikin (ASUS ZenPad 8.0 Z380M).....	12
6	Préparation	13
6.1	Avant l'installation	13
6.2	Équipement nécessaire.....	13
6.3	Détermination du lieu d'installation.....	13
6.3.1	Lieu d'installation et sens de montage	13
6.3.2	A propos de l'espace requis	14
6.4	A propos de l'emplacement des bornes et commutateurs	15
6.4.1	Module CPU.....	15
6.4.2	Module E/S	16
7	Installation	18
7.1	Installation du matériel du intelligent Tablet Controller	18
7.1.1	Installation des 3 composants du matériel intelligent Tablet Controller comme suit.....	18
7.2	A propos du câblage électrique.....	18
7.2.1	Exigences de câblage.....	19
7.2.2	Connexion à un autre équipement	20
7.2.3	Branchement de l'alimentation à tous les modules	21
7.2.4	Branchement du câble LAN.....	23
7.3	A propos de l'installation du routeur fourni par Daikin	23
8	Mise en service	25
8.1	A propos de la mise en service du intelligent Tablet Controller.....	25
8.2	Exigences minimales pour la mise en service	25
8.3	Mise sous tension de la pile de sauvegarde des données	26
8.4	Raccordement du intelligent Tablet Controller pour la première fois	26
8.5	Mise à jour du micrologiciel à la version la plus récente.....	29
8.6	Lancement de l'outil de mise en service pour la première fois.....	30
8.7	Configuration des réglages de réseau (outil de mise en service locale).....	32
8.8	Configuration des appareils connectés (outil de mise en service locale).....	33
8.8.1	Utilisation du mode autonome	35
8.8.2	Utilisation du mode Cloud-connect	37
8.9	Configuration de l'écran Avalue (option)	37
8.10	A propos de la mise en service réseau	41
8.10.1	Configuration et envoi de votre configuration	41
8.10.2	Préparation	41
8.10.3	Activation du mode de mise en service réseau	42
8.10.4	Configuration des informations de connexion	42
8.10.5	Détection de tout équipement connecté	43
8.10.6	Pour exclure l'équipement	44
8.10.7	Configuration ou correction des informations de tous les appareils connectés	45
8.10.8	Mise en service du intelligent Tablet Controller.....	47
9	Utilisation	48
9.1	Configuration avancée du intelligent Tablet Controller.....	48
9.1.1	Aperçu de la fenêtre principale.....	48
9.1.2	Points de gestion	49

9.1.3	Changement de la date et de l'heure	57
9.1.4	Changement des réglages réseau	59
9.1.5	Changement du mode de fonction	60
10	Entretien	62
10.1	Mise de l'équipement en et hors maintenance	62
10.2	Mise à niveau du micrologiciel	63
10.3	Remplacement de la pile de sauvegarde des données.....	64
11	Mise au rebut	66
12	Annexe	67
12.1	A propos des limitations connues	67
12.1.1	Compatibilité avec le KRP928 (adaptateur d'interface pour DIII-NET)	67
12.1.2	Les unités non connectées sont reprises dans l'outil de mise en service locale	67
12.1.3	Détection de l'adresse IP du intelligent Tablet Controller.....	67
12.1.4	Nouvelle exécution de la procédure de mise en service réseau.....	68
12.2	Définition des adresses de Groupe et AirNet.....	69
12.2.1	A propos du menu d'installation	69
12.2.2	Pour entrer dans le menu d'installation	69
12.2.3	Adresse de Groupe.....	70
12.2.4	Adresse AirNet.....	72
12.3	Pour passer du mode de connexion au Cloud au mode Autonome.....	73
13	Droits d'auteurs et marques de commerce	75
14	Données techniques	76
14.1	Dimensions externes.....	76
14.1.1	Face avant des modules intelligent Tablet Controller	76
14.1.2	Face latérale des modules intelligent Tablet Controller.....	76
14.1.3	Alimentation électrique WAGO	77
14.2	Conditions environnementales.....	77
14.3	Coffret électrique.....	77
14.4	Spécifications de la consommation électrique	77
14.5	Autres spécifications du intelligent Tablet Controller.....	77
14.6	Configuration schématique du intelligent Tablet Controller	78
14.7	Configuration minimale de l'ordinateur de mise en service.....	79
14.8	Mots de passe par défaut de l'outil.....	79

1 À propos du présent document

Public visé

Installateurs agréés

Installateurs et techniciens de service autorisés

Documentation

Le présent document fait partie d'un ensemble. L'ensemble complet comprend les documents suivants:

- **Manuel d'installation:**

- Instructions d'installation
- Format: Papier (avec le kit)

- **Guide de référence installateur:**

- Préparation de l'installation, données de référence, etc.
- Format: Fichiers numériques sous <http://www.daikineurope.com/support-and-manuals/product-information/>

Il est possible que les dernières révisions de la documentation fournie soient disponibles sur le site Web Daikin de votre région ou via votre revendeur.

La documentation d'origine est rédigée en anglais. Toutes les autres langues sont des traductions.

Données techniques

- Un **sous-ensemble** des récentes données techniques est disponible sur le site régional Daikin (accessible au public).
- L'**ensemble complet** des dernières données techniques est disponible sur le Daikin Business Portal (authentification requise).

2 Consignes de sécurité générales

Prière de lire ces précautions de sécurité générales attentivement avant d'installer l'équipement de climatisation et veillez à l'installer correctement.

Le non-respect des présentes instructions peut entraîner des dommages matériels ou des blessures qui peuvent être graves selon les circonstances.

Une fois l'installation terminée, assurez-vous que l'alimentation électrique et les modules du contrôleur fonctionnent correctement au démarrage.

Signification des avertissements et des symboles

Ces messages de sécurité sont utilisés pour attirer votre attention. La signification de chaque message de sécurité est décrite ci-dessous:



AVERTISSEMENT

Indique une situation qui peut entraîner la mort ou des blessures graves.



MISE EN GARDE

Indique une situation qui peut entraîner des blessures mineures ou modérées.



DANGER

Indique une situation qui entraîne la mort ou des blessures graves.



DANGER: RISQUE D'EXPLOSION

Indique une situation qui peut entraîner une explosion.



INFORMATION

Conseils utiles ou informations complémentaires.



REMARQUE

Indique une situation qui peut entraîner des dommages au niveau de l'équipement ou des biens.

2.1 Généralités

Si vous avez des doutes concernant l'installation ou le fonctionnement de l'unité, contactez votre revendeur.



AVERTISSEMENT

L'installation ou la fixation incorrecte de l'équipement ou des accessoires peut entraîner une décharge électrique, un court-circuit, des fuites, un incendie ou d'autres dommages au niveau de l'équipement. Utilisez uniquement les accessoires, les équipements en option et les pièces détachées fabriqués ou approuvés par Daikin.



AVERTISSEMENT

Veillez à ce que l'installation, les essais et les matériaux utilisés soient conformes à la législation applicable (en plus des instructions détaillées dans la documentation Daikin).



MISE EN GARDE

Portez des équipements de protection individuelle adaptés (gants de protection, lunettes de sécurité, etc.) lors de l'installation, de l'entretien ou de la réparation du système.



AVERTISSEMENT

Déchirez et jetez les sacs d'emballage en plastique de manière à ce que personne, notamment les enfants, ne puisse jouer avec. Risque possible: suffocation.

2.2 Site d'installation

NE PAS installer l'équipement dans une atmosphère potentiellement explosive.

2.3 Électricité



DANGER: RISQUE D'ÉLECTROCUTION

- COUPEZ toute l'alimentation électrique avant de réaliser des branchements électriques ou de toucher des pièces électriques.
- Coupez l'alimentation électrique pendant plus de 10 minutes et mesurez la tension aux bornes des condensateurs du circuit principal ou des composants électriques avant de procéder aux réparations. Vous ne pouvez pas toucher les composants électriques avant que la tension soit inférieure à 50 V CC. Reportez-vous au schéma de câblage pour connaître l'emplacement des bornes.
- NE TOUCHEZ PAS les composants électriques avec les mains mouillées.
- NE LAISSEZ PAS l'unité sans surveillance lorsque le couvercle d'entretien est retiré.



AVERTISSEMENT

Vous devez intégrer un interrupteur principal (ou un autre outil de déconnexion), disposant de bornes séparées au niveau de tous les pôles et assurant une déconnexion complète en cas de surtension de catégorie III, au câblage fixe.



AVERTISSEMENT

- Utilisez UNIQUEMENT des câbles en cuivre.
- Assurez-vous que le câblage non fourni est conforme à la législation applicable.
- L'ensemble du câblage sur place doit être réalisé conformément au schéma de câblage fourni avec l'appareil.
- Veillez à installer un câblage de terre. Ne mettez PAS l'unité à la terre avec une canalisation, un parasurtenseur ou une prise de terre téléphonique. Une mise à la terre incomplète peut provoquer des décharges électriques.
- Veillez à utiliser un circuit d'alimentation spécifique. N'utilisez JAMAIS une alimentation électrique partagée par un autre appareil.
- Veillez à installer les fusibles ou les disjoncteurs requis.
- Veillez à installer un dispositif de sécurité contre les fuites à la terre. Le non-respect de cette consigne peut entraîner une décharge électrique ou un incendie.



AVERTISSEMENT

- Une fois les travaux électriques terminés, vérifiez que les composants électriques et les bornes à l'intérieur du coffret électrique sont fermement connectés.
- Assurez-vous que tous les couvercles sont fermés avant de démarrer l'unité.

3 Instructions de sécurité spécifiques de l'installateur

Respectez toujours les consignes de sécurité et les règlements suivants.



DANGER: RISQUE D'EXPLOSION

Il y a un risque d'explosion si la batterie interne est remplacée par un type incorrect. Remplacez la batterie conformément aux instructions de "[10.3 Remplacement de la pile de sauvegarde des données](#)" [▶ 64].



AVERTISSEMENT

- N'activez PAS l'alimentation électrique avant de terminer toutes les connexions des fils. Dans le cas contraire, cela pourrait provoquer une décharge électrique.
- Lorsque le câblage est terminé, revérifiez que tous les câbles sont connectés correctement avant d'activer l'alimentation électrique.
- Toutes les pièces, matériaux et travaux électriques obtenus sur place DOIVENT être conformes à la législation en vigueur.



AVERTISSEMENT

Tous les câbles et éléments à prévoir sur place DOIVENT être installés par un électricien agréé et doivent être conformes à la législation en vigueur.



MISE EN GARDE

L'alimentation électrique n'est garantie **que** si la LED "DC OK" sur le WAGO PSU **et** les LED "CPU ALIVE" **sur les deux** modules CPU et le module E/S clignotent.

Si une ou plusieurs LED ci-dessus ne s'allument PAS, vérifiez si le câblage est défectueux.



MISE EN GARDE

Si la limite supérieure d'enregistrement est atteinte, les boutons Ajouter (Add) et Ajouter tout (Add All) seront en grisé. Dans ce cas, vous devrez supprimer 1 ou plusieurs points de gestion existants avant de pouvoir en ajouter des neufs.



MISE EN GARDE

Si vous avez copié un point de gestion existant, veillez à éditer au moins les champs Nom (Name) et Adresse (Address) de la copie. Sinon, vous rencontrerez des erreurs d'adresse dupliquée. Si vous n'êtes pas certain de votre modification, cliquez sur Vérifier (Check) pour voir s'il y a des erreurs.



MISE EN GARDE

Les points de gestion avec le statut Sous maintenance (Under Maintenance):

- NE PEUVENT PAS être contrôlés à partir du intelligent Tablet Controller,
- NE PEUVENT PAS être surveillés et
- NE PEUVENT PAS être définis comme cible des fonctions de contrôle automatiques.



MISE EN GARDE

Utilisez uniquement des piles de type spécifié dans "[14.5 Autres spécifications du intelligent Tablet Controller](#)" [▶ 77]. Il y a un risque d'explosion si la batterie interne est remplacée par un type incorrect.

Jetez les piles usagées conformément aux instructions dans "[11 Mise au rebut](#)" [▶ 66].

4 À propos du carton

4.1 Contenu du kit

Sur la base de la liste des accessoires suivante, vérifiez que toutes les pièces et accessoires pour l'intelligent Tablet Controller sont inclus dans le kit. En cas de pièce manquante ou défectueuse, contactez le distributeur où vous avez acheté ce produit.

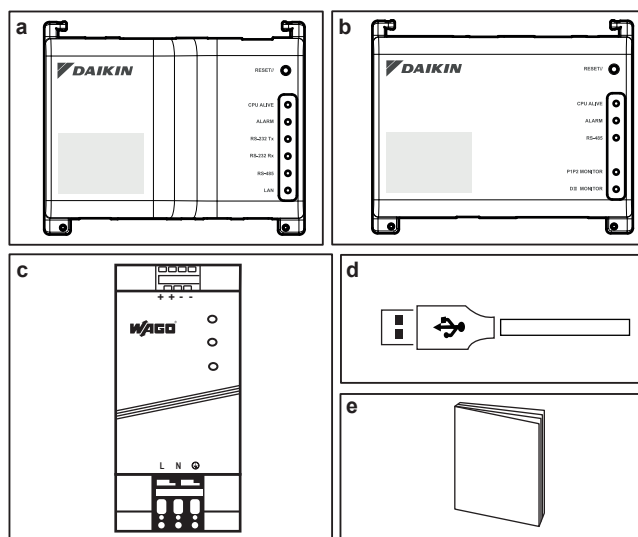

- a Module CPU (1x)
- b Module E/S (1x)
- c Unité d'alimentation électrique WAGO (1x)
- d Câble USB, 0,5 m (1x)
- e Manuel d'installation (1x)

4.2 Equipement en option

Les équipements en option suivantes sont disponibles:

Équipement	Type	Numéro de matériel / Numéro de produit
Routeur fourni par Daikin	Routeur modem wifi LTE double bande ASUS	4G-AC68U / 90IG03R1-BM200
Ecran fourni par Daikin	Ordinateur à écran tactile Avalue	CCD-10W01 / CCD-10W01-7V39C-1R
Tablette fournie par Daikin	ASUS ZenPad 8.0	Z380M / Z380M-6A028A

Pour plus d'informations sur cet équipement en option, reportez-vous à "5.4 Composants supplémentaires de la solution intelligent Tablet Controller" [▶ 12].

5 Aperçu du système

5.1 A propos de la solution intelligent Tablet Controller de Daikin

La solution intelligent Tablet Controller de Daikin permet à un utilisateur final de contrôler et de gérer une large gamme d'équipements HVAC de Daikin allant d'une appli pour tablette à une interface de navigateur.

La solution intelligent Tablet Controller est disponible dans l'un des 2 modes de fonction suivants (c.à-d. modes de fonctionnement):

- **Mode autonome:** Mode de fonctionnement local permettant de contrôler votre environnement local de n'importe où dans votre réseau local. Pour ce faire, utilisez l'appli intelligent Tablet Controller sur la tablette fournie par Daikin.
- **Mode connexion au Cloud:** Mode de fonctionnement local permettant de contrôler votre environnement local de n'importe où dans votre réseau local. Pour ce faire, utilisez une application de navigateur pour accéder au Daikin Cloud Service à l'adresse: <http://cloud.daikineurope.com>. A noter que le Daikin Cloud Service est également accessible à l'aide d'un navigateur tournant sur la tablette fournie par Daikin. Dans le mode de fonctionnement basé Cloud, le contrôle local via l'appli intelligent Tablet Controller est toujours possible, mais l'ensemble des fonctions fournies sera restreint.

5.2 Le kit intelligent Tablet Controller

Afin de configurer la solution intelligent Tablet Controller dans votre environnement, vous avez reçu le kit intelligent Tablet Controller de Daikin. Ce kit dispose d'un contrôleur central et relie l'équipement Daikin pris en charge à un réseau Ethernet local et au Daikin Cloud Service.

Pour une configuration typique du kit intelligent Tablet Controller, reportez-vous à "[14.6 Configuration schématique du intelligent Tablet Controller](#)" [► 78]. Avant d'installer les modules du kit intelligent Tablet Controller, dressez un plan de travail efficace à l'aide de ce schéma et de l'environnement réel dans lequel il doit être installé.

5.3 Equipement (Daikin) compatible

Actuellement, la solution intelligent Tablet Controller peut se raccorder aux unités Daikin qui fournissent une interface de communication DIII-NET. Pour une liste à jour de l'équipement qui peut être contrôlé à l'aide du intelligent Tablet Controller, reportez-vous au site suivant: <http://www.daikineurope.com/support-and-manuals/product-information/>.



INFORMATION

La connexion de l'équipement qui utilise d'autres interfaces de communication pourrait être prise en charge dans des mises à jour futures.



REMARQUE

L'intelligent Tablet Controller ne peut pas être utilisé en combinaison avec d'autres contrôleurs centralisés tels que l'intelligent Touch Manager (iTM).

En outre, plusieurs bornes sont disponibles sur le module E/S pour connecter les entrées numériques. L'entrée numérique sur la première borne est reliée par câble comme entrée de contact à arrêt forcé. Les entrées numériques restantes peuvent chacune être configurées soit comme une entrée de contact normalement ouvert ou normalement fermé, soit comme une entrée à impulsion.



REMARQUE

Lorsque l'entrée de contact à arrêt forcé est fermée, un signal d'arrêt est envoyé à tous les dispositifs connectés. Il n'y a aucune garantie ferme que tous les dispositifs soient effectivement arrêtés et restent arrêtés pendant que l'entrée de contact à arrêt forcé est active.

5.4 Composants supplémentaires de la solution intelligent Tablet Controller

L'équipement en option suivant est disponible dans le cadre de la solution intelligent Tablet Controller. Ses exigences dépendent de votre environnement local et de vos besoins. Contactez votre revendeur pour plus d'informations.

5.4.1 Routeur fourni par Daikin (ASUS 4G-AC68U)

Un routeur fourni en option par Daikin peut être utilisé pour créer un LAN compatible wifi. Cela pourrait s'avérer nécessaire si les modules intelligent Tablet Controller ne peuvent pas être connectés au LAN disponible localement ou si le LAN disponible localement ne fournit pas de wifi permettant un accès depuis la tablette fournie par Daikin.

En outre, le routeur dispose de capacités 4G qui peuvent être utilisées pour assurer une connexion au Daikin Cloud Service au cas où la connexion Internet ne serait plus disponible à l'aide d'un LAN disponible localement. A noter que pour une connexion Internet mobile, une carte SIM est requise. Celle-ci n'est pas fournie avec le routeur.

5.4.2 Tablette fournie par Daikin (ASUS ZenPad 8.0 Z380M)

Si vous choisissez le mode de fonction locale, vous devez utiliser une tablette fournie par Daikin pour faire tourner l'appli intelligent Tablet Controller.

L'appli intelligent Tablet Controller peut être installée à partir de Google Play.

6 Préparation

6.1 Avant l'installation

Avant d'entamer l'installation du intelligent Tablet Controller, réalisez les préparatifs suivants:

- Vérifiez que le kit intelligent Tablet Controller s'accompagne de tous les accessoires, reportez-vous à "[4.1 Contenu du kit](#)" [▶ 10].
- Vérifiez que vous avez tout l'équipement nécessaire pour installer les modules du kit intelligent Tablet Controller, reportez-vous à "[6.2 Equipement nécessaire](#)" [▶ 13].
- Vérifiez qu'il y a un espace approprié pour installer les modules intelligent Tablet Controller, reportez-vous à "[6.3 Détermination du lieu d'installation](#)" [▶ 13].
- Familiarisez-vous avec l'emplacement des bornes et commutateurs des modules intelligent Tablet Controller, reportez-vous à "[6.4 A propos de l'emplacement des bornes et commutateurs](#)" [▶ 15].

6.2 Equipement nécessaire

Utilisez l'équipement suivant pour installer les modules du kit intelligent Tablet Controller:

- Un tournevis à tête plate
- Un tournevis cruciforme
- La quantité nécessaire de fils électriques et l'outil de câblage approprié. Pour plus d'informations sur les fils à utiliser, reportez-vous à "[7.2.1 Exigences de câblage](#)" [▶ 19].

6.3 Détermination du lieu d'installation

Veillez à installer les composants du intelligent Tablet Controller à un endroit qui répond aux conditions décrites dans les sections suivantes.

6.3.1 Lieu d'installation et sens de montage

Assurez-vous que le lieu d'installation est conforme aux exigences suivantes:

- Emplacement: A l'intérieur, dans le coffret électrique.

- Le coffret électrique:
 - doit être verrouillable ou conçu pour être ouvert uniquement avec une clé spéciale. La clé ou l'outil doit être disponible uniquement au personnel technique.
 - doit être installé dans un endroit inaccessible au public.
 - doit se conformer à la législation en vigueur.
 - doit avoir une protection anti-effraction de classe IP4X ou supérieure (toutefois, veillez à une ventilation suffisante pour éviter la surchauffe de l'équipement).
 - doit avoir une classe de protection d'impact IK07 ou supérieure (voir norme internationale IEC 62262 - 2002).
 - doit avoir une hauteur minimale de 290 mm et une largeur minimale de 410 mm pour permettre le jeu spécifié dans "[6.3.2 A propos de l'espace requis](#)" [▶ 14].
- Sens de montage: vertical uniquement
- Assurez-vous que le lieu d'installation est conforme aux conditions environnementales spécifiées dans "[14.2 Conditions environnementales](#)" [▶ 77].

6.3.2 A propos de l'espace requis

Le schéma suivant indique l'espace minimal requis pour l'installation.

- Assurez-vous qu'il y a un espace minimum de 60 mm entre le module CPU, le module E/S et les gaines de câblage et un espace minimum de 80 mm entre les modules et le coffret électrique dans le sens vertical.
- Assurez-vous qu'il y a un espace minimal vertical de 70 mm entre le WAGO PSU et les gaines de câblage.
- Le module CPU et le module E/S peuvent être installés sans espace dans le sens horizontal, mais veillez à ce qu'il y ait un espace minimum de 20 mm entre les modules et le coffret électrique.
- Le WAGO PSU exige un espace minimum de 15 mm des deux côtés dans le sens horizontal.

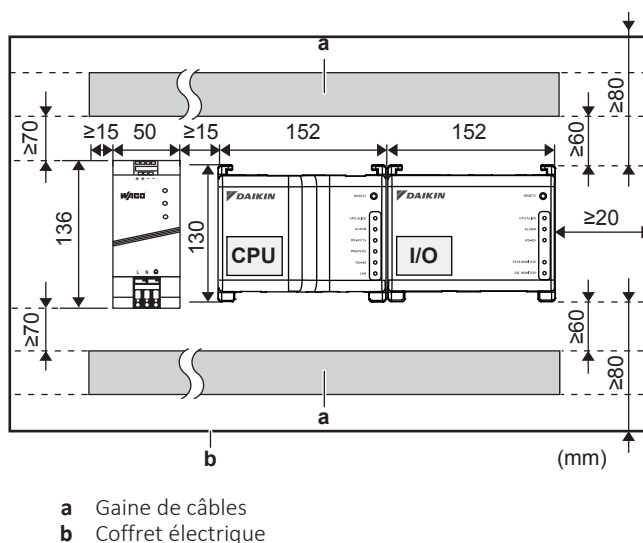

Observez la profondeur de ces modules et veillez à fournir la quantité d'espace nécessaire en profondeur dans le coffret électrique.

Module	Profondeur
Module CPU	45 mm
Module E/S	39 mm
WAGO PSU	92 mm

6.4 A propos de l'emplacement des bornes et commutateurs

Organisez la disposition des bornes et l'emplacement des ouvertures sur le module et prévoyez comment acheminer le câble et dans quel ordre connecter ses fils pour faciliter la procédure d'installation.

Pour des détails sur les connexions, reportez-vous à "[7.2 A propos du câblage électrique](#)" [▶ 18].

6.4.1 Module CPU

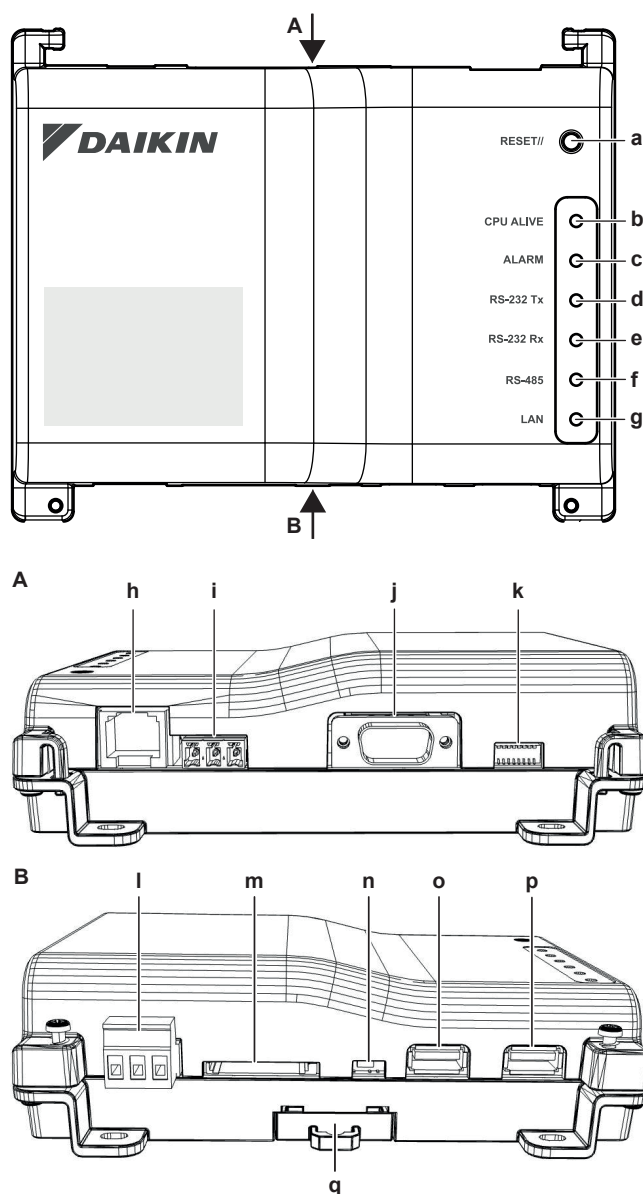

Fiches et prises

- h [LAN]** Prise RJ-45 permettant de raccorder l'intelligent Tablet Controller à un réseau Ethernet.
- i [RS-485]** Réserve à un usage futur.
- j [RS-232]** Réserve à un usage futur.
- l [Power]** Fiche d'alimentation. Une tension d'alimentation électrique de 24 V DC est requise et sera fournie lors de la connexion au WAGO PSU.
- m [SD CARD]** Réserve à l'entretien.
- o [USB]** Prise USB 2.0 de type A, réservé à l'entretien. Cette prise NE peut PAS être connectée au module CPU et au module E/S.
- p [I/O IF]** Prise USB 2.0 de type A. Utilisez uniquement **cette** prise USB pour brancher le module CPU au module E/S.

Commandes et commutateurs

- a [RESET]** Bouton permettant de redémarrer le module CPU et le module E/S.
- k [DIP SW]** Réserve à l'entretien. Valeur d'usine: tous les commutateurs sont mis sur "OFF (OFF (OFF))".
- n [BACKUP]** Commutateur permettant d'activer/désactiver l'alimentation de secours pour maintenir les réglages actuels (fournie par la batterie interne). Valeur d'usine: "OFF (OFF (OFF))". Elle sera mise sur "ON (ON (ON))" pendant la mise en service.
- q [Levier]** Faciliter le montage / démontage du module sur / d'un rail DIN.

LED

- b [CPU ALIVE]** (Vert) Cette LED clignote lorsque le CPU fonctionne normalement. Pour plus de détails sur le fonctionnement des LED, reportez-vous au tableau ci-dessous.
- c [ALARM]** (Rouge) Cette LED s'allume en cas de défaillance. Pour plus de détails sur le fonctionnement des LED, reportez-vous au tableau ci-dessous.
- d [RS-232 Tx]** (Vert) Cette LED clignote lorsque les données sont envoyées à partir du port série.
- e [RS-232 Rx]** (Orange) Cette LED clignote lorsque les données sont reçues par le port série.
- f [RS-485]** (Orange) Cette LED clignote lorsque les données sont envoyées ou reçues par le port RS-485.
- g [LAN]** (Vert) Cette LED s'allume lorsque la liaison est correcte. La LED clignotera lorsque les données sont envoyées/reçues.

Statut de LED et tableau des opérations (module CPU)

Conditions d'utilisation	CPU ALIVE	ALARME
Normal	Clignotement	Désactivée
Interruption de courant / panne matérielle	Désactivée	Désactivée
Logiciel d'application non installé	Clignotement	Activé

6.4.2 Module E/S

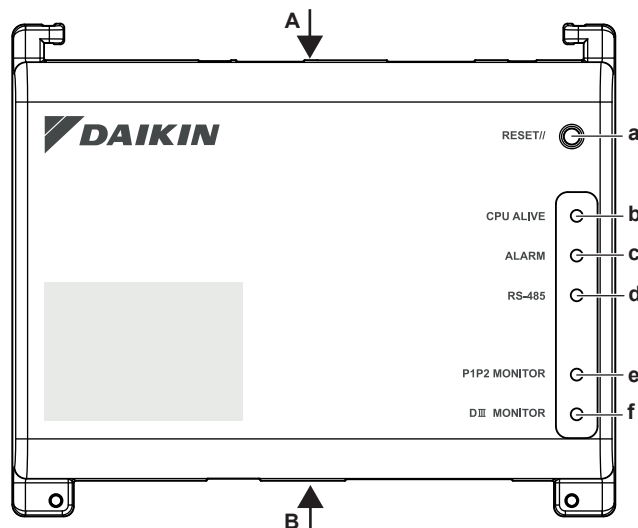

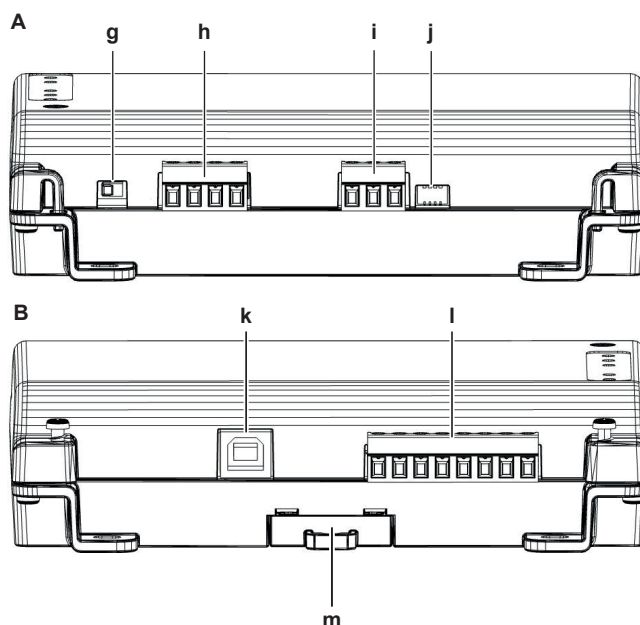

Fiches

- h [DIII (F1/F2) et P1P2 (P1/P2)]** 2x2 lignes de communication, reliant l'intelligent Tablet Controller à des unités compatibles DIII et à des unités compatibles P1P2 respectivement. La connexion P1P2 est réservée à un usage futur.
- i [RS-485]** Réserve à un usage futur.
- k [CPU IF]** Prise USB 2.0 de type B. A brancher au module CPU. Fait office d'alimentation électrique et de canal de communication pour le module E/S.
- l [Di1-4 et Do]** Bornes permettant de connecter les entrées numériques (Di) et les sorties numériques (Do). La connexion Do est réservée à un usage futur.

Commandes et commutateurs

- a [RESET]** Réserve à un usage futur.
- g [DIII MASTER]** Commutateur permettant de régler l'intelligent Tablet Controller sur "MASTER" ou "SLAVE" dans une configuration DIII-NET. Valeur d'usine: position gauche (MASTER).
- j [DIP SW]** Sélecteur de mode. Valeur d'usine: le bit 1 est mis sur: "ON (ON (ON))"; les bits 2-4 sont envoyés à: "OFF (OFF (OFF))".
- m [Levier]** Faciliter le montage / démontage du module sur/d'un rail DIN.

LED

- b [CPU ALIVE]** (Vert) Cette LED clignote lorsque le module E/S fonctionne normalement. Pour plus de détails sur le fonctionnement des LED, reportez-vous au tableau ci-dessous.
- c [ALARM]** (Rouge) Cette LED s'allume ou s'éteint en cas de défaillance. Pour plus de détails sur le fonctionnement des LED, reportez-vous au tableau ci-dessous.
- d [RS-485]** (Orange) Cette LED clignote lorsque les données sont envoyées ou reçues par le port RS-485.
- e [P1P2 MONITOR]** (Orange) Cette LED clignote lorsque les données sont envoyées ou reçues via la ligne P1P2.
- f [DIII MONITOR]** (Orange) Cette LED clignote lorsque la communication DIII-NET se produit.

Statut de LED et tableau des opérations (module E/S)

Conditions d'utilisation	CPU ALIVE	ALARME
Normal	Clignotement	Désactivée
Défaut matériel	Désactivée	Activé
Interruption de courant	Désactivée	Désactivée
Erreur de communication entre le module CPU et le module E/S (pendant 10 secondes ou plus)	Activé	Clignotement

7 Installation

7.1 Installation du matériel du intelligent Tablet Controller

Les composants du intelligent Tablet Controller doivent être montés sur un rail DIN de 35 mm, à l'intérieur du coffret électrique. Pour plus d'informations, voir "[6.3.1 Lieu d'installation et sens de montage](#)" [▶ 13].

7.1.1 Installation des 3 composants du matériel intelligent Tablet Controller comme suit

- 1 Placez le module sur le dessus du rail DIN-35 de sorte que le crochet supérieur sur la face arrière soit accroché.
- 2 Poussez le module dans le sens 'a' jusqu'à ce que le crochet inférieur s'engage dans le rail.
- 3 Si nécessaire, tirez le levier sur les parties inférieures du module dans le sens 'b' pour clipser le module sur le rail. Utilisez un tournevis à tête plate si nécessaire.
- 4 Répétez les étapes précédentes pour tous les autres modules.

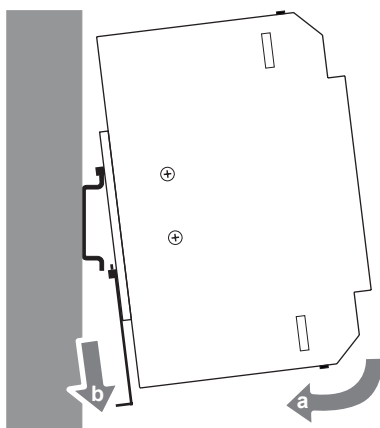

7.2 A propos du câblage électrique

Ce chapitre décrira la procédure pour brancher les composants du kit intelligent Tablet Controller aux dispositifs de Daikin et autres équipements.



AVERTISSEMENT

- N'activez PAS l'alimentation électrique avant de terminer toutes les connexions des fils. Dans le cas contraire, cela pourrait provoquer une décharge électrique.
- Lorsque le câblage est terminé, revérifiez que tous les câbles sont connectés correctement avant d'activer l'alimentation électrique.
- Toutes les pièces, matériaux et travaux électriques obtenus sur place DOIVENT être conformes à la législation en vigueur.



INFORMATION

Au moment d'écrire, certaines fiches NE sont PAS actives, mais fournies pour un usage ultérieur.

7.2.1 Exigences de câblage

**AVERTISSEMENT**

Tous les câbles et éléments à prévoir sur place DOIVENT être installés par un électricien agréé et doivent être conformes à la législation en vigueur.

Tous les câbles doivent respecter les exigences suivantes:

Connexion	Section transversale	Longueur max.	Remarques
Câble LAN	—	100 m	<ul style="list-style-type: none"> ▪ UTP CAT 5e ou supérieur ▪ Connecteur RJ45
DIII-NET (F1/F2)	$\varnothing 0,75 \sim 1,25 \text{ mm}^2$ (borne dimensionnée pour maximum $1,5 \text{ mm}^2$)	Longueur totale ^(a) : 2000 m (<1500 m en cas d'utilisation d'un fil blindé) Longueur max ^(b) : 1000 m	<ul style="list-style-type: none"> ▪ Type de câble: câble à gaine vinyle isolée à 2 âmes/câble sous gaine de caoutchouc ou câble blindé à 2 âmes ▪ N'utilisez PAS de câbles multi-âmes avec 3 âmes ou plus ▪ N'utilisez PAS de types de câbles mixtes ▪ Ne rassemblez JAMAIS les câbles ▪ Lors de l'utilisation d'un câble blindé, branchez uniquement un côté du fil blindé à la masse. ▪ Veillez à ce que le câblage soit acheminé et fixé de manière à ne PAS toucher les pièces conductrices accessibles non reliées à la masse. ▪ Veillez à ce qu'un réducteur de tension soit disponible pour chaque câble entrant dans le coffret électrique ▪ Pour plus d'informations sur le DIII-NET, reportez-vous au guide de conception DBACS (ED72721)
Entrées numériques (Di1~Di4, Do)		200 m	<ul style="list-style-type: none"> ▪ Le contact sans tension relié à la borne d'entrée doit convenir pour la détection par 10 mA à 16 V DC ▪ Pour les signaux à impulsion: largeur d'impulsion 20~400 ms, intervalle d'impulsion: 100 ms ou plus
Alimentation électrique de 230 V AC fournie au WAGO PSU	Conformément à la législation en vigueur (borne dimensionnée pour maximum 4 mm^2)	Conformément à la législation en vigueur	<ul style="list-style-type: none"> ▪ Fil rigide ou toronné autorisé ▪ La protection interne par fusible du WAGO PSU est de 2,5 A / 250 V
Alimentation électrique de 24 V DC fournie au module CPU	Conformément à la législation en vigueur	—	Fil rigide ou toronné autorisé
Câble USB	—	5 m	Câble USB 2.0 disponible dans le commerce, connecteur de type A à type B (fourni dans le kit intelligent Tablet Controller)

^(a) La longueur totale est la somme de tout le câblage dans le réseau DIII-NET.

^(b) La longueur max. est la distance maximale entre 2 points de connexion dans le réseau DIII-NET.

7.2.2 Connexion à un autre équipement

Pour toutes les exigences de câblage, reportez-vous à "[7.2.1 Exigences de câblage](#)" [▶ 19].

Connexion à un équipement compatible DIII-NET

DIII-NET est une fonctionnalité de communication de l'équipement de climatisation unique développée par Daikin. Grâce à DIII-NET, vous pouvez commander plusieurs climatiseurs compatibles DIII-NET de manière centralisée en les branchant à votre intelligent Tablet Controller.

- 1 Utilisez les bornes F1 et F2 sur la partie supérieure du module E/S pour connecter la ligne de communication DIII-NET. Ces 2 bornes n'ont pas de polarité.

Un exemple de branchement de plus de 2 dispositifs de climatisation apparaît dans le schéma de câblage suivant.

Schéma de câblage avec les bornes DIII

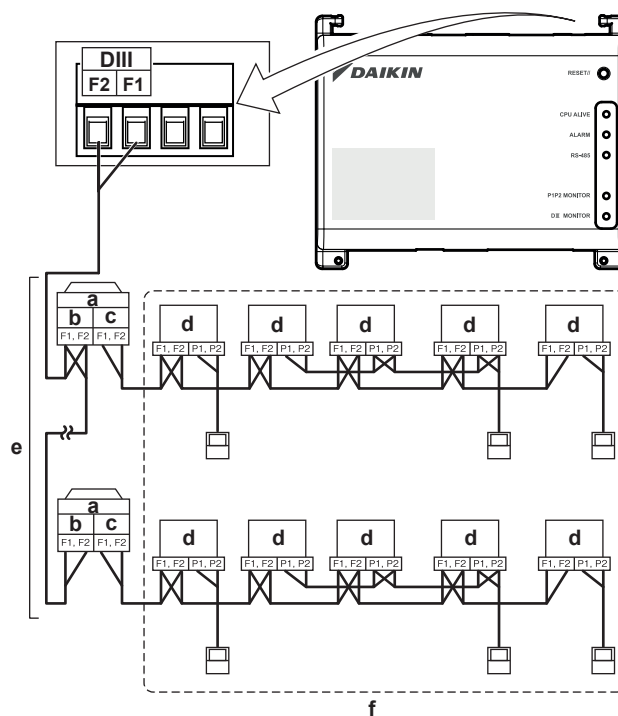

- a Unité extérieure
- b OUT – OUT
- c IN – OUT
- d Unité intérieure
- e Un maximum de 7 unités extérieures peuvent être branchées.
- f Un maximum de 32 unités intérieures peuvent être connectées (une adresse DIII unique est requise pour chaque unité).

Branchement des dispositifs d'entrée et de sortie numériques

L'intelligent Tablet Controller peut être branché à un dispositif d'entrée de signal externe pour arrêter les climatiseurs, à des compteurs électriques pour calculer la consommation d'électricité des climatiseurs individuels et d'autres appareils.

- 1 Branchez les lignes d'entrée de contact ou les lignes d'entrée d'impulsion aux bornes Di1, Di2, Di3, Di4 et COM du connecteur au bas du module E/S. La fonction de chaque borne est comme illustrée dans la figure suivante.

Schéma de câblage avec les bornes Di et Do

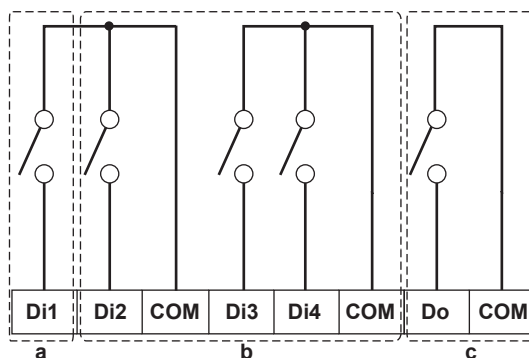

- a **[Di1]** Entrée de contact à arrêt forcé (normalement ouvert).
- b **[Di2] [Di3] [Di4]** Entrées numériques. Peuvent être configurées comme des entrées à contact normalement ouvert (type A) ou normalement fermé (type B), ou comme entrées à impulsion.
- c **[Do]** Réserve à un usage futur.

Vous pouvez modifier l'affectation des fonctions ultérieurement.

Pour plus d'informations sur la manière de modifier l'attribution des fonctions, voir "[A propos des descriptions des attributs des points de gestion](#)" [▶ 52].

Pour plus de détails concernant la largeur d'impulsion requise et l'intervalle, reportez-vous à "[7.2.1 Exigences de câblage](#)" [▶ 19].

**INFORMATION**

Au moment de la rédaction, la connexion de la sortie numérique Do n'est PAS active, mais fournie pour un usage ultérieur.

**REMARQUE**

- Lorsque l'entrée de contact à arrêt forcé est fermée, un signal d'arrêt est envoyé à tous les dispositifs connectés. Il n'y a aucune garantie ferme que tous les dispositifs soient effectivement arrêtés et restent arrêtés pendant que l'entrée de contact à arrêt forcé est active.
- Lorsque l'entrée de contact à arrêt forcé est fermée, les appareils connectés ne peuvent pas redémarrer tant que l'entrée de contact n'est pas rouverte.

**REMARQUE**

- Les bornes COM sont toutes connectées en interne. Vous pouvez donc utiliser n'importe laquelle. Toutefois, vous ne pouvez connecter que maximum 2 fils simultanément à chaque borne COM.
- Le cas échéant, branchez la borne COM du module E/S au côté négatif des bornes de l'appareil.

7.2.3 Branchement de l'alimentation à tous les modules

Pour toutes les exigences de câblage, reportez-vous à "[7.2.1 Exigences de câblage](#)" [▶ 19].

Branchement de l'alimentation à tous les modules

- 1 Branchez l'alimentation électrique aux 3 bornes, L (phase), N (neutre) et masse dans la partie entrée de l'unité d'alimentation WAGO (PSU).



INFORMATION

Utilisez un tournevis à tête plate pour manipuler l'attache du WAGO PSU comme décrit ci-dessous de sorte que les fils soient fixés à l'alimentation électrique.

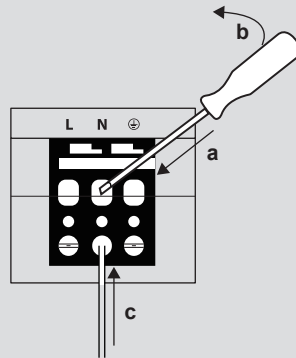

a Placez le tournevis dans l'entrée de l'attache supérieure et placez-le au-dessus de l'attache.

b Poussez l'attache vers le bas en faisant pivoter le tournevis dans le sens 'b' de sorte que l'entrée de l'attache inférieure s'ouvre.

c Placez le fil dans l'entrée de l'attache inférieure respective.

- 2 Branchez la sortie DC du WAGO PSU à l'entrée DC du module CPU. Tenez compte de la polarité des fils.
- 3 Branchez la fiche de type A du câble USB dans la prise USB la plus à droite sur le module CPU. Cette prise est marquée "I/O IF".
- 4 Branchez la fiche de type B du câble USB dans la prise USB du module E/S.
- 5 Prévoyez une connexion à la masse à la \oplus borne du module CPU à l'aide de l'une des 2 options suivantes:
 - branchez la borne à la barre de terre du coffret électrique (le cas échéant) ou
 - branchez la borne à la vis de terre M3 au bas du WAGO PSU.

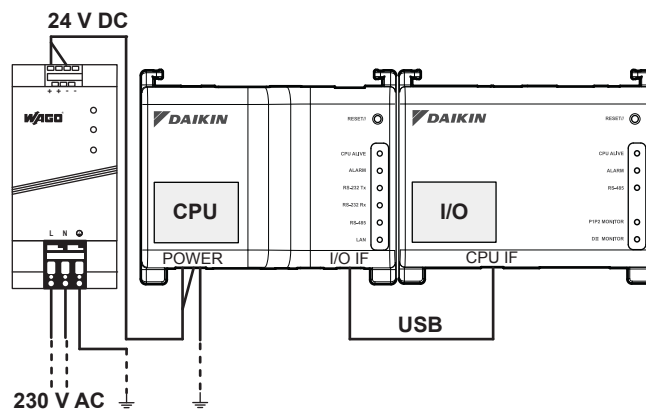

**REMARQUE**

Si vous souhaitez raccorder le fil de terre WAGO PSU, vous pouvez uniquement utiliser un fil toronné avec une borne de type à sertir au bout du fil.

Placez la borne à sertissure ronde sur le fil jusqu'à la partie isolée et fixez la borne à l'aide d'un tournevis cruciforme.

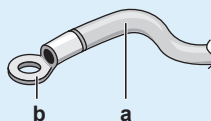

a Fil à conducteur toronné

b Borne à sertissure ronde

6 Une fois que tout le câblage est terminé et revérifié, branchez le courant.

**MISE EN GARDE**

L'alimentation électrique n'est garantie **que** si la LED "DC OK" sur le WAGO PSU **et** les LED "CPU ALIVE" **sur les deux** modules CPU et le module E/S clignotent.

Si une ou plusieurs LED ci-dessus ne s'allument PAS, vérifiez si le câblage est défectueux.

**INFORMATION**

Un nouveau module CPU ne s'accompagne pas d'un logiciel d'application installé. Par conséquent, la LED "ALARM" s'allumera en rouge. C'est normal, reportez-vous au tableau sous "[6.4.1 Module CPU](#)" [▶ 15]. Le logiciel d'application sera installé pendant la phase de mise en service, reportez-vous à "[8.1 A propos de la mise en service du intelligent Tablet Controller](#)" [▶ 25] pour plus d'informations.

7.2.4 Branchement du câble LAN

Pour toutes les exigences de câblage, reportez-vous à "[7.2.1 Exigences de câblage](#)" [▶ 19].

NE branchez PAS le câble LAN tant que vous n'avez pas mis en service l'intelligent Tablet Controller. Sinon, un conflit d'adresse peut se produire. Pour plus d'informations concernant la mise en service de l'intelligent Tablet Controller, voir le guide de référence de l'installateur.

**REMARQUE**

Il est de bon usage d'isoler le Tablet Controller intelligent sur un réseau séparé et d'empêcher d'autres appareils de se connecter à ce réseau. Il est également recommandé de protéger le Tablet Controller intelligent contre l'accès direct non autorisé au réseau à partir de réseaux externes.

7.3 A propos de l'installation du routeur fourni par Daikin

Pour plus d'informations sur l'installation, reportez-vous au manuel accompagnant le routeur fourni par Daikin. Pour savoir quand utiliser le routeur fourni par Daikin, reportez-vous à "[5.4 Composants supplémentaires de la solution intelligent Tablet Controller](#)" [▶ 12].

Le tableau suivant donne un aperçu des informations les plus importantes.

Exigence	Information
Nom WiFi par défaut (SSID)	ASUS
Mot de passe WiFi par défaut (code d'accès)	Disponible sur l'autocollant à l'arrière du routeur.
URL de configuration du routeur	Utilisez l'un des suivants: <ul style="list-style-type: none">▪ http://192.168.1.1▪ http://router.asus.com
Mot de passe de configuration du routeur	Non défini. Vous définirez ceci lorsque vous démarrez la fonction "Quick internet setup (Configuration internet rapide (Quick internet setup))" du routeur.

8 Mise en service



AVERTISSEMENT

Seules des personnes qualifiées doivent effectuer la mise en service.



MISE EN GARDE

Les vérifications préliminaires du système électrique telles que la continuité de la mise à la terre, la polarité, la résistance à la mise à la terre et au court-circuit doivent être effectuées à l'aide d'un appareil de mesure électrique adéquat par une personne compétente.

8.1 A propos de la mise en service du intelligent Tablet Controller

Une fois que vous avez vérifié que tous les composants du intelligent Tablet Controller ont été installés et que le câblage nécessaire est en place, vous pouvez commencer la mise en service de votre intelligent Tablet Controller.

Pendant cette phase de mise en service, vous procéderez comme suit:

- Mettez sous tension la batterie de sauvegarde des données, reportez-vous à "[8.3 Mise sous tension de la pile de sauvegarde des données](#)" [▶ 26].
- Configurez votre ordinateur pour pouvoir connecter l'intelligent Tablet Controller, reportez-vous à "[8.4 Raccordement du intelligent Tablet Controller pour la première fois](#)" [▶ 26].
- Mettez à jour le micrologiciel à la version la plus récente, reportez-vous à "[8.5 Mise à jour du micrologiciel à la version la plus récente](#)" [▶ 29].
- Configurez la date et l'heure et définissez le mode de fonction, reportez-vous à "[8.6 Lancement de l'outil de mise en service pour la première fois](#)" [▶ 30].
- Configurez les réglages LAN, reportez-vous à "[8.7 Configuration des réglages de réseau \(outil de mise en service locale\)](#)" [▶ 32].
- Ajoutez tout l'équipement (Daikin) joint à l'appli intelligent Tablet Controller, reportez-vous à "[8.8 Configuration des appareils connectés \(outil de mise en service locale\)](#)" [▶ 33].
- Si vous choisissez le mode Cloud Connect, enregistrez vos appareils sur le Daikin Cloud Service. Reportez-vous à "[8.10 A propos de la mise en service réseau](#)" [▶ 41].



INFORMATION

Si vous choisissez le mode autonome, cette dernière étape n'est pas requise. Pour plus d'informations concernant les modes, reportez-vous à "[5 Aperçu du système](#)" [▶ 11].

8.2 Exigences minimales pour la mise en service

Avant d'entamer la configuration du intelligent Tablet Controller, réalisez les préparatifs suivants.

- Assurez-vous que les spécifications de l'ordinateur satisfont aux exigences minimales mentionnées dans "[14.7 Configuration minimale de l'ordinateur de mise en service](#)" [▶ 79].

- Veillez à avoir l'outil de mise à niveau de version et l'outil de mise en service.
- La dernière version des deux outils est disponible sur https://my.daikin.eu/content/denv/en_US/home/applications/software-finder/service-software/unit-software/controls/dcc601a51.html.
- Contactez votre administrateur réseau pour les informations réseau suivantes pour l'intelligent Tablet Controller:
 - le nom de réseau désiré pour l'intelligent Tablet Controller (le nom du contrôleur),
 - une adresse statique IP et le masque de sous-réseau correspondant,
 - l'adresse IP de la passerelle par défaut,
 - l'adresse IP du serveur DNS et
 - l'adresse IP du DNS alternatif (le cas échéant).
- Si vous allez connecter l'intelligent Tablet Controller au wifi de l'entreprise, contactez votre administrateur réseau pour le nom de réseau (SSID) et le mot de passe.
- Si vous voulez utiliser le mode Cloud Connect, vérifiez avec votre administrateur réseau que les ports suivants sont débloqués par le pare-feu sortant:
 - port 80 (http) et
 - port 443 (https).

La solution intelligent Tablet Controller ne prend pas en charge l'utilisation d'un serveur proxy. Si vous nécessitez un serveur proxy pour un accès internet normal, il devra être désactivé ou contourné pour que la solution intelligent Tablet Controller fonctionne.
- Assurez-vous que l'alimentation de tout l'équipement connecté est activée.

8.3 Mise sous tension de la pile de sauvegarde des données

Pour conserver tous les réglages, même en cas de panne de courant, le module CPU du Tablet Controller intelligent dispose d'une pile intégrée. Cette pile est désactivée par défaut.

- 1 Activez cette pile avant la mise en service.
- 2 Pour activer la pile, regardez au bas du module CPU et trouvez le commutateur BACKUP.
- 3 Utilisez un tournevis pour régler ce commutateur en position "ON (ON (ON))".

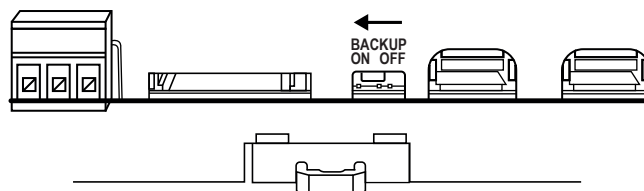

8.4 Raccordement du intelligent Tablet Controller pour la première fois

Un nouveau module CPU dispose d'une adresse IP fixe de 192.168.0.1 et un masque de sous-réseau de 255.255.255.0.

Pour se connecter à cet appareil, vous devrez changer l'adresse IP de votre ordinateur par la même fourchette que cette adresse IP.

- 1 Branchez un câble Ethernet CAT 5e (ou supérieur) dans le module CPU.
- 2 Connectez le câble Ethernet à votre ordinateur et changez votre adresse IP pour qu'elle corresponde à celle du module CPU.
- 3 Sur votre ordinateur, allez dans le Panneau de configuration.
- 4 Dans le Panneau de configuration, cliquez sur Centre Réseau et partage >> Modifier les paramètres de la carte.
- 5 Dans la fenêtre Connexions réseau, double-cliquez sur Connexion au réseau local.

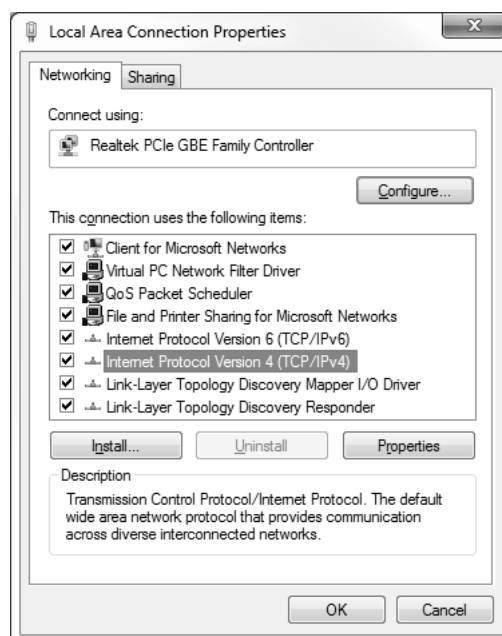

- 6 Sélectionnez Protocole Internet version 4 (TCP/IPv4) et cliquez sur Propriétés.

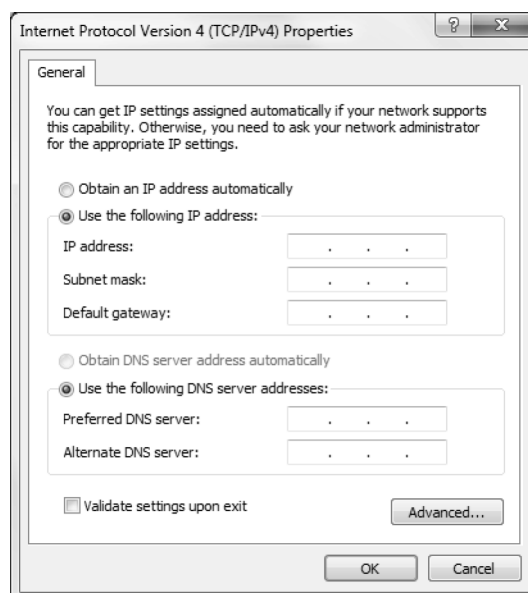

- 7 Dans la fenêtre Propriétés, choisissez Utiliser l'adresse IP suivante .:
- 8 Définissez l'adresse IP suivante: "192.168.0.2".



INFORMATION

Cet exemple utilise 192.168.0.2, mais vous pouvez choisir toute adresse dans la fourchette de 192.168.0.2~192.168.0.254.

- 9 Définissez le masque de sous-réseau suivant: "255.255.255.0".

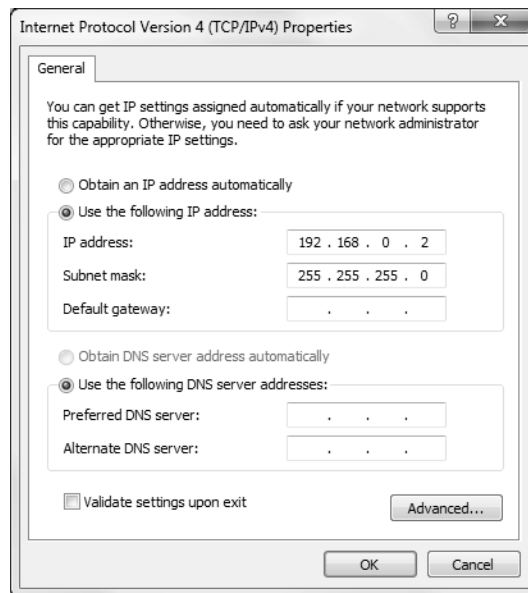

10 Cliquez sur OK (OK).

Pour éviter des interférences de tout réseau sans fil, désactivez toutes les cartes du réseau sans fil sur votre ordinateur comme suit:

11 Dans la fenêtre Connexions réseau, double-cliquez sur Connexion réseau sans fil.

12 Sélectionnez désactiver.

13 Vérifiez si vous pouvez établir une connexion de votre ordinateur au module CPU. Pour ce faire, utilisez l'invite de commande sur votre ordinateur comme suit:

14 Cliquez sur le bouton Démarrage de Windows.

15 Dans la zone de recherche, tapez "invite de commandes" ou "cmd".

16 Dans la liste des résultats, cliquez sur invite de commandes ou Cmd respectivement.

17 Effectuez un test ping vers l'adresse IP du module CPU. Pour ce faire, entrez: "ping 192.168.0.1" et confirmez en tapant sur la touche Enter.

Résultat: Vous recevrez une réponse comme dans l'exemple ci-dessous:

```

C:\windows\system32\cmd.exe

C:\>ping 192.168.0.1

Pinging 192.168.0.1 with 32 bytes of data:
Reply from 192.168.0.1: bytes=32 time=1ms TTL=64
Reply from 192.168.0.1: bytes=32 time=1ms TTL=64
Reply from 192.168.0.1: bytes=32 time=1ms TTL=64
Reply from 192.168.0.1: bytes=32 time=4ms TTL=64

Ping statistics for 192.168.0.1:
    Packets: Sent = 4, Received = 4, Lost = 0 (0% loss),
    Approximate round trip times in milli-seconds:
        Minimum = 1ms, Maximum = 4ms, Average = 1ms

C:\>_

```



INFORMATION

Si vous ne recevez pas de réponse, mais des délais d'expiration à la place, il peut y avoir une anomalie avec la connexion. Voir les "[14 Données techniques](#)" [p. 76] pour résoudre le problème.

8.5 Mise à jour du micrologiciel à la version la plus récente

Maintenant que vous avez connecté l'intelligent Tablet Controller, vous devez mettre à jour le micrologiciel pour optimiser l'intelligent Tablet Controller.



INFORMATION

Le micrologiciel est inclus dans l'outil de mise à niveau de version. Assurez-vous que vous avez la version la plus récente de la mise à niveau de version, comme décrit dans la section "[8.2 Exigences minimales pour la mise en service](#)" [p. 25].

- 1 Extrayez le fichier zip contenant l'outil de mise à niveau **VerUpTool.exe** dans un dossier sur votre disque local.
- 2 Lancez l'outil de mise à jour de version **VerUpTool.exe**.

Résultat: La fenêtre Connexion (Login) s'affichera.



- 3 La première fois que vous démarrerez cette version, les conditions d'utilisation s'afficheront. Lisez attentivement et acceptez ces conditions.



INFORMATION

Le bouton Accepter (Accept) ne sera activé que lorsque vous les aurez fait défiler vers le bas et lu toutes les conditions.

- 4 Entrez le mot de passe (password) (par défaut: "daikin").
- 5 Assurez-vous que l'Adresse IP (IP address) est: "192.168.0.1".
- 6 Cliquez sur OK (OK) pour vous connecter.
- 7 Dans la fenêtre Confirmation d'exécution (Execution Confirmation), assurez-vous que la version du micrologiciel qui sera installée est plus récente que la version actuelle.



INFORMATION

Si la version actuelle est: "---", cela signifie qu'aucun micrologiciel n'a été installé. Tant qu'aucun micrologiciel n'a été installé, la LED D'ALARME restera allumée sur le module CPU.

- 8 Cliquez sur Exécuter (Execute) pour confirmer la mise à jour.

Résultat: La mise à jour sera exécutée. Attendez d'obtenir la confirmation que le micrologiciel a été complètement mis à jour.

- 9 Cliquez sur OK (OK) pour terminer l'installation.

**INFORMATION**

L'outil de mise à niveau de version se fermera automatiquement. Le module CPUP redémarrera automatiquement et sera prêt à être mis en service. Si aucun micrologiciel n'a été installé auparavant, la LED D'ALARME s'allumera. Une fois l'installation de ce micrologiciel terminée, la LED D'ALARME ne doit plus être allumée.

8.6 Lancement de l'outil de mise en service pour la première fois

**INFORMATION**

Vous n'effectuerez cette procédure que lors de la première installation. Si vous deviez déplacer ou réinstaller l'intelligent Tablet Controller, vous ne repasseriez pas par cette procédure.

Pour commencer la mise en service du intelligent Tablet Controller, procédez comme suit:

- 1 Extrayez le fichier zip contenant l'outil de mise en service **CommissioningTool.exe** dans un dossier sur votre disque local.
- 2 Lancez l'outil de mise en service **CommissioningTool.exe**.

Résultat: La fenêtre de démarrage s'affichera.

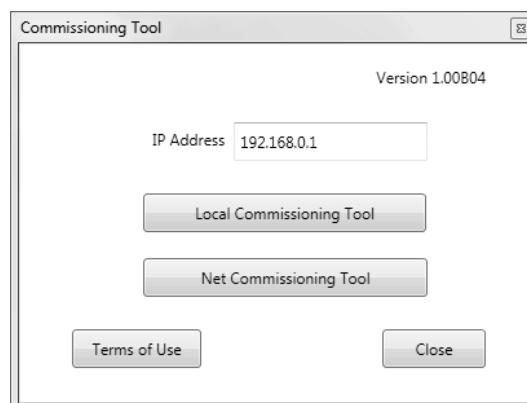

- 3 La première fois que vous démarrerez cet outil, les conditions d'utilisation s'afficheront. Lisez attentivement et acceptez ces conditions.

**INFORMATION**

Le bouton Accepter (Accept) ne sera activé que lorsque vous les aurez fait défiler vers le bas et lu toutes les conditions.

- 4 Confirmez que l'adresse IP pour vous connecter est: "192.168.0.1".
- 5 Cliquez sur Outil de mise en service locale (Local Commissioning Tool). Si la connexion ne réussit pas, l'outil de mise en service locale s'affichera.
- 6 Entrez le mot de passe (password) (par défaut: "daikin") et connectez-vous.
- 7 Dans la fenêtre Config fuseau horaire (Time Zone Settings), sélectionnez le fuseau horaire de la région désirée dans la liste et confirmez en cliquant sur OK (OK).
- 8 Dans la fenêtre Réglage horloge/Réglage heure d'été (Time/DST Setup), réglez ce qui suit:

- Cliquez sur Modifier (Modify) pour régler la date et l'heure qu'il est.
 - Si l'heure d'été est d'application dans votre fuseau horaire, activez le Config horaire d'été (Daylight Saving Time Setting).
 - Le cas échéant, sélectionnez la Date de début (Start Date) et la Date de fin (End Date) du réglage de l'heure d'été.
 - Confirmez les réglages d'horloge et de l'heure d'été en cliquant sur OK (OK).
- 9** Dans la fenêtre Config mode de fonction (Function Mode Setting), sélectionnez le mode de fonction dans lequel vous voulez que l'intelligent Tablet Controller fonctionne:
- Mode autonome (Stand-alone Mode), ou
 - Mode Cloud-connect (Cloud-connect Mode).
- Pour plus d'infos sur les deux modes, reportez-vous à "[5 Aperçu du système](#)" [▶ 11].
- Un utilisateur normal peut revenir du Mode Cloud-connect (Cloud-connect Mode) au Mode autonome (Stand-alone Mode), reportez-vous à "[12.3 Pour passer du mode de connexion au Cloud au mode Autonome](#)" [▶ 73] pour plus d'informations.

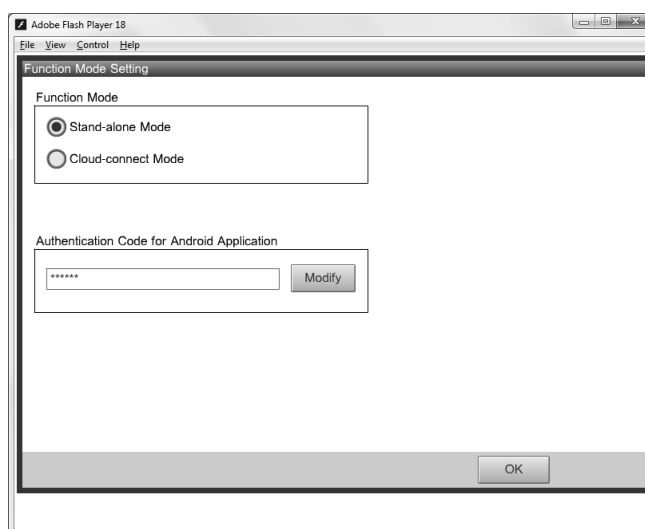

- 10** Si vous voulez utiliser l'appli intelligent Tablet Controller, cliquez sur Modifier (Modify) pour régler le Code d'authentification (Authentication Code) pour l'appli.



INFORMATION

L'appli intelligent Tablet Controller ne peut fonctionner que si vous définissez un code d'authentification. Pour votre propre sécurité, nous vous recommandons de définir un code d'authentification fort.

- 11** Confirmez tous les réglages en cliquant sur OK (OK).



INFORMATION

Le module CPU redémarrera. L'outil de mise à niveau NE redémarrera PAS automatiquement. Pour continuer la mise en service, quittez l'outil de mise en service et redémarrez-le.

8.7 Configuration des réglages de réseau (outil de mise en service locale)

Pour que l'intelligent Tablet Controller fonctionne dans votre réseau, vous devrez configurer les réglages de réseau.



INFORMATION

Contactez votre administrateur réseau à l'avance pour les informations réseau suivantes:

- Nom du contrôleur (le nom du intelligent Tablet Controller tel qu'il s'affiche dans votre réseau)
- Nom du hôte
- Adresse IP
- Masque de sous-réseau
- Passerelle par défaut
- DNS préféré
- DNS alternative (le cas échéant)

Après le redémarrage de l'outil de mise en service et vous être connecté à l'Outil de mise en service locale (Local Commissioning Tool), procédez comme suit:

- 1 Cliquez sur Liste de menus (Menu List) **(a)** >> Config système (System Settings) **(b)** >> Réseau (Network) **(c)**.



- 2 Dans la fenêtre Réseau (Network), définissez les paramètres réseau (applicables pour votre réseau), conformément à l'exemple suivant.

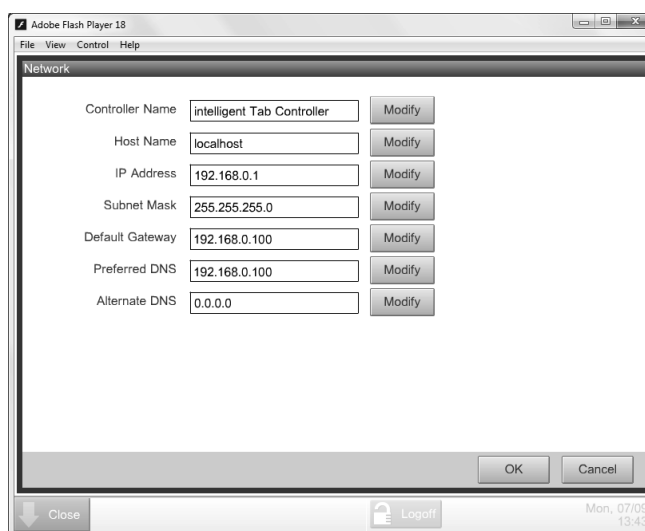

- 3 Confirmez les données entrées en cliquant sur OK (OK).



INFORMATION

Le module CPU redémarrera. L'outil de mise à niveau NE redémarrera PAS automatiquement.

- 4 Réinitialisez les réglages du réseau LAN de votre ordinateur aux valeurs d'origine.
- 5 Si vous l'avez désactivé avant, activez l'adaptateur wifi de votre ordinateur.
- 6 Retirez le câble Ethernet entre votre ordinateur et le module CPU.
- 7 Branchez un câble Ethernet entre le module CPU et soit le réseau local, soit le routeur fourni par Daikin (le cas échéant). Pour configurer le routeur fourni par Daikin, reportez-vous à "[7.3 A propos de l'installation du routeur fourni par Daikin](#)" [▶ 23].

8.8 Configuration des appareils connectés (outil de mise en service locale)

Avant que le Tablet Controller intelligent puisse contrôler tout appareil (Daikin) raccordé, vous devrez les ajouter comme points dits de gestion.

Pour plus d'infos sur les points de gestion, reportez-vous à "[9.1.2 Points de gestion](#)" [▶ 49].



INFORMATION

Si cela n'a déjà été fait lors d'une étape précédente, nous vous recommandons de redémarrer l'intelligent Tablet Controller (en appuyant sur le bouton RÉINITIALISATION (RESET) du module CPU) avant d'effectuer la mise en service locale. Cela supprime la liste des unités connectées préalablement qui ne sont plus connectées au intelligent Tablet Controller. Pour plus d'informations, reportez-vous à "[12.1 A propos des limitations connues](#)" [▶ 67].

Pour ajouter des dispositifs comme points de gestion, procédez comme suit:

- 1 Lancez l'outil de mise en service.
- 2 Remplacez l'adresse IP par l'adresse nouvellement définie.
- 3 Connectez-vous à l'Outil de mise en service locale (Local Commissioning Tool).

- 4 Cliquez sur Liste de menus (Menu List) **(a)** >> Config service (Service Settings) **(b)** >> Enreg données pt gest. (Mgmt. Point Data Register) **(c)**.



Résultat: La fenêtre Enreg données pt gest. (Mgmt. Point Data Register) s'affichera.

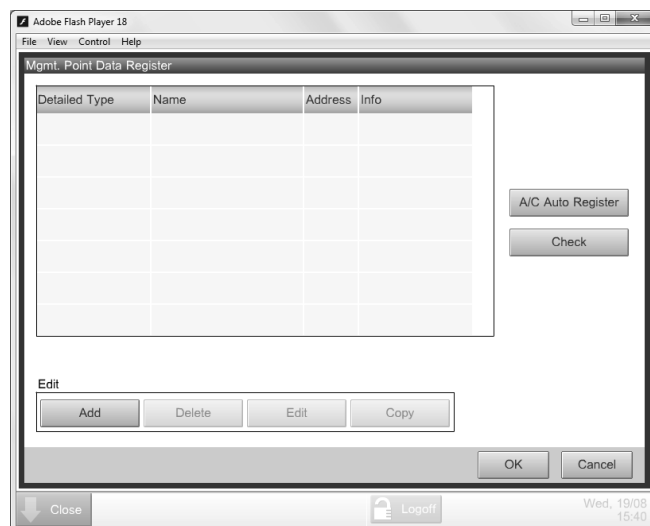

- 5 Dans cette fenêtre, cliquez sur Enrg auto clim (A/C Auto Register) pour afficher la fenêtre Résult recher auto (Auto Search Result). Tous les appareils connectés seront automatiquement affichés dans la Enreg liste résultat (Search Result List). Tous les résultats de la recherche auront à la fois le type de l'unité et leur port spécifique et l'adresse DIII-NET.

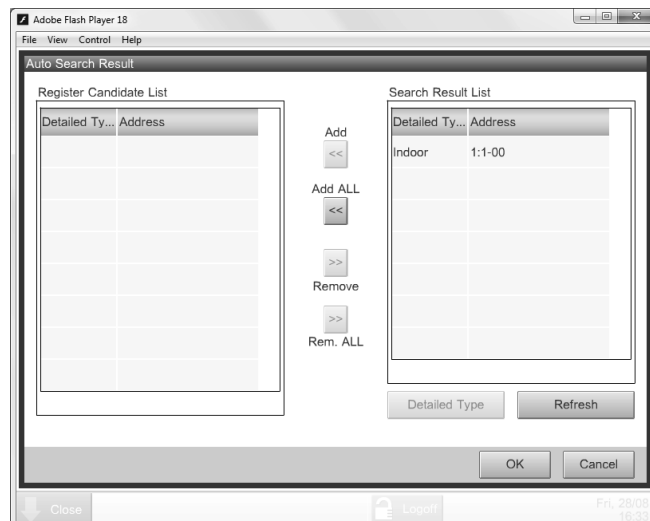

**INFORMATION**

Si l'une des unités connectées ne s'affiche pas dans cette liste, vous pouvez l'ajouter manuellement, reportez-vous à "9.1 Configuration avancée du intelligent Tablet Controller" [p. 48].

- 6 Pour les points de gestion dont les types sont inconnus (Type détaillé = "-"), vous pouvez procéder comme suit:
 - Sélectionnez l'un des points de gestion inconnus.
 - Cliquez sur Type détaillé (Detailed Type).
 - Dans la fenêtre Types point gestion (Management Point Types), sélectionnez le type désiré et confirmez.
- 7 Cliquez sur Ajouter tout (Add All) si vous voulez ajouter tous les points de gestion à la Enreg liste candidat (Register Candidate List).

**INFORMATION**

Si la limite supérieure d'enregistrement est atteinte, les boutons Ajouter (Add) et Ajouter tout (Add All) seront en grisé. Dans ce cas, vous devrez supprimer un ou plusieurs points de gestion de la liste avant de pouvoir en ajouter des neufs.

- 8 Cliquez sur OK (OK) pour enregistrer tous les dispositifs de la liste des candidats de registre.
- 9 Cliquez sur OK (OK) dans le registre des données pour retourner au menu principal.

**INFORMATION**

Le module CPU redémarrera. L'outil de mise à niveau NE redémarrera PAS automatiquement. Pour continuer la mise en service, quittez l'outil de mise en service et redémarrez-le.

Résultat: Tous les appareils sont maintenant enregistrés.

8.8.1 Utilisation du mode autonome

- 1 Téléchargez l'application Daikin intelligent Tablet Controller de Google Play Store ou App Store.

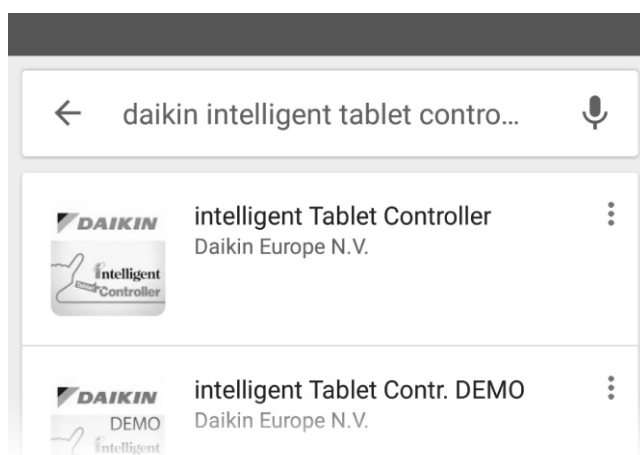

- 2 Après l'installation, lancez l'application.
- 3 Faites défiler jusqu'au bas des conditions d'utilisation et acceptez-les.

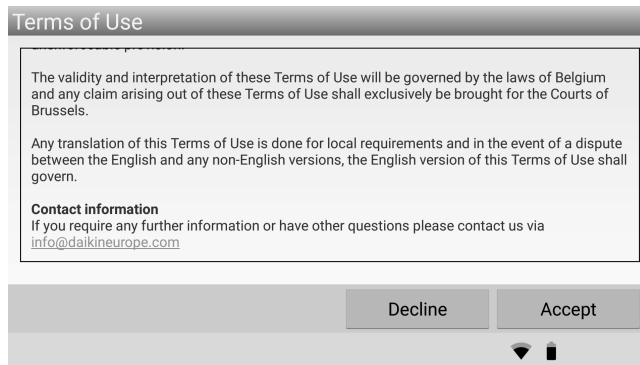
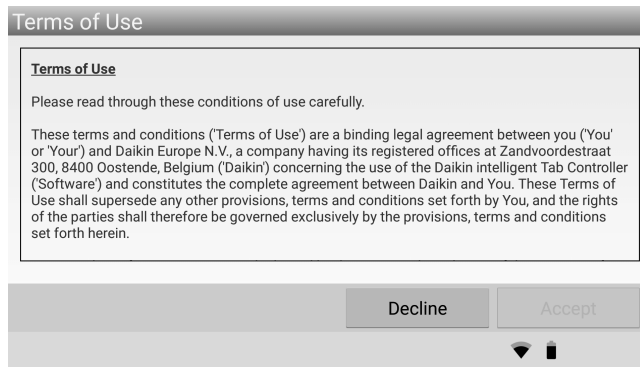

Résultat: Vous êtes redirigé vers la page de connectivité.

- 4 Saisissez le code d'authentification que vous avez défini à l'aide de l'outil de mise en service locale, reportez-vous à "8.6 Lancement de l'outil de mise en service pour la première fois" [▶ 30].
- 5 Cliquez sur OK (OK).

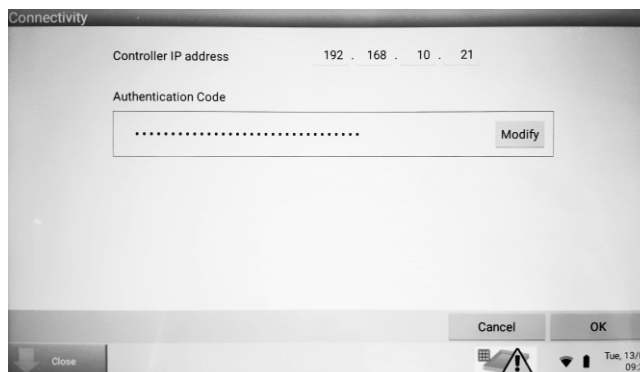

Résultat: Vous reviendrez à l'écran principal.

Résultat: Vous pouvez voir vos unités mises en service localement.



8.8.2 Utilisation du mode Cloud-connect

- 1 Poursuivez la mise en service du réseau, reportez-vous à "[8.10 A propos de la mise en service réseau](#)" [▶ 41].

8.9 Configuration de l'écran Avalue (option)

Dans le mode de fonction locale, l'écran Avalue peut être utilisé avec l'appli intelligent Tablet Controller pré-installée.

Pour que ça marche, vous devez changer les paramètres IP de "statique" à "dynamique".

- 1 Ouvrez l'appli intelligent Tablet Controller.

Résultat: L'écran suivant apparaît.

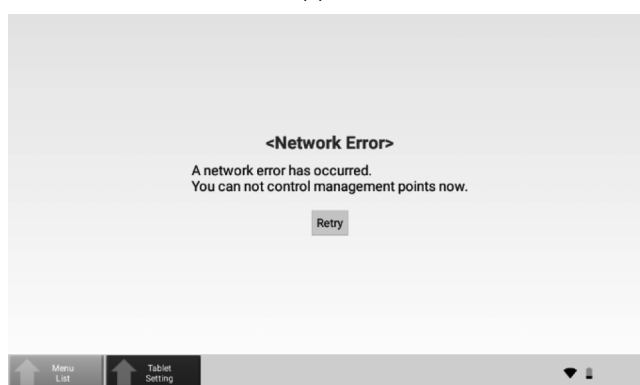

- 2 Cliquez sur Tablet Setting.

Résultat: L'écran suivant apparaît.



- 3 Cliquez sur Hardware.

Résultat: L'écran suivant apparaît.

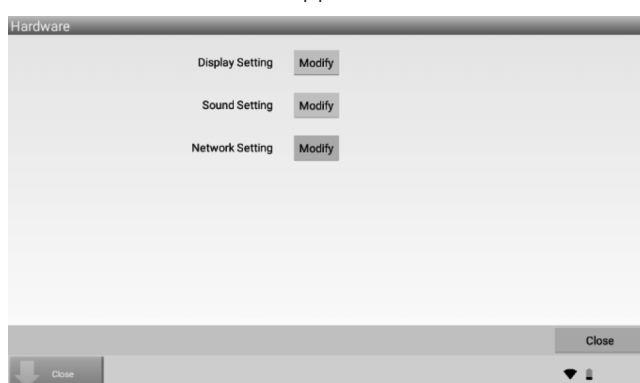

- 4 Cliquez sur Modify en regard de Network Setting.

Résultat: L'écran suivant apparaît.

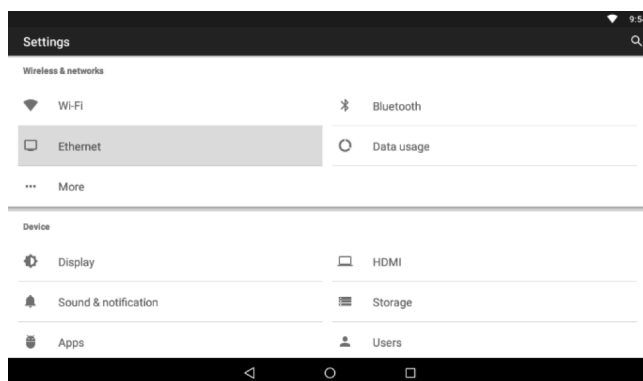

- 5 Cliquez sur Ethernet.

Résultat: L'écran suivant apparaît.



- 6 Cliquez sur Change ethernet settings.

Résultat: L'écran suivant apparaît.

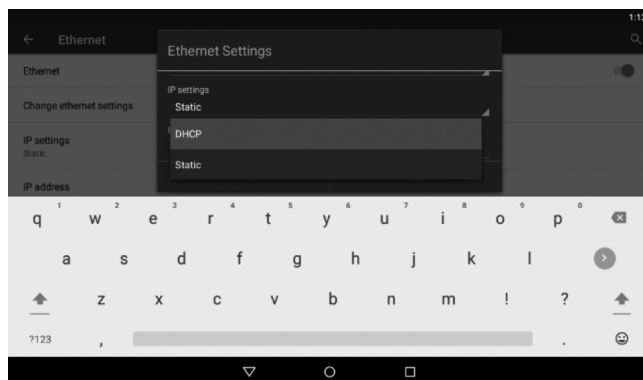

- 7 Remplacez Statique par DHCP.

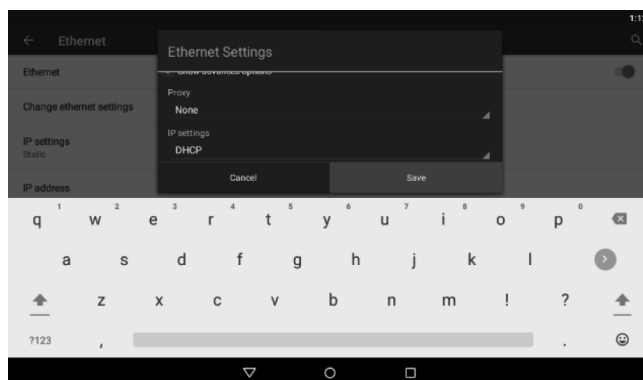

- 8 Cliquez sur Save.

Résultat: Attendez qu'une adresse IP apparaisse.



- 9 Cliquez sur le bouton Back en bas à gauche.

Résultat: L'écran suivant apparaît.

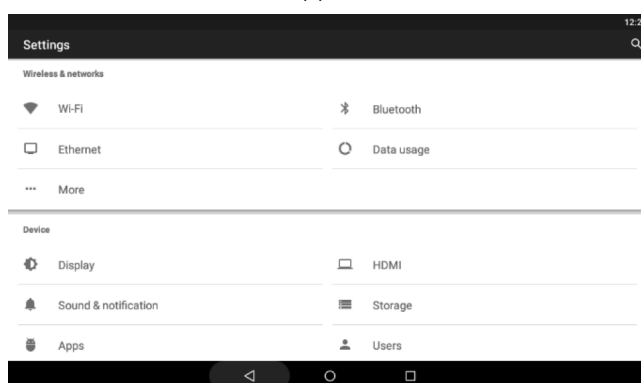

- 10 Cliquez à nouveau sur le bouton Back.

Résultat: L'écran suivant apparaît.

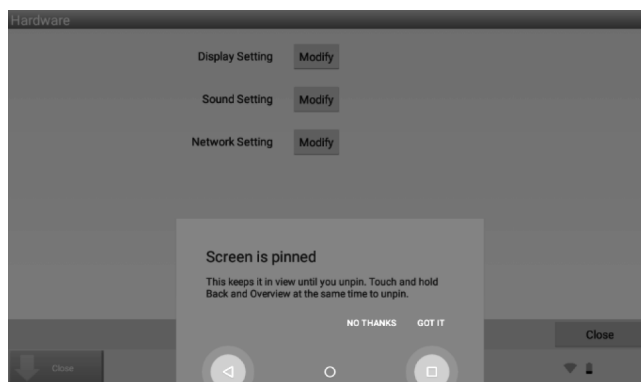

- 11 Cliquez quelque part à l'extérieur de la fenêtre verte.

Résultat: L'écran suivant apparaît.



12 Cliquez sur Close en bas à droite (pas à gauche!).

Résultat: L'écran suivant apparaît.

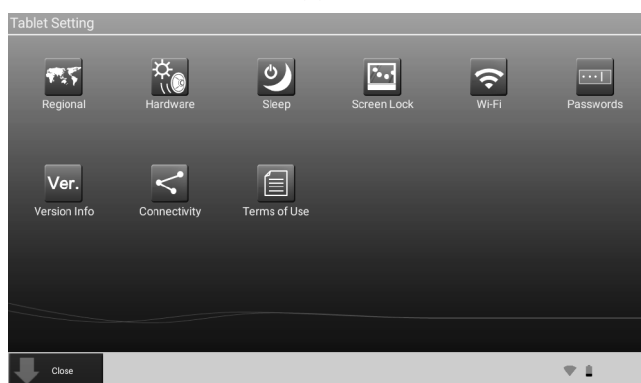

13 Cliquez sur Close en bas à gauche.

Résultat: L'écran suivant apparaît.

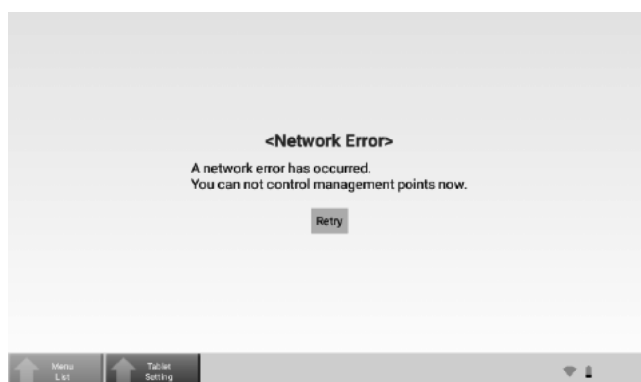

14 Cliquez sur Retry.

Résultat: Si le contrôleur est configuré correctement, la connexion doit être OK et les appareils connectés apparaîtront dans l'appli.



8.10 A propos de la mise en service réseau

Si vous choisissez le mode Cloud Connect, vous devrez configurer et envoyer votre configuration et vos réglages au Daikin Cloud Service.

8.10.1 Configuration et envoi de votre configuration

Pour configurer et envoyer votre configuration et vos paramètres au Daikin Cloud Service, procédez comme suit:

- 1 Activez le mode de mise en service réseau, reportez-vous à "[8.10.3 Activation du mode de mise en service réseau](#)" [▶ 42].
- 2 Détectez tout équipement (Daikin) connecté.
- 3 Configurez l'équipement (Daikin) connecté.
- 4 Entrez les renseignements du Daikin Cloud Service.
- 5 Envoyez la configuration au Daikin Cloud Service.



INFORMATION

La mise en service réseau doit être refaite chaque fois que vous reconfigurez votre environnement (par exemple, modification, ajout ou suppression de l'équipement à l'aide de l'outil de mise en service locale).

8.10.2 Préparation

Pour connecter l'intelligent Tablet Controller au Daikin Cloud Service, préparez ce qui suit:

- Assurez-vous que votre ordinateur ainsi que l'intelligent Tablet Controller sont connectés au réseau LAN désiré et à Internet.
- Assurez-vous que le mode de fonction du intelligent Tablet Controller est réglé sur Mode Cloud-connect (Cloud-connect Mode).
- Assurez-vous que tout l'équipement (Daikin) désiré est connecté au intelligent Tablet Controller et que le courant est mis.
- Veillez à définir une adresse AirNet pour toutes les unités intérieures et extérieures, et une adresse DIII-NET pour les unités intérieures. Ces réglages sont exécutés avec une télécommande filaire connectée, et pour chaque unité que vous voulez contrôler et gérer avec votre intelligent Tablet Controller Daikin. Pour ce faire, vous devez aller dans le menu d'installation de votre contrôleur.

Reportez-vous à "[12.2 Définition des adresses de Groupe et AirNet](#)" [▶ 69] pour un exemple de la façon de procéder.

Reportez-vous au guide de référence de l'installateur de votre propre modèle pour connaître la procédure exacte.

- Assurez-vous que vous avez une liste avec tout l'équipement (Daikin) connecté avec les informations suivantes:
 - Port et adresse DIII-NET
 - Nom du modèle
 - Numéro de série

- Connectez-vous avec vos identifiants Daikin Cloud Service à <https://cloud.daikineurope.com> et créez un nouveau site. Dès que le site est créé, notez le numéro LC:
 - N° LC (LC No): Le numéro ID enregistré du intelligent Tablet Controller. Ce numéro sera dans le format suivant: LL1N##### (# étant une valeur alphanumérique).

8.10.3 Activation du mode de mise en service réseau

- 1 Lancez l'outil de mise en service et cliquez sur Outil de mise en service réseau (Net Commissioning Tool).
- 2 Entrez le mot de passe (par défaut: "daikin") et confirmez avec OK (OK). La fenêtre Outil de mise en service réseau (Net Commissioning Tool) s'affichera.
- 3 Cliquez sur [1] Début de la mise en service (Start Commissioning) pour activer le mode de mise en service réseau. Si le bouton est désactivé, l'intelligent Tablet Controller est prêt en mode mise en service, puis cette étape n'est pas requise.

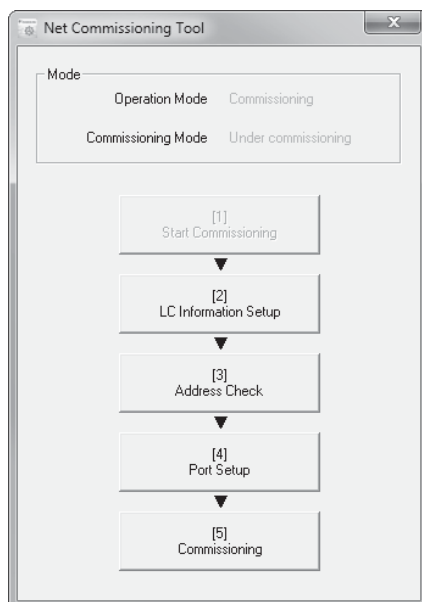

8.10.4 Configuration des informations de connexion

Pour se connecter au Daikin Cloud Service pendant la mise en service, vous devrez configurer l'information de connexion.

- 1 Dans l'outil de mise en service, cliquez sur [2] Information LC de configuration (LC Information Setup).

Résultat: La fenêtre suivante s'affichera:

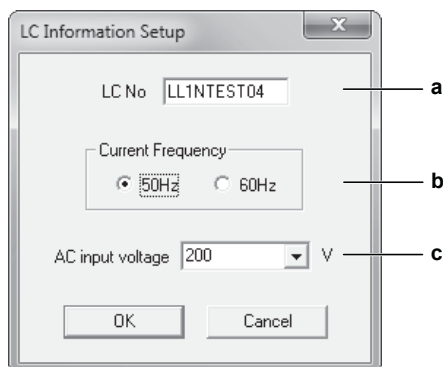

2 Dans cette fenêtre, entrez les données suivantes:

	Champ	Explication
a	N° LC (LC No)	Numéro d'identification unique du intelligent Tablet Controller tel qu'enregistré sur le Daikin Cloud Service.
b	Fréquence du courant (Current Frequency)	Fréquence de la ligne électrique. Choisissez entre 50 et 60 Hz.
c	Tension d'entrée AC (AC Input Voltage)	Configure la tension AC de toutes les unités extérieures. Vous pouvez définir cette valeur pour calculer la consommation électrique. Choisissez l'une des valeurs présélectionnées, ou entrez une valeur personnalisé.

3 Cliquez sur OK (OK) pour confirmer vos réglages.

8.10.5 Détection de tout équipement connecté

Avant la mise en service, il est nécessaire de vérifier si tous les appareils (Daikin) connectés ont une adresse DIII-NET et AirNet correcte. Le contrôle de l'adresse détectera les réglages d'adresse défectueux (adresses manquantes ou adresses dupliquées). Pour détecter tous les appareils (Daikin) raccordés, procédez comme suit:

- 1 Dans l'outil de mise en service, cliquez sur [3] Contrôle d'adresse (Address Check).
- 2 Dans la fenêtre Contrôler adresse (Check Address), cliquez sur le bouton Play.

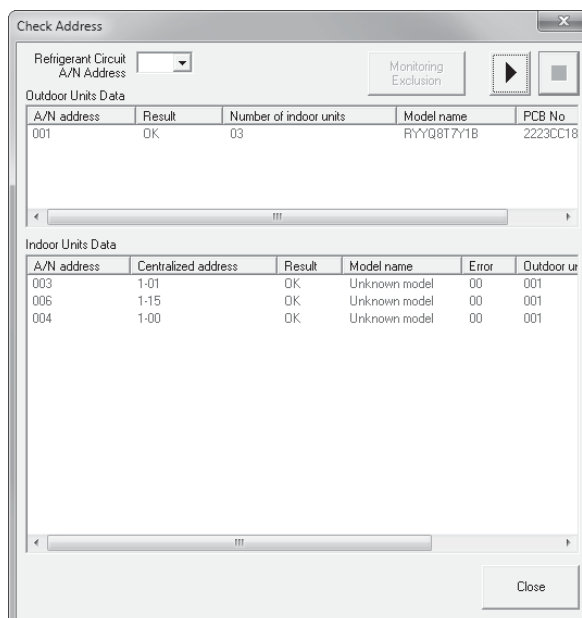

- 3 Attendez que toutes les unités extérieures VRV et intérieures VRV apparaissent dans la liste. Cela peut prendre plusieurs minutes.



INFORMATION

- Si vous voulez apporter des modifications à la configuration de vos unités extérieures ou intérieures, vous pouvez interrompre le contrôle en cliquant sur le bouton Pause. Pour continuer la vérification, cliquez sur le bouton Play.
- Dans la liste obtenue, toutes les unités avec les adresses correctes auront le statut OK (OK) dans la colonne Résultat (Result). Toutes les unités avec les adresses erronées auront Incorrect (NG) dans la colonne Résultat (Result). A noter que les adresses AirNet des unités intérieures et extérieures peuvent être configurées dans la fenêtre Config service (Service Settings) du dispositif de commande à distance filaire connecté. Si vous ne pouvez pas obtenir le statut OK (OK) pour certaines unités, vous pouvez exclure ces unités, voir "[8.10.6 Pour exclure l'équipement](#)" [▶ 44].
- Certaines unités peuvent s'afficher avec les noms de modèle Inconnu (Unknown). Si cela se produit, vous pouvez attribuer le nom de modèle dans "[8.10.7 Configuration ou correction des informations de tous les appareils connectés](#)" [▶ 45].
- Si l'application ne répond plus après l'étape 3, cliquez sur le bouton Fermer pour revenir à l'Outil de mise en service réseau (Net Commissioning Tool). Fermez l'Outil de mise en service réseau (Net Commissioning Tool), et redémarrez-le. Cliquez sur [4] Configuration du port et vous pourrez continuer.

- 4 Le contrôle continuera la recherche, même si toutes les unités ont été trouvées. Si toutes les unités sont listées, vous pouvez arrêter complètement le contrôle en cliquant sur le bouton d'arrêt.
- 5 Si le contrôle est terminé, cliquez sur Fermer (Close).

8.10.6 Pour exclure l'équipement

Si vous souhaitez que les données de fonctionnement de certaines unités extérieures ne soient plus visibles dans le service Cloud Daikin, vous pouvez exclure ces unités.

Après avoir appuyé sur le bouton d'arrêt (voir l'étape 4 dans "[8.10.5 Détection de tout équipement connecté](#)" [▶ 43]), le bouton d'exclusion de surveillance devient actif.

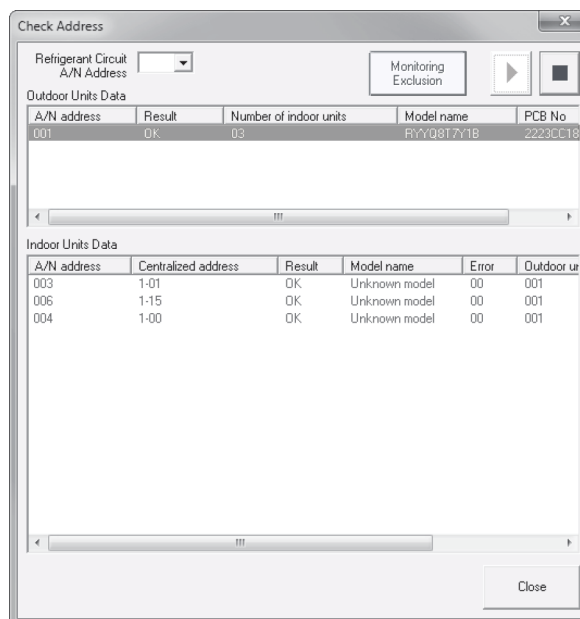

- 1 Sélectionnez l'unité extérieure à exclure.

- 2 Cliquez sur le bouton Exclusion de la surveillance.

Résultat: L'unité extérieure et les unités intérieures raccordées sont exclues.

8.10.7 Configuration ou correction des informations de tous les appareils connectés

- 1 Dans l'outil de mise en service, cliquez sur [4] Configuration des ports (Port Setup). La fenêtre Liste des lignes DIII (DIII Lines List) apparaîtra avec toutes les adresses DIII-NET auxquelles sont connectés un ou plusieurs appareils.

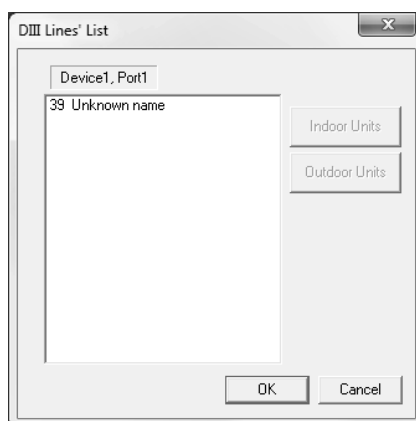

- 2 Sélectionnez le port DIII désiré.
- 3 Cliquez sur Unités extérieures (Outdoor Units).

Résultat: La fenêtre Installation de l'unité extérieure (Outdoor Unit Setup) pour cette adresse DIII-NET apparaîtra.

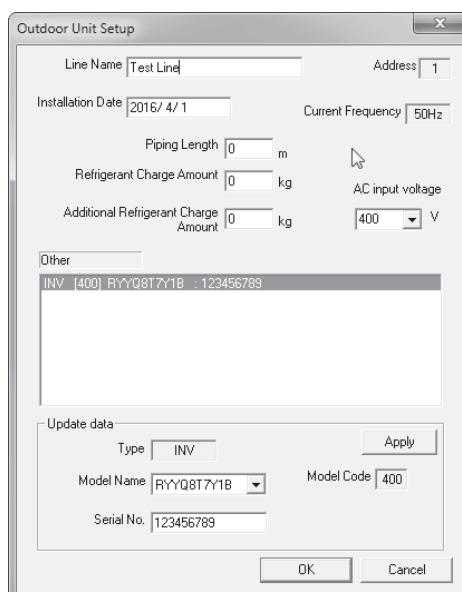

- 4 Entrez les données suivantes pour cette adresse (le cas échéant / si disponible):

Champ	Explication
Nom de la ligne (Line Name)	Entrez le nom de la zone couverte par cette unité.
Date d'installation (Installation Date)	Date d'installation de cette unité au format aaa/m/j.

Champ	Explication
<ul style="list-style-type: none"> ▪ Longueur de la tuyauterie (Piping Length) ▪ Quantité de recharge de réfrigérant (Refrigerant Charge Amount) ▪ Quantité de recharge de réfrigérant supplémentaire (Additional Refrigerant Charge Amount) 	Si cette information vous est disponible, entrez-la dans ces champs. Cette information n'est pas utilisée pour la surveillance mais sera incluse dans les rapports.

- 5 Sélectionnez l'unité extérieure désirée dans la liste des unités extérieures.
- 6 Pour chacune de ces unités, entrez ou confirmez l'information suivante:
 - Le Nom du modèle (model name),
 - Le Numéro de série (serial number),
Pour le numéro de série, vous pouvez utiliser le numéro MFG.NO indiqué sur l'étiquette de l'unité. Toutefois, veillez à ce que 2 unités raccordées au intelligent Tablet Controller aient le même numéro de série. Si nécessaire, ajoutez un chiffre au numéro de série pour les distinguer l'un de l'autre.
- 7 Cliquez sur le bouton Appliquer (Apply) pour confirmer ces changements.
- 8 Confirmez toutes les données entrées en cliquant sur OK (OK).
- 9 Dans la fenêtre Liste des lignes DIII (DIII Lines List), cliquez sur Unités intérieures (Indoor Units).

Résultat: La fenêtre Installation des unités intérieures (Indoor Unit Setup) pour cette adresse DIII-NET apparaîtra.

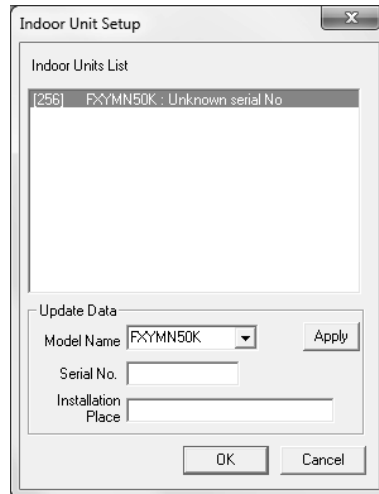

- 10 Sélectionnez l'unité intérieure désirée dans la liste des unités intérieures.
- 11 Pour chaque unité intérieure sélectionnée, entrez ou confirmez l'information suivante:
 - Le Nom du modèle (model name),
 - Le Numéro de série (serial number),
Pour le numéro de série, vous pouvez utiliser le numéro MFG.NO indiqué sur l'étiquette de l'unité. Toutefois, veillez à ce que 2 unités raccordées au intelligent Tablet Controller aient le même numéro de série. Si nécessaire, ajoutez un chiffre au numéro de série pour les distinguer l'un de l'autre.
 - Le Lieu d'installation (installation place).

- 12 Cliquez sur Appliquer (Apply) pour confirmer les changements pour cette unité intérieure.
- 13 Confirmez toutes les données entrées en cliquant sur OK (OK).
- 14 Dans la fenêtre Liste des lignes DIII (DIII Lines List), cliquez sur OK (OK) pour confirmer tous les changements.

8.10.8 Mise en service du intelligent Tablet Controller

Vous pouvez mettre l'intelligent Tablet Controller en service sur le Daikin Cloud Service au moyen de la [5] Mise en service (Commissioning) dans l'outil de mise en service réseau.

Exigence préalable: Ce n'est que quand toutes les informations des unités et les informations utilisateurs sont correctement entrées, que vous pouvez terminer l'étape finale de la mise en service du intelligent Tablet Controller. Cette étape consiste à envoyer toutes les informations entrées précédemment au Daikin Cloud Service.

- 1 Dans l'outil de mise en service, cliquez sur [5] Mise en service (Commissioning).

Résultat: L'outil de mise en service du réseau vérifiera automatiquement s'il y a des données à transmettre et commencera à envoyer la configuration au Daikin Cloud Service.

Toutefois, si des informations sont manquantes, la fenêtre affichera la raison pour laquelle la transmission des fichiers a échoué.

- 2 Si cela se produit, cliquez sur Fermer (Close). Vous pouvez revenir à l'écran principal de l'outil de mise en service réseau de manière à pouvoir faire une correction si nécessaire.
- 3 Si une erreur se produit pendant la transmission, contactez le support Daikin.
- 4 Si la transmission des données a réussi, cliquez sur Fermer (Close) et Quitter (Exit) l'outil de mise en service réseau.

Résultat: Vous pouvez à présent utiliser votre navigateur pour aller sur le Daikin Cloud Service à l'adresse: <http://cloud.daikineurope.com>.

Alternativement, si un code d'authentification a été entré, vous pouvez également utiliser l'appli intelligent Tablet Controller sur la tablette fournie par Daikin (le cas échéant). Si vous ne l'avez fait, reportez-vous à "9.1.5 Changement du mode de fonction" [▶ 60].



MISE EN GARDE

Après la mise en service du réseau, l'intelligent Tablet Controller nécessite un redémarrage manuel (en appuyant sur le bouton RÉINITIALISATION (RESET) sur le module CPU).

9 Utilisation

9.1 Configuration avancée du intelligent Tablet Controller

Après la mise en service, vous pouvez continuer à configurer ou reconfigurer votre installation à l'aide de l'outil de mise en service local. Ce chapitre fournira les informations nécessaires concernant la procédure de changement des paramètres désirés.



INFORMATION

Si vous choisissez le Mode Cloud-connect (Cloud-connect Mode) et configurez ou reconfigurez votre installation, la mise en service réseau devra être refaite. Pour plus d'informations sur la mise en service réseau, reportez-vous à ["8.10 A propos de la mise en service réseau"](#) [41].

9.1.1 Aperçu de la fenêtre principale

Ci-dessous vous trouverez une vue d'ensemble de la fenêtre principale de l'Outil de mise en service locale (Local Commissioning Tool).

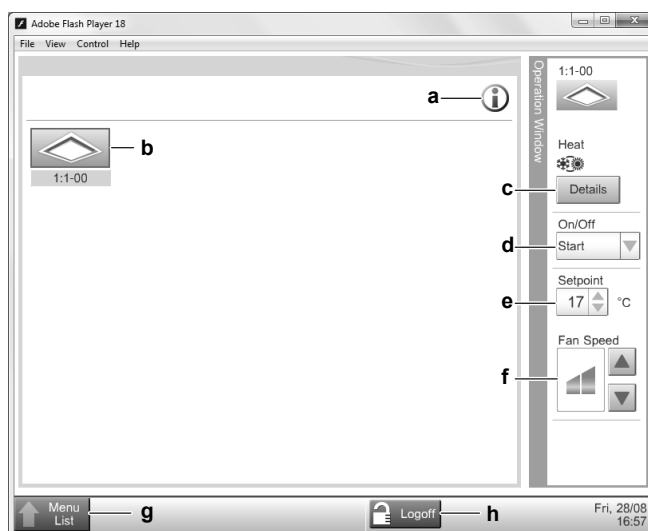

	Champ	Explication
a	Légende des icônes	Affiche la légende de toutes les icônes utilisés dans cet outil.
b	Icône de points de gestion	Tous les points de gestion connectés au intelligent Tablet Controller. Pour plus d'infos sur les points de gestion, reportez-vous à "9.1.2 Points de gestion" [49].
c	Détails (Details)	Affiche les détails de base du point de gestion sélectionné.
d	Réglage de fonctionnement	Active ou désactive le point de gestion sélectionné.
e	Consigne (Setpoint)	Définit le point de consigne de température désiré pour le point de gestion sélectionné (le cas échéant).

	Champ	Explication
f	Réglage de la Vitesse du ventilateur (Fan Speed)	Définit la vitesse désirée du ventilateur pour le point de gestion sélectionné (le cas échéant).
g	Liste de menus (Menu List)	Affiche le menu.
h	Déconnexion (Logoff)	Vous déconnecte et retourne à l'écran d'ouverture de session. Attendez 30 secondes avant de vous reconnecter.

Exigence préalable: Si vous sélectionnez un des points de gestion, vous pouvez appliquer une ou plusieurs actions parmi les suivantes.

- 1 Vous pouvez activer ou désactiver le point de gestion sélectionné avec le réglage d'opération (d).
- 2 Vous pouvez modifier le point de consigne cible du point de gestion sélectionné (e).
- 3 Vous pouvez modifier la vitesse du ventilateur du point de gestion sélectionné (f).

Après quelques secondes,

Résultat: tous les changements seront appliqués au point de gestion sélectionné.

Résultat: tous les changements s'afficheront également sur le dispositif de commande à distance filaire connecté (le cas échéant).

9.1.2 Points de gestion

Qu'est-ce qu'un point de gestion?

Un point de gestion est un équipement surveillé et actionné par l'intelligent Tablet Controller.

Les types de points de gestion qui peuvent être contrôlés par l'intelligent Tablet Controller sont les suivants:

- Unités intérieures
- Ventilateurs
- Entrées numériques (Di)
- Entrée d'impulsions (Pi)

Ouverture du registre des points de gestion

Pour voir la liste de tous les points de gestion, procédez comme suit:

- 1 Cliquez sur Liste de menus (Menu List) **(a)** >> Config service (Service Settings) **(b)** >> Enreg données pt gest. (Mgmt. Point Data Register) **(c)**.



Résultat: La fenêtre Enreg données pt gest. (Mgmt. Point Data Register) s'affichera.

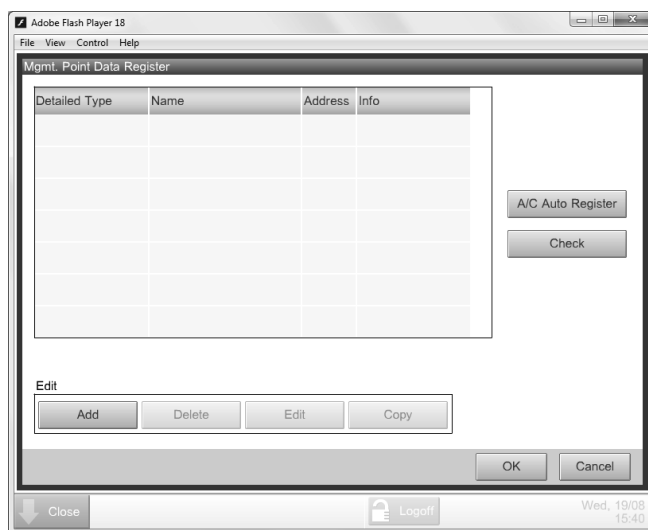

Dans ce registre, vous pouvez procéder comme suit:

- Enregistrez des points de gestion automatiquement, reportez-vous à ["Enregistrement automatique des points de gestion"](#) [▶ 50].
- Enregistrez des points de gestion manuellement, reportez-vous à ["Enregistrement automatique des points de gestion"](#) [▶ 52].
- Modifiez, copiez ou supprimez des points de gestion, reportez-vous à ["Gestion des points de gestion existants"](#) [▶ 52].
- Vérifiez s'il n'y a pas d'erreurs dans le registre, reportez-vous à ["Gestion des points de gestion existants"](#) [▶ 52].



INFORMATION

Vous ne pouvez effectuer ces actions qu'avec l'outil de mise en service locale. L'appli intelligent Tablet Controller ne vous permet pas d'enregistrer, de modifier ou de supprimer des points de gestion. Bien que vous puissiez modifier un point de gestion avec l'appli intelligent Tablet Controller, vous ne pouvez en réalité que changer le nom, les infos détaillées et l'icône de chaque point de gestion.

Enregistrement automatique des points de gestion

Pour ajouter automatiquement des points de gestion à la liste, procédez comme suit:

- 1 Dans la fenêtre Enreg données pt gest. (Mgmt. Point Data Register), cliquez sur Enrg auto clim (A/C Auto Register) pour afficher la fenêtre Résultat recher auto (Auto Search Result).

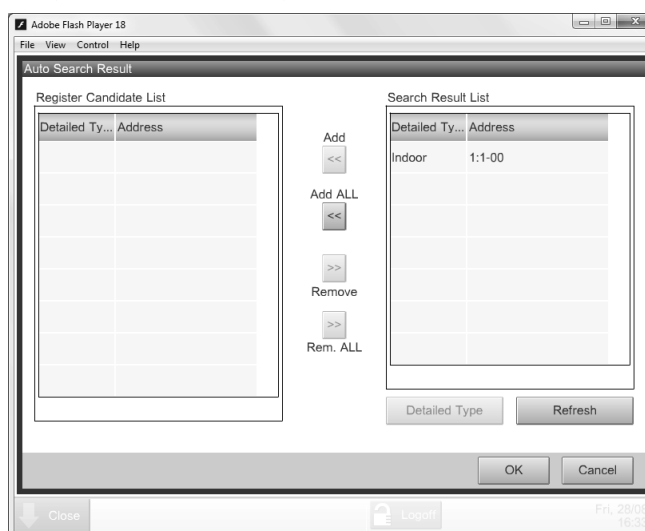

INFORMATION

Tous les résultats de recherche auront les détails suivants:

- Le type de point de gestion (s'il est connu),
- L'adresse du point de gestion. L'adresse consiste en le port et l'adresse DIII-NET.

- 2 Pour les points de gestion dont les types sont inconnus (Type détaillé = "-"), vous pouvez procéder comme suit:
 - Sélectionnez l'un des points de gestion inconnus.
 - Cliquez sur Type détaillé (Detailed Type).
 - Dans la fenêtre Types point gestion (Management Point Types), sélectionnez le type désiré et confirmez.
 - Répétez pour tous les autres points de gestion inconnus.
- 3 Cliquez sur Ajouter tout (Add All) si vous voulez ajouter tous les points de gestion à la Enreg liste candidat (Register Candidate List).



MISE EN GARDE

Si la limite supérieure d'enregistrement est atteinte, les boutons Ajouter (Add) et Ajouter tout (Add All) seront en grisé. Dans ce cas, vous devrez supprimer 1 ou plusieurs points de gestion existants avant de pouvoir en ajouter des neufs.

- 4 Cliquez sur OK (OK) pour enregistrer tous les dispositifs de la liste des candidats de registre.
- 5 Cliquez sur OK (OK) dans le registre des données pour retourner au menu principal.



INFORMATION

Le module CPU redémarrera. L'outil de mise à niveau NE redémarrera PAS automatiquement. Pour continuer, quittez l'outil de mise en service et redémarrez-le. Dans les quelques premières secondes, les nouveaux points de gestion ajoutés s'afficheront comme s'il y avait une erreur de communication. Le problème sera corrigé après une communication réussie entre cet outil et le point de gestion.

Enregistrement automatique des points de gestion

S'il y a des points de gestion dans votre environnement qui n'ont PAS été reconnus par la reconnaissance automatique, vous pouvez les ajouter manuellement.

- 1 Dans la fenêtre Enreg données pt gest. (Mgmt. Point Data Register), cliquez sur Ajouter (Add).
- 2 Dans la fenêtre Types point gestion (Management Point Types), sélectionnez le type de nouveau point de gestion désiré et confirmez.

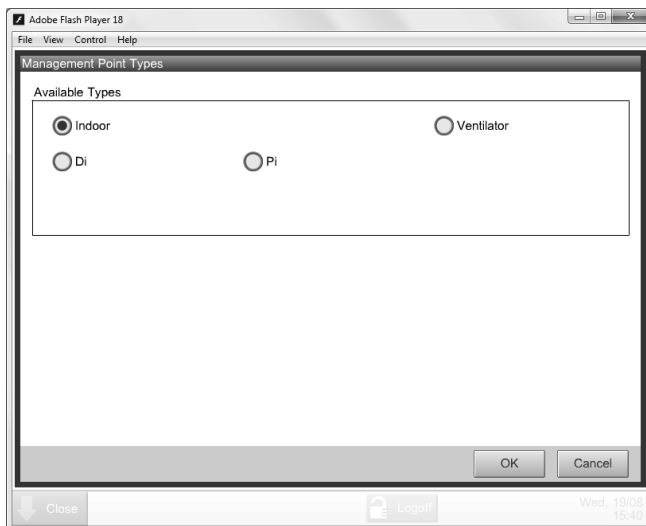

- 3 Dans la fenêtre Attribut point gest (Mgmt. Point Attributes), définissez les détails des attributs de ces nouveaux points de gestion et confirmez.



INFORMATION

Les onglets et éléments de la fenêtre Attribut point gest (Mgmt. Point Attributes) varieront en fonction du type choisi. Pour plus d'informations, reportez-vous à "[A propos des descriptions des attributs des points de gestion](#)" [p. 52].

Gestion des points de gestion existants

Outre l'ajout de nouveaux points de gestion, vous pouvez également gérer les différents points de gestion existants:

- 1 Supprimer un point de gestion existant: sélectionnez le point de gestion désiré et cliquez sur Supprimer (Delete).
- 2 Editez un point de gestion existant: sélectionnez le point de gestion désiré et cliquez sur Modifier (Edit).
- 3 Copiez un point de gestion existant: sélectionnez le point de gestion désiré et cliquez sur Copier (Copy).



MISE EN GARDE

Si vous avez copié un point de gestion existant, veillez à éditer au moins les champs Nom (Name) et Adresse (Address) de la copie. Sinon, vous rencontrerez des erreurs d'adresse dupliquée. Si vous n'êtes pas certain de votre modification, cliquez sur Vérifier (Check) pour voir s'il y a des erreurs.

- 4 Vérifiez s'il y a des erreurs: cliquez sur Vérifier (Check) pour voir s'il n'y a pas d'erreur dans le registre des points de gestion.

A propos des descriptions des attributs des points de gestion

Les sections suivantes décrivent les fenêtres des attributs des points de gestion en détail.

Onglet Commun 1 (Common 1)

Cet onglet présente les éléments communs pour tout type de point de gestion. Le nombre d'éléments affichés peut varier en fonction du type de points de gestion.

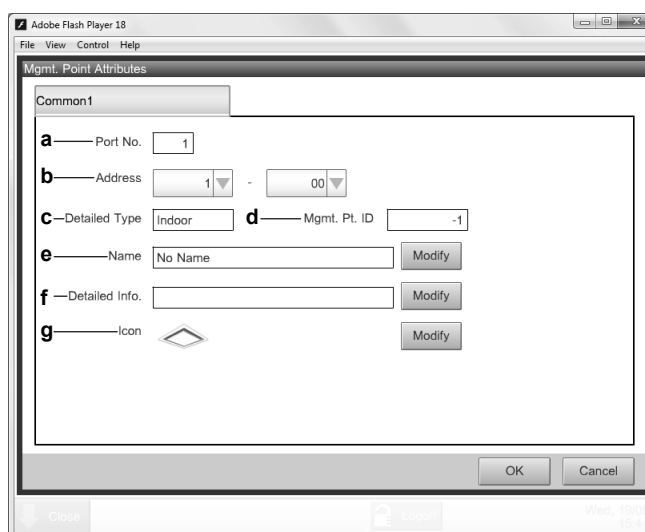

	Champ	Explication
a	N° port. (Port No.)	Le numéro de port du point de gestion. Pour une liste de la fourchette des valeurs, reportez-vous au tableau ci-dessous.
b	Adresse (Address)	L'adresse du port du point de gestion. ^(a) Pour modifier la valeur, cliquez sur les listes déroulantes et choisissez la valeur désirée. Pour une liste de la fourchette des valeurs, reportez-vous au tableau ci-dessous.
c	Type détaillé (Detailed Type)	Le type de point de gestion préalablement choisi.
d	ID pt gest (Mgmt. Pt. ID)	L'ID du point de gestion. C'est choisi automatiquement par le système et NE peut être modifié.
e	Nom (Name)	Le nom du point de gestion (jusqu'à 12 caractères). Pour changer ce nom, cliquez sur Modifier (Modify).
f	Infos détaillées (Detailed Info.)	Information concernant le point de gestion, si cela s'avère nécessaire (jusqu'à 50 caractères). Pour ajouter plus d'infos ou modifier l'info ajoutée, cliquez sur Modifier (Modify).
g	Icône (Icon)	L'icône du type de point de gestion choisi. Pour modifier cette icône, cliquez sur Modifier (Modify) et sélectionnez l'icône désirée.

(a) Toutes les adresses DOIVENT être différentes. Une erreur se produira si vous choisissez une adresse dupliquée.

Fourchette de points de gestion acceptable pour les numéros de port et tables d'adresses

Type détaillé	N° port	Adresse
Di / Pi	1	2~4 (par défaut: 2)
Intérieur	1	1-00~4-15 (par défaut: 1-00)
Ventilateur	1	1-00~4-15 (par défaut: 1-00)

Onglet Ventilateur (Ventilator)

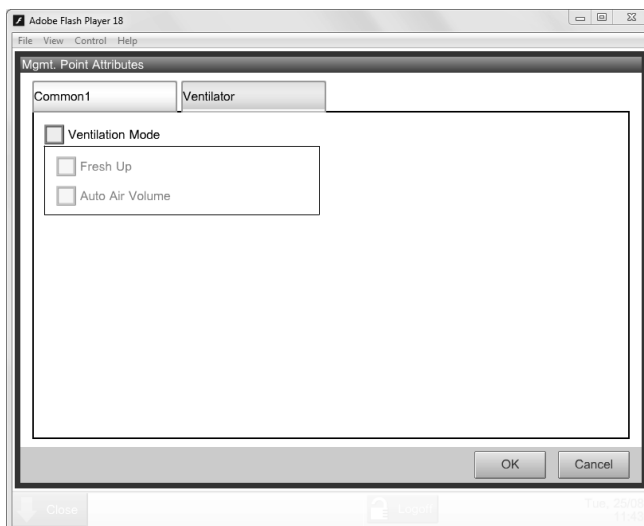

Champ	Explication
Ventilateur (Ventilator)	La sélection du mode de ventilation activera l'onglet Ventilateur (Ventilator) de cette unité de ventilation dans l'appli intelligent Tablet Controller. S'ils sont sélectionnés, les champs Rafraîchir (Fresh Up) et Volume d'air auto (Auto Air Volume) seront activés. Activez cette option si vous voulez donner à l'utilisateur final le contrôle du mode de ventilation des unités de ventilation connectées.
Rafraîchir (Fresh Up)	Si elles sont sélectionnées, les opérations Rafraîchir (Fresh Up) seront ajoutées à la Quantité de ventilation (Ventilation Amount) sur l'onglet Ventilateur (Ventilator) dans l'appli intelligent Tablet Controller. Activez cette option si vous voulez donner à l'utilisateur final la possibilité d'activer/désactiver le mode Rafraîchir (Fresh Up) pour les unités de ventilation connectées. Pour une brève description du mode de ventilation, voir la boîte d'informations ci-dessous.

Champ	Explication
Volume d'air auto (Auto Air Volume)	Si elles sont sélectionnées, les opérations Auto (Auto) seront ajoutées à la Quantité de ventilation (Ventilation Amount) dans l'appli intelligent Tablet Controller. Activez cette option si vous voulez donner à l'utilisateur final la possibilité d'activer/désactiver le mode Volume d'air auto (Auto Air Volume) pour les unités de ventilation connectées. Lorsque vous choisissez l'une des options Auto (Auto), la pression atmosphérique sera automatiquement régulée en fonction des niveaux de CO ₂ (si le capteur de CO ₂ correct est installé).



INFORMATION

En fonctionnement normal, le volume d'air frais fourni dans la pièce et l'air de la pièce évacué à l'extérieur sont équivalents. Lorsque l'une des opérations Rafraîchir (Fresh Up) dans l'appli intelligent Tablet Controller est choisie, la quantité d'air frais fournie dans la pièce sera plus grande ou plus petite que celle de l'air évacué à l'extérieur (ce dernier choix peut être réglé sur le dispositif de commande à distance filaire connecté). Lorsque plus d'air est fourni dans la pièce, une pression positive sera créée. Cela peut éviter que des odeurs et de l'humidité des cuisines et toilettes n'entrent dans la pièce. Lorsqu'il n'y a plus d'air fourni dans la pièce, une pression positive sera créée. Cela peut éviter que l'odeur d'hôpital et les bactéries en suspension ne passent de la pièce aux couloirs.

Onglet Dio (Dio)

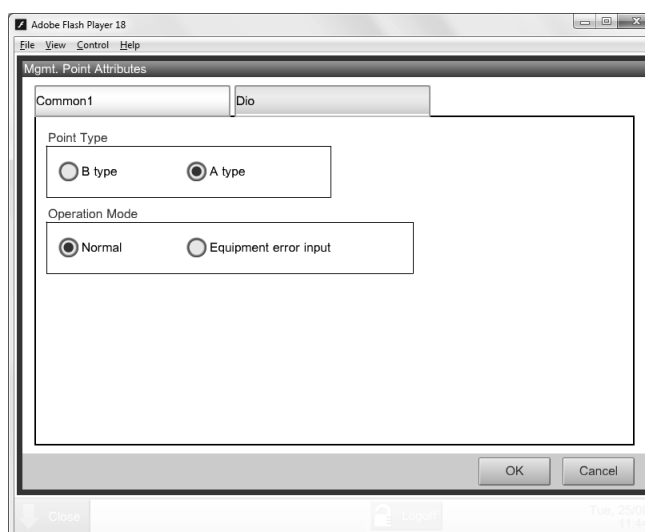

Champ	Explication
Type de point (Point Type)	Choisissez si l'entrée numérique est une entrée de contact normalement ouverte (Type A (A type)) ou normalement fermée (Type B (B type)).
Mode op. (Operation Mode)	Choisissez si l'entrée numérique est une entrée à contact normal ou une entrée à erreur d'équipement.

Onglet Impulsion (Pulse)

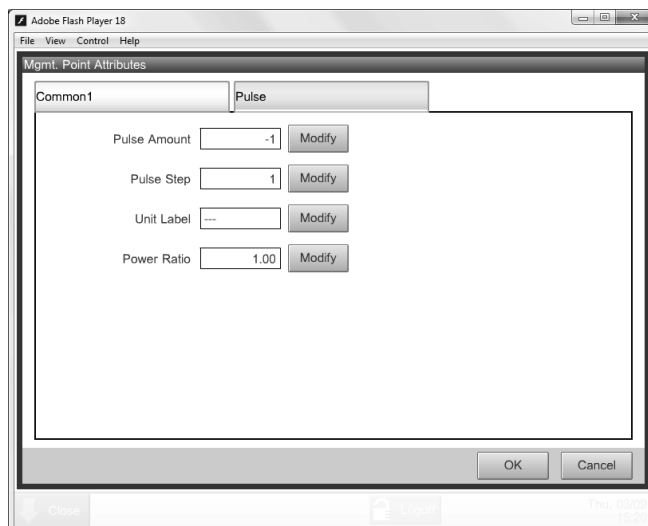

Champ	Explication
Quantité d'impulsions (Pulse Amount)	La quantité d'impulsions correspond au nombre réel d'impulsions reçues de l'équipement joint, divisé par la valeur de pas d'impulsion. Cliquez sur Modifier (Modify) pour réinitialiser ou définir la quantité d'impulsions (par défaut: -1). <ul style="list-style-type: none"> -1: La quantité d'impulsions actuelle est retenue. 0: La valeur d'impulsion est remise à 0. Toute autre valeur: Cette quantité d'impulsions spécifiée est appliquée.
Constante impulsion (Pulse Step)	Le modifiant qui détermine après combien d'impulsions reçues par l'équipement rattaché la quantité d'impulsions sera augmentée de 1. Par exemple, si le pas d'impulsion est mis sur 4 et 100 impulsions sont reçues, la quantité d'impulsions sera mise sur 25. Cliquez sur Modifier (Modify) pour régler ou modifier le pas d'impulsion. ^(a)
Abréviation d'unité (Unit Label)	L'unité de mesure désirée telle qu'affichée sur l'écran principal de l'appli intelligent Tablet Controller, dans la vue Liste (List). Par exemple: kWh, m ³ , etc. Cliquez sur Modifier (Modify) pour entrer l'unité de mesure (jusqu'à 8 caractères).
Rapport de puissance (Power Ratio)	Le modifiant qui transforme la quantité d'impulsions en unité de mesure choisie. Par exemple, si le rapport de puissance est mis sur 10,00 et que l'abréviation d'unité est kWh, une quantité d'impulsions correspondra à 10,0 kWh. Cliquez sur Modifier (Modify) pour définir le taux de puissance (par défaut: 1,00).

(a) Pour la surveillance la plus précise, gardez le pas d'impulsion sur 1 et variez le taux de puissance pour qu'il corresponde à l'entrée réelle plutôt.

Le calcul de la consommation de courant est le suivant:

- Nombre réel d'impulsions reçues / [Pas d'impulsion] = [Quantité d'impulsions]
- [Quantité d'impulsions] × [Taux de puissance] = consommation de courant

Par exemple:

Champ	Valeur
Constante impulsion (Pulse Step)	3
Abréviation d'unité (Unit Label)	kWh
Rapport de puissance (Power Ratio)	10,00
Nombre réel d'impulsions reçues (Actual number of pulses received)	3000
Quantité d'impulsions (Pulse Amount)	$3000/3=1000$
Consommation d'énergie (Power consumption)	$1000 \times 10.00 = 10000 \text{ kWh}$

Lorsque vous sélectionnez l'Dispositif d'entrée d'impulsions (Pulse Input Device) et cliquez sur Détails (Details), vous verrez les données saisies sur l'écran principal de l'application intelligent Tablet Controller et de l'outil de mise en service local.

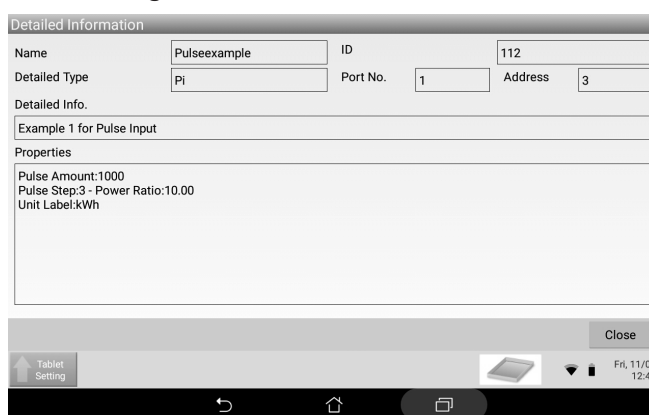

Lorsque vous sélectionnez la vue Liste (List), vous verrez la consommation d'énergie mesurée par le paramètre Dispositif d'entrée d'impulsions (Pulse Input Device) sur l'écran principal de l'appli intelligent Tablet Controller.

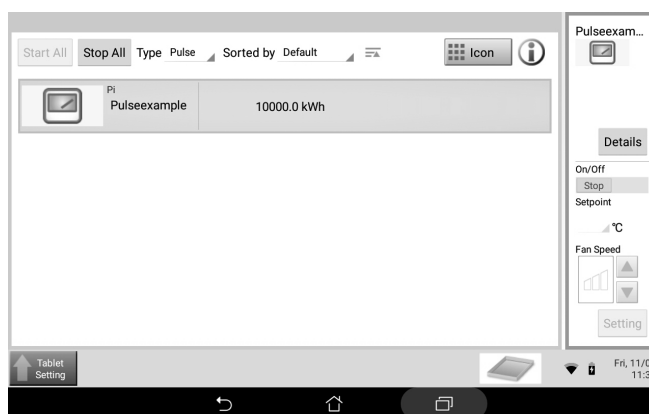

9.1.3 Changement de la date et de l'heure

Pour commencer la mise en service du intelligent Tablet Controller, procédez comme suit:

- 1 Cliquez sur Liste de menus (Menu List) **(a)** >> Config service (Service Settings) **(b)** >> Fuseau horaire (Time Zone) **(c)**.



- 2 Sélectionnez le fuseau horaire désiré et confirmez votre sélection.

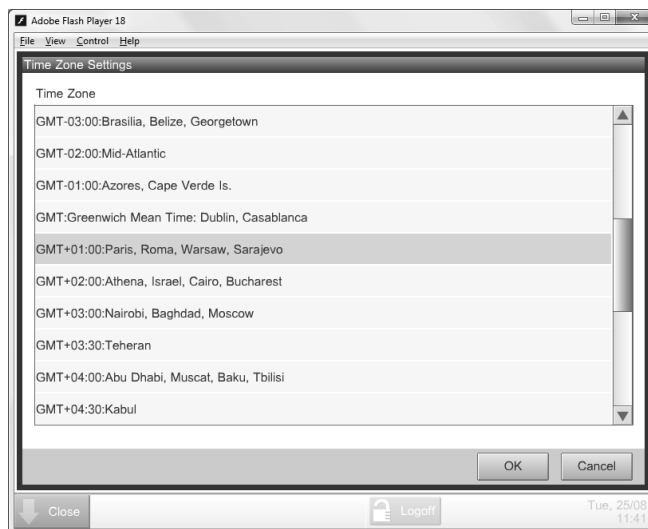

- 3 Cliquez sur Liste de menus (Menu List) (a) >> Config système (System Settings) (b) >> Horloge/Heure d'été (Time/DST) (c).



- 4 Cliquez sur Modifier (Modify) pour changer le réglage de la date et de l'heure.
 5 Vous pouvez activer (Activer (Enable)) ou de désactiver (Désact (Disable)) les réglages d'heure d'été.
 6 Si elle est activée, réglez la date de début et de fin de l'heure d'été.

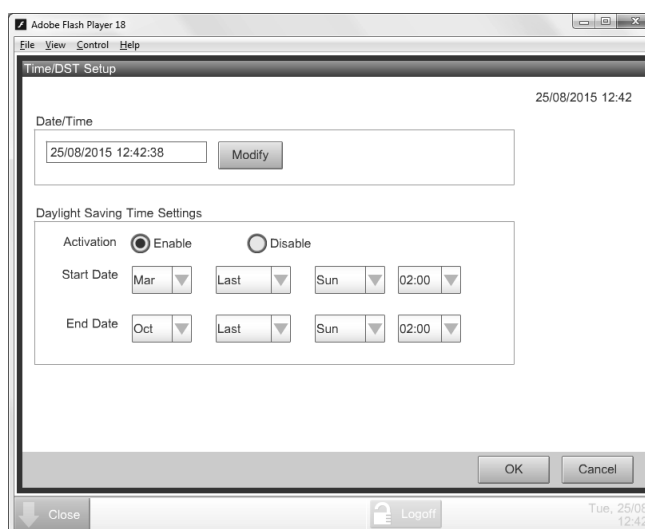

- 7 Cliquez sur OK (OK) pour confirmer tous les changements.



INFORMATION

La nouvelle heure réglée n'entrera en application que lorsque vous cliquerez sur OK (OK).

9.1.4 Changement des réglages réseau

Pour modifier ou mettre à jour les réglages réseau du intelligent Tablet Controller, procédez comme suit:

- 1 Cliquez sur Liste de menus (Menu List) **(a)** >> Config système (System Settings) **(b)** >> Réseau (Network) **(c)**.



- 2 Dans la fenêtre Réseau (Network), modifiez les paramètres réseau désirés conformément à l'exemple suivant.

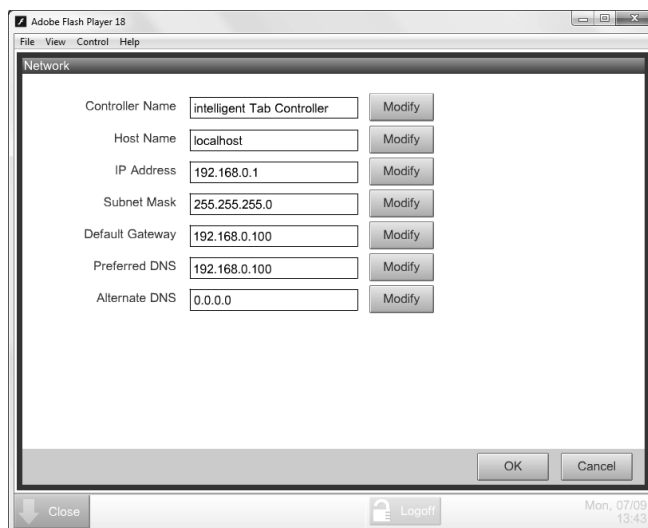

3 Confirmez les données entrées.



INFORMATION

Si l'un des réglages Réseau a été modifié, le module CPU redémarrera. L'outil de mise à niveau NE redémarrera PAS automatiquement. Pour continuer la configuration, quittez l'outil de mise en service et redémarrez-le.

9.1.5 Changement du mode de fonction

Pour passer du mode autonome au mode Cloud-Connect, procédez comme suit:

- 1 Cliquez sur Liste de menus (Menu List) **(a)** >> Config service (Service Settings) **(b)** >> Mode de fonction (Function Mode) **(c)**.



- 2 Sélectionnez le mode de fonction dans lequel vous voulez que l'intelligent Tablet Controller fonctionne:
 - Mode autonome (Stand-alone Mode), ou
 - Mode Cloud-connect (Cloud-connect Mode)
 Pour plus d'infos sur les deux modes, reportez-vous à ["5 Aperçu du système" \[▶ 11\]](#).

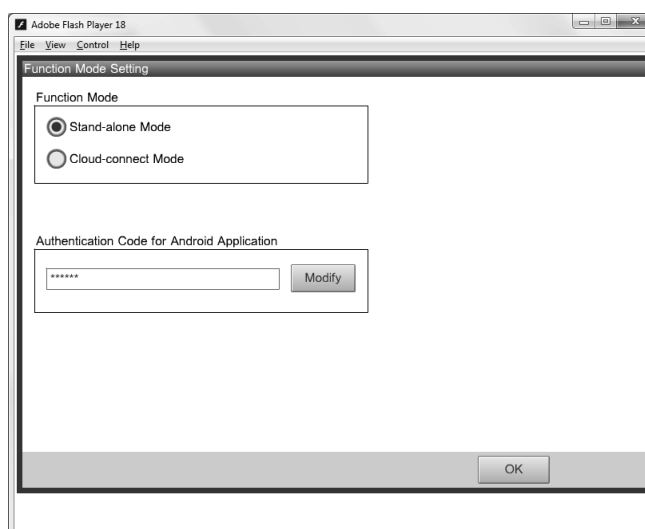

INFORMATION

Un administrateur de site peut décider d'arrêter son abonnement au mode Mode Cloud-connect (Cloud-connect Mode) et passer au mode Mode autonome (Stand-alone Mode) au moyen de l'appli, voir "[12.3 Pour passer du mode de connexion au Cloud au mode Autonome](#)" [▶ 73].

- 3 Si vous voulez utiliser l'appli intelligent Tablet Controller, cliquez sur Modifier (Modify) pour définir le code d'authentification pour l'appli (Code d'authentification (Authentication Code)).



INFORMATION

L'appli intelligent Tablet Controller ne peut fonctionner que si vous définissez un Code d'authentification (Authentication Code). Pour votre propre sécurité, nous vous recommandons de définir un code d'authentification fort.

- 4 Confirmez tous les réglages en cliquant sur OK (OK).



INFORMATION

Si l'un des réglages Réseau a été modifié, le module CPU redémarrera. Pour continuer la configuration, quittez l'outil de mise en service et redémarrez-le.

10 Entretien

10.1 Mise de l'équipement en et hors maintenance

La fonction de maintenance définit ou annule le statut Sous maintenance (Under Maintenance) des points de gestion dans le registre des points de gestion. Cette fonction ne peut pas mettre l'intelligent Tablet Controller proprement dit en maintenance, uniquement les points de gestion connectés. Si vous devez effectuer la maintenance sur un ou plusieurs points de gestion, vous devrez remplacer leur statut par Sous maintenance (Under Maintenance).



MISE EN GARDE

Les points de gestion avec le statut Sous maintenance (Under Maintenance):

- NE PEUVENT PAS être contrôlés à partir du intelligent Tablet Controller,
- NE PEUVENT PAS être surveillés et
- NE PEUVENT PAS être définis comme cible des fonctions de contrôle automatiques.

Pour modifier le réglage de maintenance des points de gestion, procédez comme suit:

- 1 Cliquez sur Liste de menus (Menu List) **(a)** >> Config système (System Settings) **(b)** >> Maintenance (Maintenance) **(c)**.



Dans la fenêtre Config maintenance (Maintenance Settings), vous pouvez procéder comme suit:

- 2 Sélectionnez les points de gestion désirés dans la liste Points de gestion disponibles (Available Management Points) et cliquez sur Ajouter (Add) pour les ajouter à la liste des Points en maintenance (Points under Maintenance).
- 3 Sélectionnez les points de gestion désirés dans la liste Points en maintenance (Points under Maintenance) et cliquez sur Retirer (Remove) pour les retirer de cette liste.

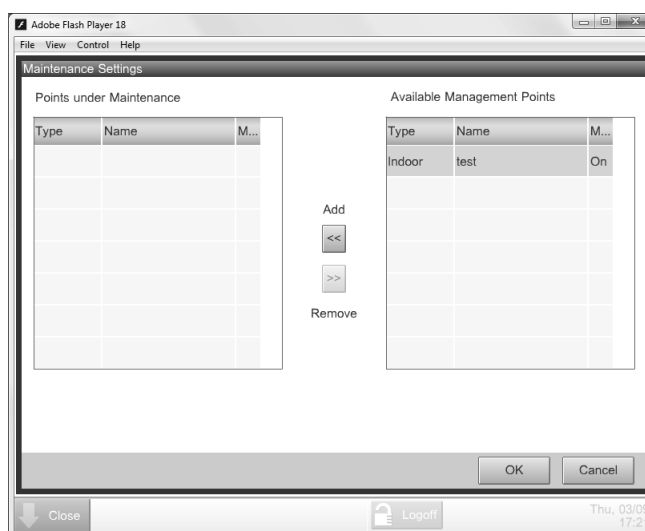

- 4 Confirmez les changements avec OK (OK).

10.2 Mise à niveau du micrologiciel

Daikin met tout en œuvre pour améliorer l'expérience de l'utilisateur. Pour que l'intelligent Tablet Controller fonctionne le plus facilement possible, veuillez utiliser la dernière version du micrologiciel. Les dernières versions des deux outils (outil de mise à niveau et outil de mise en service) sont disponibles sur <http://www.daikineurope.com/support-and-manuals/software-downloads/>. Vous pouvez mettre à niveau vers la dernière version comme suit:

- 1 Lancez l'outil de mise à jour de version **VerUpTool.exe**.

Résultat: La fenêtre Connexion (Login) s'affichera.



- 2 La première fois que vous démarrerez cet outil, les conditions d'utilisation s'afficheront. Lisez attentivement et acceptez ces conditions.



INFORMATION

Le bouton Accepter (Accept) ne sera activé que lorsque vous les aurez fait défiler vers le bas et lu toutes les conditions.

- 3 Entrez le mot de passe (password) (par défaut: "daikin").
- 4 Assurez-vous que l'Adresse IP (IP address) correspond à l'adresse IP actuelle du module CPU.
- 5 Cliquez sur OK (OK) pour vous connecter.

- 6 Dans la fenêtre Confirmation d'exécution (Execution Confirmation), assurez-vous que la version du micrologiciel qui sera installée est plus récente que la version actuelle.

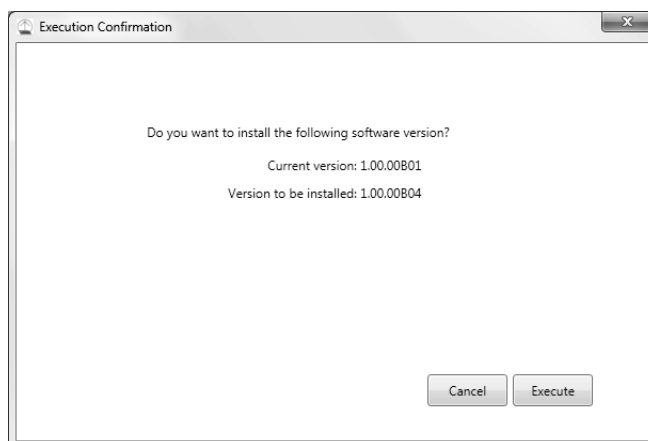

- 7 Cliquez sur Exécuter (Execute) pour confirmer la mise à jour.

Résultat: La mise à jour sera exécutée. Attendez d'obtenir la confirmation que le micrologiciel a été complètement mis à jour.

- 8 Cliquez sur OK (OK) pour terminer l'installation.

Résultat: L'outil de mise à niveau de version se fermera automatiquement.

10.3 Remplacement de la pile de sauvegarde des données



MISE EN GARDE

Utilisez uniquement des piles de type spécifié dans "[14.5 Autres spécifications du intelligent Tablet Controller](#)" [▶ 77]. Il y a un risque d'explosion si la batterie interne est remplacée par un type incorrect.

Jetez les piles usagées conformément aux instructions dans "[11 Mise au rebut](#)" [▶ 66].

Le module CPU contient une batterie interne utilisée à des fins de sauvegarde. Pour remplacer la batterie, procédez comme suit:

- 1 Coupez l'alimentation électrique du module CPU.
- 2 Retirez les 4 vis au dos du module CPU.
- 3 Retirez le couvercle supérieur du module CPU.
- 4 Trouvez la batterie sur la carte et retirez-la. Utilisez un tournevis à tête plate si nécessaire.

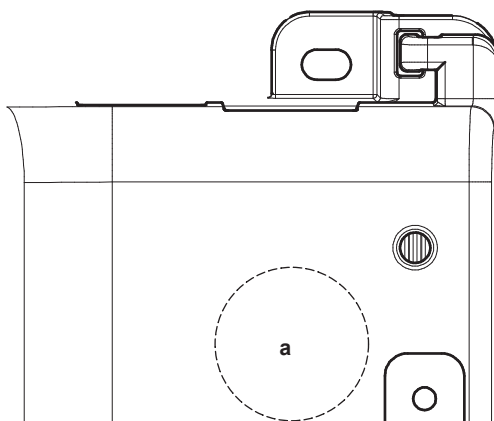

a Emplacement de la batterie

- 5** Placez la nouvelle batterie. Assurez-vous que la nouvelle batterie est insérée correctement (côté positif vers le haut).
- 6** Remontez le couvercle supérieur et serrez les vis.
- 7** Activez l'alimentation du module CPU.

11 Mise au rebut



DANGER: RISQUE D'EXPLOSION

Il y a un risque d'explosion si la batterie interne est remplacée par un type incorrect.

Remplacez la batterie conformément aux instructions de "[10.3 Remplacement de la pile de sauvegarde des données](#)" [▶ 64].

- Les deux modules intelligent Tablet Controller sont marqués du symbole suivant:



Ce symbole signifie que les appareils électriques et électroniques ne peuvent être mélangés à des ordures ménagères non triées. NE TENTEZ PAS de démonter le système: le démontage du système et le traitement du réfrigérant, de l'huile et des autres pièces doivent être assurés par un installateur agréé, conformément à la législation applicable.

Les unités doivent être traitées dans des établissements spécialisés de réutilisation, de recyclage et de remise en état. En vous assurant que cet appareil est éliminé correctement, vous contribuez à éviter les conséquences potentiellement néfastes sur l'environnement et la santé. Pour plus d'informations, contactez votre installateur ou les autorités locales.

- Le module CPU contient une batterie remplaçable marquée du symbole suivant:



cela signifie que la batterie ne peut pas être mélangée avec des déchets ménagers non triés. Si un symbole chimique apparaît sous le symbole, il indique que la pile contient un métal lourd en quantité supérieure à une certaine concentration.

Les symboles chimiques possibles sont: Pb: plomb (>0,004%).

Les piles usagées doivent être traitées dans des établissements spécialisés de réutilisation. En vous assurant que les piles usagées sont correctement mises au rebut, vous contribuez à éviter les conséquences potentiellement néfastes sur l'environnement et la santé.

12 Annexe

12.1 A propos des limitations connues

12.1.1 Compatibilité avec le KRP928 (adaptateur d'interface pour DIII-NET)

Lorsqu'un adaptateur KRP928 est utilisé pour connecter les unités intérieures, soyez conscient du comportement et des limitations suivants.

- Les points de consigne configurables sont limités aux valeurs ci-dessous, quelle que soit l'unité connectée.
 - Chaud: 14~28°C
 - AutoHeat: 14~28°C
 - AutoCool: 18~32°C
 - Froid: 18~32°C
 - Toutefois, il est possible de configurer un point de consigne hors de ces fourchettes à l'aide d'un dispositif de commande à distance filaire. Dans ce cas, l'intelligent Tablet Controller affichera le point de consigne configuré, même s'il est en dehors des valeurs limites de l'adaptateur ci-dessus.
- Bien que les réglages du ventilateur puissent être configurés à l'aide du intelligent Tablet Controller, l'adaptateur ne prend pas en charge ces opérations. Par conséquent, tout réglage de ventilateur configuré n'aura aucun effet.
- Certains réglages "R/C ENABLE/DISABLE" configurés dans l'intelligent Tablet Controller sont écrasés par l'adaptateur.
- Reportez-vous au tableau correspondant dans la documentation du KRP928.

12.1.2 Les unités non connectées sont reprises dans l'outil de mise en service locale

La Enreg liste résultat (Search Result List) dans la fenêtre Résultat recher auto (Auto Search Result) de l'outil de mise en service locale peut énumérer des unités qui ne sont plus connectées au intelligent Tablet Controller (voir "[8.8 Configuration des appareils connectés \(outil de mise en service locale\)](#)" [▶ 33]). Pour cette raison, ces unités 'fantômes' peuvent s'afficher sur l'appli intelligent Tablet Controller ou l'interface du Daikin Cloud Service avec leur icône de statut indiquant une erreur de communication.

Pour éviter ces unités 'fantômes', redémarrez l'intelligent Tablet Controller (en appuyant sur le bouton RÉINITIALISATION (RESET) du module CPU) avant d'effectuer la mise en service locale. Cela supprime la liste des unités préalablement connectées.

12.1.3 Détection de l'adresse IP du intelligent Tablet Controller

Si vous souhaitez vous connecter au intelligent Tablet Controller, mais ne connaissez pas l'adresse IP et qu'elle n'est pas réglée sur son adresse par défaut (192.168.0.1), vous pouvez essayer les étapes suivantes pour récupérer l'adresse IP.

Pour obtenir l'adresse IP au cas où vous utilisez le routeur fourni par Daikin

Exigence préalable: Si vous utilisez le routeur fourni par Daikin

- 1 Ouvrez la page de configuration du routeur dans un navigateur. Pour les détails de connexion, reportez-vous au tableau sous "[7.3 A propos de l'installation du routeur fourni par Daikin](#)" [▶ 23] ou au manuel accompagnant le routeur. Généralement, la page de configuration du routeur est disponible en entrant <http://router.asus.com> dans la barre d'adresse de votre navigateur.
- 2 Entrez les données du routeur pour vous connecter. Elles sont été définies pendant l'installation du routeur.
- 3 Allez à General (Général) >> Network map (Carte du réseau) >> Clients (Clients) (veillez à cliquer sur l'icône Clients (Clients)).
- 4 Dans le tableau Client status (Statut des clients), recherchez l'adresse MAC du intelligent Tablet Controller. L'adresse MAC est imprimée sur l'étiquette du module CPU.
- 5 A droite de l'adresse MAC figure l'adresse IP du intelligent Tablet Controller.

**REMARQUE**

Il n'est PAS possible de réinitialiser l'adresse réseau du module CPU à son adresse IP par défaut (192.168.0.1).

**REMARQUE**

Au cas où vous ne connaissiez pas les données du routeur, vous pouvez réinitialiser le routeur à ses réglages par défaut d'usine en appuyant sur la touche de réinitialisation au dos pendant 5 secondes ou plus. Toutefois, dans ce cas, la configuration réseau pourrait être différente de la configuration réseau du intelligent Tablet Controller, rendant ainsi plus difficile la récupération de l'adresse IP du intelligent Tablet Controller.

Pour obtenir l'adresse IP au cas où l'intelligent Tablet Controller est connecté à une connexion LAN

Au cas où l'intelligent Tablet Controller est connecté à un LAN disponible localement, veuillez contacter l'administrateur système ou rechercher la procédure de récupération d'une liste de clients connectés dans le manuel du modèle de routeur concerné.

**REMARQUE**

Il n'est PAS possible de réinitialiser l'adresse réseau du module CPU à son adresse IP par défaut (192.168.0.1).

**REMARQUE**

Au cas où vous ne connaissiez pas les données du routeur, vous pouvez réinitialiser le routeur à ses réglages par défaut d'usine en appuyant sur la touche de réinitialisation au dos pendant 5 secondes ou plus. Toutefois, dans ce cas, la configuration réseau pourrait être différente de la configuration réseau du intelligent Tablet Controller, rendant ainsi plus difficile la récupération de l'adresse IP du intelligent Tablet Controller.

12.1.4 Nouvelle exécution de la procédure de mise en service réseau

La procédure de mise en service réseau (reportez-vous à "[8.10 A propos de la mise en service réseau](#)" [▶ 41]) est requise:

- Lorsque l'intelligent Tablet Controller fonctionne en mode connecté au Cloud et que vous modifiez les paramètres à l'aide de l'outil de mise en service local (par exemple, ajouter des points de gestion, etc.).

- Chaque fois que vous passez du mode autonome au mode connecté au Cloud.











12.2 Définition des adresses de Groupe et AirNet

L'exemple suivant montre comment régler les adresses de Groupe et AirNet avec une télécommande filaire (BRC1H51W, BRC1H51K et BRC1H51S).

Si vous utilisez un autre contrôleur; reportez-vous au guide de référence de l'installateur de votre propre modèle pour connaître la procédure exacte.

12.2.1 A propos du menu d'installation

Dans le menu d'installation, vous pouvez effectuer les réglages suivants:

Catégorie	Icône	Réglages
Réglages d'écran		Luminosité
		Contraste
Réglages de l'indicateur de statut		Intensité
Réglages sur place		Réglages sur place de l'unité intérieure
		Réglages du dispositif de régulation à distance
Réglages divers		Adresse de Groupe et AirNet
		Interverrouillage d'entrée externe
		Marche forcée du ventilateur
		Statut de maître Refroidissement/Chauffage
		Test d'alarme de fuite de réfrigérant
		Information

12.2.2 Pour entrer dans le menu d'installation

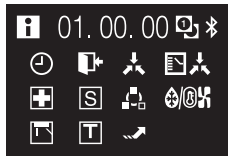

Exigence préalable: Le contrôleur affiche l'écran d'accueil.

- 1 Appuyez sur  et maintenez-le enfoncé jusqu'à ce que l'écran d'information apparaisse:



INFORMATION

- La présence d'icônes sur l'écran d'information dépend du statut de fonctionnement. Le contrôleur peut afficher plus ou moins d'icônes que ce qui est indiqué ici.
- L'écran d'informations affiche toujours la version actuelle du logiciel, quel que soit le statut de fonctionnement.

- 2 A partir de l'écran d'information, maintenez simultanément enfoncés  et  jusqu'à ce que vous accédez au menu d'installation:

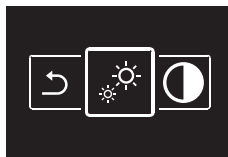





Résultat: Vous êtes à présent dans le menu d'installation.

12.2.3 Adresse de Groupe

Pour contrôler le système à l'aide d'un équipement de contrôle central, vous devez définir les adresses pour:

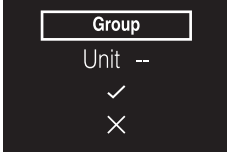
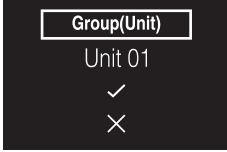
- Groupes ("Group") et/ou
- Unités ("Group(Unit)").

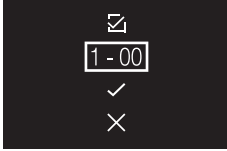
Le menu Adresse Groupe et Adresse Airnet comporte deux niveaux. Vous définissez des groupes et/ou des unités dans le premier niveau et définissez ou diffusez des adresses pour ces groupes et/ou unités dans le second niveau.

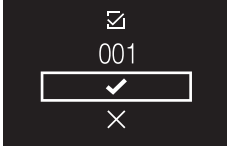
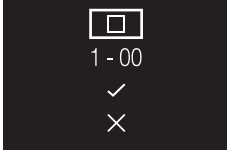



Adresse	Description
Premier niveau	<p>Groupe (Group)</p>  <p>Un groupe est un groupe d'unités intérieures.</p> <p>Lors du réglage des adresses des groupes, il n'est PAS nécessaire de définir un numéro d'unité.</p>
	<p>Unité (Group(Unit))</p>  <p>Une unité est une unité intérieure individuelle.</p> <p>Définissez l'unité intérieure pour laquelle vous voulez définir une adresse.</p> 
Second niveau	<p>Définissez une adresse pour l'unité intérieure.</p>  <p>Pour définir une adresse, assurez-vous que <input checked="" type="checkbox"/> est sélectionné.</p>  <p>Appliquez les paramètres.</p>  <p>Pour DIFFUSER une adresse précédemment définie, remplacez <input checked="" type="checkbox"/> par <input type="checkbox"/>, puis appliquez les paramètres.</p> 

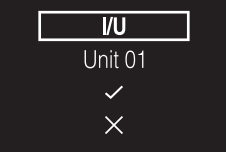

12.2.4 Adresse AirNet

Pour connecter le système au système de surveillance et de diagnostic AirNet, vous devez définir les adresses AirNet pour les:

- Unités intérieures ("I/U")
- Unités extérieures ("O/U")

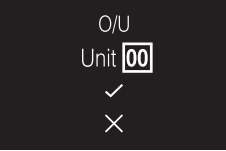
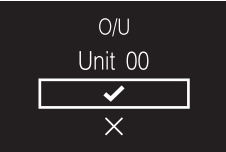
Le menu Adresse Groupe et Adresse AirNet comporte deux niveaux. Vous définissez des groupes et/ou des unités dans le premier niveau et définissez ou diffusez une adresse pour ces groupes et/ou unités dans le second niveau.

Adresse	Description
Premier niveau	<p>Unité intérieure (I/U)</p>  <p>Définissez l'unité intérieure pour laquelle vous voulez définir une adresse AirNet.</p>  <p>Procédez au niveau suivant.</p> 
	<p>Unité extérieure (O/U)</p>  <p>Définissez l'unité intérieure pour laquelle vous voulez définir une adresse AirNet.</p>  <p>Procédez au niveau suivant.</p> 

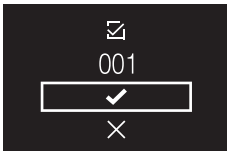
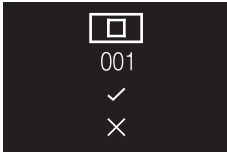
Adresse	Description
Second niveau	<p>Définissez une adresse pour l'unité intérieure/extérieure.</p>  <p>Pour définir une adresse, assurez-vous que <input checked="" type="checkbox"/> est sélectionné.</p>  <p>Appliquez les paramètres.</p>  <p>Pour DIFFUSER une adresse précédemment définie, remplacez <input checked="" type="checkbox"/> par <input type="checkbox"/>, puis appliquez les paramètres.</p> 

12.3 Pour passer du mode de connexion au Cloud au mode Autonome

Un administrateur de site peut décider d'arrêter son abonnement au mode cloud-connect et de passer en mode autonome via l'appli. Le Tablet Controller intelligent fonctionnera alors en mode autonome. Réportez-vous également à "[5.1 A propos de la solution intelligent Tablet Controller de Daikin](#)" [▶ 11].

En mode autonome, les plannings et le mode d'interverrouillage seront alors disponibles.

Pour passer du mode cloud-connect au mode autonome via l'application, procédez comme suit:

- 1 Ouvrez l'appli intelligent Tablet Controller.
Résultat: L'écran suivant apparaît.
- 2 Cliquez sur Tablet Setting.
Résultat: L'écran suivant apparaît.
- 3 Cliquez sur Cloud to Local.
Résultat: Un écran apparaît, vous permettant de saisir un mot de passe.
- 4 Entrez le mot de passe (a) (par défaut: "daikin") et cliquez sur le champ Ok (Ok) (b).
Résultat: Un message de confirmation apparaît. Assurez-vous de vouloir quitter le mode cloud-connect et ses avantages avant de continuer.

5 Cliquez sur le champ Yes (Oui) pour confirmer.

Résultat: Un message de confirmation apparaît. Le système est maintenant en mode autonome et redémarre après avoir cliqué sur le champ Yes (Oui).

6 Cliquez sur Ok (Ok).

Résultat: Le système redémarre. Vous pourrez maintenant utiliser les plannings et l'Interverrouillage à travers l'interface locale.

13 Droits d'auteurs et marques de commerce

Le logo SDHC est une marque de commerce de SD-3DC, LLC.



14 Données techniques

- Un **sous-ensemble** des récentes données techniques est disponible sur le site régional Daikin (accessible au public).
- L'**ensemble complet** des dernières données techniques est disponible sur le Daikin Business Portal (authentification requise).

14.1 Dimensions externes

14.1.1 Face avant des modules intelligent Tablet Controller

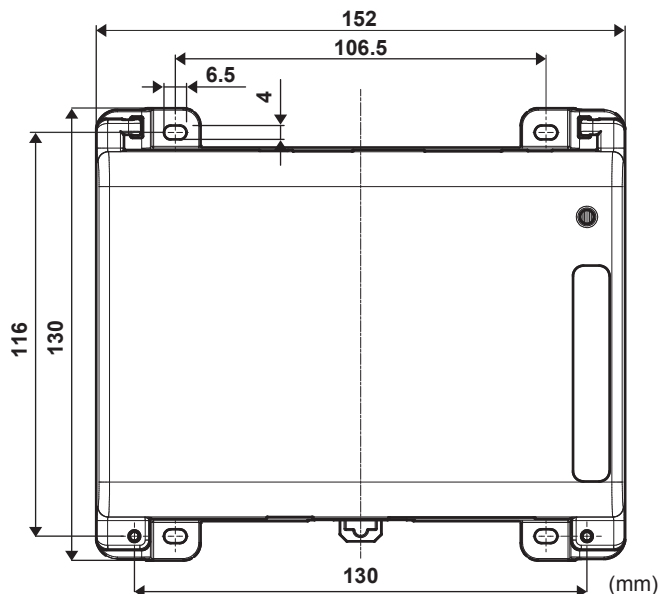

14.1.2 Face latérale des modules intelligent Tablet Controller

Module CPU et module E/S

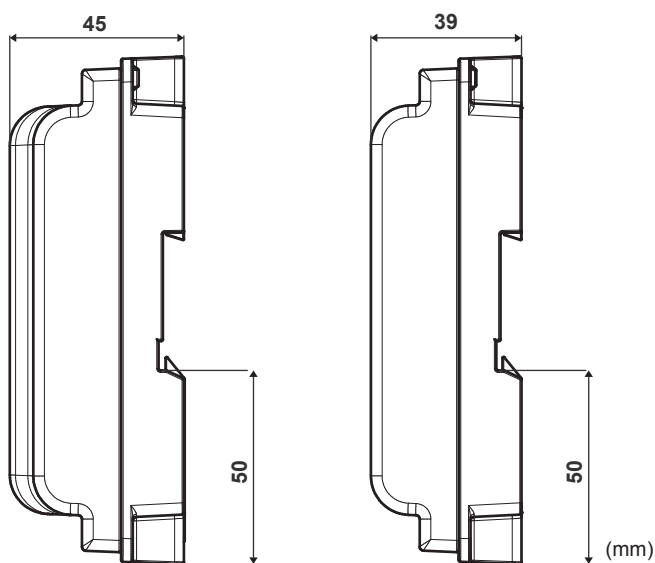

14.1.3 Alimentation électrique WAGO

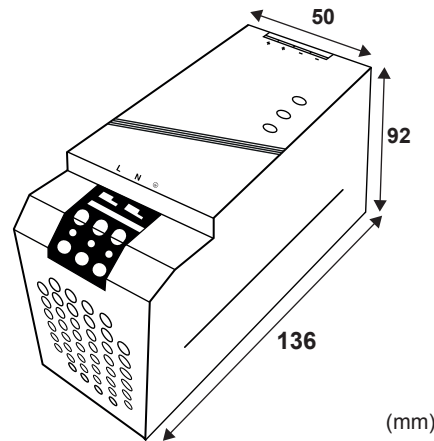

14.2 Conditions environnementales

Élément	Spécifications
Température de l'air de service	-10~+50°C
Température de stockage	-20~+60°C
Humidité relative	10~85% RH (sans condensation)

14.3 Coffret électrique

Pour les spécifications du coffret électrique, reportez-vous à "[6.3.1 Lieu d'installation et sens de montage](#)" [▶ 13].

14.4 Spécifications de la consommation électrique

Élément	Spécifications
Tension d'entrée nominale	110~220 V AC
Fréquence électrique d'entrée	50~60 Hz
Consommation de courant module CPU + module E/S	<ul style="list-style-type: none"> ▪ Max.: 13 W (11 W+2 W) ▪ Typique: 5,5 W (4 W+1,5 W)

Pour des spécifications plus détaillées concernant l'alimentation WAGO, reportez-vous au manuel fourni avec l'alimentation WAGO.

14.5 Autres spécifications du intelligent Tablet Controller

Élément	Spécifications
Type de batterie interne	BR2032 (3 V)
Batterie interne, temps estimé (typique) de sauvegarde des données avec le contrôleur éteint	6,5 ans

Élément	Spécifications
Fusible module CPU et module E/S	Soudé, 250 V AC, F2.5AL
Ecart max de l'horloge en temps réel (RTC)	30 secondes par mois
Nombre max d'unités contrôlées par l'intelligent Tablet Controller	<ul style="list-style-type: none"> ▪ 7 unités extérieures ▪ 32 unités intérieures

14.6 Configuration schématique du intelligent Tablet Controller

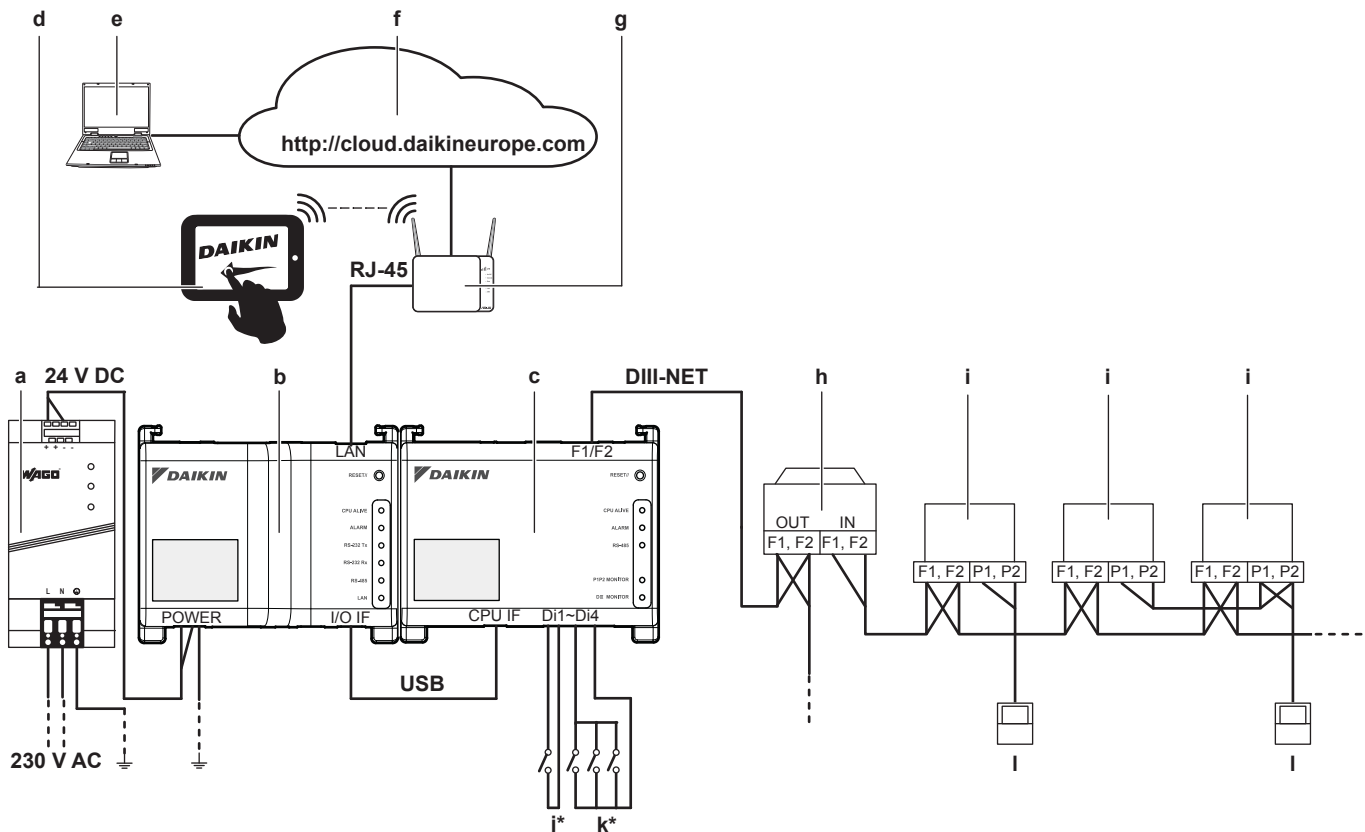

- a Unité d'alimentation électrique WAGO
- b Module CPU
- c Module E/S
- d Tablette fournie par Daikin en option
- e Daikin Cloud Service
- f Daikin Cloud Service
- g Passerelle LAN (routeur fourni par Daikin en option)
- h Unité extérieure connectée au DIII-NET
- i Unité intérieure connectée au DIII-NET
- j Entrée de contact à arrêt forcé
- k Entrées numériques (peuvent être configurées comme entrées de contact ou comme entrées à impulsion)
- l Télécommande filaire
- * Il s'agit d'un schéma de câblage conceptuel, pour le câblage correct des bornes Di1~Di4, reportez-vous à "[Branchement des dispositifs d'entrée et de sortie numériques](#)" [p. 20].

14.7 Configuration minimale de l'ordinateur de mise en service

Élément	Spécifications
OS	Windows 7 Professional (32-bit) ou supérieur
Mémoire	2 Go de RAM ou plus
Disque dur	20 Go d'espace libre ou plus
Ports	1 port RJ45
Navigateur	Un des suivants: <ul style="list-style-type: none"> ▪ Internet Explorer Version 9, 10 ou 11 ▪ Google Chrome ▪ Mozilla Firefox ▪ Apple Safari

14.8 Mots de passe par défaut de l'outil

Outil	Mot de passe
Mot de passe de connexion de l'outil de mise à niveau de version	"daikin"
Mot de passe de connexion de l'outil de mise en service local	
Mot de passe de connexion de l'outil de mise en service réseau	
Code d'authentification de l'appli intelligent Tablet Controller	Non défini (blanc) ^(a)

^(a) L'appli Tablet Controller intelligent ne fonctionnera pas sans code d'authentification.

ERC

Copyright 2015 Daikin

DAIKIN EUROPE N.V.
Zandvoordestraat 300, B-8400 Oostende, Belgium

4P420109-1F 2020.12