

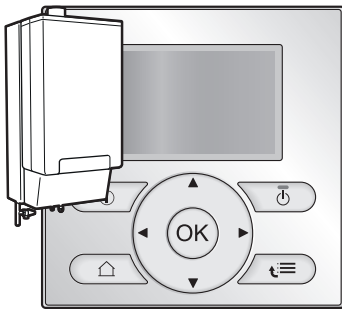

Guide de référence utilisateur

Pompe à chaleur Daikin Altherma hybrid



EHYHBH05AF
EHYHBH08AF
EYHXB08AF

EYKOMB33AA

Table des matières

1	Consignes de sécurité générales	4
1.1	À propos de la documentation	4
1.1.1	Signification des avertissements et des symboles.....	4
1.2	Pour l'utilisateur.....	5
2	À propos du présent document	8
3	À propos du système	9
3.1	Composants dans une configuration type du système.....	9
4	Fonctionnement	10
4.1	Vue d'ensemble: fonctionnement.....	10
4.2	Vue d'ensemble de l'interface utilisateur	11
4.2.1	Touches.....	11
4.2.2	Icônes d'état	12
4.3	Utilisation de base	13
4.3.1	Utilisation des pages d'accueil	13
4.3.2	Utilisation de la structure de menus.....	14
4.3.3	Activation des contrôles MARCHE/ARRÊT	14
4.4	Contrôle du chauffage/rafraîchissement	15
4.4.1	À propos du contrôle du chauffage/rafraîchissement	16
4.4.2	Réglage du mode ambiant	16
4.4.3	Détermination du contrôle de la température utilisé	18
4.4.4	Contrôle du thermostat d'ambiance - À propos du contrôle du thermostat d'ambiance	19
4.4.5	Contrôle du thermostat d'ambiance - Utilisation des pages d'accueil de la température intérieure.....	20
4.4.6	Contrôle du thermostat d'ambiance - Utilisation des pages d'accueil de la température de départ.....	24
4.4.7	Contrôle de la température de départ - À propos du contrôle de la température de départ.....	26
4.4.8	Contrôle de la température de départ - Utilisation du contrôle de la température de départ en fonction d'un programme	26
4.4.9	Contrôle de la température de départ - Utilisation du contrôle de la température de départ SANS lien avec un programme	27
4.4.10	Contrôle par le thermostat d'ambiance externe - À propos du contrôle par le thermostat d'ambiance externe.....	27
4.4.11	Contrôle par le thermostat d'ambiance externe - Utilisation du contrôle par le thermostat d'ambiance externe.....	28
4.5	Contrôle de l'eau chaude sanitaire.....	28
4.5.1	À propos du contrôle de l'eau chaude sanitaire.....	28
4.5.2	ECS instantanée (aucun ballon installé).....	28
4.5.3	Ballon ECS	29
4.6	Utilisation avancée.....	33
4.6.1	À propos du changement de niveau d'autorisation d'utilisateur.....	33
4.6.2	Utilisation du mode silencieux.....	34
4.6.3	Utilisation du mode vacances	35
4.6.4	Lecture des informations	38
4.6.5	Configuration de la date, de l'heure, des unités de mesure, du contraste et du rétroéclairage	38
4.6.6	Configuration du profil utilisateur et des pages d'accueil.....	39
4.6.7	Verrouillage et déverrouillage des touches et des fonctions.....	40
4.7	Valeurs prédéfinies et programmes	41
4.7.1	Utilisation des valeurs prédéfinies	41
4.7.2	Utilisation et définition des programmes	42
4.7.3	Programmes: exemple	44
4.7.4	Programmes prédéfinis: température intérieure + température de départ (principale).....	45
4.7.5	Programmes prédéfinis: température de départ (secondaire).....	45
4.7.6	Programmes prédéfinis: température du ballon ECS.....	46
4.8	Fonctionnement de la loi d'eau.....	46
4.8.1	Pour régler la loi d'eau	46
4.9	Structure de menus: vue d'ensemble des réglages utilisateur.....	48
4.10	Réglages installateur: tableaux à remplir par l'installateur	49
4.10.1	Assistant rapide	49
4.10.2	Contrôle du chauffage/rafraîchissement.....	50
4.10.3	Contrôle de l'eau chaude sanitaire [A.4]	50
4.10.4	N° à contacter/assistance [6.3.2].....	50
5	Réglage des prix de l'énergie	51
5.1	Pour régler le prix du gaz	51
5.2	Pour régler le prix de l'électricité	51

5.3	Pour régler le temporisateur du prix de l'électricité.....	52
5.4	À propos des prix de l'énergie en cas de prime par kWh d'énergie renouvelable.....	52
5.4.1	Définition du prix du gaz en cas de prime par kWh d'énergie renouvelable.....	52
5.4.2	Définition du prix de l'électricité en cas de prime par kWh d'énergie renouvelable	52
5.4.3	Exemple	52
6	Visualisation de l'énergie	54
6.1	Pour afficher les statistiques énergétiques.....	54
7	Conseils pour économiser l'énergie	55
8	Maintenance et entretien	56
8.1	Vue d'ensemble: maintenance et entretien	56
8.2	Pour trouver le N° à contacter/assistance	56
9	Dépannage	57
9.1	Vue d'ensemble: dépannage	57
9.2	Pour consulter l'historique des erreurs.....	57
9.3	Pour consulter l'historique des avertissements	57
9.4	Symptôme: vous avez trop froid (chaud) dans la salle de séjour	58
9.5	Symptôme: l'eau qui sort du robinet est trop froide	59
9.6	Symptôme: panne de la pompe à chaleur	59
10	Déplacement	61
10.1	Vue d'ensemble: déplacement.....	61
11	Mise au rebut	62
12	Glossaire	63

1 Consignes de sécurité générales

1.1 À propos de la documentation

- La documentation d'origine est rédigée en anglais. Toutes les autres langues sont des traductions.
- Les consignes détaillées dans le présent document portent sur des sujets très importants, vous devez les suivre scrupuleusement.
- L'installation du système et toutes les activités décrites dans le manuel d'installation et dans le guide de référence de l'installateur DOIVENT être effectuées par un installateur agréé.

1.1.1 Signification des avertissements et des symboles

	DANGER Indique une situation qui entraîne la mort ou des blessures graves.
	DANGER: RISQUE D'ÉLECTROCUTION Indique une situation qui peut entraîner une électrocution.
	DANGER: RISQUE DE BRÛLURE Indique une situation qui pourrait entraîner des brûlures en raison de températures extrêmement chaudes ou froides.
	DANGER: RISQUE D'EXPLOSION Indique une situation qui peut entraîner une explosion.
	DANGER: RISQUE D'EMPOISONNEMENT Indique une situation qui peut entraîner un empoisonnement.
	AVERTISSEMENT Indique une situation qui peut entraîner la mort ou des blessures graves.
	AVERTISSEMENT: PROTECTION CONTRE LE GEL Indique une situation qui peut entraîner des dommages au niveau de l'équipement ou des biens.
	AVERTISSEMENT: MATÉRIAU INFLAMMABLE
	MISE EN GARDE Indique une situation qui peut entraîner des blessures mineures ou modérées.

**REMARQUE**

Indique une situation qui peut entraîner des dommages au niveau de l'équipement ou des biens.

**INFORMATION**

Conseils utiles ou informations complémentaires.

Symboles utilisés sur l'unité:

Symbole	Explication
	Avant l'installation, lisez le manuel d'installation et d'utilisation ainsi que la fiche d'instructions de câblage.
	Avant d'effectuer la maintenance et les tâches d'entretien, lisez le manuel d'entretien.
	Pour plus d'informations, reportez-vous au guide d'installation et de référence utilisateur.
	L'unité contient des pièces rotatives. Soyez prudent lorsque vous entretenez ou inspectez l'unité.

Symboles utilisés dans la documentation:

Symbole	Explication
	Indique un titre de figure ou une référence à celui-ci. Exemple: "▲ 1-3 Titre de la figure" signifie "Figure 3 dans le chapitre 1".
	Indique un titre de tableau ou une référence à celui-ci. Exemple: "■ 1-3 Titre du tableau" signifie "Tableau 3 dans le chapitre 1".

1.2 Pour l'utilisateur

**AVERTISSEMENT**

Si vous avez des doutes concernant le fonctionnement de l'unité, contactez votre installateur.



AVERTISSEMENT

Cet appareil peut être utilisé par des enfants âgés de 8 ans et plus, ainsi que par des personnes dont les capacités physiques, sensorielles ou mentales sont réduites ou des personnes dénuées d'expérience ou de connaissance, s'ils sont surveillés ou ont reçu des consignes quant à l'utilisation sécurisée de l'appareil et comprennent les risques liés à celle-ci.

Les enfants **NE DOIVENT EN AUCUN CAS** jouer avec l'appareil.

Le nettoyage et la maintenance **NE DOIVENT EN AUCUN CAS** être effectués par des enfants sans surveillance.



AVERTISSEMENT

Pour éviter tout risque d'incendie ou de décharge électrique:

- **NE RINCEZ PAS** l'unité.
- **NE FAITES PAS** fonctionner l'unité si vous avez les mains mouillées.
- **NE PLACEZ PAS** d'objets contenant de l'eau sur l'unité.



MISE EN GARDE

- **NE PLACEZ PAS** d'objets ou d'équipements sur l'unité.
- **NE VOUS ASSEYEZ PAS, NE GRIMPEZ PAS et NE VOUS TENEZ PAS DEBOUT** sur l'unité.

- Les unités disposent du symbole suivant:



Ce symbole signifie que les appareils électriques et électroniques **NE** peuvent **PAS** être mélangés à des ordures ménagères non triées. **NE TENTEZ PAS** de démonter le système: le démontage du système et le traitement du réfrigérant, de l'huile et des autres pièces doivent être assurés par un installateur agréé, conformément à la législation applicable.

Les unités doivent être traitées dans des établissements spécialisés de réutilisation, de recyclage et de remise en état. En vous assurant que cet appareil est éliminé correctement, vous contribuez à éviter les conséquences potentiellement néfastes sur l'environnement et la santé. Pour plus d'informations, contactez votre installateur ou les autorités locales.

- Les piles disposent du symbole suivant:



cela signifie que la batterie NE peut PAS être mélangée avec des déchets ménagers non triés. Si un symbole chimique apparaît sous le symbole, il indique que la pile contient un métal lourd en quantité supérieure à une certaine concentration.

Les symboles chimiques possibles sont: Pb: plomb (>0,004%).

Les piles usagées doivent être traitées dans des établissements spécialisés de réutilisation. En vous assurant que les piles usagées sont correctement mises au rebut, vous contribuez à éviter les conséquences potentiellement néfastes sur l'environnement et la santé.

2 À propos du présent document

Merci d'avoir acheté ce produit. Veuillez:

- lire attentivement la documentation avant d'utiliser l'interface utilisateur de manière à bénéficier de performances optimales,
- demander à l'installateur de vous communiquer les réglages qu'il a utilisés pour configurer le système. Déterminez s'il a rempli les tableaux de réglages installateur. Dans le cas contraire, demandez-lui de le faire.
- conserver la documentation pour pouvoir vous y reporter ultérieurement.

Public visé

Utilisateurs finaux

Documentation

Le présent document fait partie d'un ensemble. L'ensemble complet comprend les documents suivants:

- **Consignes de sécurité générales:**
 - Consignes de sécurité que vous devez lire avant d'utiliser le système
 - Format: Papier (dans le carton de l'unité intérieure)
- **Manuel d'utilisation:**
 - Guide rapide pour l'utilisation de base
 - Format: Papier (dans le carton de l'unité intérieure)
- **Guide de référence utilisateur:**
 - Instructions pas à pas détaillées et informations de fond pour l'utilisation de base et l'utilisation avancée
 - Format: Fichiers numériques sous <http://www.daikineurope.com/support-and-manuals/product-information/>

Il est possible que les dernières révisions de la documentation fournie soient disponibles sur le site Web Daikin de votre région ou via votre installateur.

La documentation d'origine est rédigée en anglais. Toutes les autres langues sont des traductions.

Écrans disponibles

Selon la configuration de votre système et la configuration de l'installateur, il est possible que tous les écrans du présent document ne soient pas disponibles au niveau de votre interface utilisateur.

Pistes de navigation

7.4.1.1	Température intérieure	1
Confort (chauffage)	20.0°C	>
Éco (chauffage)	18.0°C	>
Confort (rafraîch.)	22.0°C	>
Éco (rafraîch.)	24.0°C	>
OK Sélectionner		◆ Faire défiler

Les pistes de navigation vous aident à vous localiser dans la structure de menus de l'interface utilisateur. Le présent document mentionne également ces pistes de navigation.

Exemple: Accédez à [7.4.1.1]:  > Réglages utilisateur > Valeurs prédéfinies > Température intérieure > Confort (chauffage)

3 À propos du système

Selon la configuration du système, le système peut:

- chauffer une pièce,
- rafraîchir une pièce (si le modèle à pompe à chaleur C/R est installé).
- produire de l'eau chaude sanitaire.

3.1 Composants dans une configuration type du système

Pour d'autres pays

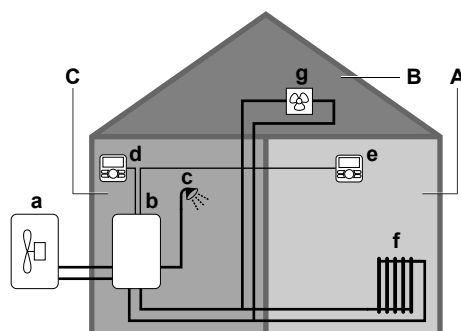

Uniquement pour la Suisse

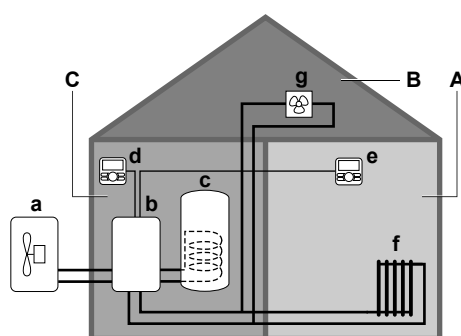

- A** Zone principale. **Exemple:** Salle de séjour.
- B** Zone secondaire. **Exemple:** Chambre.
- C** Local technique. **Exemple:** Garage.
- a** Pompe à chaleur de l'unité extérieure
- b** Pompe à chaleur de l'unité intérieure
- c** Eau chaude sanitaire instantanée ou ballon d'eau chaude sanitaire (ECS)
- d** Interface utilisateur au niveau de l'unité intérieure
- e** Interface utilisateur au niveau de la salle de séjour, utilisée comme thermostat d'ambiance
- f** Radiateurs
- g** Convecteurs de pompe à chaleur ou unités de ventilation

4 Fonctionnement

4.1 Vue d'ensemble: fonctionnement

Vous pouvez utiliser le système via l'interface utilisateur. Cette section indique comment utiliser l'interface utilisateur:

Section	Description
Vue d'ensemble	<ul style="list-style-type: none"> ▪ Touches ▪ Icônes d'état
Utilisation de base	<p>Informations concernant:</p> <ul style="list-style-type: none"> ▪ les pages d'accueil, où vous pouvez découvrir et modifier les réglages destinés à l'utilisation quotidienne, ▪ la structure de menus, où vous pouvez découvrir et configurer les réglages NON destinés à l'utilisation quotidienne, ▪ les contrôles MARCHE/ARRÊT.
Contrôle du chauffage/ rafraîchissement	<p>Procédure de contrôle du chauffage/ rafraîchissement:</p> <ul style="list-style-type: none"> ▪ Réglage du mode ambiant ▪ Contrôle de la température
Contrôle de l'eau chaude sanitaire	<p>Procédure de contrôle de l'eau chaude sanitaire:</p> <ul style="list-style-type: none"> ▪ Mode de réchauffage ▪ Mode programmé ▪ Mode programmé + de réchauffage
Utilisation avancée	<p>Informations concernant:</p> <ul style="list-style-type: none"> ▪ Mode silencieux ▪ Mode vacances ▪ Lecture des informations ▪ la date, l'heure, les unités de mesure, le contraste et le rétroéclairage, ▪ le profil utilisateur et les pages d'accueil, ▪ Verrouillage et déverrouillage des touches et des fonctions
Valeurs prédéfinies et programmes	<ul style="list-style-type: none"> ▪ Procédure d'utilisation des valeurs prédéfinies ▪ Procédure de sélection et de définition des programmes ▪ Vue d'ensemble des programmes prédéfinis
Structure de menus	Vue d'ensemble de la structure de menus
Tableau des réglages installateur	Vue d'ensemble des réglages installateur

4.2 Vue d'ensemble de l'interface utilisateur

4.2.1 Touches

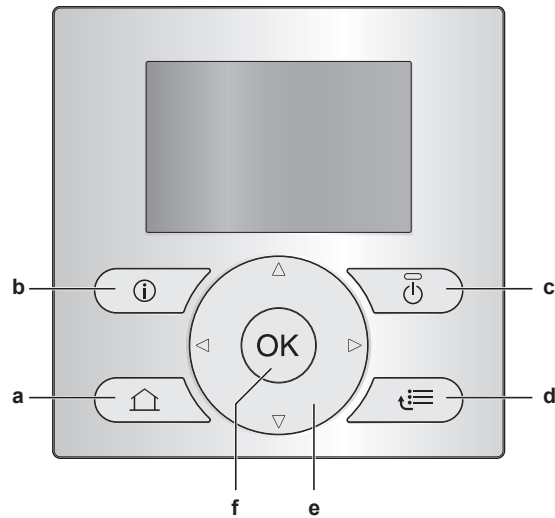

- a** 🏠 PAGES D'ACCUEIL
 - Permet de basculer entre les pages d'accueil (lorsqu'une page d'accueil est affichée).
 - Permet de retourner à la page d'accueil par défaut (lorsque la structure de menus est affichée).
- b** ⓘ INFORMATIONS CONCERNANT LES DYSFONCTIONNEMENTS
En cas de dysfonctionnement, ⓘ s'affiche sur les pages d'accueil. Appuyez sur ⓘ pour afficher de plus amples informations concernant le dysfonctionnement.
- c** ⏻ MARCHÉ/ARRÊT
Permet d'ACTIVER ou de DÉACTIVER un des contrôles (température intérieure, température de départ, température du ballon d'eau chaude sanitaire).
- d** ☰ STRUCTURE DE MENUS/RETOUR
 - Permet d'ouvrir la structure de menus (lorsqu'une page d'accueil est affichée).
 - Permet de remonter d'un niveau (lorsque vous naviguez dans la structure de menus).
 - Permet de reculer de 1 étape (exemple: lors de la définition d'un programme dans la structure de menus).
- e** ⬅️ ➡️ ⬅️ ➡️ NAVIGATION/MODIFICATION DES RÉGLAGES
 - Permet de déplacer le curseur sur l'écran.
 - Permet de naviguer dans la structure de menus.
 - Permet de modifier les réglages.
 - Permet de sélectionner un mode.
- f** OK OK

















- Permet de confirmer la sélection.
- Permet d'accéder à un sous-menu dans la structure de menus.
- Permet de basculer entre les valeurs réelles et les valeurs souhaitées ou entre les valeurs réelles et les valeurs de décalage (le cas échéant) sur les pages d'accueil.
- Permet d'accéder à l'étape suivante (lors de la définition d'un programme dans la structure de menus).
- Vous permet d'activer ou de désactiver le verrouillage des boutons si vous appuyez sur cette touche pendant plus de 5 secondes alors que la page d'accueil est affichée.
- Vous permet d'activer ou de désactiver le verrouillage des fonctions si vous appuyez sur cette touche pendant plus de 5 secondes dans le menu principal de la structure de menus.

















INFORMATION

Si vous appuyez sur  ou sur  lorsque vous modifiez les réglages, les modifications ne seront PAS appliquées.

4.2.2 Icônes d'état

Icône	Description
	Mode ambient = Chauffage.
	Mode ambient = rafraîchissement.
	Fonctionnement de la pompe à chaleur (compresseur) ou de la chaudière. Ce symbole est lié à la page d'accueil.
	Température intérieure souhaitée = valeur prédéfinie (Confort , jour).
	Température intérieure souhaitée = valeur prédéfinie (Éco , nuit).
	<ul style="list-style-type: none"> ▪ Sur la page d'accueil de la température intérieure: température intérieure souhaitée = selon le programme sélectionné. ▪ Sur la page d'accueil de la température du ballon ECS: mode du ballon ECS = Mode programmé.
	Mode du ballon ECS = Mode de réchauffage.
	Mode du ballon ECS = Mode programmé + de réchauffage.
	Fonctionnement de l'eau chaude sanitaire.
	Température réelle.
	Température souhaitée.
	Lors de la prochaine action programmée, la température souhaitée augmente.
	Lors de la prochaine action programmée, la température souhaitée ne change PAS.
	Lors de la prochaine action programmée, la température souhaitée diminue.
	La valeur prédéfinie (Confort ou Éco) ou valeur programmée est temporairement annulée.
	Le mode booster du ballon ECS est activé ou prêt à être activé.

Icône	Description
	Le mode silencieux est activé.
	Le mode vacances est activé ou prêt à être activé.
	Le mode de verrouillage des boutons et/ou le mode de verrouillage des fonctions sont activés.
	Fonctionnement de la chaudière
	Fonctionnement de la pompe à chaleur (compresseur).
	Fonctionnement de la chaudière et de la pompe à chaleur (compresseur).
	Le mode de désinfection est activé.
	Un dysfonctionnement est survenue. Appuyez sur  pour afficher de plus amples informations concernant le dysfonctionnement.
	Le mode loi d'eau est activé.
	Niveau autorisation utilisateur = Installateur .
	Le mode de dégivrage/retour d'huile est activé.
	Le mode de démarrage à chaud est activé.
	Le fonctionnement d'urgence est activé.



INFORMATION

Si le mode de maintenance de la chaudière à gaz est activé, si un test de fonctionnement de la chaudière est en cours ou si des modifications apportées aux réglages sont en cours d'enregistrement, l'interface utilisateur affiche **Occupé**.

Si tel est le cas, l'interface utilisateur est temporairement désactivée de manière à empêcher toute interférence avec les actions actuellement effectuées par le système.



INFORMATION

Le fonctionnement de la chaudière n'implique pas obligatoirement le fonctionnement du brûleur. Si une demande de chauffage est envoyée à la chaudière, le fonctionnement de cette dernière (🔥) est continu mais le brûleur fonctionne **UNIQUEMENT** de manière alternative.

4.3 Utilisation de base

4.3.1 Utilisation des pages d'accueil

À propos des pages d'accueil

Les pages d'accueil vous permettent de découvrir et modifier les réglages destinés à l'utilisation quotidienne. Les éléments affichés et les opérations possibles sur les pages d'accueil sont détaillés dans la mesure applicable. Selon la configuration du système, il est possible que les pages d'accueil suivantes ne soient pas disponibles:

- température intérieure (**Pièce**),
- température de départ principale (**TD princ.**),
- température de départ secondaire (**TD second.**),

- température du ballon ECS (**Ballon ECS**).
- ECS instantanée (**ECS**)

Pour accéder à une page d'accueil

- 1 Appuyez sur .

Résultat: Une des pages d'accueil s'affiche.

- 2 Appuyez de nouveau sur  pour afficher la page d'accueil suivante (le cas échéant).

4.3.2 Utilisation de la structure de menus

À propos de la structure de menus

La structure de menus vous permet de découvrir et configurer les réglages NON destinés à l'utilisation quotidienne. Les éléments affichés et les opérations possibles dans la structure de menus sont détaillés dans la mesure applicable. Pour une vue d'ensemble de la structure de menus, reportez-vous à la section "4.9 Structure de menus: vue d'ensemble des réglages utilisateur" [▶ 48].

Pour accéder à la structure de menus

- 1 Au niveau d'une page d'accueil, appuyez sur .

Résultat: La structure de menus s'affiche.

	1
Réglage de l'heure/date	>
Vacances	>
Mode silencieux	Auto >
Mode fctnmt	Chauffage >
Sélectionner les programmes	
Informations	
OK Sélectionner	◆ Faire défiler

Pour naviguer dans la structure de menus

Utilisez , , , , **OK** et .

4.3.3 Activation des contrôles MARCHE/ARRÊT

À propos de l'activation des contrôles MARCHE/ARRÊT

Avant de contrôler...	Vous devez activer...
Température intérieure	Contrôle de la température intérieure (Pièce)
Température de départ principale (et secondaire).	Contrôle de la température de départ principale (et secondaire) (TD princ. et TD second.) Les contrôles de températures de départ principale et secondaire sont toujours activés et désactivés ensemble.
Température du ballon d'eau chaude sanitaire	Contrôle de l'eau chaude sanitaire (Ballon ECS)
Température ECS instantanée	Contrôle de l'eau chaude sanitaire instantanée (ECS)

Si vous activez...	Alors...
Contrôle de la température intérieure	Le contrôle de la température de départ principale (et secondaire) est automatiquement activé.
Contrôle de la température de départ principale (et secondaire)	Le contrôle de la température intérieure n'est PAS automatiquement activé.
Si vous désactivez...	Alors...
Contrôle de la température intérieure	Le contrôle de la température de départ principale (et secondaire) n'est PAS automatiquement désactivé.
Contrôle de la température de départ principale (et secondaire)	Le contrôle de la température intérieure est automatiquement désactivé.

Pour déterminer si un contrôle est activé ou désactivé

- 1 Accédez à la page d'accueil du contrôle. **Exemple:** Page d'accueil de la température intérieure (**Pièce**).
- 2 Déterminez si la diode électroluminescente est allumée ou éteinte. **Note:** Si le contrôle est désactivé, **OFF** s'affiche également à l'écran. 

Pour activer ou désactiver le contrôle de la température intérieure

- 1 Accédez à la page d'accueil de la température intérieure (**Pièce**).
- 2 Appuyez sur .

Pour activer ou désactiver le contrôle de la température de départ (principale et secondaire)

- 1 Accédez à l'une des pages d'accueil suivantes:
 - page d'accueil de la température de départ principale (**TD princ.**),
 - page d'accueil de la température de départ secondaire (**TD second.**).
- 2 Appuyez sur .

Pour activer ou désactiver le contrôle de l'eau chaude sanitaire

- 1 Accédez à la page d'accueil de la température du ballon d'eau chaude sanitaire (**Ballon ECS**).
- 2 Appuyez sur .

Pour activer ou désactiver le contrôle de l'eau chaude sanitaire instantanée

- 1 Accédez à la page d'accueil de la température de l'ECS instantanée (**ECS**).
- 2 Appuyez sur .

4.4 Contrôle du chauffage/rafraîchissement



REMARQUE

Protection antigel. Même si vous DÉACTIVEZ le contrôle de la température de départ (principale et secondaire) par l'intermédiaire des pages d'accueil (**TD princ.** + **TD second.**), la protection antigel - si activée - reste active.

4.4.1 À propos du contrôle du chauffage/rafraîchissement

Le contrôle du chauffage/rafraîchissement inclut généralement les étapes suivantes:

- 1 Réglage du mode ambiant
- 2 Contrôle de la température

Selon la configuration du système et la configuration de l'installateur, vous utilisez un contrôle de la température différent:

- Contrôle du thermostat d'ambiance (relié ou NON à la température d'eau de sortie)
- Contrôle de la température de départ
- Contrôle du thermostat d'ambiance externe

4.4.2 Réglage du mode ambiant

À propos des modes ambiants

Selon le modèle de votre pompe à chaleur, vous devez indiquer au système le mode ambiant à utiliser: chauffage ou rafraîchissement.

Si un modèle de pompe à chaleur ... est installé	Alors...
Chauffage/rafraîchissement	Le système peut réchauffer ou rafraîchir une pièce. Vous devez indiquer au système le mode ambiant à utiliser.
Chauffage uniquement	Le système peut réchauffer une pièce mais ne peut PAS la rafraîchir. Vous ne devez PAS indiquer au système le mode ambiant à utiliser.

Vous pouvez procéder comme suit pour indiquer au système le mode ambiant à utiliser:





Vous pouvez...	Emplacement
Identifier le mode ambiant actuellement utilisé .	Pages d'accueil: <ul style="list-style-type: none"> ▪ Température intérieure ▪ température de départ (principale et secondaire).
Définir le mode ambiant.	Structure de menus
Limiter la période de changement automatique .	

Pour déterminer si un modèle de pompe à chaleur C/R est installé



- 1 Appuyez sur  pour accéder à la structure de menus.
- 2 Déterminez si [4] Mode **fctnmnt** est répertorié. Si tel est le cas, un modèle de pompe à chaleur C/R est installé.

Pour identifier le mode ambiant actuellement utilisé

- 1 Accédez à l'une des pages d'accueil suivantes:
 - page d'accueil de la température intérieure (**Pièce**),
 - page d'accueil de la température de départ principale (**TD princ.**),
 - page d'accueil de la température de départ secondaire (**TD second.**).
- 2 Consultez l'icône d'état:

Si vous voyez...	Alors...
	Mode de fonctionnement = chauffage. L'unité ne réchauffe PAS la pièce. Il est cependant possible que le ballon ECS soit en mode de chauffage.
	Mode de fonctionnement = chauffage. L'unité réchauffe actuellement la pièce.
	Mode de fonctionnement = rafraîchissement. L'unité ne rafraîchit PAS la pièce. Il est cependant possible que le ballon ECS soit en mode de chauffage.
	Mode de fonctionnement = rafraîchissement. L'unité rafraîchit actuellement la pièce.

Pour régler le mode ambiant



- 1 Accédez à [4]:  > Mode fctnmnt.
- 2 Sélectionnez une des options suivantes et appuyez sur :

Si vous sélectionnez...	Le mode ambiant est alors réglé sur...
Chauffage	Toujours en mode chauffage.
Rafraîch.	Toujours en mode rafraîchissement.
Automatique	Automatiquement modifié par le logiciel en fonction de la température extérieure (et, selon les réglages installateur, également de la température intérieure), en prenant les limitations mensuelles en compte. Note: Le changement automatique est uniquement possible à certaines conditions.

Pour limiter le mode de fonctionnement avec changement automatique

Exigence préalable: Vous avez réglé le niveau d'autorisation sur Utilisateur avancé.

Exigence préalable: Vous avez réglé le mode ambiant sur Automatique.

- 1 Accédez à [7.5]:  > Réglages utilisateur > Mode autorisé.
- 2 Sélectionnez un mois et appuyez sur .
- 3 Sélectionnez Chaud seul, Froid seul ou C/R et appuyez sur .

Limitations types du changement automatique

Quand	Limitation
Pendant la saison froide. Exemple: Octobre, novembre, décembre, janvier, février et mars.	Chaud seul
Pendant la saison chaude. Exemple: Juin, juillet et août.	Froid seul
Saison intermédiaire. Exemple: Avril, mai et septembre.	C/R

4.4.3 Détermination du contrôle de la température utilisé

Pour identifier le contrôle de la température utilisé (méthode 1)

Consultez le tableau des réglages installateur rempli par l'installateur.

Pour identifier le contrôle de la température utilisé (méthode 2)

Si vous disposez de 2 interfaces utilisateur, effectuez la procédure suivante sur l'interface utilisateur de l'unité intérieure.

Exigence préalable: Vous avez réglé le niveau d'autorisation sur Utilisateur avancé.



- 1 Appuyez plusieurs fois sur  pour basculer entre les pages d'accueil et déterminez si la page d'accueil de la température de départ secondaire (TD **second.**) est disponible:

Si...	Alors vous avez...
Disponible	Une zone principale et une zone secondaire
PAS disponible	Uniquement une zone principale

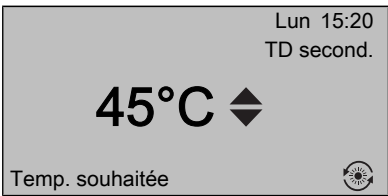
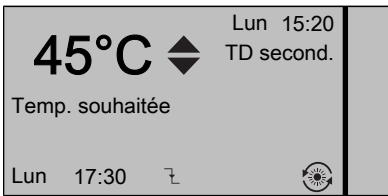
Page d'accueil type de la température de départ secondaire:

Profil utilisateur = De base	Profil utilisateur = Avancé
	

- 2 Vérifiez les points suivants:

Si...	Alors le contrôle de la température...	
	Zone principale	Zone secondaire (le cas échéant)
La température intérieure est répertoriée sous: [6.1]:  > Informations > Informations des capteurs	Contrôle du thermostat d'ambiance. Passez à l'étape suivante pour déterminer si le point de consigne de départ et le point de consigne de la température intérieure sont reliés.	Contrôle du thermostat d'ambiance externe.
Le thermostat principal A est répertorié sous: [6.5]:  > Informations > Actionneurs	Contrôle du thermostat d'ambiance externe.	
Autre	Contrôle de la température de départ.	

- 3 Uniquement pour le contrôle du thermostat d'ambiance: accédez à la page d'accueil de la température de départ principale (TD **princ.**) et vérifiez les points suivants:

Le symbole ⇄ est-il affiché à côté du point de consigne?	Alors le point de consigne de départ et le point de consigne de la température intérieure sont...
Oui	PAS reliés. Vous pouvez définir le point de consigne de départ sur la page d'accueil.
Non	Reliés par leurs valeurs prédéfinies. Vous pouvez définir les valeurs prédéfinies dans la structure de menus.

4.4.4 Contrôle du thermostat d'ambiance - À propos du contrôle du thermostat d'ambiance

Le contrôle du thermostat d'ambiance vous permet de contrôler les éléments suivants:

- Température intérieure de la zone principale
- Température de départ de la zone secondaire

Température intérieure de la zone principale

Pour contrôler la température intérieure de la zone principale, vous pouvez procéder comme suit:

Vous pouvez...	Emplacement
Lire les températures intérieures réelle et souhaitée.	Page d'accueil de la température intérieure
Annuler temporairement le programme de la température intérieure.	
Modifier le mode de programmé à valeur prédéfinie. Vous devrez alors également définir (dans la structure de menus): <ul style="list-style-type: none"> ▪ Valeurs prédéfinies ▪ Période d'annulation (Verrouillage temp.) 	Page d'accueil de la température intérieure si le profil utilisateur = Avancé
Sélectionner le programme de température intérieure que vous souhaitez utiliser.	Structure de menus
Définir les programmes.	
Définir les valeurs prédéfinies utilisées par le programme de température intérieure et quand vous modifiez le mode de programmé à valeur prédéfinie.	

Reportez-vous également aux sections suivantes:

- ["4.4.5 Contrôle du thermostat d'ambiance - Utilisation des pages d'accueil de la température intérieure" \[▶ 20\]](#)
- ["Pour définir la période d'annulation" \[▶ 23\]](#)
- ["4.7 Valeurs prédéfinies et programmes" \[▶ 41\]](#)

Température de départ de la zone secondaire

Pour contrôler la température de départ de la zone secondaire, vous pouvez procéder comme suit:

Vous pouvez...	Emplacement
Lire la température de départ voulue.	Page d'accueil de la température de départ (principale)
Régler la température de départ. Condition: le point de consigne de départ n'est PAS relié au point de consigne de la température intérieure. Ne modifiez ce paramètre que si la température intérieure souhaitée ne peut être atteinte.	
Définir les valeurs prédéfinies. Condition: le point de consigne de départ est relié au point de consigne de la température intérieure. Ne modifiez ce paramètre que si la température intérieure souhaitée ne peut être atteinte.	Structure de menus



Reportez-vous également aux sections suivantes:

- "4.4.6 Contrôle du thermostat d'ambiance - Utilisation des pages d'accueil de la température de départ" [▶ 24]
- "4.7 Valeurs prédéfinies et programmes" [▶ 41]

4.4.5 Contrôle du thermostat d'ambiance - Utilisation des pages d'accueil de la température intérieure

Pages d'accueil types de la température intérieure

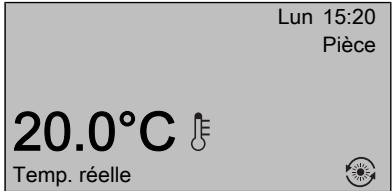
Selon le profil utilisateur, l'interface utilisateur affiche une page d'accueil de base ou détaillée. Pour définir le profil utilisateur, reportez-vous à la section "4.6.6 Configuration du profil utilisateur et des pages d'accueil" [▶ 39].

Profil utilisateur = De base	Profil utilisateur = Avancé
	

Pour lire les températures intérieures réelle et souhaitée

- 1 Accédez à la page d'accueil de la température intérieure (Pièce).

Résultat: vous pouvez lire la température réelle. 

- 2 Appuyez sur **OK**.

Résultat: vous pouvez lire la température souhaitée. 

Pour annuler temporairement le programme de température intérieure

- 1 Accédez à la page d'accueil de la température intérieure (Pièce).
- 2 Sur la page d'accueil détaillée (profil utilisateur=Avancé), sélectionnez le mode de température intérieure programmée (🕒) en appuyant sur **◀** ou **▶**.

Résultat: La température intérieure suit la valeur programmée.

- 3 Utilisez  ou  pour régler la température.

Résultat: La température intérieure suit la valeur ajustée manuellement (Ⓔ), mais repassera à la valeur programmée lors de la prochaine action programmée.

Pour modifier le mode de programmé à valeur prédéfinie

Exigence préalable: Profil utilisateur=Avancé.

- 1 Accédez à la page d'accueil de la température intérieure (**Pièce**).
- 2 Appuyez sur  ou sur  pour sélectionner une valeur prédéfinie (⓪ ou Ⓚ).

Résultat: La température intérieure suit la valeur prédéfinie (**Confort** ou **Éco**), mais repassera à la valeur programmée après la période d'annulation (=Verrouillage temp.: 2/4/6/8 heures ou permanent).

- 3 Si nécessaire, vous pouvez remplacer la valeur prédéfinie en utilisant  ou  pour régler la température.



Résultat: La température intérieure suit la valeur réglée manuellement (Ⓔ), mais repassera à la valeur programmée après la période d'annulation (=Verrouillage temp.: 2/4/6/8 heures ou permanent).

Exemple: annulation temporaire du programme ET réglage du mode sur valeur prédéfinie

Vous avez configuré les réglages suivants:



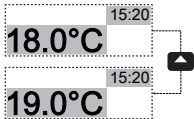

Réglages		Description
Valeurs prédéfinies	Confort (chauffage) = 20°C	Température souhaitée lorsque vous êtes chez vous.
	Éco (chauffage) = 18°C	Température souhaitée: <ul style="list-style-type: none"> ▪ lorsque vous êtes absent, ▪ pendant la nuit.
Programme	07:00 Confort	Vous êtes chez vous. Température souhaitée = valeur prédéfinie (Confort (chauffage)).
	09:00 Éco	Vous êtes absent. Température souhaitée = valeur prédéfinie (Éco (chauffage)).
	17:00 Confort	Vous êtes chez vous. Température souhaitée = valeur prédéfinie (Confort (chauffage)).
	19:00 21°C	Vous êtes chez vous et souhaitez augmenter un peu la température. Température souhaitée = température personnalisée.
	23:00 Éco	Température souhaitée = valeur prédéfinie (Éco (chauffage)).

Réglages		Description
Période d'annulation (Verrouillage temp.)	2 h	Si vous annulez temporairement le programme au profit d'une valeur prédéfinie, le programme est de nouveau utilisé au bout de 2 heures.

Si le profil utilisateur = **De base**, vous pouvez **annuler temporairement** le programme de température intérieure en appuyant sur  ou sur .

Situation	Description
	<p>15:20 => température programmée = valeur prédéfinie (Éco (chauffage)) = 18°C.</p> <p>Vous annulez temporairement le programme.</p> <p>Température souhaitée = température personnalisée = 19°C.</p> <p>Lors de la prochaine action programmée (17:00), le programme est de nouveau utilisé.</p>

Si le profil utilisateur = **Avancé**, vous pouvez:

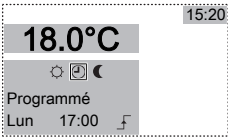
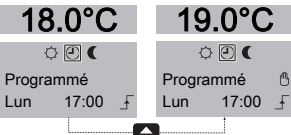
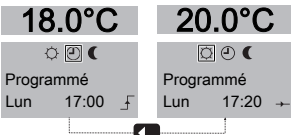

- **annuler temporairement** le programme de température intérieure en appuyant sur  ou sur  (même chose que si le profil utilisateur = **De base**),
- **modifier le mode** de programmé à valeur prédéfinie en appuyant sur  ou .

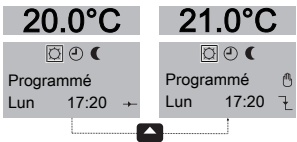
Situation	Description
	<p>Le programme de température intérieure est utilisé.</p> <p>15:20 => température souhaitée = valeur prédéfinie (Éco (chauffage))= 18°C.</p> <p>La prochaine action programmée a lieu à 17:00, la température souhaitée augmentera alors.</p>
	<p>Vous annulez temporairement le programme.</p> <p>Température souhaitée = température personnalisée = 19°C.</p> <p>Lors de la prochaine action programmée (17:00), le programme est de nouveau utilisé.</p>
	<p>Vous pouvez modifier le mode de programmé à valeur prédéfinie (Confort (chauffage)).</p> <p>Température souhaitée = valeur prédéfinie (Confort (chauffage)) = 20°C.</p> <p>Le programme est de nouveau utilisé au bout de 2 heures (17:20 => 20°C).</p>

Situation	Description
	<p>Vous avez préalablement modifié le mode de programmé à valeur prédéfinie, maintenant vous annulez temporairement la valeur prédéfinie.</p> <p>Température souhaitée = température personnalisée = 21°C.</p> <p>Le programme est de nouveau utilisé au bout de 2 heures (17:20 => 20°C).</p>

Pour définir la période d'annulation

Exigence préalable: Vous avez réglé le niveau d'autorisation sur Utilisateur avancé.



- 1 Accédez à [7.2]:  > Réglages utilisateur > Verrouillage temp..
- 2 Sélectionnez une valeur et appuyez sur :
 - Continu
 - h (2, 4, 6, 8)

Exemple d'utilisation: vous organisez une fête

Si vous êtes dans la situation suivante:

- Vous utilisez le programme de température intérieure suivant:
 - Valeur prédéfinie 17:00 (**Confort**) = 20°C
 - Valeur prédéfinie 23:00 (**Éco**) = 18°C
- Ce soir, vous organisez une fête et souhaitez utiliser la valeur prédéfinie (**Confort**) jusqu'à 02:00.

Vous pouvez alors procéder comme suit:

- 1 Réglez la période d'annulation (**Verrouillage temp.**) sur 6 h.
- 2 À 20:00, accédez à la page d'accueil de la température intérieure (**Pièce**).
- 3 Appuyez sur  pour sélectionner .



Résultat: la valeur prédéfinie (**Confort**) est utilisée jusqu'à 02:00. Le programme est ensuite de nouveau utilisé.

Exemple d'utilisation: vous vous absentez pendant quelques heures

Si vous êtes dans la situation suivante:

- Vous utilisez le programme de température intérieure suivant:
 - Valeur prédéfinie 08:00 (**Confort**) = 20°C
 - Valeur prédéfinie 23:00 (**Éco**) = 18°C
- À 14:00, vous vous absentez pendant 3 heures.

Vous pouvez alors procéder comme suit:

- 1 Réglez la période d'annulation (**Verrouillage temp.**) sur 2 h.
- 2 Accédez à la page d'accueil de la température intérieure (**Pièce**).
- 3 Appuyez sur  pour sélectionner .

Résultat: Pendant les 2 heures qui suivent, la pièce n'est PAS chauffée jusqu'à la température de 20°C programmée mais jusqu'à la valeur prédéfinie (**Éco** = 18°C). Au bout de 2 heures, la pièce est de nouveau chauffée jusqu'à la température programmée de 20°C.

Avantage:

Vous économisez de l'énergie parce que vous ne chauffez PAS la pièce inutilement et, lorsque vous revenez à la maison, la pièce est de nouveau chaude.

4.4.6 Contrôle du thermostat d'ambiance - Utilisation des pages d'accueil de la température de départ



INFORMATION

L'eau de sortie est l'eau envoyée aux émetteurs de chaleur. La température de départ voulue est définie par votre installateur en fonction du type d'émetteur de chaleur. **Exemple:** Le chauffage au sol est conçu pour les températures de départ inférieures aux radiateurs et aux convecteurs de pompe à chaleur et/ou aux unités de ventilation. Il vous suffit de régler les réglages de température de départ en cas de problèmes.

Pages d'accueil types de la température de départ

Zone principale:

Profil utilisateur = De base	Profil utilisateur = Avancé

Zone secondaire:

Profil utilisateur = De base	Profil utilisateur = Avancé

Pour lire la température de départ voulue (principale et secondaire)

Accédez à la page d'accueil de la température de départ (TD princ. ou TD second.).

Pour régler/annuler la température de départ (NON liée au point de consigne de la température intérieure)



INFORMATION

Pour voir si le point de consigne de la température de départ est lié au point de consigne de la température intérieure, reportez-vous à la section "[4.4.3 Détermination du contrôle de la température utilisé](#)" [▶ 18].

Pour régler la température de départ (principale)

- 1 Accédez à la page d'accueil de la température de départ principale (TD principale).

- 2 Appuyez sur ou sur pour procéder au réglage. **Exemple:**

**INFORMATION**

En cas de loi d'eau, il est possible de modifier une valeur de décalage.

Pour régler la température de départ (secondaire)

- 1 Accédez à la page d'accueil de la température de départ secondaire (TD second.).

- 2 Appuyez sur ou sur pour procéder au réglage. **Exemple:**

**INFORMATION**

En cas de loi d'eau, il est possible de modifier une valeur de décalage.

Pour régler/annuler la température de départ (liée au point de consigne de la température intérieure)**INFORMATION**

Pour voir si le point de consigne de la température de départ est lié au point de consigne de la température intérieure, reportez-vous à la section "4.4.3 Détermination du contrôle de la température utilisé" [► 18].

Pour régler les valeurs prédéfinies de la température de départ (principale)**INFORMATION**

Vous ne pouvez pas régler/annuler la température de départ (principale) pour le contrôle de thermostat d'ambiance avec des températures de départ reliées. Cependant, si nécessaire, vous pouvez régler la température de départ voulue (principale) en réglant les valeurs prédéfinies.

**INFORMATION**

Le réglage de la température de départ est permanent à moins que la température de départ ne soit basée sur un programme. L'annulation est alors valable jusqu'à la prochaine action programmée.

- 1 Accédez à [7.4.2]: > Réglages utilisateur > Valeurs prédéfinies > TD principale.
- 2 Définissez les Valeurs prédéfinies en fonction du graphique suivant.

Exemple: la température de confort du thermostat d'ambiance correspondra à la température de départ de confort.

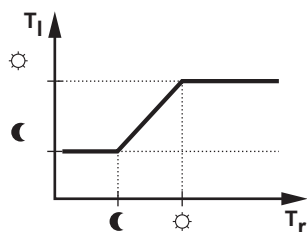

- T_r : température intérieure
 - T_i : température de départ
- 3 Appuyez sur ou sur pour procéder au réglage/à l'annulation.

Pour régler la température de départ (secondaire)

- 1 Accédez à la page d'accueil de la température de départ secondaire (TD second.).

45°C 47°C

- 2 Appuyez sur  ou sur  pour procéder au réglage. **Exemple:** 

**INFORMATION**

En cas de loi d'eau, il est possible de modifier une valeur de décalage.

4.4.7 Contrôle de la température de départ - À propos du contrôle de la température de départ

Le contrôle de la température de départ vous permet de contrôler uniquement la température de départ. Pour contrôler la température de départ, vous pouvez procéder comme suit:

Vous pouvez...	Emplacement
Lire la température de départ voulue (principale et secondaire).	Pages d'accueil de la température de départ (principale et secondaire)
<ul style="list-style-type: none"> ▪ Régler/annuler la température de départ (principale). ▪ Régler la température de départ (secondaire). 	
Sélectionner le programme de température de départ (principale et secondaire) que vous souhaitez utiliser.	Structure de menus
Définir le programme de température de départ (principale et secondaire).	
Définir les valeurs prédéfinies utilisées par le programme de température de départ (principale).	

Reportez-vous également aux sections suivantes:

- "4.4.6 Contrôle du thermostat d'ambiance - Utilisation des pages d'accueil de la température de départ" [▶ 24]
- "4.7 Valeurs prédéfinies et programmes" [▶ 41]

4.4.8 Contrôle de la température de départ - Utilisation du contrôle de la température de départ en fonction d'un programme

Pour régler les valeurs prédéfinies de la température de départ (principale)**INFORMATION**

Le réglage de la température de départ est permanent à moins que la température de départ ne soit basée sur un programme. L'annulation est alors valable jusqu'à la prochaine action programmée.

- 1 Accédez à [7.4.2]:  > **Réglages utilisateur** > **Valeurs prédéfinies** > **TD principale**.

35°C 37°C

- 2 Appuyez sur  ou sur  pour procéder au réglage. **Exemple:** 

Pour régler la température de départ (secondaire)

1 Accédez à la page d'accueil de la température de départ secondaire (TD second.).

2 Appuyez sur  ou sur  pour procéder au réglage. **Exemple:** 

**INFORMATION**

En cas de loi d'eau, il est possible de modifier une valeur de décalage.

4.4.9 Contrôle de la température de départ - Utilisation du contrôle de la température de départ SANS lien avec un programme

Pour régler la température de départ (principale)

1 Accédez à la page d'accueil de la température de départ principale (TD principale).

2 Appuyez sur  ou sur  pour procéder au réglage. **Exemple:** 

Pour régler la température de départ (secondaire)

1 Accédez à la page d'accueil de la température de départ secondaire (TD second.).

2 Appuyez sur  ou sur  pour procéder au réglage. **Exemple:** 

**INFORMATION**

En cas de loi d'eau, il est possible de modifier une valeur de décalage.

4.4.10 Contrôle par le thermostat d'ambiance externe - À propos du contrôle par le thermostat d'ambiance externe

Le contrôle du thermostat d'ambiance externe vous permet de contrôler les éléments suivants:

- température intérieure au niveau du contrôle du thermostat externe,
- température de départ sur l'interface utilisateur (Daikin).

Pour contrôler la température de départ, vous pouvez procéder comme suit:

Vous pouvez...	Emplacement
Lire la température de départ voulue.	Pages d'accueil de la température de départ
Régler la température de départ voulue. Ne modifiez ce paramètre que si la température intérieure souhaitée ne peut être atteinte.	(principale et secondaire)

Reportez-vous également à la section suivante: "[4.4.6 Contrôle du thermostat d'ambiance - Utilisation des pages d'accueil de la température de départ](#)" [▶ 24]

4.4.11 Contrôle par le thermostat d'ambiance externe - Utilisation du contrôle par le thermostat d'ambiance externe

Pour régler la température de départ (principale)

- 1 Accédez à la page d'accueil de la température de départ principale (TD principale).

- 2 Appuyez sur  ou sur  pour procéder au réglage. **Exemple:**  

Pour régler la température de départ (secondaire)

- 1 Accédez à la page d'accueil de la température de départ secondaire (TD second.).

- 2 Appuyez sur  ou sur  pour procéder au réglage. **Exemple:**  



INFORMATION

En cas de loi d'eau, il est possible de modifier une valeur de décalage.

4.5 Contrôle de l'eau chaude sanitaire



REMARQUE

Mode désinfection. Même si vous DÉACTIVEZ le fonctionnement de l'eau chaude sanitaire par l'intermédiaire de la page d'accueil de la température du ballon d'eau chaude sanitaire (**Ballon ECS**), le mode désinfection restera actif.

4.5.1 À propos du contrôle de l'eau chaude sanitaire

Le système peut ou non inclure un ballon d'eau chaude sanitaire. Si aucun ballon n'est installé, la chaudière fournit instantanément de l'eau chaude sanitaire. Si, au contraire, un ballon est installé, le contrôle de l'eau chaude sanitaire varie en fonction du mode défini par l'installateur pour le ballon d'eau chaude sanitaire:

- Mode de réchauffage
- Mode programmé
- Mode programmé + de réchauffage

4.5.2 ECS instantanée (aucun ballon installé)

Ne s'applique pas à la Suisse

En cas de demande de soutirage d'eau chaude, la chaudière fournit instantanément de l'eau chaude sanitaire.

Utilisation de la page d'accueil ECS instantanée

Ne s'applique pas à la Suisse

Selon le profil utilisateur, l'interface utilisateur affiche une page d'accueil de base ou détaillée.

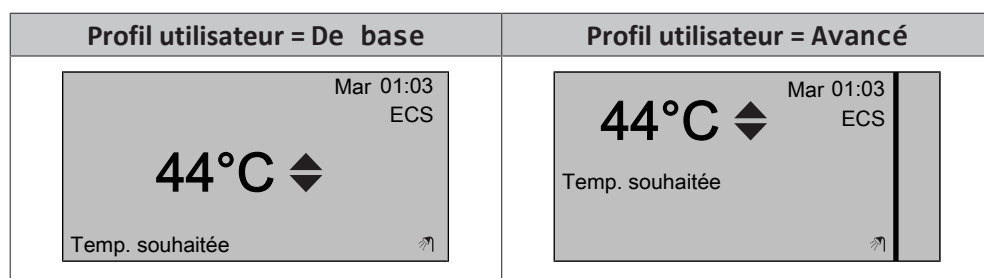

Pour régler la température ECS instantanée

- 1 Accédez à la page d'accueil ECS instantanée.
- 2 Appuyez sur ou pour régler la température ECS instantanée (ECS).

Le point de consigne de la température ECS instantanée ne peut PAS être inférieur à 40°C.

4.5.3 Ballon ECS

Les modes suivants ne sont applicables que si un ballon est installé et sont réglés par l'installateur.

Pour identifier le mode utilisé pour le ballon ECS (méthode 1)

Consultez le tableau des réglages installateur rempli par l'installateur.

Pour identifier le mode utilisé pour le ballon ECS (méthode 2)

Exigence préalable: profil utilisateur = Avancé.

- 1 Accédez à la page d'accueil de la température du ballon d'eau chaude sanitaire (Ballon ECS).
- 2 Identifiez les icônes affichées:

Si... s'affiche	Le mode du ballon ECS est alors...
	Mode de réchauffage
	Mode programmé
	Mode programmé + de réchauffage

Mode de réchauffage

En mode de réchauffage (☉), le ballon d'eau chaude sanitaire chauffe en permanence jusqu'à ce que la température indiquée sur la page d'accueil de la température du ballon d'eau chaude sanitaire soit atteinte (exemple: 50°C).

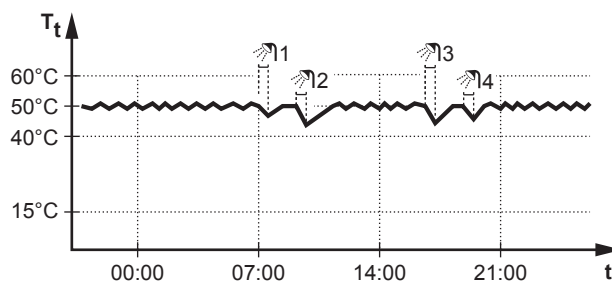

T_t Température du ballon d'eau chaude sanitaire
 t Temps

**INFORMATION**

Lorsque le mode de réchauffage est sélectionné pour le ballon d'eau chaude sanitaire, il existe un risque important de manque de capacité et de problème de confort. En cas de réchauffage fréquent, le chauffage/rafraîchissement est régulièrement interrompu.

Mode programmé

En mode programmé (☉), le ballon d'eau chaude sanitaire produit de l'eau chaude sanitaire en fonction d'un programme. Le meilleur moment pour que le ballon puisse produire de l'eau chaude est la nuit parce que la demande en chauffage est moindre.

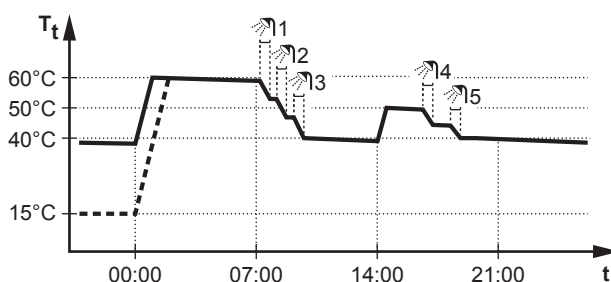
Exemple:

T_t Température du ballon d'eau chaude sanitaire
 t Temps

- Initialement, la température du ballon ECS est la même que la température d'eau sanitaire qui entre dans le ballon ECS (exemple: **15°C**).
- À 00:00, le ballon ECS est programmé pour chauffer l'eau jusqu'à une valeur prédéfinie (exemple: **Stockage confort = 60°C**).
- Le matin, vous consommez de l'eau chaude et la température du ballon ECS diminue.
- À 14:00, le ballon ECS est programmé pour chauffer l'eau jusqu'à une valeur prédéfinie (exemple: **Stockage éco = 50°C**). De l'eau chaude est de nouveau disponible.
- L'après-midi et le soir, vous consommez de nouveau de l'eau chaude et la température du ballon ECS diminue de nouveau.
- À 00:00 le lendemain, le cycle se répète.

Mode programmé + de réchauffage

En mode programmé + de réchauffage (☉ ☉), le contrôle de l'eau chaude sanitaire est le même qu'en mode programmé. Cependant, lorsque la température du ballon d'eau chaude sanitaire est inférieure à une valeur prédéfinie (=température du ballon pour le réchauffage – valeur de l'hystérésis; exemple: 35°C), le ballon d'eau chaude sanitaire chauffe jusqu'à ce que le point de consigne de réchauffage soit atteint (exemple: 45°C). Ce qui garantit qu'une quantité minimale d'eau chaude est toujours disponible.

Exemple:

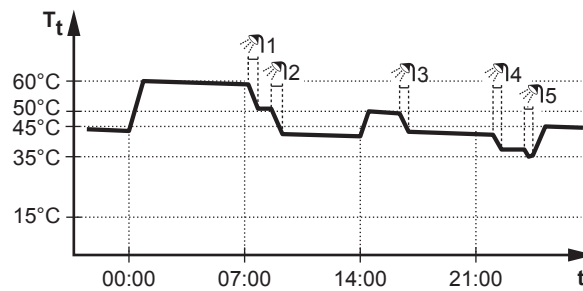

T_t Température du ballon d'eau chaude sanitaire
 t Temps
60°C Stockage confort
50°C Stockage éco
45°C Réchauffer
35°C Température du ballon pour le réchauffage – valeur de l'hystérésis

En mode programmé + de réchauffage, vous pouvez procéder comme suit:

Vous pouvez...	Emplacement
Réaliser les mêmes opérations qu'en mode programmé.	—
Régler la valeur prédéfinie (Réchauffer).	Structure de menus

Reportez-vous également aux sections suivantes:

- "Mode programmé" [▶ 30]
- "4.7 Valeurs prédéfinies et programmes" [▶ 41]

Utilisation de la page d'accueil de la température du ballon ECS

Pages d'accueil types de la température du ballon ECS

Selon le profil utilisateur, l'interface utilisateur affiche une page d'accueil de base ou détaillée. Les exemples des illustrations ci-dessous sont en mode de ballon d'eau chaude sanitaire = programmé.

Profil utilisateur = De base	Profil utilisateur = Avancé

Pour lire et régler la température de réchauffage souhaitée (en mode de réchauffage et mode programmé)

- 1 Accédez à [7.4.3.3]: > Réglages utilisateur > Valeurs prédéfinies > Température du ballon d'ECS > Réchauffer.

Résultat: vous pouvez lire la température de réchauffage souhaitée.

- 2 Appuyez sur ou sur pour procéder au réglage.

Pour lire et annuler la température programmée souhaitée activée ou suivante (en mode programmé ou en mode programmé + de réchauffage)

- 1 Accédez à la page d'accueil de la température du ballon d'eau chaude sanitaire (Ballon ECS).

Résultat: **60°C** s'affiche.

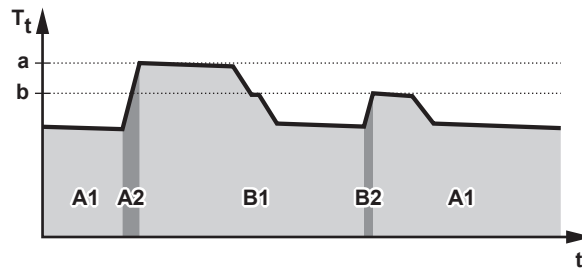

T_t Température du ballon d'eau chaude sanitaire
 t Temps

Lors de la période...	Vous pouvez lire...
A1	La prochaine action programmée (a)
A2	L'action activée (a)
B1	La prochaine action programmée (b)
B2	L'action activée (b)

2 Appuyez sur  ou sur  pour procéder à l'annulation.

Note: Si la température souhaitée est de type loi d'eau, vous ne pouvez pas la modifier sur la page d'accueil.

Exemple d'utilisation: vous avez besoin de plus d'eau chaude que prévu

Si vous êtes dans la situation suivante:

- Heure actuelle = 10:30
- Prochaine action programmée du ballon ECS = chauffage jusqu'à la valeur prédéfinie (**Éco**; exemple: 55°C et suffisant pour 2 personnes) à 14:00
- Ce soir, vous avez besoin d'eau chaude pour 3 personnes.

Vous pouvez alors procéder comme suit:

- 1 Accédez à la page d'accueil de la température du ballon d'eau chaude sanitaire (**Ballon ECS**).
- 2 Annulez la prochaine action programmée en modifiant la température de 55°C à 60°C.

Avantages:

- Vous aurez suffisamment d'eau chaude (= confortable).
- Vous n'avez PAS à modifier le programme (= facile).
- Vous n'avez PAS à activer le mode booster du ballon ECS (= économie d'énergie).



Utilisation du mode booster du ballon ECS

À propos du mode booster du ballon ECS

Vous pouvez utiliser le mode booster du ballon ECS pour démarrer immédiatement le chauffage de l'eau jusqu'à la valeur prédéfinie (**Stockage confort**). Cela consomme cependant de l'énergie supplémentaire.

Pour déterminer si le mode booster du ballon ECS est activé



- 1 Accédez à la page d'accueil de la température du ballon d'eau chaude sanitaire (**Ballon ECS**).
- 2 Vérifiez les points suivants:

- Profil utilisateur = **De base**: si  s'affiche, le mode booster du ballon ECS est activé.
- Profil utilisateur = **Avancé**: si  est sélectionné, le mode booster du ballon ECS est activé.

Pour activer le mode booster ECS du ballon d'eau chaude sanitaire (profil utilisateur = de base)

- 1 Accédez à la page d'accueil de la température du ballon d'eau chaude sanitaire (**Ballon ECS**).
- 2 Appuyez sur  pendant plus de 5 secondes.

Pour activer le mode booster ECS du ballon d'eau chaude sanitaire (profil utilisateur = détaillé)

- 1 Accédez à la page d'accueil de la température du ballon d'eau chaude sanitaire (**Ballon ECS**).
- 2 Appuyez sur  pour sélectionner .

Exemple d'utilisation: vous avez immédiatement besoin de plus d'eau chaude

Si vous êtes dans la situation suivante:

- Vous avez déjà utilisé la plus grande partie de votre eau chaude.
- Vous ne pouvez pas attendre la prochaine action programmée pour chauffer le ballon ECS.

Vous pouvez alors activer le mode booster du ballon ECS.

Avantage: le ballon ECS démarre immédiatement le chauffage de l'eau jusqu'à la valeur prédéfinie (**Stockage confort**).





INFORMATION

Lorsque le mode booster ECS du ballon d'eau chaude sanitaire est activé, le risque de perte de puissance du chauffage/rafraîchissement et de problèmes de confort est élevé. En cas de fonctionnement fréquent de l'eau chaude sanitaire, de longues et fréquentes interruptions du chauffage/rafraîchissement se produiront.

4.6 Utilisation avancée

4.6.1 À propos du changement de niveau d'autorisation d'utilisateur

Réglage du niveau d'autorisation de l'utilisateur sur Utilisateur avancé

- 1 Allez sur le menu principal ou l'un des sous-menus: .
- 2 Appuyez sur  pendant plus de 4 secondes.

Résultat: Votre niveau d'autorisation de l'utilisateur est désormais **Util. avancé**. L'interface utilisateur affiche des informations supplémentaires et le symbole "+" est ajouté au titre du menu. Le niveau d'autorisation de l'utilisateur reste sur **Util. avancé** jusqu'à modification manuelle du réglage.

Réglage du niveau d'autorisation d'utilisateur sur Utilisateur final

- 1 Appuyez sur  pendant plus de 4 secondes.

Résultat: Votre niveau d'autorisation de l'utilisateur est désormais **Utilisat. final**. L'interface utilisateur affiche la page d'accueil par défaut.

4.6.2 Utilisation du mode silencieux

À propos du mode silencieux

Vous pouvez:

- Désactiver complètement le mode silencieux
- Activer manuellement un niveau de mode silencieux jusqu'à la prochaine action programmée
- Utiliser et définir un programme de mode silencieux

**INFORMATION**

Si la température extérieure est inférieure à zéro, nous vous recommandons de ne PAS utiliser le niveau le plus silencieux.

Niveaux de mode silencieux possibles

Niveau	Description
Niv 1	Le moins silencieux. Dans des conditions ambiantes plus froides, les performances peuvent baisser.
Niv 2	Niveau intermédiaire. En toutes circonstances, il est possible que les performances soient réduites.
Niv 3	Le plus silencieux. En toutes circonstances, les performances seront réduites.

Pour déterminer si le mode silencieux est activé

- 1 Appuyez sur pour accéder à l'une des pages d'accueil.
- 2 Le mode silencieux est activé si est affiché.

Pour utiliser le mode silencieux

Exigence préalable: Vous avez réglé le niveau d'autorisation sur Utilisateur avancé.

- 1 Accédez à [3]: > **Mode silencieux**.
- 2 Procédez de l'une des manières suivantes:

Si vous souhaitez...	Alors...
Désactiver complètement le mode silencieux	Sélectionnez Toujours OFF et appuyez sur OK .
Activer manuellement un niveau de mode silencieux	<ul style="list-style-type: none"> ▪ Sélectionnez ON et appuyez sur OK. ▪ Accédez à [7.4.4]: > Réglages utilisateur > Valeurs prédéfinies > Niveau de silence. ▪ Sélectionnez un niveau et appuyez sur OK.
Utiliser et définir un programme de mode silencieux	<ul style="list-style-type: none"> ▪ Sélectionnez Automatique et appuyez sur OK. ▪ Définissez un programme. Reportez-vous à la section "4.7.2 Utilisation et définition des programmes" [▶ 42].



Exemple d'utilisation: votre bébé dort l'après-midi

Si vous êtes dans la situation suivante:

- Vous avez défini un programme de mode silencieux:
 - pendant la nuit: **Niv 3** (= le plus silencieux),
 - pendant la journée: **OFF** pour garantir la capacité de chauffage/de rafraîchissement du système.
- Cependant, l'après-midi, votre bébé dort et vous souhaitez que la maison soit silencieuse.

Vous pouvez alors procéder comme suit:

Exigence préalable: Vous avez réglé le niveau d'autorisation sur Utilisateur avancé.

- 1 Accédez à [3]:  > **Mode silencieux**.
- 2 Sélectionnez **ON** et appuyez sur **OK**.
- 3 Accédez à [7.4.4]:  > **Réglages utilisateur > Valeurs prédéfinies > Niveau de silence**.
- 4 Sélectionnez **Niv 3** et appuyez sur **OK**.

Avantage:

L'unité extérieure fonctionne à son niveau le plus silencieux.

4.6.3 Utilisation du mode vacances

À propos du mode vacances

Lors de vos vacances, vous pouvez utiliser le mode vacances pour vous écarter des programmes normaux sans avoir à les modifier. Vous pouvez uniquement utiliser le mode vacances si le contrôle de la température = contrôle du thermostat d'ambiance. Reportez-vous également à la section "[4.4.3 Détermination du contrôle de la température utilisé](#)" [▶ 18].

L'utilisation du mode vacances inclut généralement les étapes suivantes:

- 1 Configuration des vacances pour une des situations suivantes:

Situation	Alors...
Vous restez à la maison pendant les vacances	Vous devez sélectionner un jour: le chauffage/rafraîchissement est effectué en fonction de la température intérieure souhaitée du jour sélectionné.
Vous vous absentez pendant les vacances	Vous devez configurer les réglages de chauffage/rafraîchissement. <ul style="list-style-type: none"> ▪ Le chauffage/rafraîchissement est effectué en fonction de ces réglages. ▪ L'eau chaude sanitaire peut être activée ou désactivée. Si vous décidez de désactiver l'eau chaude sanitaire, le mode de désinfection reste actif.



- 2 Activation du mode vacances.

- Si vous n'activez PAS le mode, les réglages de vacances configurés ne sont PAS utilisés.
- Si vous activez:

Période	Alors...
Avant et après vos vacances	Les programmes normaux sont utilisés.
Pendant vos vacances	Les réglages de vacances configurés sont utilisés.

Pour déterminer si le mode vacances est activé et/ou en cours de fonctionnement

- Appuyez sur  pour accéder à l'une des pages d'accueil.
- Vérifiez les points suivants:

Si... s'affiche	Alors...
	Un des modes vacances suivants est activé: <ul style="list-style-type: none"> Le mode vacances (Absence) est activé mais ne fonctionne PAS encore. Le mode vacances (Présence) est activé. Vous ne pouvez pas déterminer si le mode vacances fonctionne déjà.
	Le mode vacances (Absence) est activé et en cours de fonctionnement.

Pour configurer les vacances (lorsque vous restez chez vous)

Exigence préalable: Vous avez réglé le niveau d'autorisation sur Utilisateur avancé.

- Accédez à [2.2]:  > **Vacances** > **Mode vacances**.
- Sélectionnez **Présence**.
- Configurez les réglages du mode vacances (lorsque vous restez chez vous).
- Activez le mode vacances.

Réglages possibles du mode vacances (lorsque vous restez chez vous)

Réglage	Description
Du et au	Premier et dernier jours de vos vacances.
Utiliser le programme de	Programme du jour utilisé pendant vos vacances. Exemple: Samedi



INFORMATION

Passez à Util. avancé si vous voulez modifier le réglage **Utiliser le programme de**.

Pour configurer les vacances (lorsque vous vous absentez)

Exigence préalable: Vous avez réglé le niveau d'autorisation sur Utilisateur avancé.

- Accédez à [2.2]:  > **Vacances** > **Mode vacances**.
- Sélectionnez **Absence**.

- 3 Configurez les réglages du mode vacances (lorsque vous vous absentez).
- 4 Activez le mode vacances.

Réglages possibles du mode vacances (lorsque vous vous absentez)

Réglage	Description
Du et au	Premier et dernier jours de vos vacances.
Mode fctnmnt	Mode de fonctionnement utilisé pendant vos vacances.
Chauffage	Point de consigne utilisé pendant vos vacances lorsque l'unité fonctionne en mode de chauffage.
Rafraîchissement	Point de consigne utilisé pendant vos vacances lorsque l'unité fonctionne en mode de rafraîchissement.
ECS	Activez ou désactivez l'eau chaude sanitaire pendant vos vacances.



INFORMATION

Vous pouvez uniquement modifier les paramètres **Du** et **au** au niveau **Utilisat. final**. Pour modifier les autres paramètres, vous devez passer au niveau **Util. avancé**.

Pour activer ou désactiver le mode vacances

Exigence préalable: Vous avez configuré les vacances.

- 1 Accédez à [2.1]: > **Vacances** > **Vacances**.
- 2 Procédez de l'une des manières suivantes:
 - Pour procéder à l'activation, sélectionnez **Oui** et appuyez sur **OK**.
 - Pour procéder à la désactivation, sélectionnez **Non** et appuyez sur **OK**.

Exemple d'utilisation: vous partez pendant l'hiver

Si vous êtes dans la situation suivante:

- Dans 2 jours, vous partez 2 semaines l'hiver.
- Vous souhaitez économiser l'énergie mais ne souhaitez pas que la maison gèle.

Vous pouvez alors procéder comme suit:

Exigence préalable: Vous avez réglé le niveau d'autorisation sur Utilisateur avancé.

- 1 Configurez les vacances. Accédez à [2]: > **Vacances** et définissez les réglages suivants:

Réglage	Valeur
Mode vacances	Absence
Du	2 février 2014
au	16 février 2014
Mode fctnmnt	Chauffage
Chauffage	12°C

- 2 Activez le mode vacances.
 - Accédez à [2.1]: > **Vacances** > **Vacances**.
 - Sélectionnez **Oui** et appuyez sur **OK**.

Avantage:

- Le programme normal est utilisé avant et après vos vacances.

- Pendant vos vacances, vous économisez l'énergie et évitez que la maison gèle.

Exemple d'utilisation: vous revenez chez vous pendant vos vacances

Si vous êtes dans la situation suivante:

- Vous avez configuré et activé le mode vacances (**Absence**).
- Pendant vos vacances, vous revenez chez vous quelques heures et souhaitez utiliser le programme normal.

Vous pouvez alors procéder comme suit:

- 1 Désactivez le mode vacances.
- 2 Lorsque vous repartez, activez de nouveau le mode vacances.

Avantage:

Vous n'avez PAS à modifier le programme ou la configuration de vacances.

4.6.4 Lecture des informations

Pour lire les informations

Exigence préalable: Vous avez réglé le niveau d'autorisation sur Utilisateur avancé.

- 1 Accédez à [6]:  > Informations.

Informations possibles

Dans le menu...	Vous pouvez lire...
[6.1] Informations des capteurs	Température intérieure, température du ballon ou ballon ECS, température extérieure et température de départ (le cas échéant).
[6.2] Suivi de la consommation	Énergie produite, électricité consommée et gaz consommé.
[6.3] Traitement des erreurs	Historique des erreurs et N° à contacter/assistance.
[6.4] Niveau autorisation utilisateur	Actuel niveau autorisation utilisateur.
[6.5] Actionneurs	État/mode de chaque actionneur. Exemple: MARCHE/ARRÊT de la pompe à eau chaude sanitaire.
[6.6] Modes de fonctionnement	Actuel mode de fonctionnement. Exemple: Mode de dégivrage/retour d'huile.
[6.7] Heures de fonctionnement	Heures de fonctionnement du système.
[6.8] Version	Informations relatives à la version du système.

4.6.5 Configuration de la date, de l'heure, des unités de mesure, du contraste et du rétroéclairage

Pour configurer l'heure et la date

Exigence préalable: Vous avez réglé le niveau d'autorisation sur Utilisateur avancé.

- 1 Accédez à [1]:  > Réglage de l'heure/date.

**INFORMATION**

Basculez sur **Util. avancé** pour modifier l'heure d'été et l'affichage 12/24h.

Pour configurer les unités de mesure

Exigence préalable: Vous avez réglé le niveau d'autorisation sur Utilisateur avancé.

- 1 Accédez à [7.6]: > Réglages utilisateur > Unité de mesure.

Réglages possibles pour les unités de mesure

Réglage	Unités de mesure possibles
Point décimal	<ul style="list-style-type: none"> ▪ Point ▪ Virgule
Température	<ul style="list-style-type: none"> ▪ °C ▪ °F
Énergie produite	<ul style="list-style-type: none"> ▪ kWh ▪ MBtu
Débit	<ul style="list-style-type: none"> ▪ l/min ▪ GPM
Rendement	<ul style="list-style-type: none"> ▪ UE ▪ USA
Gaz consommé	<ul style="list-style-type: none"> ▪ m³ ▪ ft³ ▪ kWh

Pour configurer le contraste de l'interface utilisateur

Exigence préalable: Vous avez réglé le niveau d'autorisation sur Utilisateur avancé.

- 1 Accédez à [7.1.1]: > Réglages utilisateur > Affichage > Contraste.

Pour configurer la durée de rétroéclairage de l'écran LCD de l'interface utilisateur

Exigence préalable: Vous avez réglé le niveau d'autorisation sur Utilisateur avancé.

- 1 Accédez à [7.1.2]: > Réglages utilisateur > Affichage > Durée rétroéclair. LCD.

4.6.6 Configuration du profil utilisateur et des pages d'accueil



Pour définir un profil utilisateur

Exigence préalable: Vous avez réglé le niveau d'autorisation sur Utilisateur avancé.

- 1 Accédez à [7.1.3]: > Réglages utilisateur > Affichage > Profil utilisateur.
- 2 Sélectionnez un profil utilisateur et appuyez sur .

Profils utilisateur possibles

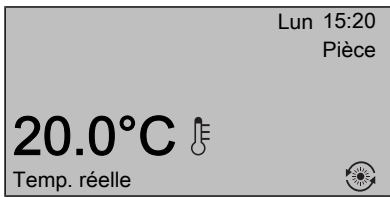
Si le profil utilisateur = **Avancé**, vous pouvez afficher et effectuer davantage d'opérations sur les pages d'accueil.



Profil utilisateur = De base	Profil utilisateur = Avancé
	

Pour configurer les pages d'accueil accessibles à l'utilisateur final

Exigence préalable: Vous avez réglé le niveau d'autorisation sur Utilisateur avancé.

- 1 Accédez à [7.1.4]:  > Réglages utilisateur > Affichage > Pages d'accueil disponibles.

Résultat: les pages d'accueil disponibles en fonction de la configuration de votre système sont répertoriées.

- 2 Sélectionnez une page d'accueil et appuyez sur .
- 3 Procédez de l'une des manières suivantes:
 - Pour afficher la page d'accueil, sélectionnez **Oui** et appuyez sur .
 - Pour masquer la page d'accueil, sélectionnez **Non** et appuyez sur .

4.6.7 Verrouillage et déverrouillage des touches et des fonctions

À propos du verrouillage et du déverrouillage



Vous pouvez utiliser les modes de verrouillage suivants:

- Verrouillage des boutons: permet de verrouiller tous les boutons de manière à ce que les enfants ne puissent pas modifier les réglages.
- Verrouillage des fonctions: permet de verrouiller une fonction spécifique de manière à ce que personne ne puisse en modifier les réglages.

Verrouillages des fonctions possibles



Verrouillage	S'il est activé, personne ne peut...
MARCHE/ARRÊT ambiant	ACTIVER ou DÉACTIVER le contrôle de la température intérieure.
MARCHE/ARRÊT TD	ACTIVER ou DÉACTIVER le contrôle de la température de départ (principale et secondaire).
MARCHE/ARRÊT ballon ECS	ACTIVER ou DÉACTIVER le contrôle de l'eau chaude sanitaire.
Monter/Descendre la température	Régler les températures.
Mode silencieux	Utiliser le mode silencieux.
Vacances	Utiliser le mode vacances.
Mode fctnmnt	Définir le mode ambiant.
Réglages utilisateur	Modifier les réglages de [7]:  > Réglages utilisateur.
Marche/arrêt ECS	Activer ou désactiver le contrôle de l'eau chaude instantanée.

Pour déterminer si le verrouillage est activé





- 1 Appuyez sur  pour accéder à l'une des pages d'accueil.
- 2 Le verrouillage des boutons est activé si  est affiché.

Note: si vous vous trouvez sur une page d'accueil et tentez d'utiliser une fonction verrouillée,  s'affiche pendant 1 seconde.

Pour activer ou désactiver le verrouillage des boutons

- 1 Appuyez sur  pour accéder à l'une des pages d'accueil.
- 2 Appuyez sur  pendant plus de 5 secondes.

Pour activer ou désactiver le verrouillage des fonctions

- 1 Appuyez sur  pour accéder à la structure de menus.
- 2 Appuyez sur  pendant plus de 5 secondes.
- 3 Sélectionnez une fonction et appuyez sur .
- 4 Sélectionnez **Verrouiller** ou **Déverrouiller** et appuyez sur .



4.7 Valeurs prédéfinies et programmes

4.7.1 Utilisation des valeurs prédéfinies

À propos des valeurs prédéfinies

Vous pouvez définir des valeurs prédéfinies pour plusieurs contrôles. Les valeurs prédéfinies permettent d'utiliser facilement la même valeur à plusieurs emplacements (page d'accueil des programmes et de la température intérieure (◊ et ◐)). Si vous souhaitez modifier ultérieurement la valeur, vous devez uniquement le faire à un emplacement.

Pour définir les valeurs prédéfinies

- 1 Accédez à [7.4]:  > **Réglages utilisateur** > **Valeurs prédéfinies**.
- 2 Sélectionnez le contrôle pour lequel vous souhaitez définir une valeur prédéfinie. **Exemple: Température intérieure**.
- 3 Sélectionnez une valeur prédéfinie et appuyez sur . **Exemple: Confort (chauffage)**.
- 4 Sélectionnez une température et appuyez sur .

Valeurs prédéfinies possibles

Commande	Valeur prédéfinie	Emplacement d'utilisation
Température intérieure	Confort	<ul style="list-style-type: none"> Programmes de température intérieure Page d'accueil de la température intérieure (◊ et ◐) si le profil utilisateur = Avancé
	Éco	
TD principale	Confort	Programmes de température de départ principale
	Éco	

Commande	Valeur prédéfinie	Emplacement d'utilisation
Température du ballon d'ECS	Stockage confort	Programme de température du ballon ECS si le mode du ballon ECS est <ul style="list-style-type: none"> ▪ Programmé ▪ Programmé + réchauffage
	Stockage éco	
	Réchauffer	Programme de température du ballon ECS si le mode du ballon ECS = Programmé + réchauffage
Niveau de silence		Utilisé lorsque le mode silencieux est réglé sur ON
Tarif électricité	Haute Moyen Basse	Lorsque le mode d'économies (réglage installateur) est réglé sur Économique .
Tarif combustible		Lorsque le mode d'économies (réglage installateur) est réglé sur Économique .

4.7.2 Utilisation et définition des programmes

À propos des programmes

Selon la configuration de votre système et la configuration de l'installateur, il est possible que des programmes (prédéfinis et/ou définis par l'utilisateur) soient disponibles pour plusieurs contrôles.

Vous pouvez:

- sélectionner les programmes actuellement utilisés,
- définir vos propres programmes si les programmes prédéfinis ne sont pas satisfaisants. Les actions que vous pouvez programmer varient en fonction du contrôle.



Actions possibles par contrôle

Commande	Actions possibles
Température intérieure	Permet de programmer quand réchauffer ou rafraîchir une pièce: <ul style="list-style-type: none"> ▪ Confort (valeur prédéfinie) ▪ Éco (valeur prédéfinie) ▪ [Température personnalisée]
Température de départ principale	
Température de départ secondaire	Permet de programmer quand la température de départ secondaire est activée et désactivée.
Température du ballon d'eau chaude sanitaire	Permet de programmer quand réchauffer le ballon ECS: <ul style="list-style-type: none"> ▪ Stockage confort (valeur prédéfinie)^(a) ▪ Stockage éco (valeur prédéfinie)^(a) ▪ Arrêt stockage^(b)

Commande	Actions possibles
Mode silencieux	Permet de programmer quand l'unité doit utiliser tel ou tel niveau de mode silencieux: <ul style="list-style-type: none"> ▪ Niv 1 ▪ Niv 2 ▪ Niv 3 ▪ OFF
(Uniquement pour la pompe à eau chaude sanitaire pour le retour secondaire à fournir) Pompe à eau chaude sanitaire	Permet de programmer quand la pompe à eau chaude sanitaire doit être activée et désactivée.
Prix de l'électricité	Permet de programmer quand un certain tarif de l'électricité s'applique.

- (a) Démarrez le chauffage jusqu'à ce que le point de consigne souhaité (Confort/Éco) soit atteint.
- (b) Arrêtez le chauffage, même si la température souhaitée n'est pas encore atteinte; exemple: si les tarifs électriques sont plus élevés pendant la journée, vous pouvez programmer un arrêt à 06:00.

Pour sélectionner le programme à utiliser

- 1 Accédez à [5]:  > Sélectionner les programmes.
- 2 Sélectionnez le contrôle pour lequel vous souhaitez utiliser un programme.
Exemple: [5.1] Température intérieure.
- 3 Sélectionnez le mode de fonctionnement pour lequel vous souhaitez utiliser un programme. **Exemple:** [5.1.1] Chauffage.
- 4 Sélectionnez un programme prédéfini ou défini par l'utilisateur et appuyez sur .

Pour définir un programme

- 1 Accédez à [7.3]:  > Réglages utilisateur > Définir programmation.
- 2 Ouvrez un programme vide, prédéfini ou défini par l'utilisateur.
- 3 Modifiez-le.
- 4 Enregistrez-le.

Directives de programmation

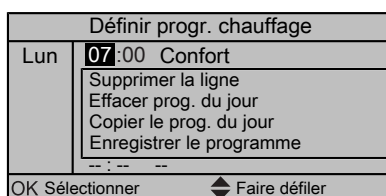

Vous pouvez:

- supprimer des lignes du programme,
- effacer un programme du jour,
- copier le programme d'une journée.

Exemple d'utilisation: vous travaillez selon un système de 3 x 8

Si vous travaillez selon un système de 3 x 8, vous pouvez procéder comme suit:

- 1 Définissez 3 programmes de température intérieure et attribuez-leur des noms adaptés. **Exemple:** roulement du matin, roulement de la journée et roulement du soir
- 2 Sélectionnez le programme que vous souhaitez utiliser.

4.7.3 Programmes: exemple



INFORMATION

Les procédures de réglage sont les mêmes pour les autres programmations.

Dans cet exemple:

- Programme de température intérieure en mode de chauffage
- Lundi = mardi = mercredi = jeudi = vendredi
- Samedi = dimanche

Pour définir le programme

- 1 Accédez à [7.3.1.1]: > Réglages utilisateur > Définir programmation > Temp. intérieure > Définir progr. chauffage.
- 2 Sélectionnez **Vide** et appuyez sur **OK**.
- 3 Définissez le programme du lundi. Reportez-vous ci-dessous pour plus de détails.
- 4 Copiez le programme du lundi pour le mardi, le mercredi, le jeudi et le vendredi. Reportez-vous ci-dessous pour plus de détails.
- 5 Définissez le programme du samedi.
- 6 Copiez le programme du samedi pour le dimanche.
- 7 Enregistrez le programme et attribuez-lui un nom. Reportez-vous ci-dessous pour plus de détails.

Pour définir le programme du lundi

- 1 Utilisez et pour sélectionner le lundi.
- 2 Appuyez sur pour saisir le programme du lundi.
- 3 Définissez le programme du lundi:
 - Utilisez et pour sélectionner une entrée.
 - Utilisez et pour modifier la valeur d'une entrée.

Pour copier le programme d'une journée

- 1 Sélectionnez le jour que vous souhaitez copier et appuyez sur **OK**. **Exemple:** Lundi.
- 2 Sélectionnez **Copier le prog. du jour** et appuyez sur **OK**.
- 3 Réglez les jours pour lesquels vous souhaitez effectuer la copie sur **Oui** et appuyez sur **OK**. **Exemple:** Mardi = **Oui**, Mercredi = **Oui**, Jeudi = **Oui** et Vendredi = **Oui**.

Pour enregistrer le programme

- 1 Appuyez sur **OK**, sélectionnez **Enregistrer le programme** et appuyez sur **OK**.

- 2 Sélectionnez **Déf. util. 1**, **Déf. util. 2** ou **Déf. util. 3** et appuyez sur **OK**.
- 3 Modifiez le nom et appuyez sur **OK**. Uniquement applicable pour les programmes de température intérieure. **Exemple:** Mon programme hebdomadaire

4.7.4 Programmes prédéfinis: température intérieure + température de départ (principale)

☀: température souhaitée = valeur prédéfinie (**Confort**)

☾: température souhaitée = valeur prédéfinie (**Éco**)

Prédéfini 1



Prédéfini 2



Prédéfini 3

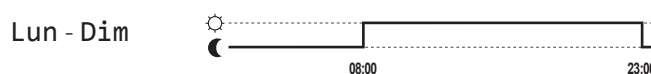

INFORMATION

Les programmes prédéfinis s'appliquent à la fois au chauffage et au rafraîchissement.

4.7.5 Programmes prédéfinis: température de départ (secondaire)

I : Zone secondaire = ON

O : Zone secondaire = OFF

Prédéfini 1



Prédéfini 2

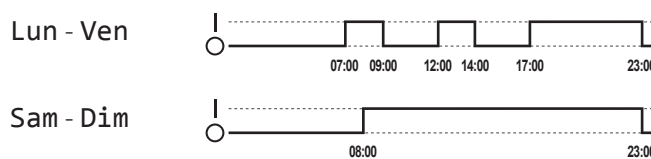

Prédéfini 3

Lun - Dim

**INFORMATION**

Les programmes prédéfinis s'appliquent à la fois au chauffage et au rafraîchissement.

4.7.6 Programmes prédéfinis: température du ballon ECS

a

↑: début de la production d'eau chaude sanitaire. Température souhaitée du ballon ECS = valeur prédéfinie (**Stockage confort**)

b

↑: début de la production d'eau chaude sanitaire. Température souhaitée du ballon ECS = valeur prédéfinie (**Stockage éco**)

Prédéfini 1

Lun - Dim

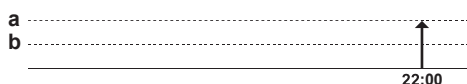
**Prédéfini 2**

Lun - Dim

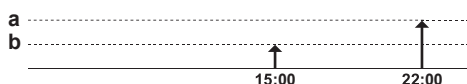
**Prédéfini 3**

Lun - Ven

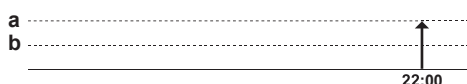

Sam - Dim

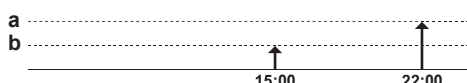

4.8 Fonctionnement de la loi d'eau

Dans le contrôle du chauffage/rafraîchissement, le mode de point de consigne de la température d'eau peut être:

- Fixe
- Loi d'eau (la température d'eau est déterminée automatiquement en fonction de la température extérieure)











Pour régler le mode de point de consigne, consultez le guide de référence installateur.

Pour régler les paramètres de la courbe de la loi d'eau, voyez ci-dessous.

4.8.1 Pour régler la loi d'eau

Exigence préalable: Vous avez réglé le niveau d'autorisation sur Utilisateur avancé.

- 1 Accédez à [7.7]: > Réglages utilisateur > Définir la loi d'eau.

- 2 Pour la zone principale de température de départ [7.7.1], modifiez avec , , , , et confirmez avec .
- 3 Le cas échéant, pour la zone de température de départ secondaire [7.7.2], modifiez avec , , , , et confirmez avec .

Définir loi d'eau Chaud/Définir loi d'eau Froid

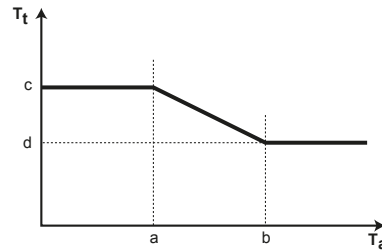

T_t Température de départ cible

T_a Température extérieure

a Température ambiante extérieure basse

b Température ambiante extérieure élevée

c Température de départ voulue lorsque la température extérieure est inférieure ou égale à la température ambiante basse. **Note:** durant le chauffage, cette valeur doit être supérieure à (d), étant donné que pour des températures extérieures basses, de l'eau plus chaude est requise. Pour le refroidissement, cette valeur doit être supérieure à (d), étant donné que pour des températures extérieures basses, une quantité inférieure d'eau froide suffit

d Température de départ voulue lorsque la température extérieure est supérieure ou égale à la température ambiante élevée. **Note:** durant le chauffage, cette valeur doit être inférieure à (c), étant donné que pour des températures extérieures élevées, il faut moins d'eau chaude. Pour le refroidissement, cette valeur doit être inférieure à (c), étant donné que pour des températures extérieures élevées, de l'eau plus froide est requise.

4.9 Structure de menus: vue d'ensemble des réglages utilisateur

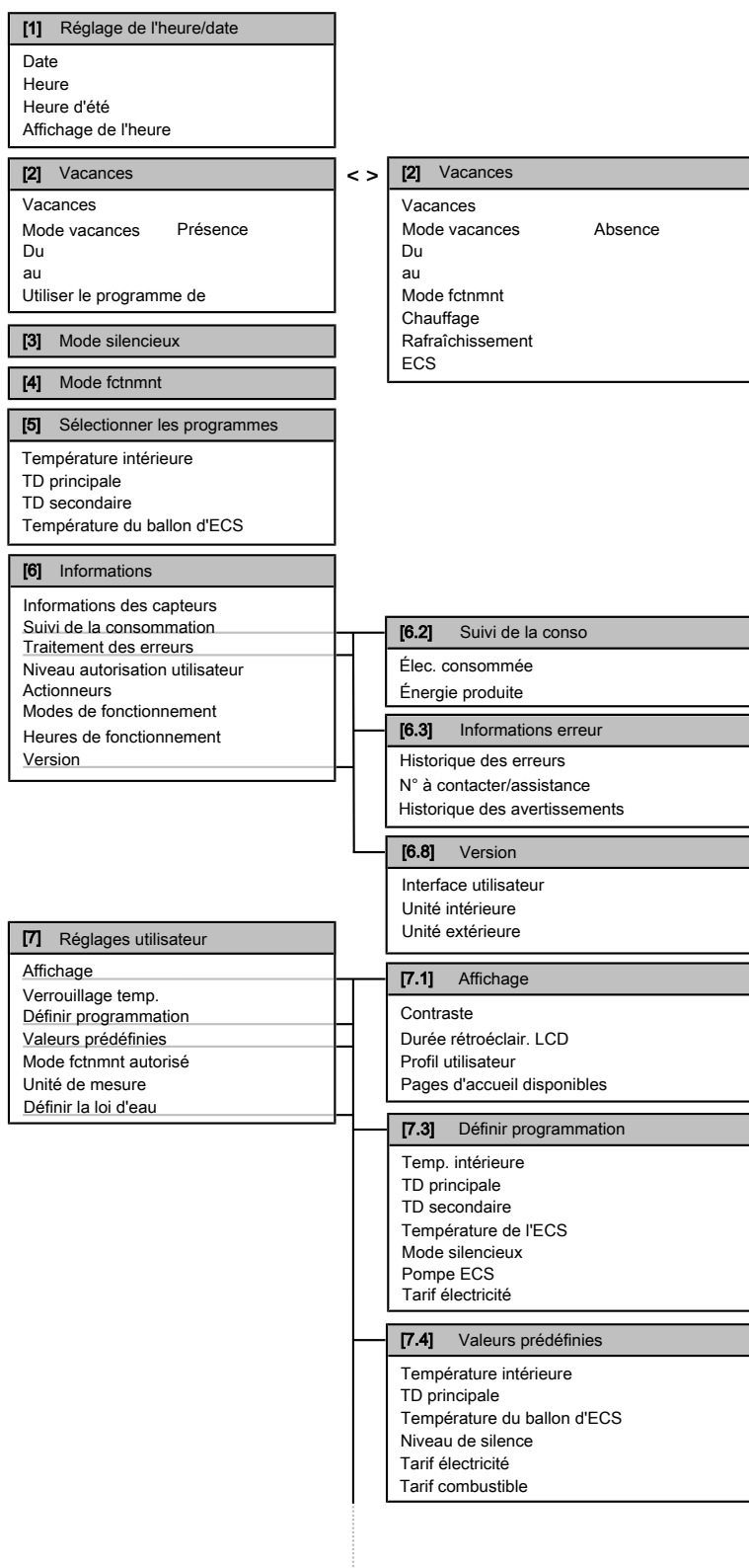

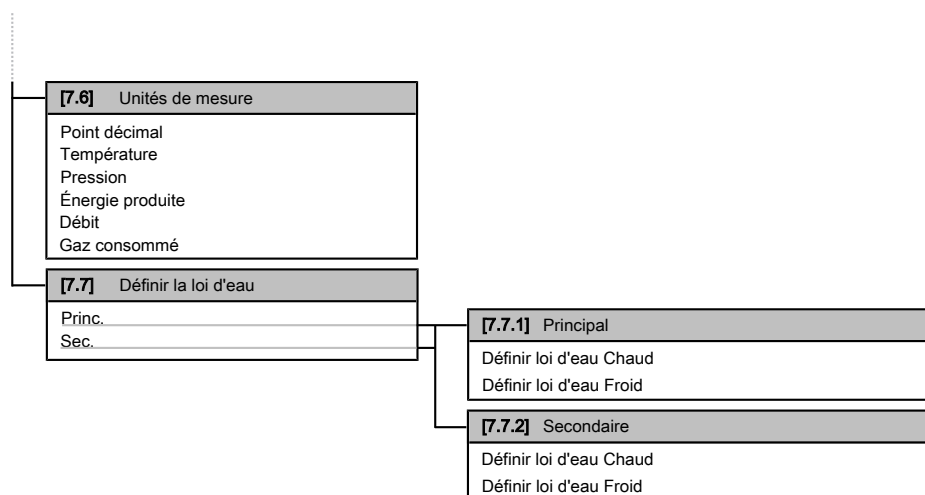
**INFORMATION**

La visibilité des réglages dépend des réglages installateur sélectionnés et de la catégorie d'appareil.

4.10 Réglages installateur: tableaux à remplir par l'installateur

4.10.1 Assistant rapide

Réglage	Valeur par défaut	Remplissez...
Coupure forcée de contact [A.2.1.6]		
Contact arrêt forcé	0 (Non)	
Réglages de chauffage/rafraîchissement [A.2.1]		
Méthode ctrl	2 (Contrôle TA)	
Emplacement interface	1 (Dans la pièce)	
Nb de zones TD	0 (1 zone TD)	
Mode pompe	2 (Demande)	
Réglages d'eau chaude sanitaire [A.2.2]		
Fonctionnement ECS	En fonction du modèle	
Pompe ECS	0 (Non)	
Thermostats [A.2.2]		
Type contact princ.	2 (Demande R/C)	
Type contact sec.	2 (Demande R/C)	
Capteur ext.	0 (Non)	
CCI E/S numériques [A.2.2.6]		
Kit solaire	0 (Non)	
Sortie alarme	0 (Normal. ouvert)	
CCI demande [A.2.2.7]		

Réglage	Valeur par défaut	Remplissez...
CCI : demande	0 (Non)	
Suivi de la consommation [A.2.2]		
Compteur kWh externe 1	0 (Non)	
Compteur de gaz	0 (Non)	

4.10.2 Contrôle du chauffage/rafraîchissement

Réglage	Valeur par défaut	Remplissez...
Température de départ: zone principale [A.3.1.1]		
Consigne TD	1 (Loi d'eau)	
Température de départ: zone secondaire [A.3.1.2]		
Consigne TD	0 (Absolu)	
Température de départ: modulation [A.3.1.1.5]		
TD modulée	1 (Oui)	
Température de départ: type d'émetteur [A.3.1.1.7]		
Type d'émetteur	0 (Rapide)	
Mode économie [A.6.7]		
Mode basculement	0 (Économique)	
Prix de l'électricité [7.4.5]		
Tarif électricité	20/kWh (Haute)	
	20/kWh (Moyen)	
	15/kWh (Basse)	
Prix du fioul [7.4.6]		
Tarif combustible	8,0/kWh	

4.10.3 Contrôle de l'eau chaude sanitaire [A.4]

Réglage	Valeur par défaut	Remplissez...
Mode point consigne	2 (Progr seul)	
Consigne maximale	En fonction du modèle	

**INFORMATION**

Lorsque le mode booster ECS du ballon d'eau chaude sanitaire est activé, le risque de perte de puissance du chauffage/rafraîchissement et de problèmes de confort est élevé. En cas de fonctionnement fréquent de l'eau chaude sanitaire, de longues et fréquentes interruptions du chauffage/rafraîchissement se produiront.

4.10.4 N° à contacter/assistance [6.3.2]

Réglage	Valeur par défaut	Remplissez...
N° à contacter/assistance	—	

5 Réglage des prix de l'énergie

Si le mode économie de votre système est réglé sur **Économique**, vous pouvez définir:





- un prix de gaz fixe,
- 3 niveaux de prix de l'électricité,
- un temporisateur hebdomadaire pour les prix de l'électricité.

Le mode économie est réglé par l'installateur, les deux réglages disponibles sont les suivants: écologique et économique. En mode écologique, l'utilisation d'énergie est réduite, en mode économique, ce sont les coûts de fonctionnement. Déterminez le mode économie à privilégier avec l'installateur. Reportez-vous au manuel d'installation pour plus d'informations.

Exemple: comment régler les prix de l'énergie sur l'interface utilisateur?

Tarif	Valeur dans le chemin de navigation
Gaz: 5,3 centimes d'euro/kWh	[7.4.6]=5,3
Gaz: 4,8 pence/kWh	[7.4.6]=4,8
Électricité: 12 centimes d'euro/kWh	[7.4.5.1]=12
Électricité: 12,49 pence/kWh	[7.4.5.1]=12

5.1 Pour régler le prix du gaz





- 1 Accédez à [7.4.6]:  > **Réglages utilisateur** > **Valeurs prédéfinies** > **Tarif combustible**.
- 2 Utilisez  et  pour définir le prix correct.
- 3 Appuyez sur  pour confirmer.



INFORMATION

- Prix compris entre 0,00~290 devises/MBtu (avec 2 valeurs significatives).
- Prix compris entre 0,00~990 devises/kWh (avec 2 valeurs significatives).

5.2 Pour régler le prix de l'électricité

- 1 Accédez à [7.4.5]:  > **Réglages utilisateur** > **Valeurs prédéfinies** > **Tarif électricité**.
- 2 Utilisez  et  pour définir les prix corrects pour **Haute**, **Moyen** et **Basse** en fonction de vos tarifs d'électricité.
- 3 Appuyez sur  pour confirmer.



INFORMATION



Prix compris entre 0,00~990 devises/kWh (avec 2 valeurs significatives).



INFORMATION

Si aucun programme n'est défini, le **Tarif électric.** pour **Haute** est pris en compte.

5.3 Pour régler le temporisateur du prix de l'électricité

- 1 Accédez à [7.3.8]:  > **Réglages utilisateur** > **Définir programmation** > **Tarif électricité**.
- 2 Définissez le programme en fonction des prix de l'électricité **Haute**, **Moyen** et **Basse** pour chaque intervalle de temps.
- 3 Appuyez sur  pour enregistrer le programme.



INFORMATION

Les valeurs **Haute**, **Moyen** et **Basse** correspondent aux prix de l'électricité précédemment définis pour **Haute**, **Moyen** et **Basse**. Si aucun programme n'est défini, le prix de l'électricité **Haute** est pris en compte.

5.4 À propos des prix de l'énergie en cas de prime par kWh d'énergie renouvelable

Il est possible de prendre en compte les primes lors de la définition des prix de l'énergie. Les coûts de fonctionnement peuvent augmenter, le coût de fonctionnement total une fois le remboursement pris en compte sera cependant optimisé.







REMARQUE

Veillez à modifier les prix de l'énergie à l'issue de la période de validité de la prime.





5.4.1 Définition du prix du gaz en cas de prime par kWh d'énergie renouvelable

Exigence préalable: Calculez le prix du gaz à l'aide de la formule suivante: prix réel du gaz+(prime/kWhx0,9).

- 1 Accédez à [7.4.6]:  > **Réglages utilisateur** > **Valeurs prédéfinies** > **Tarif combustible**.
- 2 Utilisez  et  pour définir le prix correct.
- 3 Appuyez sur  pour confirmer.

5.4.2 Définition du prix de l'électricité en cas de prime par kWh d'énergie renouvelable

Exigence préalable: Calculez le prix de l'électricité à l'aide de la formule suivante: prix réel de l'électricité+prime/kWh.

- 1 Accédez à [7.4.5]:  > **Réglages utilisateur** > **Valeurs prédéfinies** > **Tarif électricité**.
- 2 Utilisez  et  pour définir les prix corrects pour **Haute**, **Moyen** et **Basse** en fonction de vos tarifs d'électricité.
- 3 Appuyez sur  pour confirmer.

5.4.3 Exemple

Il s'agit d'un exemple et les prix et/ou valeurs utilisés dans cet exemple ne reflètent PAS la réalité.

Données	Pence/kWh
Prix du gaz	4,08
Prix de l'électricité	12,49
Prime de chauffage renouvelable par kWh	5

Calcul du prix du gaz:

Prix du gaz=prix réel du gaz+(prime/kWh×0,9)

Prix du gaz=4,08+(5×0,9)

Prix du gaz=8,58

Calcul du prix de l'électricité:

Prix de l'électricité=prix réel de l'électricité+prime/kWh

Prix de l'électricité=12,49+5

Prix de l'électricité=17,49

Tarif	Valeur dans le chemin de navigation
Gaz: 4,08 pence/kWh	[7.4.6]=8,58
Électricité: 12,49 pence/kWh	[7.4.5]=17,49





6 Visualisation de l'énergie

L'interface utilisateur peut afficher graphiquement les statistiques énergétiques portant sur:

- l'énergie produite: l'énergie produite par la pompe à chaleur.
- l'électricité consommée: enregistrée par un compteur électrique ou, en l'absence de compteur, calculée par l'interface selon un calcul interne.
- le gaz consommé: uniquement enregistré lorsqu'un compteur de gaz externe est installé. Notez que les valeurs enregistrées par le compteur peuvent être différentes de celles affichées sur la chaudière.

6.1 Pour afficher les statistiques énergétiques

Exigence préalable: Vous avez réglé le niveau d'autorisation sur Utilisateur avancé.

- 1 Accédez à [6.2]:  > **Informations** > **Suivi de la consommation**.
- 2 Sélectionnez **Élec. consommée**, **Énergie produite** ou **Gaz consommé**.
- 3 Utilisez les boutons  et  pour afficher le mois en cours, le mois précédent, les 12 derniers mois ou une vue d'ensemble.
- 4 Utilisez les boutons  et  pour basculer entre les différents modes (le cas échéant).

7 Conseils pour économiser l'énergie

Conseils au sujet de la température intérieure

- Veillez à ce que la température intérieure souhaitée ne soit JAMAIS trop élevée (en mode de chauffage) ou trop faible (en mode de rafraîchissement) mais TOUJOURS adaptée à vos besoins réels. Chaque degré peut représenter une économie de jusqu'à 6% sur vos frais de chauffage/rafraîchissement.
- N'augmentez/réduisez PAS la température intérieure souhaitée pour chauffer/rafraîchir la pièce plus rapidement. La pièce ne chauffera/rafraîchira PAS plus rapidement.
- Si la configuration de votre système inclut des émetteurs de chaleur lents (exemple: chauffage au sol), évitez les écarts importants au niveau de la température intérieure souhaitée et ne laissez PAS la température intérieure baisser/s'élever de manière trop importante. Réchauffer/rafraîchir la pièce nécessitera davantage de temps et d'énergie.
- Utilisez un programme hebdomadaire pour vos besoins normaux en chauffage ou en rafraîchissement. Si nécessaire, vous pouvez facilement vous écarter du programme:
 - Pendant de courtes périodes: vous pouvez annuler la température intérieure programmée. **Exemple:** lorsque vous organisez une fête ou lorsque vous vous absentez pendant quelques heures.
 - Pendant de longues périodes: vous pouvez utiliser le mode vacances. **Exemple:** lorsque vous restez à la maison pendant vos vacances ou lorsque vous vous absentez pendant vos vacances.

Conseils au sujet de la température de départ

- En mode de chauffage, une faible température de départ voulue entraîne une plus faible consommation d'énergie et de meilleures performances. Le contraire est valable en mode de rafraîchissement.
- Définissez la température de départ voulue en fonction du type d'émetteur de chaleur. **Exemple:** Le chauffage au sol est conçu pour les températures de départ inférieures aux radiateurs et aux convecteurs de pompe à chaleur.

Conseils au sujet de la température du ballon ECS

- Utilisez un programme hebdomadaire pour vos besoins normaux en eau chaude sanitaire (uniquement en mode programmé).
 - Définissez un programme permettant de chauffer le ballon d'eau chaude sanitaire jusqu'à une valeur prédéfinie (**Stockage confort** = température du ballon d'eau chaude sanitaire plus élevée) pendant la nuit parce que la demande en chauffage est alors inférieure.
 - Si le chauffage du ballon d'eau chaude sanitaire n'est pas suffisant la nuit, définissez un programme de chauffage supplémentaire du ballon d'eau chaude sanitaire jusqu'à une valeur prédéfinie (**Stockage éco** = température du ballon d'eau chaude sanitaire moins élevée) pendant la journée.
- Veillez à ce que la température souhaitée du ballon ECS ne soit PAS trop élevée. **Exemple:** Après installation, réduisez la température du ballon ECS de 1°C chaque jour et vérifiez que vous avez suffisamment d'eau chaude.
- Définissez un programme pour n'activer la pompe d'eau chaude sanitaire que pendant les périodes de la journée où vous avez instantanément besoin d'eau chaude. **Exemple:** Le matin et le soir.

8 Maintenance et entretien

8.1 Vue d'ensemble: maintenance et entretien

L'installateur doit procéder à une maintenance annuelle. Vous pouvez trouver le N° à contacter/assistance via l'interface utilisateur.

En tant qu'utilisateur final, vous devez:

- Maintenez la propreté de la zone autour de l'unité.
- nettoyer l'interface utilisateur à l'aide d'un chiffon doux et humide. N'utilisez PAS de détergents.
- Vérifiez régulièrement que la pression d'eau indiquée sur la chaudière à gaz est supérieure à 1 bar. Éteignez la chaudière et consultez la pression affichée sur l'écran principal de la chaudière à gaz. Ne tenez pas compte de l'erreur affichée sur l'interface utilisateur. Une fois la chaudière à gaz rallumée, l'erreur disparaît.
- Veillez à ce que les prix du gaz et de l'électricité définis dans l'interface utilisateur soient à jour.

Réfrigérant

Ce produit contient des gaz à effet de serre fluorés. Ne laissez PAS les gaz s'échapper dans l'atmosphère.

Type de réfrigérant: R410A

Potentiel de réchauffement global (GWP): 2087,5



REMARQUE

La législation applicable aux **gaz à effet de serre fluorés** exige que la charge de réfrigérant de l'unité soit indiquée à la fois en poids et en équivalent CO₂.

Formule pour calculer la quantité de tonnes d'équivalent CO₂: Valeur PRG du réfrigérant × charge de réfrigérant totale [en kg] / 1000

Veillez contacter votre installateur pour de plus amples informations.



AVERTISSEMENT

Le réfrigérant du système est sûr et ne fuit pas en principe. Si le réfrigérant fuit dans la pièce, tout contact avec une flamme ou un brûleur, un chauffage ou une cuisinière peut provoquer des gaz nocifs.

Eteignez tout dispositif de chauffage à combustible, ventilez la pièce et contactez le revendeur de l'unité.

N'utilisez pas le système tant qu'une personne compétente n'a pas confirmé que la fuite de réfrigérant est colmatée.

8.2 Pour trouver le N° à contacter/assistance

Exigence préalable: Vous avez réglé le niveau d'autorisation sur Utilisateur avancé.

- 1 Accédez à [6.3.2]: > Informations > Traitement des erreurs > N° à contacter/assistance.

9 Dépannage

En cas de dysfonctionnement, ⓘ s'affiche sur les pages d'accueil. Vous pouvez appuyer sur ⓘ pour afficher de plus amples informations concernant le dysfonctionnement.

Pour les symptômes répertoriés ci-dessous, vous pouvez résoudre le problème par vous-même. Pour tout autre problème, contactez votre installateur. Vous pouvez trouver le N° à contacter/assistance via l'interface utilisateur.

9.1 Vue d'ensemble: dépannage

En cas de dysfonctionnement, ⓘ s'affiche sur les pages d'accueil. Vous pouvez appuyer sur ⓘ pour afficher de plus amples informations concernant le dysfonctionnement.

Pour les symptômes répertoriés ci-dessous, vous pouvez résoudre le problème par vous-même. Pour tout autre problème, contactez votre installateur. Vous pouvez trouver le N° à contacter/assistance via l'interface utilisateur.

9.2 Pour consulter l'historique des erreurs

Exigence préalable: Uniquement disponible si ⓘ s'affiche sur les pages d'accueil.

- 1 Accédez à [6.3.1]: ⓘ > Informations > Traitement des erreurs > Historique des erreurs.

9.3 Pour consulter l'historique des avertissements

Exigence préalable: Uniquement disponible si ⓘ s'affiche sur les pages d'accueil.

- 1 Accédez à [6.3.1]: ⓘ > Informations > Traitement des erreurs > Historique des avertissements.

9.4 Symptôme: vous avez trop froid (chaud) dans la salle de séjour

Cause possible	Mesure corrective
La température intérieure souhaitée est trop faible (élevée).	<p>Augmentez (réduisez) la température intérieure souhaitée. Reportez-vous à la section "4.4.5 Contrôle du thermostat d'ambiance - Utilisation des pages d'accueil de la température intérieure" [▶ 20].</p> <p>Si le problème se répète chaque jour, procédez de l'une des manières suivantes:</p> <ul style="list-style-type: none"> ▪ Augmentez (réduisez) la valeur prédéfinie de la température intérieure. Reportez-vous à la section "4.7.1 Utilisation des valeurs prédéfinies" [▶ 41]. ▪ Réglez le programme de température intérieure. Reportez-vous aux sections "4.7.2 Utilisation et définition des programmes" [▶ 42] et "4.7.3 Programmes: exemple" [▶ 44].
La température intérieure souhaitée ne peut être atteinte.	Augmentez la température de départ voulue en fonction du type d'émetteur de chaleur. Reportez-vous à la section "4.4.6 Contrôle du thermostat d'ambiance - Utilisation des pages d'accueil de la température de départ" [▶ 24].
La courbe de la loi d'eau est définie incorrectement.	Réglez la courbe de la loi d'eau. Reportez-vous à la section "4.8 Fonctionnement de la loi d'eau" [▶ 46].

9.5 Symptôme: l'eau qui sort du robinet est trop froide

Cause possible	Mesure corrective
Il est possible que le ballon d'eau chaude sanitaire se vide en raison d'une consommation anormalement élevée.	Si vous avez immédiatement besoin d'eau chaude sanitaire, activez le mode booster du ballon ECS. Cela consomme cependant de l'énergie supplémentaire. Reportez-vous à la section " Utilisation du mode booster du ballon ECS " [▶ 32].
La température souhaitée du ballon ECS est trop faible.	<p>Si vous pouvez patienter, annulez (augmentez) la température programmée souhaitée activée ou suivante de manière à ce que davantage d'eau chaude soit produite de manière exceptionnelle. Reportez-vous à la section "Pour lire et annuler la température programmée souhaitée activée ou suivante (en mode programmé ou en mode programmé + de réchauffage)" [▶ 31].</p> <p>Si les problèmes se répètent chaque jour, procédez de l'une des manières suivantes:</p> <ul style="list-style-type: none"> ▪ Augmentez la valeur prédéfinie de la température du ballon ECS. Reportez-vous à la section "4.7.1 Utilisation des valeurs prédéfinies" [▶ 41]. ▪ Réglez le programme de température du ballon ECS. Exemple: Définissez un programme de chauffage supplémentaire du ballon ECS jusqu'à une valeur prédéfinie (Stockage éco=température du ballon moins élevée) pendant la journée. Reportez-vous aux sections "4.7.2 Utilisation et définition des programmes" [▶ 42] et "4.7.3 Programmes: exemple" [▶ 44].
La température ECS instantanée est trop faible. Uniquement applicable si aucun ballon n'est installé.	Augmentez le point de consigne de la température ECS instantanée. Reportez-vous à la section " Pour régler la température ECS instantanée " [▶ 29].

9.6 Symptôme: panne de la pompe à chaleur

Si la pompe à chaleur ne fonctionne pas, la chaudière à gaz peut servir de chauffage d'appoint d'urgence et reprendre, automatiquement ou non, l'intégralité de la charge thermique.

- Si le mode d'urgence automatique est **activé** et qu'une défaillance de la pompe à chaleur survient, la chaudière reprend automatiquement la charge thermique.

- Si le mode d'urgence automatique **n'est pas activé** et en cas de panne de la pompe à chaleur, les opérations de chauffage et d'eau chaude sanitaire cessent et doivent être redémarrées manuellement. L'interface utilisateur vous invite ensuite à confirmer que la chaudière peut reprendre l'intégralité de la charge thermique.

En cas de panne de la pompe à chaleur, l'icône ⓘ s'affiche sur l'interface utilisateur.

Cause possible	Mesure corrective
La pompe à chaleur est endommagée.	<ul style="list-style-type: none"> ▪ Appuyez sur ⓘ pour afficher la description du problème. ▪ Appuyez de nouveau sur ⓘ. ▪ Sélectionnez ok pour permettre à la chaudière à gaz de reprendre l'intégralité de la charge thermique. ▪ Contactez votre revendeur local pour demander la réparation de la pompe à chaleur.



INFORMATION

Lorsque la chaudière à gaz reprend l'intégralité de la charge thermique, la consommation de gaz augmente considérablement.

10 Déplacement

10.1 Vue d'ensemble: déplacement

Si vous souhaitez déplacer des pièces du système, contactez votre installateur. Vous pouvez trouver le N° à contacter/assistance via l'interface utilisateur.

11 Mise au rebut



REMARQUE

NE TENTEZ PAS de démonter le système: le démontage du système et le traitement du réfrigérant, de l'huile et des autres pièces DOIVENT être conformes à la législation en vigueur. Les unités DOIVENT être traitées dans des établissements spécialisés de réutilisation, de recyclage et de remise en état.

12 Glossaire

ECS = eau chaude sanitaire

Eau chaude utilisée, dans quelque type de bâtiment que ce soit, à des fins sanitaires.

LWT = température de l'eau de sortie

Température de l'eau à la sortie de l'unité.

Revendeur

Distributeur commercial de l'appareil.

Installateur agréé

Technicien expérimenté qualifié pour installer l'appareil.

Utilisateur

Propriétaire et/ou utilisateur de l'appareil.

Législation applicable

Ensemble des directives, lois, réglementations et/ou codes internationaux, européens, nationaux et locaux relatifs et applicables à un appareil ou à un domaine spécifique.

Entreprise chargée de l'entretien

Entreprise qualifiée qui peut procéder à ou coordonner l'entretien requis au niveau de l'appareil.

Manuel d'installation

Manuel d'instructions destiné à un appareil ou une application spécifique et détaillant la procédure d'installation, de configuration et d'entretien.

Manuel d'utilisation

Manuel d'instructions défini pour un appareil ou une application spécifique et détaillant la procédure d'utilisation.

Accessoires

Étiquettes, manuels, fiches d'informations et équipements fournis avec l'appareil et qui doivent être installés conformément aux instructions de la documentation fournie.

Équipement en option

Équipement fabriqué ou approuvé par Daikin qui peut être associé à l'appareil conformément aux instructions de la documentation fournie.

Équipement à fournir

Équipement NON fabriqué par Daikin qui peut être associé à l'appareil conformément aux instructions de la documentation fournie.

DAIKIN EUROPE N.V.

Zandvoordestraat 300, B-8400 Oostende, Belgium

Copyright 2013 Daikin

4P355632-1E 2020.10