



Manuel d'utilisation

Pompe à chaleur Daikin Altherma hybrid



EHYHBH05AF
EHYHBH08AF
EYHXB08AF

Manuel d'utilisation
Pompe à chaleur Daikin Altherma hybrid

Français

Table des matières

1	À propos du présent document	2
2	À propos du système	2
2.1	Composants dans une configuration type du système.....	3
3	Fonctionnement	3
3.1	Vue d'ensemble: fonctionnement.....	3
3.2	Vue d'ensemble de l'interface utilisateur.....	3
3.2.1	Touches.....	3
3.2.2	Icônes d'état.....	4
3.3	Contrôle du chauffage/rafraîchissement.....	4
3.3.1	Réglage du mode ambiant.....	4
3.3.2	Contrôle du thermostat d'ambiance - Utilisation des pages d'accueil de la température intérieure.....	5
3.3.3	Contrôle du thermostat d'ambiance - Utilisation des pages d'accueil de la température de départ.....	5
3.4	Contrôle de l'eau chaude sanitaire.....	5
3.4.1	ECS instantanée (aucun ballon installé).....	5
3.4.2	Ballon ECS.....	6
3.5	Programmes: exemple.....	7
3.6	Structure de menus: vue d'ensemble des réglages utilisateur..	8
3.7	Réglages installateur: tableaux à remplir par l'installateur.....	9
3.7.1	Assistant rapide.....	9
3.7.2	Contrôle du chauffage/rafraîchissement.....	9
3.7.3	Contrôle de l'eau chaude sanitaire [A.4].....	9
3.7.4	N° à contacter/assistance [6.3.2].....	9
3.8	Utilisation avancée.....	10
3.8.1	À propos du changement de niveau d'autorisation d'utilisateur.....	10
4	Réglage des prix de l'énergie	10
4.1	Pour régler le prix du gaz.....	10
4.2	Pour régler le prix de l'électricité.....	10
4.3	Pour régler le temporisateur du prix de l'électricité.....	10
4.4	À propos des prix de l'énergie en cas de prime par kWh d'énergie renouvelable.....	10
4.4.1	Définition du prix du gaz en cas de prime par kWh d'énergie renouvelable.....	10
4.4.2	Définition du prix de l'électricité en cas de prime par kWh d'énergie renouvelable.....	10
4.4.3	Exemple.....	10
5	Visualisation de l'énergie	11
5.1	Pour afficher les statistiques énergétiques.....	11
6	Conseils pour économiser l'énergie	11
7	Maintenance et entretien	11
7.1	Vue d'ensemble: maintenance et entretien.....	11
7.2	Pour trouver le N° à contacter/assistance.....	12
8	Dépannage	12
8.1	Symptôme: vous avez trop froid (chaud) dans la salle de séjour.....	12
8.2	Symptôme: l'eau qui sort du robinet est trop froide.....	12
8.3	Symptôme: panne de la pompe à chaleur.....	13
9	Mise au rebut	13
10	Glossaire	13

1 À propos du présent document

Merci d'avoir acheté ce produit. Veuillez:

- lire attentivement la documentation avant d'utiliser l'interface utilisateur de manière à bénéficier de performances optimales,

- demander à l'installateur de vous communiquer les réglages qu'il a utilisés pour configurer le système. Déterminez s'il a rempli les tableaux de réglages installateur. Dans le cas contraire, demandez-lui de le faire.
- conserver la documentation pour pouvoir vous y reporter ultérieurement.

Public visé

Utilisateurs finaux

Documentation

Le présent document fait partie d'un ensemble. L'ensemble complet comprend les documents suivants:

Consignes de sécurité générales:

- Consignes de sécurité que vous devez lire avant d'utiliser le système
- Format: Papier (dans le carton de l'unité intérieure)

Manuel d'utilisation:

- Guide rapide pour l'utilisation de base
- Format: Papier (dans le carton de l'unité intérieure)

Guide de référence utilisateur:

- Instructions pas à pas détaillées et informations de fond pour l'utilisation de base et l'utilisation avancée
- Format: Fichiers numériques sous <http://www.daikineurope.com/support-and-manuals/product-information/>

Il est possible que les dernières révisions de la documentation fournie soient disponibles sur le site Web Daikin de votre région ou via votre installateur.

La documentation d'origine est rédigée en anglais. Toutes les autres langues sont des traductions.

Écrans disponibles

Selon la configuration de votre système et la configuration de l'installateur, il est possible que tous les écrans du présent document ne soient pas disponibles au niveau de votre interface utilisateur.

Pistes de navigation

7.4.1.1	Température intérieure	1
	Confort (chauffage)	20.0°C >
	Éco (chauffage)	18.0°C >
	Confort (rafraîch.)	22.0°C >
	Éco (rafraîch.)	24.0°C >
OK Sélectionner		◆ Faire défiler

Les pistes de navigation vous aident à vous localiser dans la structure de menus de l'interface utilisateur. Le présent document mentionne également ces pistes de navigation.

Exemple: Accédez à [7.4.1.1]: > Réglages utilisateur > Valeurs prédéfinies > Température intérieure > Confort (chauffage)

2 À propos du système

Selon la configuration du système, le système peut:

- chauffer une pièce,
- rafraîchir une pièce (si le modèle à pompe à chaleur C/R est installé).
- produire de l'eau chaude sanitaire.

2.1 Composants dans une configuration type du système

Pour d'autres pays

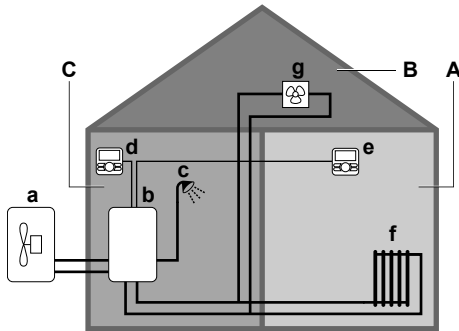

Uniquement pour la Suisse

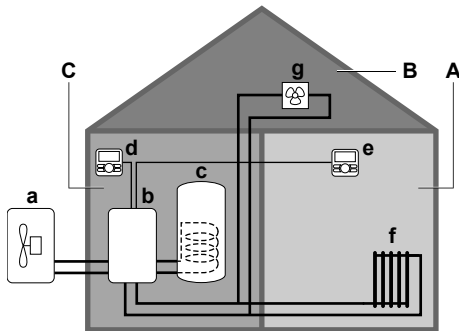

- A** Zone principale. **Exemple:** Salle de séjour.
- B** Zone secondaire. **Exemple:** Chambre.
- C** Local technique. **Exemple:** Garage.
- a** Pompe à chaleur de l'unité extérieure
- b** Pompe à chaleur de l'unité intérieure
- c** Eau chaude sanitaire instantanée ou ballon d'eau chaude sanitaire (ECS)
- d** Interface utilisateur au niveau de l'unité intérieure
- e** Interface utilisateur au niveau de la salle de séjour, utilisée comme thermostat d'ambiance
- f** Radiateurs
- g** Convecteurs de pompe à chaleur ou unités de ventilation

3 Fonctionnement

3.1 Vue d'ensemble: fonctionnement

Vous pouvez utiliser le système via l'interface utilisateur. Cette section indique comment utiliser l'interface utilisateur:

Section	Description
Vue d'ensemble	<ul style="list-style-type: none"> ▪ Touches ▪ Icônes d'état
Contrôle du chauffage/ rafraîchissement	Procédure de contrôle du chauffage/ rafraîchissement: <ul style="list-style-type: none"> ▪ Réglage du mode ambiant ▪ Contrôle de la température
Contrôle de l'eau chaude sanitaire	Procédure de contrôle de l'eau chaude sanitaire: <ul style="list-style-type: none"> ▪ Mode de réchauffage ▪ Mode programmé ▪ Mode programmé + de réchauffage
Programmes	Procédure de sélection et de définition des programmes
Structure de menus	Vue d'ensemble de la structure de menus

Section	Description
Tableau des réglages installateur	Vue d'ensemble des réglages installateur

3.2 Vue d'ensemble de l'interface utilisateur

3.2.1 Touches

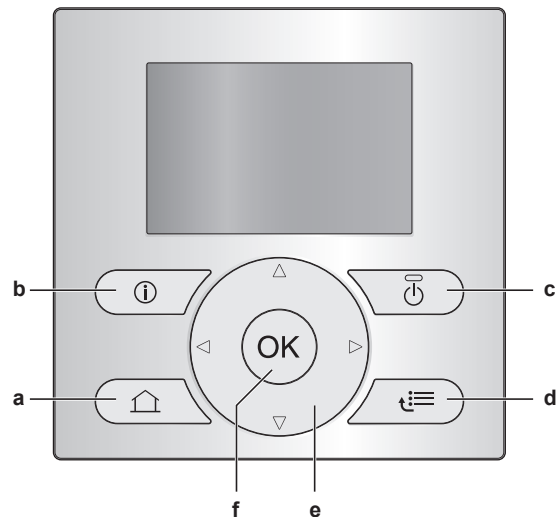



- a** 🏠 **PAGES D'ACCUEIL**
 - Permet de basculer entre les pages d'accueil (lorsqu'une page d'accueil est affichée).
 - Permet de retourner à la page d'accueil par défaut (lorsque la structure de menus est affichée).
- b** ⓘ **INFORMATIONS CONCERNANT LES DYSFONCTIONNEMENTS**
En cas de dysfonctionnement, ⓘ s'affiche sur les pages d'accueil. Appuyez sur ⓘ pour afficher de plus amples informations concernant le dysfonctionnement.
- c** ⏻ **MARCHE/ARRÊT**
Permet d'ACTIVER ou de DÉSACTIVER un des contrôles (température intérieure, température de départ, température du ballon d'eau chaude sanitaire).
- d** 📄 **STRUCTURE DE MENUS/RETOUR**
 - Permet d'ouvrir la structure de menus (lorsqu'une page d'accueil est affichée).
 - Permet de remonter d'un niveau (lorsque vous naviguez dans la structure de menus).
 - Permet de reculer de 1 étape (exemple: lors de la définition d'un programme dans la structure de menus).
- e** ⏪ ⏩ ⏴ ⏵ **NAVIGATION/MODIFICATION DES RÉGLAGES**
 - Permet de déplacer le curseur sur l'écran.
 - Permet de naviguer dans la structure de menus.
 - Permet de modifier les réglages.
 - Permet de sélectionner un mode.
- f** ⏹ **OK**





















3 Fonctionnement









- Permet de confirmer la sélection.
- Permet d'accéder à un sous-menu dans la structure de menus.
- Permet de basculer entre les valeurs réelles et les valeurs souhaitées ou entre les valeurs réelles et les valeurs de décalage (le cas échéant) sur les pages d'accueil.
- Permet d'accéder à l'étape suivante (lors de la définition d'un programme dans la structure de menus).
- Vous permet d'activer ou de désactiver le verrouillage des boutons si vous appuyez sur cette touche pendant plus de 5 secondes alors que la page d'accueil est affichée.
- Vous permet d'activer ou de désactiver le verrouillage des fonctions si vous appuyez sur cette touche pendant plus de 5 secondes dans le menu principal de la structure de menus.

INFORMATION

Si vous appuyez sur  ou sur  lorsque vous modifiez les réglages, les modifications ne seront PAS appliquées.

3.2.2 Icônes d'état

Icône	Description
	Mode ambient = Chauffage.
	Mode ambient = rafraîchissement.
	Fonctionnement de la pompe à chaleur (compresseur) ou de la chaudière. Ce symbole est lié à la page d'accueil.
	Température intérieure souhaitée = valeur prédéfinie (Confort, jour).
	Température intérieure souhaitée = valeur prédéfinie (Éco, nuit).
	<ul style="list-style-type: none"> Sur la page d'accueil de la température intérieure: température intérieure souhaitée = selon le programme sélectionné. Sur la page d'accueil de la température du ballon ECS: mode du ballon ECS = Mode programmé.
	Mode du ballon ECS = Mode de réchauffage.
	Mode du ballon ECS = Mode programmé + de réchauffage.
	Fonctionnement de l'eau chaude sanitaire.
	Température réelle.
	Température souhaitée.
	Lors de la prochaine action programmée, la température souhaitée augmente.
	Lors de la prochaine action programmée, la température souhaitée ne change PAS.
	Lors de la prochaine action programmée, la température souhaitée diminue.
	La valeur prédéfinie (Confort ou Éco) ou valeur programmée est temporairement annulée.
	Le mode booster du ballon ECS est activé ou prêt à être activé.
	Le mode silencieux est activé.
	Le mode vacances est activé ou prêt à être activé.
	Le mode de verrouillage des boutons et/ou le mode de verrouillage des fonctions sont activés.
	Fonctionnement de la chaudière
	Fonctionnement de la pompe à chaleur (compresseur).

Icône	Description
	Fonctionnement de la chaudière et de la pompe à chaleur (compresseur).
	Le mode de désinfection est activé.
	Un dysfonctionnement est survenue. Appuyez sur  pour afficher de plus amples informations concernant le dysfonctionnement.
	Le mode loi d'eau est activé.
	Niveau autorisation utilisateur = Installateur.
	Le mode de dégivrage/retour d'huile est activé.
	Le mode de démarrage à chaud est activé.
	Le fonctionnement d'urgence est activé.

INFORMATION

Le fonctionnement de la chaudière n'implique pas obligatoirement le fonctionnement du brûleur. Si une demande de chauffage est envoyée à la chaudière, le fonctionnement de cette dernière (♂) est continu mais le brûleur fonctionne UNIQUEMENT de manière alternative.

3.3 Contrôle du chauffage/ rafraîchissement

REMARQUE

Protection antigel. Même si vous **DÉSACTIVEZ** le contrôle de la température de départ (principale et secondaire) par l'intermédiaire des pages d'accueil (TD princ.+TD second.), la protection antigel - si activée - reste active.

3.3.1 Réglage du mode ambient

À propos des modes ambiants



Selon le modèle de votre pompe à chaleur, vous devez indiquer au système le mode ambient à utiliser: chauffage ou rafraîchissement.

Si un modèle de pompe à chaleur ... est installé	Alors...
Chauffage/ rafraîchissement	Le système peut réchauffer ou rafraîchir une pièce. Vous devez indiquer au système le mode ambient à utiliser.
Chauffage uniquement	Le système peut réchauffer une pièce mais ne peut PAS la rafraîchir. Vous ne devez PAS indiquer au système le mode ambient à utiliser.

Vous pouvez procéder comme suit pour indiquer au système le mode ambient à utiliser:

Vous pouvez...	Emplacement
Identifier le mode ambient actuellement utilisé.	Pages d'accueil: <ul style="list-style-type: none"> Température intérieure température de départ (principale et secondaire).
Définir le mode ambient.	Structure de menus
Limiter la période de changement automatique.	

Pour régler le mode ambient

- Accédez à [4]:  > Mode fctnmnt.
- Sélectionnez une des options suivantes et appuyez sur .

Si vous sélectionnez...	Le mode ambiant est alors réglé sur...
Chauffage	Toujours en mode chauffage.
Rafraîch.	Toujours en mode rafraîchissement.
Automatique	Automatiquement modifié par le logiciel en fonction de la température extérieure (et, selon les réglages installateur, également de la température intérieure), en prenant les limitations mensuelles en compte. Note: Le changement automatique est uniquement possible à certaines conditions.

Pour limiter le mode de fonctionnement avec changement automatique

Exigence préalable: Vous avez réglé le niveau d'autorisation sur Utilisateur avancé.

Exigence préalable: Vous avez réglé le mode ambiant sur Automatique.

- 1 Accédez à [7.5]: > Réglages utilisateur > Mode autorisé.
- 2 Sélectionnez un mois et appuyez sur **OK**.
- 3 Sélectionnez Chaud seul, Froid seul ou C/R et appuyez sur **OK**.

3.3.2 Contrôle du thermostat d'ambiance - Utilisation des pages d'accueil de la température intérieure

Pages d'accueil types de la température intérieure

Selon le profil utilisateur, l'interface utilisateur affiche une page d'accueil de base ou détaillée. Pour définir le profil utilisateur, reportez-vous à la Configuration du profil utilisateur et des pages d'accueil du guide de référence de l'utilisateur.

Profil utilisateur = De base	Profil utilisateur = Avancé

Pour lire les températures intérieures réelle et souhaitée

- 1 Accédez à la page d'accueil de la température intérieure (Pièce).

Résultat: vous pouvez lire la température réelle.

20.0°C
Temp. réelle

- 2 Appuyez sur **OK**.

Résultat: vous pouvez lire la température souhaitée.

22.0°C
Temp. souhaitée

Pour annuler temporairement le programme de température intérieure

- 1 Accédez à la page d'accueil de la température intérieure (Pièce).
- 2 Sur la page d'accueil détaillée (profil utilisateur=Avancé), sélectionnez le mode de température intérieure programmée () en appuyant sur ou .

Résultat: La température intérieure suit la valeur programmée.

- 3 Utilisez ou pour régler la température.

Résultat: La température intérieure suit la valeur ajustée manuellement (), mais repassera à la valeur programmée lors de la prochaine action programmée.

Pour modifier le mode de programmé à valeur prédéfinie

Exigence préalable: Profil utilisateur=Avancé.

- 1 Accédez à la page d'accueil de la température intérieure (Pièce).
- 2 Appuyez sur ou sur pour sélectionner une valeur prédéfinie (ou .

Résultat: La température intérieure suit la valeur prédéfinie (Confort ou Éco), mais repassera à la valeur programmée après la période d'annulation (=Verrouillage temp.: 2/4/6/8 heures ou permanent).

- 3 Si nécessaire, vous pouvez remplacer la valeur prédéfinie en utilisant ou pour régler la température.

Résultat: La température intérieure suit la valeur réglée manuellement (), mais repassera à la valeur programmée après la période d'annulation (=Verrouillage temp.: 2/4/6/8 heures ou permanent).

Pour définir la période d'annulation

Exigence préalable: Vous avez réglé le niveau d'autorisation sur Utilisateur avancé.

- 1 Accédez à [7.2]: > Réglages utilisateur > Verrouillage temp..
- 2 Sélectionnez une valeur et appuyez sur **OK**:
 - Continu
 - h (2, 4, 6, 8)

3.3.3 Contrôle du thermostat d'ambiance - Utilisation des pages d'accueil de la température de départ



INFORMATION

L'eau de sortie est l'eau envoyée aux émetteurs de chaleur. La température de départ voulue est définie par votre installateur en fonction du type d'émetteur de chaleur. **Exemple:** Le chauffage au sol est conçu pour les températures de départ inférieures aux radiateurs et aux convecteurs de pompe à chaleur et/ou aux unités de ventilation. Il vous suffit de régler les réglages de température de départ en cas de problèmes.

Pour plus d'informations au sujet de la température de départ, reportez-vous au guide de référence utilisateur.

3.4 Contrôle de l'eau chaude sanitaire



REMARQUE

Mode désinfection. Même si vous DÉACTIVEZ le fonctionnement de l'eau chaude sanitaire par l'intermédiaire de la page d'accueil de la température du ballon d'eau chaude sanitaire (Ballon ECS), le mode désinfection restera actif.

3.4.1 ECS instantanée (aucun ballon installé)

Ne s'applique pas à la Suisse

En cas de demande de soutirage d'eau chaude, la chaudière fournit instantanément de l'eau chaude sanitaire.

3 Fonctionnement

Utilisation de la page d'accueil ECS instantanée

Ne s'applique pas à la Suisse

Selon le profil utilisateur, l'interface utilisateur affiche une page d'accueil de base ou détaillée.

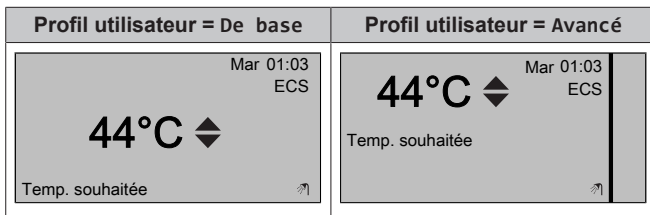

Pour régler la température ECS instantanée

- 1 Accédez à la page d'accueil ECS instantanée.
- 2 Appuyez sur ou pour régler la température ECS instantanée (ECS).

Le point de consigne de la température ECS instantanée ne peut PAS être inférieur à 40°C.

3.4.2 Ballon ECS

Les modes suivants ne sont applicables que si un ballon est installé et sont réglés par l'installateur.

Mode de réchauffage

En mode de réchauffage (☉), le ballon d'eau chaude sanitaire chauffe en permanence jusqu'à ce que la température indiquée sur la page d'accueil de la température du ballon d'eau chaude sanitaire soit atteinte (exemple: 50°C).

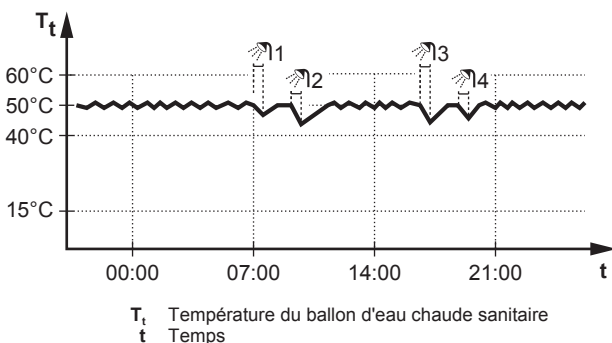

INFORMATION

Lorsque le mode de réchauffage est sélectionné pour le ballon d'eau chaude sanitaire, il existe un risque important de manque de capacité et de problème de confort. En cas de réchauffage fréquent, le chauffage/rafraîchissement est régulièrement interrompu.

Mode programmé

En mode programmé (☉), le ballon d'eau chaude sanitaire produit de l'eau chaude sanitaire en fonction d'un programme. Le meilleur moment pour que le ballon puisse produire de l'eau chaude est la nuit parce que la demande en chauffage est moindre.

Exemple:

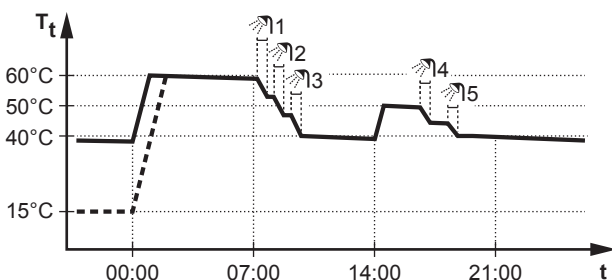

T_t Température du ballon d'eau chaude sanitaire
 t Temps

Mode programmé + de réchauffage

En mode programmé + de réchauffage (☉☉), le contrôle de l'eau chaude sanitaire est le même qu'en mode programmé. Cependant, lorsque la température du ballon d'eau chaude sanitaire est inférieure à une valeur prédéfinie (=température du ballon pour le réchauffage – valeur de l'hystérésis; exemple: 35°C), le ballon d'eau chaude sanitaire chauffe jusqu'à ce que le point de consigne de réchauffage soit atteint (exemple: 45°C). Ce qui garantit qu'une quantité minimale d'eau chaude est toujours disponible.

Exemple:

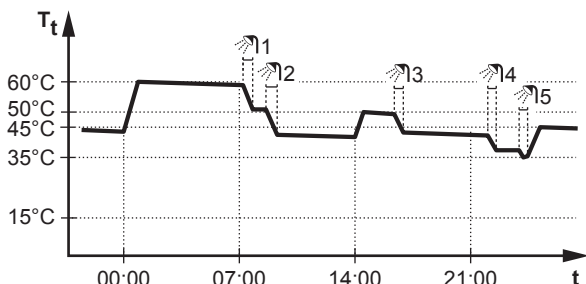

T_t Température du ballon d'eau chaude sanitaire
 t Temps
60°C Stockage confort
50°C Stockage éco
45°C Réchauffer
35°C Température du ballon pour le réchauffage – valeur de l'hystérésis

Utilisation de la page d'accueil de la température du ballon ECS

Pages d'accueil types de la température du ballon ECS

Selon le profil utilisateur, l'interface utilisateur affiche une page d'accueil de base ou détaillée. Les exemples des illustrations ci-dessous sont en mode de ballon d'eau chaude sanitaire = programmé.

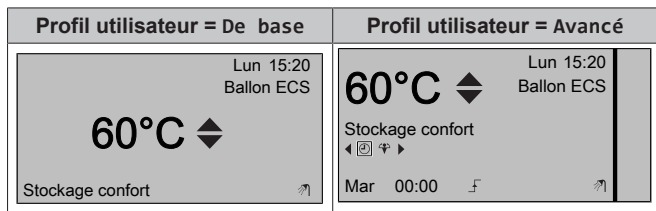

Pour lire et régler la température de réchauffage souhaitée (en mode de réchauffage et mode programmé)

- 1 Accédez à [7.4.3.3]: > Réglages utilisateur > Valeurs prédéfinies > Température du ballon d'ECS > Réchauffer.

Résultat: vous pouvez lire la température de réchauffage souhaitée.

- 2 Appuyez sur ou sur pour procéder au réglage.

Pour lire et annuler la température programmée souhaitée activée ou suivante (en mode programmé ou en mode programmé + de réchauffage)

- 1 Accédez à la page d'accueil de la température du ballon d'eau chaude sanitaire (Ballon ECS).

Résultat: 60°C s'affiche.

- 2 Appuyez sur ou sur pour procéder à l'annulation.



Note: Si la température souhaitée est de type loi d'eau, vous ne pouvez pas la modifier sur la page d'accueil.

Utilisation du mode booster du ballon ECS



Pour activer le mode booster ECS du ballon d'eau chaude sanitaire (profil utilisateur = de base)

- 1 Accédez à la page d'accueil de la température du ballon d'eau chaude sanitaire (Ballon ECS).
- 2 Appuyez sur  pendant plus de 5 secondes.

Pour activer le mode booster ECS du ballon d'eau chaude sanitaire (profil utilisateur = détaillé)

- 1 Accédez à la page d'accueil de la température du ballon d'eau chaude sanitaire (Ballon ECS).
- 2 Appuyez sur  pour sélectionner .

Pour sélectionner le programme à utiliser

- 1 Accédez à [5]:  > Sélectionner les programmes.
- 2 Sélectionnez le contrôle pour lequel vous souhaitez utiliser un programme. **Exemple:** [5.1] Température intérieure.
- 3 Sélectionnez le mode de fonctionnement pour lequel vous souhaitez utiliser un programme. **Exemple:** [5.1.1] Chauffage.
- 4 Sélectionnez un programme prédéfini ou défini par l'utilisateur et appuyez sur .

3.5 Programmes: exemple





INFORMATION

Les procédures de réglage sont les mêmes pour les autres programmations.







Dans cet exemple:

- Programme de température intérieure en mode de chauffage
- Lundi = mardi = mercredi = jeudi = vendredi
- Samedi = dimanche



Pour définir le programme

- 1 Accédez à [7.3.1.1]:  > Réglages utilisateur > Définir programmation > Temp. intérieure > Définir progr. chauffage.
- 2 Sélectionnez Vide et appuyez sur .
- 3 Définissez le programme du lundi. Reportez-vous ci-dessous pour plus de détails.
- 4 Copiez le programme du lundi pour le mardi, le mercredi, le jeudi et le vendredi. Reportez-vous ci-dessous pour plus de détails.
- 5 Définissez le programme du samedi.
- 6 Copiez le programme du samedi pour le dimanche.
- 7 Enregistrez le programme et attribuez-lui un nom. Reportez-vous ci-dessous pour plus de détails.





Pour définir le programme du lundi

- 1 Utilisez  et  pour sélectionner le lundi.
- 2 Appuyez sur  pour saisir le programme du lundi.
- 3 Définissez le programme du lundi:
 - Utilisez  et  pour sélectionner une entrée.
 - Utilisez  et  pour modifier la valeur d'une entrée.

Pour copier le programme d'une journée

- 1 Sélectionnez le jour que vous souhaitez copier et appuyez sur . **Exemple:** Lundi.
- 2 Sélectionnez Copier le prog. du jour et appuyez sur .
- 3 Réglez les jours pour lesquels vous souhaitez effectuer la copie sur Oui et appuyez sur . **Exemple:** Mardi = Oui, Mercredi = Oui, Jeudi = Oui et Vendredi = Oui.

Pour enregistrer le programme

- 1 Appuyez sur , sélectionnez Enregistrer le programme et appuyez sur .
- 2 Sélectionnez Déf. util. 1, Déf. util. 2 ou Déf. util. 3 et appuyez sur .
- 3 Modifiez le nom et appuyez sur . Uniquement applicable pour les programmes de température intérieure. **Exemple:** Mon programme hebdomadaire

3 Fonctionnement

3.6 Structure de menus: vue d'ensemble des réglages utilisateur

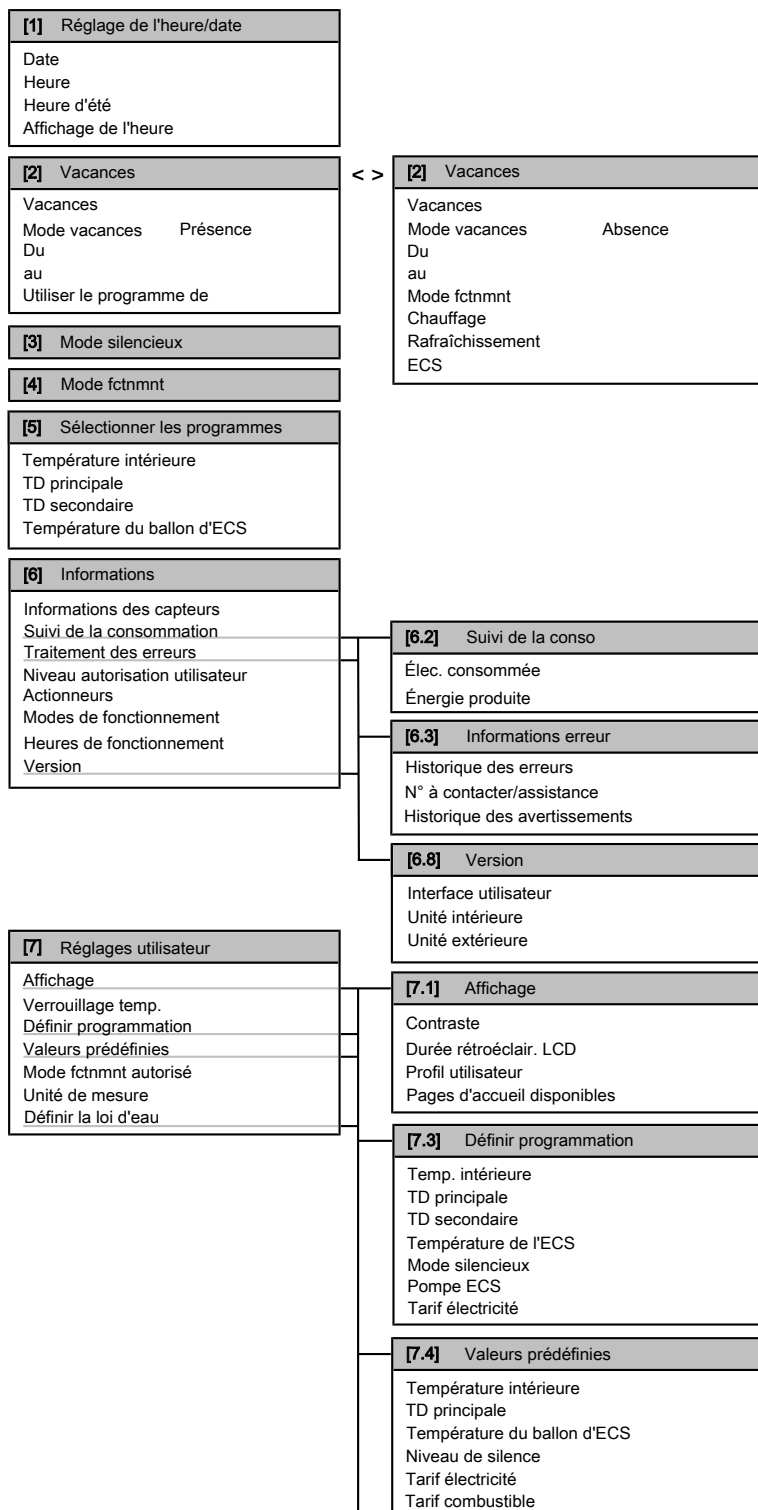

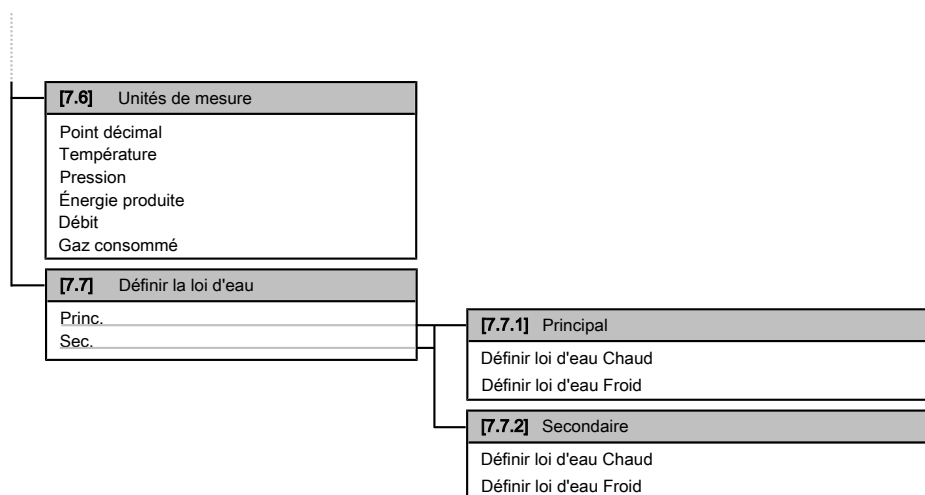
**INFORMATION**

La visibilité des réglages dépend des réglages installateur sélectionnés et de la catégorie d'appareil.

3.7 Réglages installateur: tableaux à remplir par l'installateur

3.7.1 Assistant rapide

Réglage	Valeur par défaut	Remplisse z...
Coupage forcée de contact [A.2.1.6]		
Contact arrêt forcé	0 (Non)	
Réglages de chauffage/rafraîchissement [A.2.1]		
Méthode ctrl	2 (Contrôle TA)	
Emplacement interface	1 (Dans la pièce)	
Nb de zones TD	0 (1 zone TD)	
Mode pompe	2 (Demande)	
Réglages d'eau chaude sanitaire [A.2.2]		
Fonctionnement ECS	En fonction du modèle	
Pompe ECS	0 (Non)	
Thermostats [A.2.2]		
Type contact princ.	2 (Demande R/C)	
Type contact sec.	2 (Demande R/C)	
Capteur ext.	0 (Non)	
CCI E/S numériques [A.2.2.6]		
Kit solaire	0 (Non)	
Sortie alarme	0 (Normal. ouvert)	
CCI demande [A.2.2.7]		
CCI : demande	0 (Non)	
Suivi de la consommation [A.2.2]		
Compteur kWh externe 1	0 (Non)	
Compteur de gaz	0 (Non)	

3.7.2 Contrôle du chauffage/rafraîchissement

Réglage	Valeur par défaut	Remplisse z...
Température de départ: zone principale [A.3.1.1]		

Réglage	Valeur par défaut	Remplisse z...
Consigne TD	1 (Loi d'eau)	
Température de départ: zone secondaire [A.3.1.2]		
Consigne TD	0 (Absolu)	
Température de départ: modulation [A.3.1.1.5]		
TD modulée	1 (Oui)	
Température de départ: type d'émetteur [A.3.1.1.7]		
Type d'émetteur	0 (Rapide)	
Mode économie [A.6.7]		
Mode basculement	0 (Économique)	
Prix de l'électricité [7.4.5]		
Tarif électricité	20/kWh (Haute)	
	20/kWh (Moyen)	
	15/kWh (Basse)	
Prix du fioul [7.4.6]		
Tarif combustible	8,0/kWh	

3.7.3 Contrôle de l'eau chaude sanitaire [A.4]

Réglage	Valeur par défaut	Remplissez...
Mode point consigne	2 (Progr seul)	
Consigne maximale	En fonction du modèle	

**INFORMATION**

Lorsque le mode booster ECS du ballon d'eau chaude sanitaire est activé, le risque de perte de puissance de chauffage/rafraîchissement et de problèmes de confort est élevé. En cas de fonctionnement fréquent de l'eau chaude sanitaire, de longues et fréquentes interruptions du chauffage/rafraîchissement se produiront.

3.7.4 N° à contacter/assistance [6.3.2]



Réglage	Valeur par défaut	Remplissez...
N° à contacter/assistance	—	

4 Réglage des prix de l'énergie

3.8 Utilisation avancée

3.8.1 À propos du changement de niveau d'autorisation d'utilisateur

Réglage du niveau d'autorisation de l'utilisateur sur Utilisateur avancé

- 1 Allez sur le menu principal ou l'un des sous-menus: .
- 2 Appuyez sur  pendant plus de 4 secondes.

Résultat: Votre niveau d'autorisation de l'utilisateur est désormais Util. avancé. L'interface utilisateur affiche des informations supplémentaires et le symbole "+" est ajouté au titre du menu. Le niveau d'autorisation de l'utilisateur reste sur Util. avancé jusqu'à modification manuelle du réglage.

Réglage du niveau d'autorisation d'utilisateur sur Utilisateur final

- 1 Appuyez sur  pendant plus de 4 secondes.

Résultat: Votre niveau d'autorisation de l'utilisateur est désormais Utilisat. final. L'interface utilisateur affiche la page d'accueil par défaut.

4 Réglage des prix de l'énergie

Si le mode économie de votre système est réglé sur Économique, vous pouvez définir:





- un prix de gaz fixe,
- 3 niveaux de prix de l'électricité,
- un temporisateur hebdomadaire pour les prix de l'électricité.

Le mode économie est réglé par l'installateur, les deux réglages disponibles sont les suivants: écologique et économique. En mode écologique, l'utilisation d'énergie est réduite, en mode économique, ce sont les coûts de fonctionnement. Déterminez le mode économie à privilégier avec l'installateur. Reportez-vous au manuel d'installation pour plus d'informations.

Exemple: comment régler les prix de l'énergie sur l'interface utilisateur?

Tarif	Valeur dans le chemin de navigation
Gaz: 5,3 centimes d'euro/kWh	[7.4.6]=5,3
Gaz: 4,8 pence/kWh	[7.4.6]=4,8
Électricité: 12 centimes d'euro/kWh	[7.4.5.1]=12
Électricité: 12,49 pence/kWh	[7.4.5.1]=12

4.1 Pour régler le prix du gaz

- 1 Accédez à [7.4.6]:  > Réglages utilisateur > Valeurs prédéfinies > Tarif combustible.
- 2 Utilisez  et  pour définir le prix correct.
- 3 Appuyez sur  pour confirmer.





INFORMATION

- Prix compris entre 0,00~290 devises/MBtu (avec 2 valeurs significatives).
- Prix compris entre 0,00~990 devises/kWh (avec 2 valeurs significatives).

4.2 Pour régler le prix de l'électricité

- 1 Accédez à [7.4.5]:  > Réglages utilisateur > Valeurs prédéfinies > Tarif électricité.

- 2 Utilisez  et  pour définir les prix corrects pour Haute, Moyen et Basse en fonction de vos tarifs d'électricité.
- 3 Appuyez sur  pour confirmer.



INFORMATION



Prix compris entre 0,00~990 devises/kWh (avec 2 valeurs significatives).



INFORMATION

Si aucun programme n'est défini, le Tarif électric. pour Haute est pris en compte.

4.3 Pour régler le temporisateur du prix de l'électricité

- 1 Accédez à [7.3.8]:  > Réglages utilisateur > Définir programmation > Tarif électricité.
- 2 Définissez le programme en fonction des prix de l'électricité Haute, Moyen et Basse pour chaque intervalle de temps.
- 3 Appuyez sur  pour enregistrer le programme.



INFORMATION

Les valeurs Haute, Moyen et Basse correspondent aux prix de l'électricité précédemment définis pour Haute, Moyen et Basse. Si aucun programme n'est défini, le prix de l'électricité Haute est pris en compte.

4.4 À propos des prix de l'énergie en cas de prime par kWh d'énergie renouvelable

Il est possible de prendre en compte les primes lors de la définition des prix de l'énergie. Les coûts de fonctionnement peuvent augmenter, le coût de fonctionnement total une fois le remboursement pris en compte sera cependant optimisé.







REMARQUE

Veillez à modifier les prix de l'énergie à l'issue de la période de validité de la prime.





4.4.1 Définition du prix du gaz en cas de prime par kWh d'énergie renouvelable

Exigence préalable: Calculez le prix du gaz à l'aide de la formule suivante: prix réel du gaz+(prime/kWh×0,9).

- 1 Accédez à [7.4.6]:  > Réglages utilisateur > Valeurs prédéfinies > Tarif combustible.
- 2 Utilisez  et  pour définir le prix correct.
- 3 Appuyez sur  pour confirmer.

4.4.2 Définition du prix de l'électricité en cas de prime par kWh d'énergie renouvelable

Exigence préalable: Calculez le prix de l'électricité à l'aide de la formule suivante: prix réel de l'électricité+prime/kWh.

- 1 Accédez à [7.4.5]:  > Réglages utilisateur > Valeurs prédéfinies > Tarif électricité.
- 2 Utilisez  et  pour définir les prix corrects pour Haute, Moyen et Basse en fonction de vos tarifs d'électricité.
- 3 Appuyez sur  pour confirmer.

4.4.3 Exemple

Il s'agit d'un exemple et les prix et/ou valeurs utilisés dans cet exemple ne reflètent PAS la réalité.

Données	Pence/kWh
Prix du gaz	4,08
Prix de l'électricité	12,49
Prime de chauffage renouvelable par kWh	5

Calcul du prix du gaz:

Prix du gaz = prix réel du gaz + (prime/kWh × 0,9)

Prix du gaz = 4,08 + (5 × 0,9)

Prix du gaz = 8,58

Calcul du prix de l'électricité:

Prix de l'électricité = prix réel de l'électricité + prime/kWh

Prix de l'électricité = 12,49 + 5

Prix de l'électricité = 17,49

Tarif	Valeur dans le chemin de navigation
Gaz: 4,08 pence/kWh	[7.4.6]=8,58
Électricité: 12,49 pence/kWh	[7.4.5]=17,49





5 Visualisation de l'énergie

L'interface utilisateur peut afficher graphiquement les statistiques énergétiques portant sur:

- l'énergie produite: l'énergie produite par la pompe à chaleur.
- l'électricité consommée: enregistrée par un compteur électrique ou, en l'absence de compteur, calculée par l'interface selon un calcul interne.
- le gaz consommé: uniquement enregistré lorsqu'un compteur de gaz externe est installé. Notez que les valeurs enregistrées par le compteur peuvent être différentes de celles affichées sur la chaudière.

5.1 Pour afficher les statistiques énergétiques

Exigence préalable: Vous avez réglé le niveau d'autorisation sur Utilisateur avancé.

- Accédez à [6.2]:  > Informations > Suivi de la consommation.
- Sélectionnez Élec. consommée, Énergie produite ou Gaz consommé.
- Utilisez les boutons  et  pour afficher le mois en cours, le mois précédent, les 12 derniers mois ou une vue d'ensemble.
- Utilisez les boutons  et  pour basculer entre les différents modes (le cas échéant).

6 Conseils pour économiser l'énergie

Conseils au sujet de la température intérieure

- Veillez à ce que la température intérieure souhaitée ne soit JAMAIS trop élevée (en mode de chauffage) ou trop faible (en mode de rafraîchissement) mais TOUJOURS adaptée à vos besoins réels. Chaque degré peut représenter une économie de jusqu'à 6% sur vos frais de chauffage/rafraîchissement.
- N'augmentez/réduisez PAS la température intérieure souhaitée pour chauffer/rafraîchir la pièce plus rapidement. La pièce ne chauffera/rafraîchira PAS plus rapidement.

- Si la configuration de votre système inclut des émetteurs de chaleur lents (exemple: chauffage au sol), évitez les écarts importants au niveau de la température intérieure souhaitée et ne laissez PAS la température intérieure baisser/s'élever de manière trop importante. Réchauffer/rafraîchir la pièce nécessitera davantage de temps et d'énergie.
- Utilisez un programme hebdomadaire pour vos besoins normaux en chauffage ou en rafraîchissement. Si nécessaire, vous pouvez facilement vous écarter du programme:
 - Pendant de courtes périodes: vous pouvez annuler la température intérieure programmée. **Exemple:** lorsque vous organisez une fête ou lorsque vous vous absentez pendant quelques heures.
 - Pendant de longues périodes: vous pouvez utiliser le mode vacances. **Exemple:** lorsque vous restez à la maison pendant vos vacances ou lorsque vous vous absentez pendant vos vacances.

Conseils au sujet de la température du ballon ECS

- Utilisez un programme hebdomadaire pour vos besoins normaux en eau chaude sanitaire (uniquement en mode programmé).
 - Définissez un programme permettant de chauffer le ballon d'eau chaude sanitaire jusqu'à une valeur prédéfinie (Stockage confort = température du ballon d'eau chaude sanitaire plus élevée) pendant la nuit parce que la demande en chauffage est alors inférieure.
 - Si le chauffage du ballon d'eau chaude sanitaire n'est pas suffisant la nuit, définissez un programme de chauffage supplémentaire du ballon d'eau chaude sanitaire jusqu'à une valeur prédéfinie (Stockage éco = température du ballon d'eau chaude sanitaire moins élevée) pendant la journée.
- Veillez à ce que la température souhaitée du ballon ECS ne soit PAS trop élevée. **Exemple:** Après installation, réduisez la température du ballon ECS de 1°C chaque jour et vérifiez que vous avez suffisamment d'eau chaude.
- Définissez un programme pour n'activer la pompe d'eau chaude sanitaire que pendant les périodes de la journée où vous avez instantanément besoin d'eau chaude. **Exemple:** Le matin et le soir.

7 Maintenance et entretien

7.1 Vue d'ensemble: maintenance et entretien

L'installateur doit procéder à une maintenance annuelle. Vous pouvez trouver le N° à contacter/assistance via l'interface utilisateur.

En tant qu'utilisateur final, vous devez:

- Maintenez la propreté de la zone autour de l'unité.
- nettoyer l'interface utilisateur à l'aide d'un chiffon doux et humide. N'utilisez PAS de détergents.
- Vérifiez régulièrement que la pression d'eau indiquée sur la chaudière à gaz est supérieure à 1 bar. Éteignez la chaudière et consultez la pression affichée sur l'écran principal de la chaudière à gaz. Ne tenez pas compte de l'erreur affichée sur l'interface utilisateur. Une fois la chaudière à gaz rallumée, l'erreur disparaît.
- Veillez à ce que les prix du gaz et de l'électricité définis dans l'interface utilisateur soient à jour.

Réfrigérant

Ce produit contient des gaz à effet de serre fluorés. Ne laissez PAS les gaz s'échapper dans l'atmosphère.

Type de réfrigérant: R410A

8 Dépannage

Potentiel de réchauffement global (GWP): 2087,5

REMARQUE

La législation applicable aux **gaz à effet de serre fluorés** exige que la charge de réfrigérant de l'unité soit indiquée à la fois en poids et en équivalent CO₂.

Formule pour calculer la quantité de tonnes d'équivalent CO₂: Valeur PRG du réfrigérant × charge de réfrigérant totale [en kg] / 1000

Veuillez contacter votre installateur pour de plus amples informations.

AVERTISSEMENT

Le réfrigérant du système est sûr et ne fuit pas en principe. Si le réfrigérant fuit dans la pièce, tout contact avec une flamme ou un brûleur, un chauffage ou une cuisinière peut provoquer des gaz nocifs.

Eteignez tout dispositif de chauffage à combustible, ventilez la pièce et contactez le revendeur de l'unité.



N'utilisez pas le système tant qu'une personne compétente n'a pas confirmé que la fuite de réfrigérant est colmatée.

7.2 Pour trouver le N° à contacter/assistance

Exigence préalable: Vous avez réglé le niveau d'autorisation sur Utilisateur avancé.

- Accédez à [6.3.2]:  > Informations > Traitement des erreurs > N° à contacter/assistance.

8 Dépannage

En cas de dysfonctionnement,  s'affiche sur les pages d'accueil. Vous pouvez appuyer sur  pour afficher de plus amples informations concernant le dysfonctionnement.

Pour les symptômes répertoriés ci-dessous, vous pouvez résoudre le problème par vous-même. Pour tout autre problème, contactez votre installateur. Vous pouvez trouver le N° à contacter/assistance via l'interface utilisateur.

8.1 Symptôme: vous avez trop froid (chaud) dans la salle de séjour

Cause possible	Mesure corrective
La température intérieure souhaitée est trop faible (élevée).	<p>Augmentez (réduisez) la température intérieure souhaitée. Reportez-vous à la section "3.3.2 Contrôle du thermostat d'ambiance - Utilisation des pages d'accueil de la température intérieure" [p 5].</p> <p>Si le problème se répète chaque jour, procédez de l'une des manières suivantes:</p> <ul style="list-style-type: none"> Augmentez (réduisez) la valeur prédéfinie de la température intérieure. Reportez-vous au guide de référence utilisateur. Régalez le programme de température intérieure. Reportez-vous à la section "3.5 Programmes: exemple" [p 7].

Cause possible	Mesure corrective
La température intérieure souhaitée ne peut être atteinte.	Augmentez la température de départ voulue en fonction du type d'émetteur de chaleur. Reportez-vous à la section "3.3.3 Contrôle du thermostat d'ambiance - Utilisation des pages d'accueil de la température de départ" [p 5].
La courbe de la loi d'eau est définie incorrectement.	Régalez la courbe de la loi d'eau. Reportez-vous au guide de référence utilisateur.

8.2 Symptôme: l'eau qui sort du robinet est trop froide

Cause possible	Mesure corrective
Il est possible que le ballon d'eau chaude sanitaire se vide en raison d'une consommation anormalement élevée.	Si vous avez immédiatement besoin d'eau chaude sanitaire, activez le mode booster du ballon ECS. Cela consomme cependant de l'énergie supplémentaire. Reportez-vous à la section "Utilisation du mode booster du ballon ECS" [p 7].
La température souhaitée du ballon ECS est trop faible.	<p>Si vous pouvez patienter, annulez (augmentez) la température programmée souhaitée activée ou suivante de manière à ce que davantage d'eau chaude soit produite de manière exceptionnelle. Reportez-vous à la section "Pour lire et annuler la température programmée souhaitée activée ou suivante (en mode programmé ou en mode programmé + de réchauffage)" [p 6].</p> <p>Si les problèmes se répètent chaque jour, procédez de l'une des manières suivantes:</p> <ul style="list-style-type: none"> Augmentez la valeur prédéfinie de la température du ballon ECS. Reportez-vous au guide de référence utilisateur. Régalez le programme de température du ballon ECS. Exemple: Définissez un programme de chauffage supplémentaire du ballon ECS jusqu'à une valeur prédéfinie (Stockage éco=température du ballon moins élevée) pendant la journée. Reportez-vous à la section "3.5 Programmes: exemple" [p 7].
La température ECS instantanée est trop faible. Uniquement applicable si aucun ballon n'est installé.	Augmentez le point de consigne de la température ECS instantanée. Reportez-vous à la section "Pour régler la température ECS instantanée" [p 6].

8.3 Symptôme: panne de la pompe à chaleur

Si la pompe à chaleur ne fonctionne pas, la chaudière à gaz peut servir de chauffage d'appoint d'urgence et reprendre, automatiquement ou non, l'intégralité de la charge thermique.

- Si le mode d'urgence automatique est **activé** et qu'une défaillance de la pompe à chaleur survient, la chaudière reprend automatiquement la charge thermique.
- Si le mode d'urgence automatique **n'est pas activé** et en cas de panne de la pompe à chaleur, les opérations de chauffage et d'eau chaude sanitaire cessent et doivent être redémarrées manuellement. L'interface utilisateur vous invite ensuite à confirmer que la chaudière peut reprendre l'intégralité de la charge thermique.

En cas de panne de la pompe à chaleur, l'icône ⓘ s'affiche sur l'interface utilisateur.

Cause possible	Mesure corrective
La pompe à chaleur est endommagée.	<ul style="list-style-type: none"> ▪ Appuyez sur ⓘ pour afficher la description du problème. ▪ Appuyez de nouveau sur ⓘ. ▪ Sélectionnez OK pour permettre à la chaudière à gaz de reprendre l'intégralité de la charge thermique. ▪ Contactez votre revendeur local pour demander la réparation de la pompe à chaleur.



INFORMATION

Lorsque la chaudière à gaz reprend l'intégralité de la charge thermique, la consommation de gaz augmente considérablement.

9 Mise au rebut



REMARQUE

NE TENTEZ PAS de démonter le système: le démontage du système et le traitement du réfrigérant, de l'huile et des autres pièces DOIVENT être être conformes à la législation en vigueur. Les unités DOIVENT être traitées dans des établissements spécialisés de réutilisation, de recyclage et de remise en état.

10 Glossaire

ECS = eau chaude sanitaire

Eau chaude utilisée, dans quelque type de bâtiment que ce soit, à des fins sanitaires.

LWT = température de l'eau de sortie

Température de l'eau à la sortie de l'unité.







Copyright 2013 Daikin

DAIKIN EUROPE N.V.

Zandvoordestraat 300, B-8400 Oostende, Belgium

4P349588-1F 2020.10