

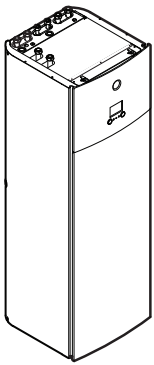

Guide de référence utilisateur

Daikin Altherma 3 H HT F



ETVZ16S18DA6V
ETVZ16S23DA6V
ETVZ16S18DA9W
ETVZ16S23DA9W

Table des matières

1 Réglages installateur: tableaux à remplir par l'installateur	4
1.1 Assistant de configuration	4
1.2 Menu des réglages.....	5
2 Guide rapide	6
2.1 Niveau de permission utilisateur.....	6
2.2 Chauffage/rafraîchissement	7
2.3 Eau chaude sanitaire.....	11
3 Informations générales	13
3.1 Consignes de sécurité générales	13
3.1.1 Pour l'utilisateur	13
3.2 À propos de la documentation	14
3.2.1 À propos du présent document	14
3.2.2 Signification des avertissements et des symboles.....	16
3.3 À propos du système	17
3.3.1 Composants dans une configuration type du système	18
4 Fonctionnement	19
4.1 Interface utilisateur: vue d'ensemble.....	19
4.2 Structure de menus: vue d'ensemble des réglages utilisateur.....	21
4.3 Écrans possibles: vue d'ensemble	22
4.3.1 Écran d'accueil.....	23
4.3.2 Écran du menu principal	26
4.3.3 Écran du point de consigne.....	28
4.3.4 Écran détaillé incluant des valeurs.....	29
4.4 ACTIVATION ou DÉACTIVATION d'opération.....	30
4.4.1 Indication visuelle	30
4.4.2 Pour ACTIVER ou DÉACTIVER	31
4.5 Lecture des informations.....	32
Pour lire les informations	32
Informations possibles	32
4.6 Contrôle du chauffage/rafraîchissement	33
4.6.1 À propos du contrôle du chauffage/rafraîchissement	33
4.6.2 Réglage du mode ambiant	33
4.6.3 Détermination du contrôle de la température utilisé	34
4.6.4 Modification de la température intérieure souhaitée	35
4.6.5 Modification de la température de départ voulue.....	36
4.7 Contrôle de l'eau chaude sanitaire.....	38
4.7.1 À propos du contrôle de l'eau chaude sanitaire.....	38
4.7.2 Mode de réchauffage.....	39
4.7.3 Mode programmé	39
4.7.4 Mode programmé + de réchauffage.....	40
4.7.5 Modification de la température de l'eau chaude sanitaire.....	40
4.7.6 Utilisation du fonctionnement puissant de l'ECS.....	41
4.8 Valeurs prédéfinies et programmes	42
4.8.1 Utilisation des valeurs prédéfinies	42
4.8.2 Réglage des prix de l'énergie.....	42
4.8.3 Utilisation et définition des programmes	45
4.8.4 Écran de la programmation: exemple.....	46
4.9 Courbe de la loi d'eau	51
4.9.1 Qu'est-ce qu'une courbe de la loi d'eau?	51
4.9.2 Courbe 2 points	51
4.9.3 Courbe pente-décalage	52
4.9.4 Utilisation de courbes de la loi d'eau.....	54
4.10 Autres fonctionnalités.....	56
4.10.1 Pour configurer l'heure et la date	56
4.10.2 Utilisation du mode silencieux	56
4.10.3 Utilisation du mode vacances	56
4.10.4 Adaptateur WLAN.....	57
5 Conseils pour économiser l'énergie	59
6 Maintenance et entretien	60
6.1 Vue d'ensemble: maintenance et entretien	60

7	Dépannage	62
7.1	Pour afficher le texte d'aide en cas de dysfonctionnement	62
7.2	Pour contrôler l'historique des dysfonctionnements	62
7.3	Symptôme: vous avez trop froid (chaud) dans la salle de séjour	63
7.4	Symptôme: l'eau qui sort du robinet est trop froide	64
7.5	Symptôme: panne de la pompe à chaleur	64
7.6	Symptôme: Le système émet des gargouillements après la mise en service	65
8	Déplacement	66
8.1	Vue d'ensemble: déplacement	66
9	Mise au rebut	67
10	Glossaire	68

1 Réglages installateur: tableaux à remplir par l'installateur

1.1 Assistant de configuration

Réglage		Remplissez...
Système		
Type d'unité intérieure (lecture seule)		
Type de chauffage d'appoint [9.3.1] (lecture seule)		
Eau Chaude Sanitaire [9.2.1]		
Urgence [9.5]		
Nombre de zones [4.4]		
Système rempli de glycol (vue d'ensemble du réglage sur site [E-OD])		
Chauffage d'appoint		
Tension [9.3.2]		
Configuration [9.3.3]		
Puissance du niveau 1 [9.3.4]		
Puissance additionnelle du niveau 2 [9.3.5] (le cas échéant)		
Zone principale		
Type d'émetteur [2.7]		
Commande [2.9]		
Mode point consigne [2.4]		
Horloge [2.1]		
Type de loi d'eau [2.E]		
Zone secondaire (uniquement si [4.4]=1, zone double)		
Type d'émetteur [3.7]		
Commande (lecture seule) [3.9]		
Mode point consigne [3.4]		
Horloge [3.1]		
Type de loi d'eau [3.C] (lecture seule)		
Ballon		

Réglage		Remplissez...
	Mode chauffage [5.6]	
	Point de consigne de confort [5.2]	
	Point de consigne Éco [5.3]	
	Point de consigne de réchauffement [5.4]	
	Mode point consigne [5.B]	
	Type de loi d'eau [5.E] (lecture seule)	

1.2 Menu des réglages

Réglage		Remplissez...
Zone principale		
	Type de thermostat [2.A]	
Zone secondaire (le cas échéant)		
	Type de thermostat [3.A]	
Informations		
	Informations d'installateur [8.3]	





2 Guide rapide

2.1 Niveau de permission utilisateur

La quantité d'informations affichées et pouvant être modifiées dans la structure de menus varie en fonction de votre niveau autorisation utilisateur :

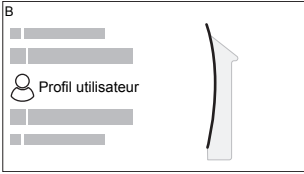
- **Utilisateur**: Mode standard
- **Utilisateur avancé**: Vous pouvez lire et modifier davantage d'informations

Changement de niveau d'autorisation de l'utilisateur

1	Accédez à [B]: Profil utilisateur .	
		
2	Saisissez le code pin correspondant pour le niveau autorisation utilisateur.	—
<ul style="list-style-type: none"> ▪ Parcourez la liste des chiffres et modifiez le chiffre sélectionné. 		
<ul style="list-style-type: none"> ▪ Déplacez le curseur de gauche à droite. 		
<ul style="list-style-type: none"> ▪ Confirmez le code pin et poursuivez. 		

Code pin de l'utilisateur

Le code pin de l'**Utilisateur** correspond à **0000**.



Code pin de l'utilisateur avancé

Le code pin de l'**Utilisateur avancé** correspond à **1234**. Des éléments supplémentaires du menu pour l'utilisateur sont désormais visibles.



2.2 Chauffage/rafraîchissement

Mettre en MARCHÉ ou à l'ARRÊT le contrôle de la température intérieure

1	Accédez à [C.1]: Fonctionnement > Pièce . 	
2	Réglez le fonctionnement sur Marche ou Arrêt .	

ACTIVATION ou DÉACTIVATION du fonctionnement du chauffage/rafraîchissement





REMARQUE

Protection antigel. Même si vous DÉACTIVEZ le fonctionnement du chauffage/rafraîchissement ([C.2]: **Fonctionnement** > **Chauffage/rafroidissement**), la protection antigel - si activée - reste active.



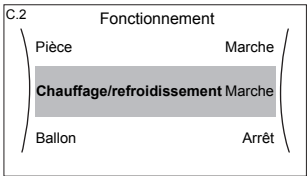

REMARQUE

Prévention du gel de la tuyauterie d'eau. Même si vous DÉACTIVEZ le fonctionnement du chauffage/rafraîchissement ([C.2]: **Fonctionnement** > **Chauffage/rafroidissement**), la prévention du gel de la tuyauterie d'eau - si activée - reste active.

1	Accédez à [C.2]: Fonctionnement > Chauffage/rafroidissement . 	
2	Réglez le fonctionnement sur Marche ou Arrêt .	

Modification de la température intérieure souhaitée

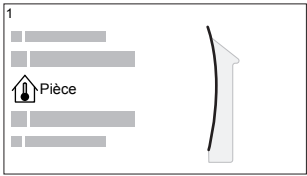
Pendant le contrôle de la température intérieure, vous pouvez utiliser l'écran du point de consigne de la température intérieure pour lire et régler la température intérieure souhaitée.

1	Accédez à [1]: Pièce . 	
---	--	---

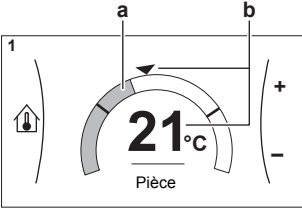
2	Réglez la température intérieure voulue.	○●●●○
		
<p>a Température intérieure réelle</p> <p>b Température intérieure voulue</p>		

Modification de la température de départ voulue

Vous pouvez utiliser l'écran du point de consigne de la température de départ pour lire et régler la température de départ voulue.

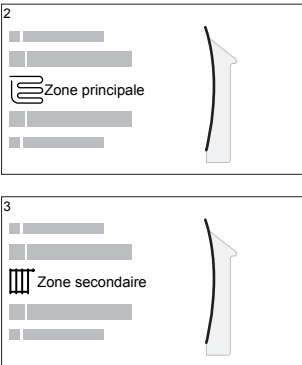
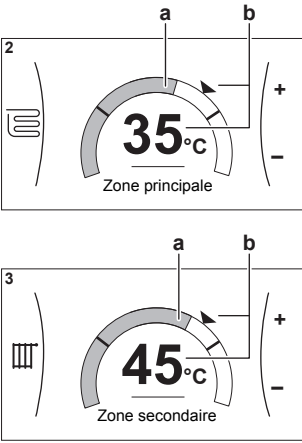
1	Accédez à [2]: Zone principale ou [3]: Zone secondaire .	🔍○●●●○
		
2	Réglez la température de départ voulue.	○●●●○
		
<p>a Température de départ réelle</p> <p>b Température de départ voulue</p>		

Pour modifier la courbe de la loi d'eau pour les zones de chauffage/ rafraîchissement

1 Accédez à la zone applicable:

Zone	Accédez à ...
Zone principale – Chauffage	[2.5] Zone principale > Loi d'eau chauffage
Zone principale – Rafraîchissement	[2.6] Zone principale > Loi d'eau refroidissement

Zone	Accédez à ...
Zone supplémentaire – Chauffage	[3.5] Zone secondaire > Loi d'eau chauffage
Zone supplémentaire – Rafraîchissement	[3.6] Zone secondaire > Loi d'eau refroidissement

2 Modifiez la courbe de la loi d'eau.

Il existe 2 types de courbes de la loi d'eau: **courbe pente-décalage** (défaut) et **courbe 2 points**. Si nécessaire, vous pouvez modifier le type dans [2.E] **Zone principale > Type de loi d'eau**. La méthode à utiliser pour régler la courbe dépend du type.

Courbe pente-décalage

Pente. Lorsque la pente est modifiée, la nouvelle température préférée à X1 est inégalement supérieure à la température préférée à X2.

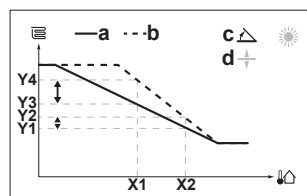

Décalage. Lorsque le décalage est modifié, la nouvelle température préférée à X1 est également supérieure à la température préférée à X2.

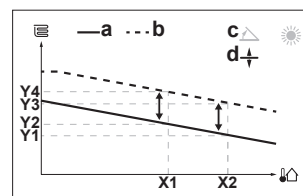

- X1, X2** Température ambiante extérieure
Y1~Y4 Température du ballon voulue
a Courbe de la loi d'eau avant les modifications
b Courbe de la loi d'eau après les modifications
c Pente
d Décalage

Actions possibles sur cet écran	
	Sélectionnez pente ou décalage.
	Augmentez ou réduisez la pente/le décalage.
	Lorsque la pente est sélectionnée: réglez la pente puis passez au décalage. Lorsque le décalage est sélectionné: réglez le décalage.
	Confirmez les modifications et revenez au sous-menu.

Courbe 2 points

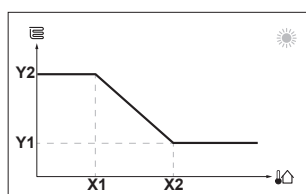

- X1, X2** Température ambiante extérieure
Y1, Y2 Température de départ voulue

Actions possibles sur cet écran	
	Parcourir les températures.
	Modifier la température.
	Passer à la température suivante.
	Confirmer les modifications et procéder.

Informations supplémentaires

Pour plus d'informations, voir également:

- "4.4 ACTIVATION ou DÉSACTIVATION d'opération" [▶ 30]
- "4.6 Contrôle du chauffage/rafraîchissement" [▶ 33]
- "4.8 Valeurs prédéfinies et programmes" [▶ 42]
- "4.9 Courbe de la loi d'eau" [▶ 51]

2.3 Eau chaude sanitaire

ACTIVATION ou DÉACTIVATION du fonctionnement du chauffage du ballon



REMARQUE

Mode désinfection. Même si vous DÉACTIVEZ le fonctionnement du chauffage ([C.3]: **Fonctionnement** > **Ballon**), le mode désinfection reste activé. Toutefois, si vous le DÉACTIVEZ pendant le déroulement de la désinfection, une erreur AH se produit.

1	Accédez à [C.3]: Fonctionnement > Ballon .	
2	Réglez le fonctionnement sur Marche ou Arrêt .	

Modification du point de consigne de la température du ballon

Dans le mode **Réchauffement seul**, vous pouvez utiliser l'écran du point de consigne de la température du ballon pour lire et régler la température de l'eau chaude sanitaire.

1	Accédez à [5]: Ballon .	
2	Réglez la température de l'eau chaude sanitaire.	
	<p>a Température de l'eau chaude sanitaire réelle b Température de l'eau chaude sanitaire voulue</p>	

Dans d'autres modes, vous pouvez uniquement visionner l'écran du point de consigne, mais vous ne pouvez pas le modifier. À la place, vous pouvez modifier les réglages pour le **Point de consigne de confort** [5.2], **Point de consigne Éco** [5.3] et **Point de consigne de réchauffement** [5.4].

Pour modifier la courbe de la loi d'eau pour le ballon

- 1** Accédez à [5.C] **Ballon** > **Loi d'eau**.
- 2** Modifiez la courbe de la loi d'eau.

Il existe 2 types de courbes de la loi d'eau: **courbe pente-décalage** (défaut) et **courbe 2 points**. Si nécessaire, vous pouvez modifier le type dans [2.E] **Zone principale** > **Type de loi d'eau**. La méthode à utiliser pour régler la courbe dépend du type.

Courbe pente-décalage

Pente. Lorsque la pente est modifiée, la nouvelle température préférée à X1 est inégalement supérieure à la température préférée à X2.

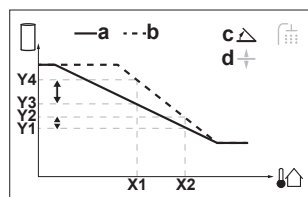

Décalage. Lorsque le décalage est modifié, la nouvelle température préférée à X1 est également supérieure à la température préférée à X2.

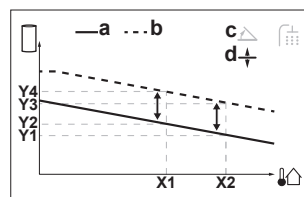

- X1, X2** Température ambiante extérieure
Y1~Y4 Température du ballon voulue
a Courbe de la loi d'eau avant les modifications
b Courbe de la loi d'eau après les modifications
c Pente
d Décalage

Actions possibles sur cet écran	
	Sélectionnez pente ou décalage.
	Augmentez ou réduisez la pente/le décalage.
	Lorsque la pente est sélectionnée: réglez la pente puis passez au décalage. Lorsque le décalage est sélectionné: réglez le décalage.
	Confirmez les modifications et revenez au sous-menu.

Courbe 2 points

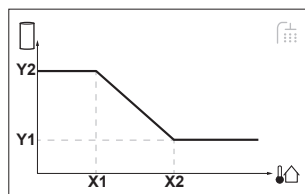

- X1, X2** Température ambiante extérieure
Y1, Y2 Température du ballon voulue

Actions possibles sur cet écran	
	Parcourir les températures.
	Modifier la température.
	Passer à la température suivante.
	Confirmer les modifications et procéder.

Informations supplémentaires

Pour plus d'informations, voir également:

- "4.4 ACTIVATION ou DÉACTIVATION d'opération" [▶ 30]
- "4.7 Contrôle de l'eau chaude sanitaire" [▶ 38]
- "4.8 Valeurs prédéfinies et programmes" [▶ 42]
- "4.9 Courbe de la loi d'eau" [▶ 51]

3 Informations générales

3.1 Consignes de sécurité générales

3.1.1 Pour l'utilisateur



AVERTISSEMENT

Si vous avez des doutes concernant le fonctionnement de l'unité, contactez votre installateur.



AVERTISSEMENT

Cet appareil n'est pas destiné à être utilisé par des personnes, y compris les enfants, souffrant de capacités physiques, sensorielles ou mentales réduites, ou accusant un manque d'expérience et de connaissances, sauf si elles sont supervisées ou ont reçu des instructions concernant l'emploi de cet appareil d'une personne responsable de leur sécurité.

Les enfants doivent être supervisés pour s'assurer qu'ils ne jouent pas avec l'appareil.

Les enfants ne doivent ni nettoyer l'appareil ni s'occuper de son entretien sans surveillance.



AVERTISSEMENT

Pour éviter tout risque d'incendie ou de décharge électrique:

- NE RINCEZ PAS l'unité.
- NE FAITES PAS fonctionner l'unité si vous avez les mains mouillées.
- NE PLACEZ PAS d'objets contenant de l'eau sur l'unité.



ATTENTION

- NE PLACEZ PAS d'objets ou d'équipements sur l'unité.
- NE VOUS ASSEYEZ PAS, NE GRIMPEZ PAS et NE VOUS TENEZ PAS DEBOUT sur l'unité.

- Les unités disposent du symbole suivant:



Ce symbole signifie que les appareils électriques et électroniques NE peuvent PAS être mélangés à des ordures ménagères non triées. NE TENTEZ PAS de démonter le système: le démontage du système et le traitement du réfrigérant, de l'huile et des autres pièces doivent être assurés par un installateur agréé, conformément à la législation applicable.

Les unités doivent être traitées dans des établissements spécialisés de réutilisation, de recyclage et de remise en état. En vous assurant que cet appareil est éliminé correctement, vous contribuez à éviter les conséquences potentiellement néfastes sur l'environnement et la santé. Pour plus d'informations, contactez votre installateur ou les autorités locales.

- Les piles disposent du symbole suivant:



cela signifie que la batterie NE peut PAS être mélangée avec des déchets ménagers non triés. Si un symbole chimique apparaît sous le symbole, il indique que la pile contient un métal lourd en quantité supérieure à une certaine concentration.

Les symboles chimiques possibles sont: Pb: plomb (>0,004%).

Les piles usagées doivent être traitées dans des établissements spécialisés de réutilisation. En vous assurant que les piles usagées sont correctement mises au rebut, vous contribuez à éviter les conséquences potentiellement néfastes sur l'environnement et la santé.

3.2 À propos de la documentation

- La documentation d'origine est rédigée en anglais. Toutes les autres langues sont des traductions.
- Les consignes détaillées dans le présent document portent sur des sujets très importants, vous devez les suivre scrupuleusement.
- L'installation du système et toutes les activités décrites dans le manuel d'installation et dans le guide de référence de l'installateur DOIVENT être effectuées par un installateur agréé.

3.2.1 À propos du présent document

Merci d'avoir acheté ce produit. Veuillez:

- lire attentivement la documentation avant d'utiliser l'interface utilisateur de manière à bénéficier de performances optimales,
- demander à l'installateur de vous communiquer les réglages qu'il a utilisés pour configurer le système. Déterminez s'il a rempli les tableaux de réglages installateur. Dans le cas contraire, demandez-lui de le faire.
- conserver la documentation pour pouvoir vous y reporter ultérieurement.

Public visé

Utilisateurs finaux

Documentation

Le présent document fait partie d'un ensemble. L'ensemble complet comprend les documents suivants:

- **Consignes de sécurité générales:**
 - Consignes de sécurité que vous devez lire avant installation
 - Format: Papier (dans le carton de l'unité intérieure)
- **Manuel d'utilisation:**
 - Guide rapide pour l'utilisation de base
 - Format: Papier (dans le carton de l'unité intérieure)
- **Guide de référence utilisateur:**
 - Instructions pas à pas détaillées et informations de fond pour l'utilisation de base et l'utilisation avancée
 - Format: Fichiers numériques sous <http://www.daikineurope.com/support-and-manuals/product-information/>
- **Manuel d'installation – Unité extérieure:**
 - Instructions d'installation
 - Format: Papier (dans le carton de l'unité extérieure)
- **Manuel d'installation – Unité intérieure:**
 - Instructions d'installation
 - Format: Papier (dans le carton de l'unité intérieure)
- **Guide de référence installateur:**
 - Préparation de l'installation, bonnes pratiques, données de référence, ...
 - Format: Fichiers numériques sous <http://www.daikineurope.com/support-and-manuals/product-information/>
- **Addendum pour l'équipement en option:**
 - Informations complémentaires concernant la procédure d'installation de l'équipement en option
 - Format: Papier (dans le carton de l'unité intérieure) + Fichiers numériques sous <http://www.daikineurope.com/support-and-manuals/product-information/>

Il est possible que les dernières révisions de la documentation fournie soient disponibles sur le site Web Daikin de votre région ou via votre installateur.

La documentation d'origine est rédigée en anglais. Toutes les autres langues sont des traductions.

Application Daikin Residential Controller



En cas de configuration par votre installateur, vous pourrez utiliser l'application Daikin Residential Controller pour commander et surveiller l'état de votre système de pompe à chaleur Daikin Altherma. Pour plus d'informations, reportez-vous à:

<http://www.onlinecontroller.daikineurope.com/>



Pistes de navigation

Les pistes de navigation (exemple: **[4.3]**) vous aident à vous localiser dans la structure de menus de l'interface utilisateur.

1	Pour activer les pistes de navigation: à l'écran d'accueil ou l'écran du menu principal, appuyez sur le bouton de l'aide. Les pistes de navigation apparaissent dans le coin supérieur gauche de l'écran.	?
2	Pour désactiver les pistes de navigation: appuyez de nouveau sur le bouton de l'aide.	?

Le présent document mentionne également ces pistes de navigation. **Exemple:**

1	Accédez à [4.3]: Chauffage/refroidissement > Plage de fonctionnement.	
----------	---	--

Cela signifie:

1	À partir de l'écran d'accueil, tournez la molette gauche et accédez à Chauffage/refroidissement.	
2	Appuyez sur la molette gauche pour accéder au sous-menu.	
3	Tournez la molette gauche et accédez à Plage de fonctionnement.	
4	Appuyez sur la molette gauche pour accéder au sous-menu.	

3.2.2 Signification des avertissements et des symboles

	DANGER Indique une situation qui entraîne la mort ou des blessures graves.
	DANGER: RISQUE D'ÉLECTROCUTION Indique une situation qui peut entraîner une électrocution.
	DANGER: RISQUE DE BRÛLURE Indique une situation qui peut entraîner des brûlures en raison de températures extrêmement chaudes ou froides.
	DANGER: RISQUE D'EXPLOSION Indique une situation qui peut entraîner une explosion.

**AVERTISSEMENT**

Indique une situation qui peut entraîner la mort ou des blessures graves.

**AVERTISSEMENT: MATÉRIAU INFLAMMABLE****ATTENTION**

Indique une situation qui peut entraîner des blessures mineures ou modérées.

**REMARQUE**

Indique une situation qui peut entraîner des dommages au niveau de l'équipement ou des biens.

**INFORMATIONS**

Conseils utiles ou informations complémentaires.

Symboles utilisés sur l'unité:

Symbole	Explication
	Avant l'installation, lisez le manuel d'installation et d'utilisation ainsi que la fiche d'instructions de câblage.
	Avant d'effectuer la maintenance et les tâches d'entretien, lisez le manuel d'entretien.
	Pour plus d'informations, reportez-vous au guide d'installation et de référence utilisateur.
	L'unité contient des pièces rotatives. Soyez prudent lorsque vous entretenez ou inspectez l'unité.

Symboles utilisés dans la documentation:

Symbole	Explication
	Indique un titre de figure ou une référence à celui-ci. Exemple: "▲ 1-3 Titre de la figure" signifie "Figure 3 dans le chapitre 1".
	Indique un titre de tableau ou une référence à celui-ci. Exemple: "■ 1-3 Titre du tableau" signifie "Tableau 3 dans le chapitre 1".

3.3 À propos du système

Selon la configuration du système, le système peut:

- chauffer une pièce,
- rafraîchir une pièce (si le modèle à pompe à chaleur C/R est installé).
- produire de l'eau chaude sanitaire.



INFORMATIONS

Le rafraîchissement ne s'applique que lorsqu'un kit de conversion (EKHVCONV2) est installé.

3.3.1 Composants dans une configuration type du système

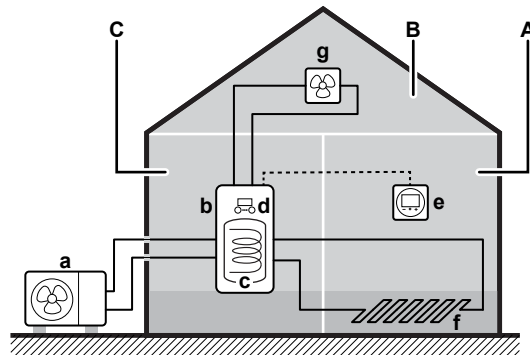

- A** Zone principale. **Exemple:** Salle de séjour.
- B** Zone secondaire. **Exemple:** Chambre.
- C** Local technique. **Exemple:** Garage.
- a** Pompe à chaleur de l'unité extérieure
- b** Pompe à chaleur de l'unité intérieure
- c** Ballon d'eau chaude sanitaire (ECS)
- d** Interface utilisateur de l'unité intérieure
- e** Interface confort humain dédiée (BRC1HHDA utilisée comme thermostat d'ambiance)
- f** Chauffage au sol
- g** Radiateurs, convecteurs de pompe à chaleur ou unités de ventilation

4 Fonctionnement



INFORMATIONS

Le rafraîchissement ne s'applique que lorsqu'un kit de conversion (EKHVCONV2) est installé.

4.1 Interface utilisateur: vue d'ensemble

L'interface utilisateur possède les composants suivants:

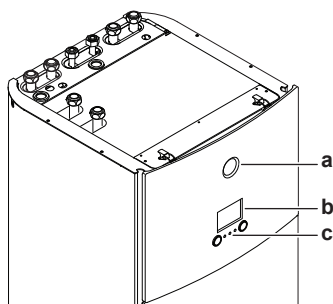

- a Indicateur de statut
- b Écran à cristaux liquides
- c Molettes et boutons

Indicateur de statut

Les DEL de l'indicateur de statut s'illuminent ou clignotent pour indiquer le mode de fonctionnement de l'unité.

Diode électroluminescente	Mode	Description
Clignotement bleu	Attente	L'unité est à l'arrêt.
Bleu continu	Fonctionnement	L'unité est en marche.
Clignotement rouge	Dysfonctionnement	Un dysfonctionnement est survenu. Reportez-vous à la section " 7.1 Pour afficher le texte d'aide en cas de dysfonctionnement " [▶ 62] pour plus d'informations.

Écran à cristaux liquides

L'écran à cristaux liquides dispose d'une fonction de veille. Au bout d'un certain temps de non-interaction avec l'interface utilisateur, l'écran s'assombrit. Appuyer sur un des boutons ou tourner une des molettes réactivera l'affichage. Le temps de non-interaction diffère en fonction du niveau d'autorisation de l'utilisateur:

- **Utilisateur** ou **Utilisateur avancé**: 15 min
- **Installateur**: 1 h

Molettes et boutons

Les molettes et les boutons permettent de:

- Naviguer dans les écrans, les menus et les réglages de l'écran à cristaux liquides
- Définir les valeurs

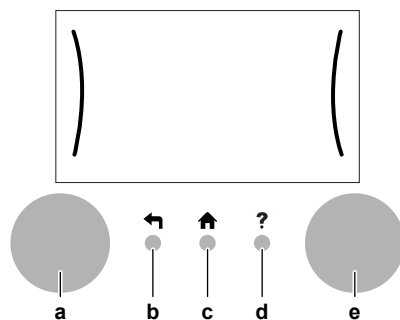

Élément		Description
a	Molette gauche	<p>L'écran à cristaux liquides affiche un arc du côté gauche de l'écran lorsque vous pouvez utiliser la molette gauche.</p> <ul style="list-style-type: none"> ☰⋯○ : tournez et appuyez ensuite sur la molette gauche. Naviguez dans la structure de menus. ☰⋯○ : tournez la molette gauche. Choisissez un élément du menu. ☰⋯○ : appuyez sur la molette gauche. Confirmez votre choix ou passez au sous-menu.
b	Touche retour	<p>← : appuyez pour retourner 1 étape en arrière dans la structure de menus.</p>
c	Bouton accueil	<p>🏠 : appuyez pour retourner à l'écran d'accueil.</p>
d	Bouton de l'aide	<p>?: appuyez pour afficher un texte d'aide relatif à la page actuelle (le cas échéant).</p>
e	Molette droite	<p>L'écran à cristaux liquides affiche un arc du côté droit de l'écran lorsque vous pouvez utiliser la molette droite.</p> <ul style="list-style-type: none"> ○⋯☰ : tournez et appuyez ensuite sur la molette droite. Modifiez une valeur ou un réglage indiqués du côté droit de l'écran. ○⋯☰ : tournez la molette droite. Naviguez dans les valeurs et réglages disponibles. ○⋯☰ : appuyez sur la molette droite. Confirmez votre choix et passez à l'élément suivant du menu.

4.2 Structure de menus: vue d'ensemble des réglages utilisateur

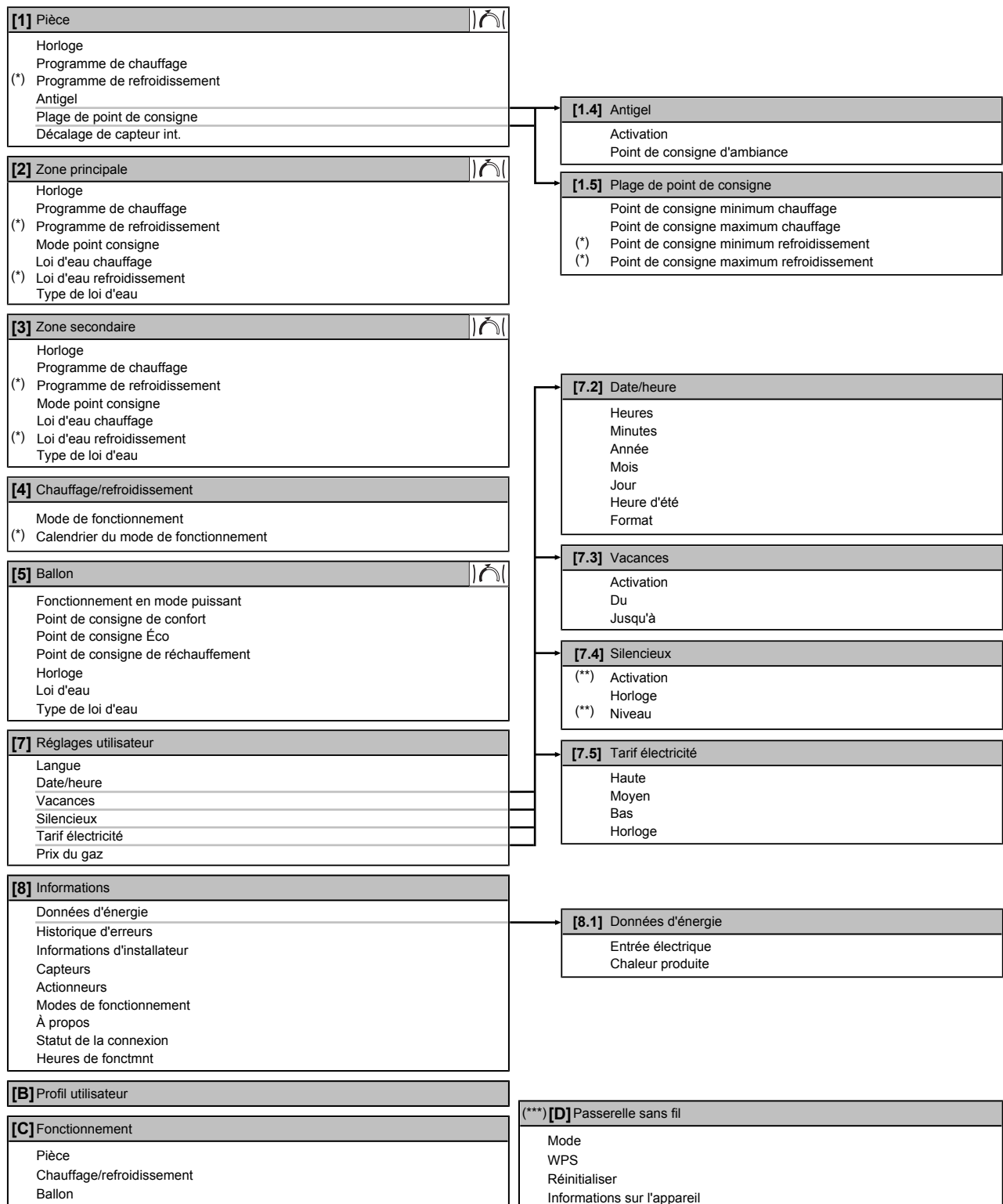

Écran du point de consigne

(*)

Uniquement applicable si EKHVCONV2 est installé

(**)

Accessible uniquement par l'installateur

(***)

Uniquement applicable si l'adaptateur WLAN est installé

**INFORMATIONS**







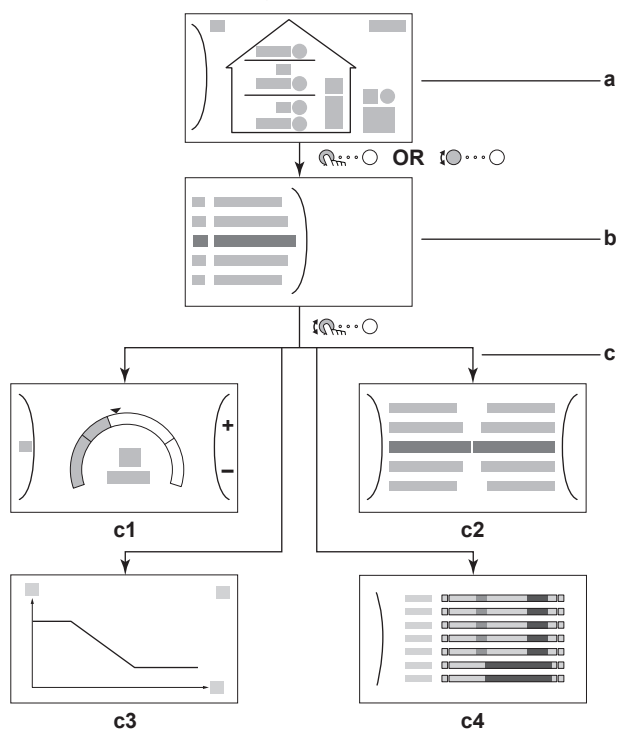







La visibilité des réglages dépend des réglages installateur sélectionnés et de la catégorie d'appareil.







4.3 Écrans possibles: vue d'ensemble

Les écrans suivants sont les plus courants:





- a** Écran d'accueil
- b** Écran du menu principal
- c** Écrans de niveau inférieur:
 - c1**: écran du point de consigne
 - c2**: écran détaillé incluant des valeurs
 - c3**: écran avec courbe de la loi d'eau
 - c4**: écran programmé

Élément		Description
g	Extérieur / mode silencieux	
	g1	 Température extérieure mesurée ^(a)
	g2	 Mode silencieux actif
	g3	 Unité extérieure
h	Unité intérieure / ballon d'eau chaude sanitaire	
	h1	 Unité intérieure au sol avec ballon intégré
		 Unité intérieure murale
		 Unité intérieure murale avec ballon séparé
	h2	 Pression d'eau
i	Zone principale	
	i1	Type à thermostat d'ambiance installé:
		 Le fonctionnement de l'unité est basé sur la température ambiante demandée par l'interface Confort humain dédiée (BRC1HHDA utilisée comme thermostat d'ambiance).
		 Le fonctionnement de l'unité est basé sur le thermostat d'ambiance externe (filaire ou sans fil).
		— Aucun thermostat d'ambiance installé ou réglé. Le fonctionnement de l'unité est basé sur la température de départ, quelles que soient la température intérieure réelle et/ou la demande de chauffage de la pièce.
	i2	Type à émetteur de chaleur installé:
		 Chauffage au sol
		 Ventilo-convecteur(s)
		 Radiateur
	i3	 Température intérieure mesurée ^(a)
i4	 Point de consigne pour la température de départ ^(a)	
j	Mode vacances	
	 Mode vacances actif	

Élément	Description
k	Zone supplémentaire
k1	Type à thermostat d'ambiance installé:
	 Le fonctionnement de l'unité est basé sur le thermostat d'ambiance externe (filaire ou sans fil).
	— Aucun thermostat d'ambiance installé ou réglé. Le fonctionnement de l'unité est basé sur la température de départ, quelles que soient la température intérieure réelle et/ou la demande de chauffage de la pièce.
k2	Type à émetteur de chaleur installé:
	 Chauffage au sol
	 Ventilo-convecteur(s)
	 Radiateur
k3	 Point de consigne pour la température de départ ^(a)
I	Dysfonctionnement
	Un dysfonctionnement est survenu.
	Reportez-vous à la section " 7.1 Pour afficher le texte d'aide en cas de dysfonctionnement " [▶ 62] pour plus d'informations.



^(a) Si le fonctionnement correspondant (le chauffage, par exemple) n'est pas actif, le cercle est gris.



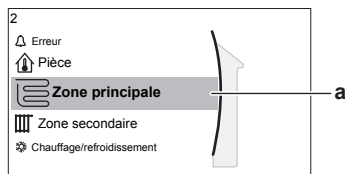





4.3.2 Écran du menu principal





À partir de l'écran d'accueil, appuyez sur () ou tournez () la molette gauche pour ouvrir l'écran du menu principal. À partir du menu principal, vous pouvez accéder aux différents écrans du point de consigne et aux sous-menus.



a Sous-menu sélectionné

Actions possibles sur cet écran	
	Parcourir la liste.
	Accéder au sous-menu.
?	Activer/désactiver les pistes de navigation.

Sous-menu	Description
[0]  ou  Erreur	Restriction: S'affiche uniquement lorsqu'un dysfonctionnement survient. Reportez-vous à la section " 7.1 Pour afficher le texte d'aide en cas de dysfonctionnement " [▶ 62] pour plus d'informations.
[1]  Pièce	Restriction: S'affiche uniquement lorsqu'une interface Confort humain dédiée (BRC1HHDA utilisée comme thermostat d'ambiance) commande l'unité intérieure. Réglez la température intérieure.
[2]  Zone principale	Indique le symbole applicable pour votre type d'émetteur de la zone principale. Réglez la température de départ pour la zone principale.
[3]  Zone secondaire	Restriction: S'affiche uniquement lorsqu'il y a deux zones de température de départ. Indique le symbole applicable pour votre type d'émetteur de la zone supplémentaire. Réglez la température de départ pour la zone supplémentaire (le cas échéant).
[4]  Chauffage/ refroidissement	Indique le symbole applicable de votre unité. Mettez l'unité en mode chauffage ou en mode rafraîchissement. Le mode ne peut pas être modifié sur les modèles de chauffage uniquement.
[5]  Ballon	Réglez la température du ballon d'eau chaude sanitaire.
[7]  Réglages utilisateur	Donne accès aux réglages utilisateur tels que le mode vacances et le mode silencieux.
[8]  Informations	Affiche les données et les informations concernant l'unité intérieure.

Sous-menu		Description
[9]	 Réglages installateur	Restriction: Uniquement pour l'installateur. Donne accès aux réglages avancés.
[A]	 Mise en service	Restriction: Uniquement pour l'installateur. Effectuez des essais et la maintenance.
[B]	 Profil utilisateur	Changez le profil utilisateur actif.
[C]	 Fonctionnement	Activez ou désactivez la fonctionnalité de chauffage/rafraîchissement et la préparation d'eau chaude sanitaire.

4.3.3 Écran du point de consigne

L'écran du point de consigne s'affiche pour les écrans décrivant les composants du système qui exigent une valeur du point de consigne.

Exemples

[1] Écran de la température intérieure

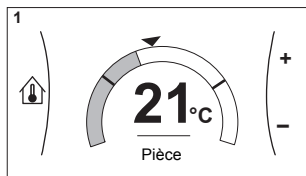

[2] Écran de la zone principale

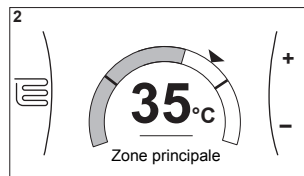

[3] Écran de la zone secondaire

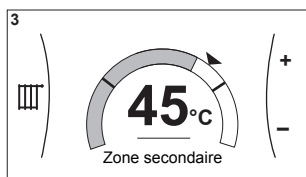

[5] Écran de la température du ballon

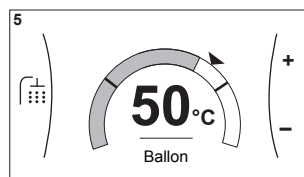

Explications

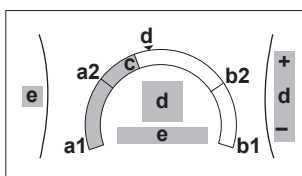

Actions possibles sur cet écran	
	Parcourir la liste du sous-menu.
	Passer au sous-menu.
	Régler et appliquer automatiquement la température souhaitée.

Élément	Description	
Limite de température minimum	a1	Fixée par l'unité
	a2	Restreinte par l'installateur
Limite de température maximum	b1	Fixée par l'unité
	b2	Restreinte par l'installateur
Température actuelle	c	Mesurée par l'unité
Température souhaitée	d	Tournez la molette droite pour augmenter/diminuer.
Sous-menu	e	Tournez ou appuyez sur la molette gauche pour passer au sous-menu.

4.3.4 Écran détaillé incluant des valeurs

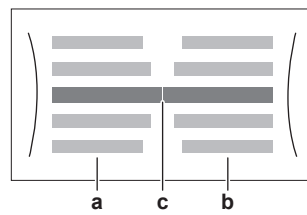
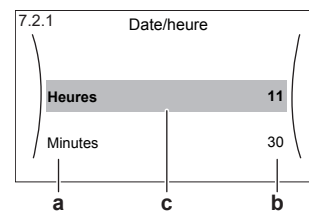
**Exemple:**

- a** Réglages
- b** Valeurs
- c** Réglage et valeur sélectionnés

Actions possibles sur cet écran	
⏪⋯⋯⋯⊙	Parcourir la liste des réglages.
⊙⋯⋯⊙⏩	Modifier la valeur.
⊙⋯⋯⏭	Passer au réglage suivant.
⏭⋯⋯⊙	Confirmer les modifications et procéder.

4.4 ACTIVATION ou DÉSACTIVATION d'opération

4.4.1 Indication visuelle

Certaines fonctionnalités de l'unité peuvent être activées ou désactivées séparément. Si une fonctionnalité est désactivée, l'icône de température correspondante sera grise à l'écran d'accueil.

Contrôle de la température intérieure

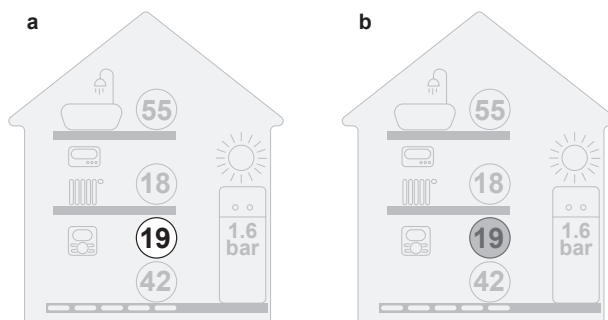

- a** MARCHE du contrôle de la température intérieure
b ARRÊT du contrôle de la température intérieure

Fonctionnement du chauffage/rafraîchissement

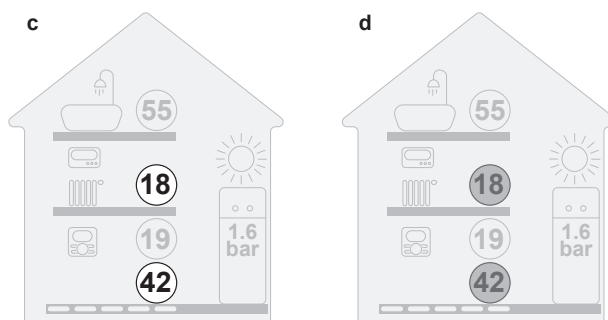

- c** MARCHE du fonctionnement du chauffage/rafraîchissement
d ARRÊT du fonctionnement du chauffage/rafraîchissement

Fonctionnement du chauffage du ballon

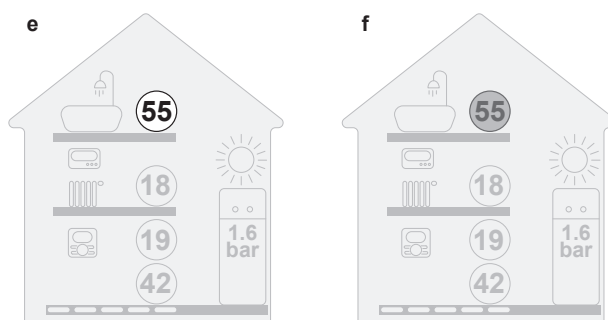

- e** MARCHE du fonctionnement du chauffage du ballon
f ARRÊT du fonctionnement du chauffage du ballon

4.4.2 Pour ACTIVER ou DÉACTIVER

Contrôle de la température intérieure

1	Accédez à [C.1]: Fonctionnement > Pièce. 	
2	Réglez le fonctionnement sur Marche ou Arrêt .	



Fonctionnement du chauffage/rafraîchissement

**REMARQUE**

Protection antigel. Même si vous DÉACTIVEZ le fonctionnement du chauffage/rafraîchissement ([C.2]: **Fonctionnement > Chauffage/refroidissement**), la protection antigel - si activée - reste active.

**REMARQUE**

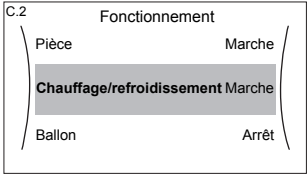

Prévention du gel de la tuyauterie d'eau. Même si vous DÉACTIVEZ le fonctionnement du chauffage/rafraîchissement ([C.2]: **Fonctionnement > Chauffage/refroidissement**), la prévention du gel de la tuyauterie d'eau - si activée - reste active.

1	Accédez à [C.2]: Fonctionnement > Chauffage/refroidissement. 	
2	Réglez le fonctionnement sur Marche ou Arrêt .	

Fonctionnement du chauffage du ballon

**REMARQUE**

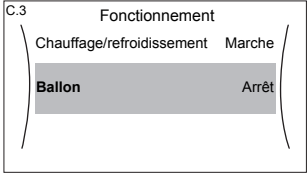
Mode désinfection. Même si vous DÉACTIVEZ le fonctionnement du chauffage ([C.3]: **Fonctionnement > Ballon**), le mode désinfection reste activé. Toutefois, si vous le DÉACTIVEZ pendant le déroulement de la désinfection, une erreur AH se produit.

1	Accédez à [C.3]: Fonctionnement > Ballon. 	
2	Réglez le fonctionnement sur Marche ou Arrêt .	

4.5 Lecture des informations

Pour lire les informations

1	Accédez à [8]: Informations.	
----------	------------------------------	--

Informations possibles

Dans le menu...	Vous pouvez lire...
[8.1] Données d'énergie	Énergie produite, électricité consommée et gaz consommé
[8.2] Historique d'erreurs	Historique des dysfonctionnements
[8.3] Informations d'installateur	N° à contacter/assistance
[8.4] Capteurs	Température intérieure, température du ballon ou de l'eau chaude sanitaire, température extérieure et température de départ (le cas échéant)
[8.5] Actionneurs	État/mode de chaque actionneur Exemple: MARCHE/ARRÊT de la pompe à eau chaude sanitaire
[8.6] Modes de fonctionnement	Actuel mode de fonctionnement Exemple: Mode de dégivrage/retour d'huile
[8.7] À propos	Informations relatives à la version du système
[8.8] Statut de la connexion	Informations relatives à l'état de connexion de l'unité, au thermostat d'ambiance et à l'adaptateur LAN.
[8.9] Heures de fonctmnt	Heures de fonctionnement des composants du système spécifiques

4.6 Contrôle du chauffage/rafraîchissement

4.6.1 À propos du contrôle du chauffage/rafraîchissement

Le contrôle du chauffage/rafraîchissement inclut généralement les étapes suivantes:

- 1 Réglage du mode ambiant
- 2 Contrôle de la température

Selon la configuration du système et la configuration de l'installateur, vous utilisez un contrôle de la température différent:

- Contrôle du thermostat d'ambiance
- Contrôle de la température de départ
- Contrôle du thermostat d'ambiance externe



4.6.2 Réglage du mode ambiant

À propos des modes ambiants

Cette unité est un modèle de chauffage uniquement. Le système peut réchauffer une pièce mais ne peut PAS la rafraîchir.

Cependant, si le kit EKHVCONV2 est installé, le système peut rafraîchir une pièce, et vous devez indiquer au système le mode ambiant à utiliser: chauffage ou rafraîchissement.

Pour déterminer si un modèle de pompe à chaleur C/R est installé



1	Accédez à [4]: Chauffage/refroidissement .	
2	Vérifiez si [4.1] Mode de fonctionnement est répertorié et modifiable. Si tel est le cas, un modèle de pompe à chaleur C/R est installé.	

Pour indiquer au système le mode ambiant à utiliser, vous pouvez:

Vous pouvez...	Emplacement
Identifier le mode ambiant actuellement utilisé.	Écran d'accueil
Définir le mode ambiant en permanence.	Menu principal
Restreindre le changement automatique en fonction d'un programme mensuel.	

Pour identifier le mode ambiant actuellement utilisé



Le mode ambiant est affiché à l'écran d'accueil:

- Lorsque l'unité est en mode chauffage, l'icône  s'affiche.
- Lorsque l'unité est en mode rafraîchissement, l'icône  s'affiche.

L'indicateur de statut indique si l'unité est actuellement en fonctionnement:

- Lorsque l'unité est à l'arrêt, l'indicateur de statut affiche une pulsation bleue avec un intervalle d'environ 5 secondes.
- Lorsque l'unité est en marche, l'indicateur de statut s'illumine en bleu de manière continue.





Pour régler le mode ambiant

1	Accédez à [4.1]: Chauffage/refroidissement > Mode de fonctionnement	
2	Sélectionnez une des options suivantes: <ul style="list-style-type: none"> ▪ Chauffage: Uniquement en mode chauffage ▪ Refroidissement: Uniquement en mode rafraîchissement ▪ Automatique: Le mode de fonctionnement change automatiquement en fonction de la température extérieure. Restreint en fonction du programme du mode de fonctionnement. 	

Le changement chauffage/rafraîchissement automatique ne s'applique PAS aux modèles de chauffage uniquement. Lorsque le mode **Automatique** est sélectionné, le changement de mode de fonctionnement est basé sur le **Calendrier du mode de fonctionnement** [4.2].

Restriction du changement automatique en fonction d'un programme

Conditions: Le mode ambiant doit être réglé sur **Automatique**.

1	Accédez à [4.2]: Chauffage/refroidissement > Calendrier du mode de fonctionnement.	
2	Sélectionnez un mois.	
3	Pour chaque mois, sélectionnez une option: <ul style="list-style-type: none"> ▪ Réversible: Non restreint ▪ Chauffage seul: Restreint ▪ Froid seul: Restreint 	
4	Confirmez les modifications.	

Exemple: restrictions de changement

Quand	Limitation
Pendant la saison froide. Exemple: Octobre, novembre, décembre, janvier, février et mars.	Chaud seul
Pendant la saison chaude. Exemple: Juin, juillet et août.	Froid seul
Saison intermédiaire. Exemple: Avril, mai et septembre.	C/R

Si aussi bien le **Mode de fonctionnement** que le **Calendrier du mode de fonctionnement** sont réglés sur **Automatique**, le mode de fonctionnement sera déterminé par la température extérieure.

4.6.3 Détermination du contrôle de la température utilisé

Pour identifier le contrôle de la température utilisé (méthode 1)

Consultez le tableau des réglages installateur rempli par l'installateur.

Pour identifier le contrôle de la température utilisé (méthode 2)

Vous pouvez vérifier à l'écran d'accueil le contrôle de température que vous utilisez.

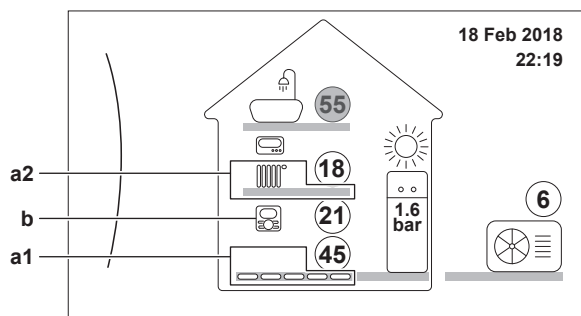

- a1 Émetteur de chaleur de la zone principale (dans cet exemple Chauffage au sol)
 a2 Émetteur de chaleur de la zone secondaire (dans cet exemple Radiateur). Si aucune icône n'est affichée, il n'y a aucune zone secondaire.
 b Type de thermostat d'ambiance de la zone principale:

Si b=...	Alors le contrôle de la température...	
	Zone principale	Zone secondaire (le cas échéant)
	Contrôle du thermostat d'ambiance	Contrôle du thermostat d'ambiance externe
	Contrôle du thermostat d'ambiance externe	
Aucune icône	Contrôle de la température de départ	Contrôle de la température de départ

4.6.4 Modification de la température intérieure souhaitée

Pendant le contrôle de la température intérieure, vous pouvez utiliser l'écran du point de consigne de la température intérieure pour lire et régler la température intérieure souhaitée.

<p>1 Accédez à [1]: Pièce.</p>	
<p>2 Réglez la température intérieure voulue.</p> <p>a Température intérieure réelle b Température intérieure voulue</p>	

Si la programmation est activée après avoir modifié la température intérieure voulue

- La température restera la même tant qu'il n'y a pas d'action programmée.

- La température intérieure voulue retournera à sa valeur programmée chaque fois qu'une action programmée se produit.

Vous pouvez éviter le comportement programmé en désactivant (temporairement) la programmation.

Désactivation de la programmation de la température intérieure

1	Accédez à [1.1]: Pièce > Horloge .	
2	Sélectionnez Non .	

4.6.5 Modification de la température de départ voulue



INFORMATIONS

L'eau de sortie est l'eau envoyée aux émetteurs de chaleur. La température de départ voulue est définie par votre installateur en fonction du type d'émetteur de chaleur. Il vous suffit de configurer les réglages de la température de départ en cas de problèmes.

Vous pouvez utiliser l'écran du point de consigne de la température de départ pour lire et régler la température de départ voulue.

1	Accédez à [2]: Zone principale ou [3]: Zone secondaire .	
2	Réglez la température de départ voulue.	
	<p>a Température de départ réelle b Température de départ voulue</p>	



Si la programmation est activée après avoir modifié la température de départ voulue

- La température restera la même tant qu'il n'y a pas d'action programmée.

- La température de départ voulue retournera à sa valeur programmée chaque fois qu'une action programmée se produit.

Vous pouvez éviter le comportement programmé en désactivant (temporairement) la programmation.

Désactivation de la programmation de la température de départ

1	Accédez à une des options suivantes: <ul style="list-style-type: none"> [2.1]: Zone principale > Horloge [3.1]: Zone secondaire > Horloge 	
2	Sélectionnez Non .	

Pour activer le fonctionnement avec loi d'eau pour la température de départ

Reportez-vous à la section "[4.9.4 Utilisation de courbes de la loi d'eau](#)" [▶ 54].

4.7 Contrôle de l'eau chaude sanitaire

4.7.1 À propos du contrôle de l'eau chaude sanitaire

Selon le mode du ballon ECS (paramètre de l'installateur), vous utilisez un contrôle de l'eau chaude sanitaire différent:

- Réchauffement seul
- Programme + réchauffement
- Programme uniquement



INFORMATIONS

En cas de code d'erreur AH et si la fonction de désinfection n'est pas interrompue en raison d'un soutirage d'eau chaude sanitaire, nous vous recommandons d'effectuer les actions suivantes:

- Lorsque le mode **Réchauffement seul** ou **Programme + réchauffement** est sélectionné, il est recommandé de programmer le démarrage de la fonction de désinfection au moins 4 heures après le dernier grand soutirage d'eau chaude prévu. Ce démarrage peut être défini à l'aide des réglages installateur (fonction de désinfection).
- Lorsque le mode **Programme uniquement** est sélectionné, il est recommandé de programmer une action **Éco** 3 heures avant le démarrage programmé de la fonction de désinfection pour préchauffer le ballon.

Lorsque le fonctionnement avec loi d'eau est utilisé pour le ballon, la température du ballon est déterminée automatiquement par la température extérieure. Pour plus d'informations, reportez-vous à la section "4.9 Courbe de la loi d'eau" [► 51].

Pour identifier le mode utilisé pour l'eau chaude sanitaire (méthode 1)

Consultez le tableau des réglages installateur rempli par l'installateur.

Pour identifier le mode utilisé pour l'eau chaude sanitaire (méthode 2)

1	Accédez à [5]: Ballon .	
2	Identifiez les éléments affichés:	

Si... s'affiche	Le mode du ballon ECS est alors...
Uniquement [5.1] Fonctionnement en mode puissant	Réchauffement seul
Tous les éléments excepté [5.4] Point de consigne de réchauffement sont affichés	Programme uniquement
Tous les éléments, y compris [5.4] Point de consigne de réchauffement , sont affichés	Programme + réchauffement

4.7.2 Mode de réchauffage

En mode de réchauffage, le ballon d'eau chaude sanitaire chauffe en permanence jusqu'à ce que la température indiquée sur l'écran d'accueil soit atteinte (exemple: 50°C) lorsque la température chute en dessous d'une certaine valeur.

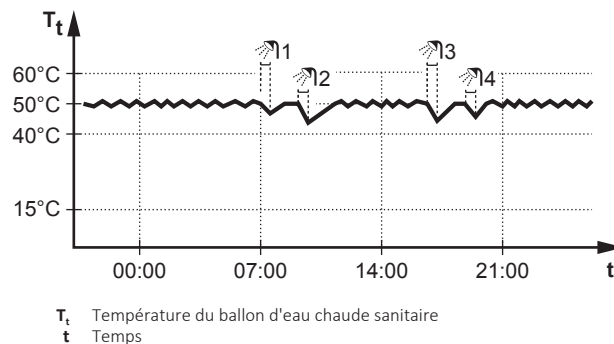

INFORMATIONS

Lorsque le mode de réchauffage est sélectionné pour le ballon d'eau chaude sanitaire, il existe un risque important de manque de capacité et de problème de confort. En cas de réchauffage fréquent, le chauffage/rafraîchissement est régulièrement interrompu.

4.7.3 Mode programmé

En mode programmé, le ballon d'eau chaude sanitaire produit de l'eau chaude sanitaire en fonction d'un programme. Le meilleur moment pour que le ballon puisse produire de l'eau chaude est la nuit parce que la demande en chauffage est moindre.

Exemple:

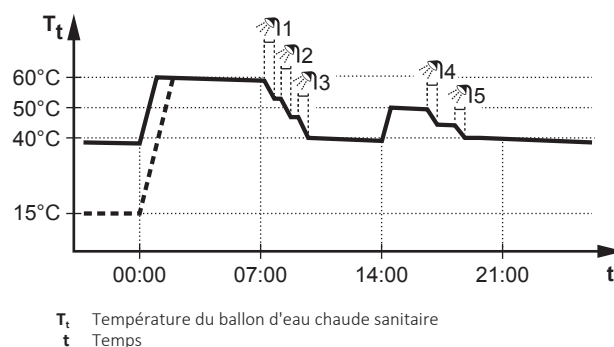

- Initialement, la température du ballon ECS est la même que la température d'eau sanitaire qui entre dans le ballon ECS (exemple: **15°C**).
- À 00:00, le ballon ECS est programmé pour chauffer l'eau jusqu'à une valeur prédéfinie (exemple: **Confort = 60°C**).
- Le matin, vous consommez de l'eau chaude et la température du ballon ECS diminue.
- À 14:00, le ballon ECS est programmé pour chauffer l'eau jusqu'à une valeur prédéfinie (exemple: **Éco = 50°C**). De l'eau chaude est de nouveau disponible.
- L'après-midi et le soir, vous consommez de nouveau de l'eau chaude et la température du ballon ECS diminue de nouveau.
- À 00:00 le lendemain, le cycle se répète.

4.7.4 Mode programmé + de réchauffage



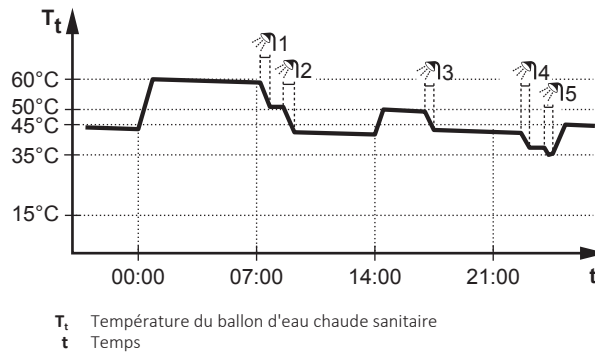

En mode programmé + de réchauffage, le contrôle de l'eau chaude sanitaire est le même qu'en mode programmé. Cependant, lorsque la température du ballon d'eau chaude sanitaire est inférieure à une valeur prédéfinie (=température du ballon pour le réchauffage – valeur de l'hystérésis; exemple: 35°C), le ballon d'eau chaude sanitaire chauffe jusqu'à ce que le point de consigne de réchauffage soit atteint (exemple: 45°C). Ce qui garantit qu'une quantité minimale d'eau chaude est toujours disponible.

Exemple:

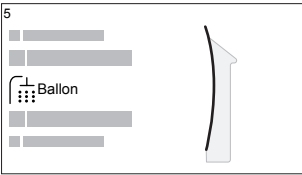

4.7.5 Modification de la température de l'eau chaude sanitaire

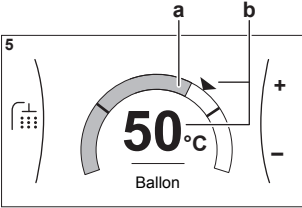
Dans le mode **Réchauffement seul**, vous pouvez utiliser l'écran du point de consigne de la température du ballon pour lire et régler la température de l'eau chaude sanitaire.

<p>1</p>	<p>Accédez à [5]: Ballon.</p> 	
<p>2</p>	<p>Réglez la température de l'eau chaude sanitaire.</p>  <p>a Température de l'eau chaude sanitaire réelle b Température de l'eau chaude sanitaire voulue</p>	

Dans d'autres modes, vous pouvez uniquement visionner l'écran du point de consigne, mais vous ne pouvez pas le modifier. À la place, vous pouvez modifier les réglages pour le **Point de consigne de confort** [5.2], **Point de consigne Éco** [5.3] et **Point de consigne de réchauffement** [5.4].

Lorsque le fonctionnement avec loi d'eau est utilisé pour le ballon, la température du ballon est déterminée automatiquement par la température extérieure. Pour plus d'informations, reportez-vous à la section "[4.9 Courbe de la loi d'eau](#)" [► 51].

4.7.6 Utilisation du fonctionnement puissant de l'ECS



À propos du fonctionnement puissant

Fonctionnement en mode puissant permet à l'eau chaude sanitaire d'être chauffée par le chauffage d'appoint. Utilisez ce mode les jours où l'utilisation d'eau chaude est plus élevée que d'habitude.

Pour déterminer si le fonctionnement puissant est activé

Si  s'affiche à l'écran d'accueil, le fonctionnement puissant est activé.

Activez ou désactivez **Fonctionnement en mode puissant** de la manière suivante:

1	Accédez à [5.1]: Ballon > Fonctionnement en mode puissant	
2	Mettez le fonctionnement puissant sur Arrêt ou Marche .	

Exemple d'utilisation: vous avez immédiatement besoin de plus d'eau chaude

Vous êtes dans la situation suivante:

- Vous avez déjà utilisé la plus grande partie de votre eau chaude sanitaire.
- Vous ne pouvez pas attendre la prochaine action programmée pour chauffer le ballon d'eau chaude sanitaire.

Dans ce cas, vous pouvez activer le fonctionnement puissant. Le ballon d'eau chaude sanitaire commencera à chauffer l'eau jusqu'à la température de **Confort**.

**INFORMATIONS**

Lorsque le fonctionnement puissant est actif, le risque de perte de puissance de chauffage/rafraîchissement et de problèmes de confort est élevé. En cas de fonctionnement fréquent de l'eau chaude sanitaire, de longues et fréquentes interruptions du chauffage/rafraîchissement se produiront.

4.8 Valeurs prédéfinies et programmes

4.8.1 Utilisation des valeurs prédéfinies

À propos des valeurs prédéfinies

Pour certains réglages du système, vous pouvez définir des valeurs prédéfinies. Vous ne devez définir les valeurs qu'une seule fois, et vous pouvez les réutiliser ensuite dans d'autres écrans tels que l'écran de programmation. Si vous souhaitez modifier ultérieurement la valeur, vous devez uniquement le faire à un emplacement.

Définition des valeurs prédéfinies de la température du ballon

Le programme de l'eau chaude sanitaire utilise des valeurs prédéfinies différentes:

Valeur prédéfinie	Emplacement d'utilisation
Point de consigne de confort	Fait partie du programme si le mode du ballon d'eau chaude sanitaire correspond à
Point de consigne Éco	<ul style="list-style-type: none"> ▪ Programme uniquement ▪ Programme + réchauffement
Point de consigne de réchauffement	Si le mode du ballon d'eau chaude sanitaire correspond à <ul style="list-style-type: none"> ▪ Programme + réchauffement

Définition des tarifs énergétiques

Uniquement possible si **Relève** est activé par l'installateur.

Valeur prédéfinie	Emplacement d'utilisation
Tarif électricité > <ul style="list-style-type: none"> ▪ Haute ▪ Moyen ▪ Bas 	Utilisé à l'écran du programme hebdomadaire au moment de définir les tarifs énergétiques.

4.8.2 Réglage des prix de l'énergie

Dans le système, vous pouvez définir les tarifs énergétiques suivants:



- un prix de gaz fixe,
- 3 niveaux de prix de l'électricité,
- un temporisateur hebdomadaire pour les prix de l'électricité.

Reportez-vous au manuel d'installation pour plus d'informations.

Exemple: comment régler les prix de l'énergie sur l'interface utilisateur?

Tarif	Valeur dans le chemin de navigation
Combustible: 5,3 centimes d'euro/kWh	[7.6]=5,3
Électricité: 12 centimes d'euro/kWh	[7.5.1]=12

Pour régler le prix du gaz

1	Accédez à [7.6]: Réglages utilisateur > Prix du gaz.	
2	Sélectionnez le prix du gaz correct.	
3	Confirmez les modifications.	

**INFORMATIONS**

Prix compris entre 0,00~990 devises/kWh (avec 2 valeurs significatives).

Pour régler le prix de l'électricité

1	Accédez à [7.5.1]/[7.5.2]/[7.5.3]: Réglages utilisateur > Tarif électricité > Haute/Moyen/Bas.	
2	Sélectionnez le prix de l'électricité correct.	
3	Confirmez les modifications.	
4	Répétez cette procédure pour les trois prix de l'électricité.	—

**INFORMATIONS**

Prix compris entre 0,00~990 devises/kWh (avec 2 valeurs significatives).

**INFORMATIONS**

Si aucun programme n'est défini, le **Tarif électricité** pour **Haute** est pris en compte.

Pour régler le temporisateur du prix de l'électricité

1	Accédez à [7.5.4]: Réglages utilisateur > Tarif électricité > Horloge.	
2	Programmez la sélection à l'aide de l'écran de programmation. Vous pouvez définir les prix de l'électricité Haute, Moyen et Bas en fonction de votre fournisseur d'électricité.	—
3	Confirmez les modifications.	

**INFORMATIONS**

Les valeurs correspondent aux valeurs du prix de l'électricité précédemment définies pour **Haute, Moyen et Bas**. Si aucun programme n'est défini, le prix de l'électricité **Haute** est pris en compte.

À propos des prix de l'énergie en cas de prime par kWh d'énergie renouvelable

Il est possible de prendre en compte les primes lors de la définition des prix de l'énergie. Les coûts de fonctionnement peuvent augmenter, le coût de fonctionnement total une fois le remboursement pris en compte sera cependant optimisé.

**REMARQUE**

Veillez à modifier les prix de l'énergie à l'issue de la période de validité de la prime.

Définition du prix du gaz en cas de prime par kWh d'énergie renouvelable

Calculez la valeur pour le prix du gaz grâce à la formule suivante:

- Prix réel du gaz + (Prime/kWh × 0,9)

Pour connaître la procédure pour définir le prix du gaz, reportez-vous à "[Pour régler le prix du gaz](#)" [▶ 42].

Définition du prix de l'électricité en cas de prime par kWh d'énergie renouvelable

Calculez la valeur pour le prix de l'électricité grâce à la formule suivante:

- Prix réel de l'électricité+prime/kWh

Pour connaître la procédure pour définir le prix de l'électricité, reportez-vous à "Pour régler le prix de l'électricité" [▶ 43].

Exemple

Il s'agit d'un exemple et les prix et/ou valeurs utilisés dans cet exemple ne reflètent PAS la réalité.

Données	Prix/kWh
Prix du gaz	4,08
Prix de l'électricité	12,49
Prime de chauffage renouvelable par kWh	5

Calcul du prix du gaz

Prix du gaz=prix réel du gaz+(prime/kWh×0,9)

Prix du gaz=4,08+(5×0,9)

Prix du gaz=8,58

Calcul du prix de l'électricité

Prix de l'électricité=prix réel de l'électricité+prime/kWh

Prix de l'électricité=12,49+5

Prix de l'électricité=17,49

Tarif	Valeur dans le chemin de navigation
Gaz: 4,08 /kWh	[7.6]=8,6
Électricité: 12,49 /kWh	[7.5.1]=17

4.8.3 Utilisation et définition des programmes

À propos des programmes

Selon la configuration de votre système et la configuration de l'installateur, il est possible que des programmes soient disponibles pour plusieurs contrôles.

Vous pouvez:

- sélectionner les programmes actuellement utilisés,
- définir vos propres programmes si les programmes prédéfinis ne sont pas satisfaisants. Les actions que vous pouvez programmer varient en fonction du contrôle.

Écrans de programmation éventuels

Nom et lieu	Utilisation
[1.2] Pièce > Programme de chauffage	Programmez la température intérieure voulue en mode chauffage.
[1.3] Pièce > Programme de refroidissement	Programmez la température intérieure voulue en mode rafraîchissement.
[2.2] Zone principale > Programme de chauffage	Programmez la température de départ voulue pour la zone principale en mode chauffage.
[2.3] Zone principale > Programme de refroidissement	Programmez la température de départ voulue pour la zone principale en mode rafraîchissement.
[3.2] Zone secondaire > Programme de chauffage	Programmez la température de départ voulue pour la zone secondaire en mode chauffage.
[3.3] Zone secondaire > Programme de refroidissement	Programmez la température de départ voulue pour la zone secondaire en mode rafraîchissement.
[4.2] Chauffage/ refroidissement > Calendrier du mode de fonctionnement	Reportez-vous à la section " 4.6.2 Réglage du mode ambiant " [▶ 33].
[5.5] Ballon > Horloge	Programmez la température du ballon d'eau chaude sanitaire pour vos besoins normaux en eau chaude sanitaire: <ul style="list-style-type: none"> ▪ Confort ▪ Éco ▪ Arrêter
[7.4.2] Réglages utilisateur > Silencieux > Horloge	Permet de programmer quand l'unité doit utiliser tel ou tel niveau de mode silencieux: <ul style="list-style-type: none"> ▪ Arrêt ▪ Silencieux ▪ Plus silencieux ▪ Le plus silencieux
[7.5.4] Réglages utilisateur > Tarif électricité > Horloge	Permet de programmer quand un certain tarif de l'électricité s'applique.

Exemple de définition d'un programme

Reportez-vous à la section "4.8.4 Écran de la programmation: exemple" [▶ 46].

4.8.4 Écran de la programmation: exemple

Cet exemple indique comment définir un programme de température intérieure en mode chauffage pour la zone principale.



INFORMATIONS

Les procédures de réglage sont les mêmes pour les autres programmations.

Pour définir le programme: vue d'ensemble

Exemple: Vous souhaitez définir le programme suivant:

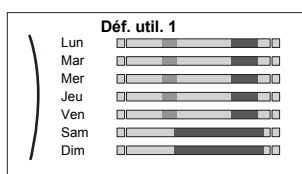

Condition requisite: Le programme de la température intérieure est uniquement disponible si le contrôle du thermostat d'ambiance est actif. Si le contrôle de la température de départ est actif, vous pouvez alors définir le programme de la zone principale.



- 1 Passez au programme.
- 2 (en option) Effacer les contenus de la totalité du programme de la semaine ou les contenus d'un programme du jour sélectionné.
- 3 Définissez le programme du **Lundi**.
- 4 Copiez le programme dans les autres jours de la semaine.
- 5 Définissez le programme pour **Samedi** et copiez-le dans **Dimanche**.
- 6 Donnez un nom au programme.

Pour passer au programme



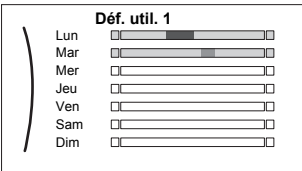

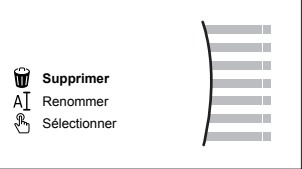
1	Accédez à [1.1]: Pièce > Horloge .	
2	Réglez la programmation sur Oui .	
3	Accédez à [1.2]: Pièce > Programme de chauffage .	

Pour effacer le contenu du programme de la semaine

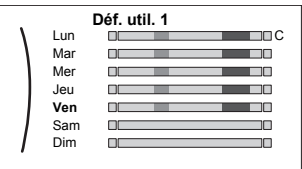

1	Sélectionnez le nom du programme actuel. 	
----------	---	--

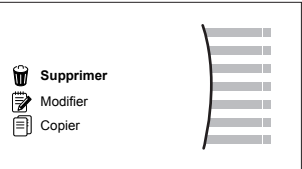

2	Sélectionnez Supprimer .	
		
3	Sélectionnez OK pour confirmer.	

Pour effacer le contenu du programme du jour

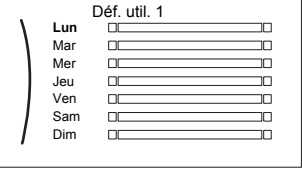

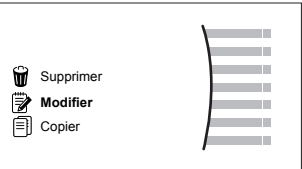

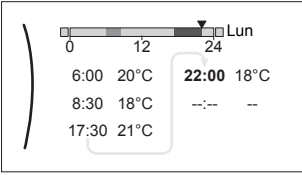

1	Sélectionnez le jour pour lequel vous souhaitez effacer le contenu. Par exemple Vendredi	
		
2	Sélectionnez Supprimer .	
		
3	Sélectionnez OK pour confirmer.	

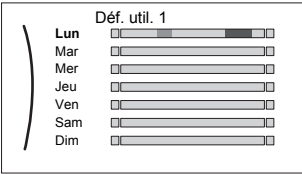

Définition du programme du Lundi

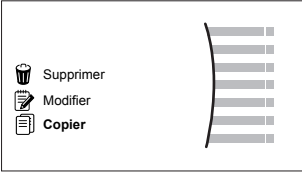
1	Sélectionnez Lundi .	
		
2	Sélectionnez Modifier .	
		

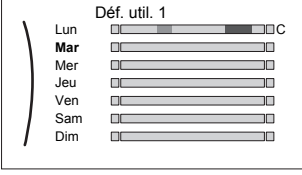



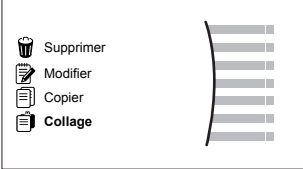
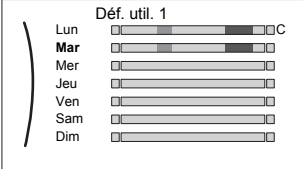

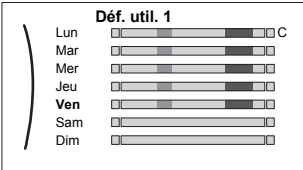

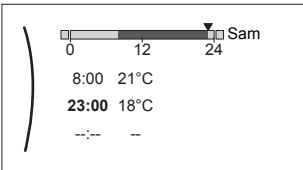

3	<p>Utilisez la molette gauche pour sélectionner une entrée et éditez l'entrée à l'aide de la molette droite. Vous pouvez définir jusqu'à 6 actions pour chaque jour. Sur la barre, une température élevée présente une couleur plus foncée que celle correspondant à une température basse.</p>  <p>Note: Pour annuler une action, réglez son heure sur celle de l'action précédente.</p>	
4	<p>Confirmez les modifications.</p> <p>Résultat: Le programme pour Mardi est défini. La valeur de la dernière action est valide jusqu'à la prochaine action programmée. Dans cet exemple, Lundi est le premier jour que vous avez programmé. Ainsi, la dernière action programmée est valide jusqu'à la première action du Lundi suivant.</p>	

Copie du programme dans les autres jours de la semaine





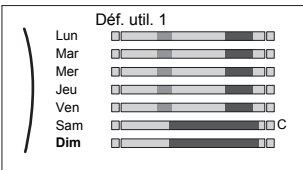

1	<p>Sélectionnez Lundi.</p> 	
2	<p>Sélectionnez Copier.</p>  <p>Résultat: "C" s'affiche en regard du jour copié.</p>	
3	<p>Sélectionnez Mardi.</p> 	

4	<p>Sélectionnez Collage.</p>  <p>Résultat:</p> 	
5	<p>Répétez cette action pour tous les autres jours de la semaine.</p> 	—

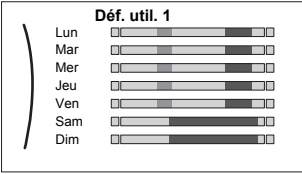
Définition du programme pour Samedi et copie dans Dimanche

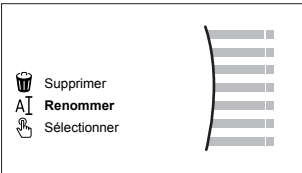
1	Sélectionnez Samedi .	
2	Sélectionnez Modifier .	
3	<p>Utilisez la molette gauche pour sélectionner une entrée et éditez l'entrée à l'aide de la molette droite.</p> 	
4	Confirmez les modifications.	
5	Sélectionnez Samedi .	
6	Sélectionnez Copier .	
7	Sélectionnez Dimanche .	
8	<p>Sélectionnez Collage.</p> <p>Résultat:</p> 	

Pour renommer le programme

1	Sélectionnez le nom du programme actuel. 	
2	Sélectionnez Renommer . 	
3	(en option) Pour effacer le nom du programme actuel, parcourez la liste de caractères jusqu'à ce que ← soit affiché, puis appuyez pour supprimer le caractère précédent. Répétez l'opération pour chaque caractère du nom du programme.	
4	Pour nommer le programme actuel, parcourez la liste des caractères et confirmez le caractère sélectionné. Le nom du programme peut contenir jusqu'à 15 caractères.	
5	Confirmez le nouveau nom.	



INFORMATIONS

Tous les programmes ne peuvent pas être renommés.

Exemple d'utilisation: vous travaillez selon un système de 3 x 8

Si vous travaillez selon un système de 3 x 8, vous pouvez procéder comme suit:

- 1 Programmez 3 programmes de température intérieure en mode chauffage et attribuez-leur des noms adaptés. **Exemple:** roulement du matin, roulement de la journée et roulement du soir
- 2 Sélectionnez le programme que vous souhaitez utiliser.

4.9 Courbe de la loi d'eau

4.9.1 Qu'est-ce qu'une courbe de la loi d'eau?

Fonctionnement de la loi d'eau

L'unité opère en fonction des conditions climatiques si la température de départ voulue ou la température du ballon est déterminée automatiquement par la température extérieure. Par conséquent, elle est raccordée à un capteur de température sur la paroi nord du bâtiment. Si la température extérieure descend ou monte, l'unité compense immédiatement. Ainsi, l'unité n'a pas à attendre un retour d'informations du thermostat pour augmenter ou réduire la température de l'eau de sortie ou du ballon. De par sa réaction plus rapide, elle empêche les hausses et les baisses élevées de la température intérieure et de la température de l'eau au niveau des robinets.

Avantage

Le fonctionnement de la loi d'eau réduit la consommation d'énergie.

Courbe de la loi d'eau

Pour être en mesure de compenser les différences de température, l'unité s'appuie sur la courbe de la loi d'eau. Cette courbe définit la température du ballon ou de l'eau de sortie nécessaire à différentes températures extérieures. La pente de la courbe dépendant des circonstances locales telles que le climat et l'isolation de la maison, la courbe peut être réglée par un installateur ou un utilisateur.

Types de courbe de la loi d'eau

Il existe 2 types de courbes de la loi d'eau:

- Courbe 2 points
- Courbe pente-décalage

Le type de courbe à utiliser pour effectuer les réglages dépend de votre préférence personnelle. Reportez-vous à la section "[4.9.4 Utilisation de courbes de la loi d'eau](#)" [▶ 54].

Disponibilité

La courbe de la loi d'eau est disponible pour:

- Zone principale - Chauffage
- Zone principale - Rafraîchissement
- Zone secondaire - Chauffage
- Zone secondaire - Rafraîchissement
- Ballon



INFORMATIONS

Pour exploiter le fonctionnement de la loi d'eau, configurez correctement le point de consigne de la zone principale, de la zone secondaire ou du ballon. Reportez-vous à la section "[4.9.4 Utilisation de courbes de la loi d'eau](#)" [▶ 54].

4.9.2 Courbe 2 points

Définissez la courbe de la loi d'eau avec ces deux points de consigne:

- Point de consigne (X1, Y2)

Exemples



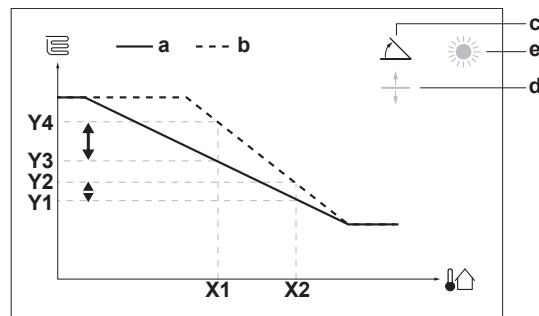

Courbe de la loi d'eau lorsque la pente est sélectionnée:

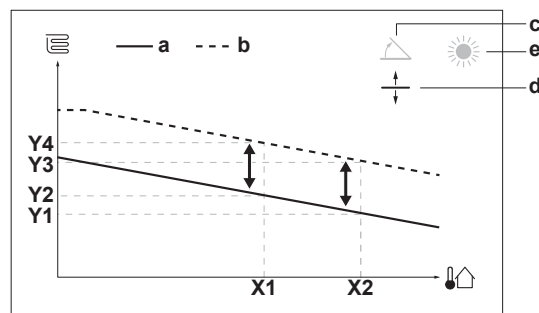

Courbe de la loi d'eau lorsque le décalage est sélectionné:



Élément	Description
a	Courbe de la loi d'eau avant les modifications.
b	Courbe de la loi d'eau après les modifications (selon exemple): <ul style="list-style-type: none"> ▪ Lorsque la pente est modifiée, la nouvelle température préférée à X1 est inégalement supérieure à la température préférée à X2. ▪ Lorsque le décalage est modifié, la nouvelle température préférée à X1 est également supérieure à la température préférée à X2.
c	Pente
d	Décalage
e	Zone de loi d'eau sélectionnée: <ul style="list-style-type: none"> ▪ ☀: Chauffage de zone principale ou zone secondaire ▪ ❄: Rafraîchissement de zone principale ou zone secondaire ▪ 🚿: Eau chaude sanitaire
X1, X2	Exemples de température ambiante extérieure
Y1, Y2, Y3, Y4	Exemples de température du ballon ou température de départ voulue. L'icône correspond à l'émetteur de chaleur pour cette zone: <ul style="list-style-type: none"> ▪ 🏠: Chauffage au sol ▪ 📺: Ventilo-convecteur ▪ 🏠: Radiateur ▪ 🚿: Ballon d'eau chaude sanitaire

Actions possibles sur cet écran	
	Sélectionnez pente ou décalage.
	Augmentez ou réduisez la pente/le décalage.
	Lorsque la pente est sélectionnée: réglez la pente puis passez au décalage. Lorsque le décalage est sélectionné: réglez le décalage.
	Confirmez les modifications et revenez au sous-menu.

4.9.4 Utilisation de courbes de la loi d'eau

Configurez les courbes de la loi d'eau suivantes:

Pour définir le mode de point de consigne

Pour utiliser la courbe de la loi d'eau, vous devez définir le mode de point de consigne correct:

Accédez au mode de point de consigne ...	Définissez le mode de point de consigne ...
Zone principale – Chauffage	
[2.4] Zone principale > Mode point consigne	Chauffage en loi d'eau, refroid. fixe OU Loi d'eau
Zone principale – Rafraîchissement	
[2.4] Zone principale > Mode point consigne	Loi d'eau
Zone supplémentaire – Chauffage	
[3.4] Zone secondaire > Mode point consigne	Chauffage en loi d'eau, refroid. fixe OU Loi d'eau
Zone supplémentaire – Rafraîchissement	
[3.4] Zone secondaire > Mode point consigne	Loi d'eau
Ballon	
[5.B] Ballon > Mode point consigne	Loi d'eau

Pour modifier le type de courbe de la loi d'eau

Pour modifier le type de toutes les zones et du ballon, accédez à [2.E] Zone principale > Type de loi d'eau.

La visualisation du type sélectionné est également possible via:

- [3.C] Zone secondaire > Type de loi d'eau
- [5.E] Ballon > Type de loi d'eau

Pour modifier la courbe de la loi d'eau

Zone	Accédez à ...
Zone principale – Chauffage	[2.5] Zone principale > Loi d'eau chauffage
Zone principale – Rafraîchissement	[2.6] Zone principale > Loi d'eau refroidissement

Zone	Accédez à ...
Zone supplémentaire – Chauffage	[3.5] Zone secondaire > Loi d'eau chauffage
Zone supplémentaire – Rafraîchissement	[3.6] Zone secondaire > Loi d'eau refroidissement
Ballon	[5.C] Ballon > Loi d'eau



INFORMATIONS

Points de consigne maximum et minimum

Vous ne pouvez pas configurer la courbe avec des températures supérieures ou inférieures aux points de consigne maximum et minimum définis pour cette zone ou pour ce ballon. Lorsque le point de consigne maximum ou minimum est atteint, la courbe s'aplatit.

Pour ajuster la courbe de la loi d'eau: courbe pente-décalage

Le tableau suivant décrit comment ajuster la courbe de la loi d'eau d'une zone ou d'un ballon:

Ce qui est ressenti ...		Ajustez avec pente et décalage:	
Aux températures extérieures normales ...	Aux températures extérieures froides ...	Pente	Décalage
OK	Froid	↑	—
OK	Chaud	↓	—
Froid	OK	↓	↑
Froid	Froid	—	↑
Froid	Chaud	↓	↑
Chaud	OK	↑	↓
Chaud	Froid	↑	↓
Chaud	Chaud	—	↓

Pour ajuster la courbe de la loi d'eau: courbe 2 points

Le tableau suivant décrit comment ajuster la courbe de la loi d'eau d'une zone ou d'un ballon:

Ce qui est ressenti ...		Réglez avec points de consigne:			
Aux températures extérieures normales ...	Aux températures extérieures froides ...	Y2 ^(a)	Y1 ^(a)	X1 ^(a)	X2 ^(a)
OK	Froid	↑	—	↑	—
OK	Chaud	↓	—	↓	—
Froid	OK	—	↑	—	↑
Froid	Froid	↑	↑	↑	↑
Froid	Chaud	↓	↑	↓	↑
Chaud	OK	—	↓	—	↓
Chaud	Froid	↑	↓	↑	↓
Chaud	Chaud	↓	↓	↓	↓

^(a) Reportez-vous à la section "4.9.2 Courbe 2 points" [▶ 51].

4.10 Autres fonctionnalités

4.10.1 Pour configurer l'heure et la date

1	Accédez à [7.2] Réglages utilisateur > Date/heure .	
----------	---	---

4.10.2 Utilisation du mode silencieux

À propos du mode silencieux

Vous pouvez utiliser le mode silencieux pour réduire le son de l'unité extérieure. Cela réduit également la capacité de chauffage/de rafraîchissement du système. Le mode silencieux compte plusieurs niveaux.

L'installateur peut:

- Désactiver complètement le mode silencieux
- Activer manuellement un niveau de mode silencieux
- Permettre à l'utilisateur de définir un programme de mode silencieux

Si cela est permis par l'installateur, l'utilisateur peut définir un programme de mode silencieux.



INFORMATIONS

Si la température extérieure est inférieure à zéro, nous vous recommandons de ne PAS utiliser le niveau le plus silencieux.

Pour déterminer si le mode silencieux est activé

Si  est affiché à l'écran d'accueil, le mode silencieux est actif.

Définir un programme de mode silencieux

Restriction: Uniquement possible si activé par l'installateur.

1	Accédez à [7.4.2]: Réglages utilisateur > Silencieux > Horloge .	
2	Définissez le programme. Pour plus de renseignements concernant la programmation, reportez-vous à " 4.8.4 Écran de la programmation: exemple " [▶ 46].	—

4.10.3 Utilisation du mode vacances

À propos du mode vacances

Lors de vos vacances, vous pouvez utiliser le mode vacances pour vous écarter des programmes normaux sans avoir à les modifier. Pendant que le mode vacances est actif, le fonctionnement du chauffage/rafraîchissement et le fonctionnement de l'eau chaude sanitaire seront désactivés. La protection antigel et le fonctionnement anti-légionellose resteront actifs.

Ordre de montage habituel









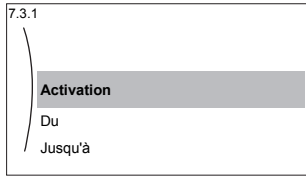

L'utilisation du mode vacances inclut généralement les étapes suivantes:

- 1 Réglage de la date du début et de la fin de vos vacances.
- 2 Activation du mode vacances.

Pour déterminer si le mode vacances est activé et/ou en cours de fonctionnement

Si  est affiché à l'écran d'accueil, le mode vacances est actif.

Configuration des vacances

1	Activez le mode vacances.	—
	<ul style="list-style-type: none"> Accédez à [7.3.1]: Réglages utilisateur > Vacances > Activation. 	
2	<ul style="list-style-type: none"> Sélectionnez Marche. 	
	<ul style="list-style-type: none"> Accédez à [7.3.2]: Du. 	
	<ul style="list-style-type: none"> Sélectionnez une date. 	 
	<ul style="list-style-type: none"> Confirmez les modifications. 	
3	Définissez le dernier jour de vos vacances.	—
	<ul style="list-style-type: none"> Accédez à [7.3.3]: Jusqu'à. 	
	<ul style="list-style-type: none"> Sélectionnez une date. 	 
	<ul style="list-style-type: none"> Confirmez les modifications. 	

4.10.4 Adaptateur WLAN



INFORMATIONS



Restriction: les réglages de l'adaptateur WLAN ne sont visibles que lorsqu'un adaptateur WLAN est installé.

À propos de l'adaptateur WLAN

L'adaptateur LAN sans fil connecte le système de pompe à chaleur à internet. En tant qu'utilisateur vous pouvez ensuite commander le système de pompe à chaleur par l'intermédiaire de l'application Daikin Residential Controller.

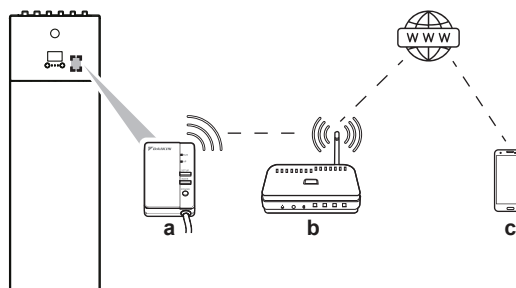
Cela exige les composants suivants:



a	Adaptateur WLAN	L'adaptateur WLAN doit être installé par l'installateur sur l'unité intérieure (sur la face intérieure du panneau avant).
b	Routeur	À fournir.
c	Smartphone + application 	L'application Daikin Residential Controller doit être installée sur le smartphone de l'utilisateur. Voir: http://www.onlinecontroller.daikineurope.com/ 

Configuration

Pour configurer l'application Daikin Residential Controller, suivez les consignes indiquées dans l'application. Pendant que vous faites cela, les actions et renseignements suivants sont nécessaires sur l'interface utilisateur de l'unité intérieure:

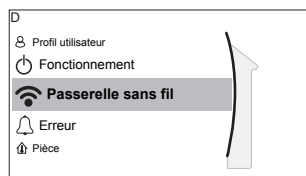

[D] Passerelle sans fil



[D.1] Mode

[D.2] WPS



[D.3] Réinitialiser

[D.4] Informations sur l'appareil



[D.1] **Mode**: mettez le mode AP en MARCHE (= adaptateur WLAN actif en tant que point d'accès):

1	Accédez à [D.1]: Passerelle sans fil > Mode .	
2	À l'écran Activer le mode AP , sélectionnez Oui .	



[D.2] **WPS**: Connectez l'adaptateur WLAN au routeur:

1	Accédez à [D.2]: Passerelle sans fil > WPS .	
2	À l'écran Connecter au réseau domestique , sélectionnez OK .	

[D.3] **Réinitialiser**: Réinitialisez l'adaptateur WLAN:

1	Accédez à [D.3]: Passerelle sans fil > Réinitialiser .	
2	À l'écran Réinitialiser la passerelle , sélectionnez OK .	

[D.4] **Informations sur l'appareil**: Consultez les renseignements concernant l'adaptateur WLAN:

1	Accédez à [D.4]: Passerelle sans fil > Informations sur l'appareil .	
2	Lisez SSID, Adresse MAC et Numéro de série .	

5 Conseils pour économiser l'énergie

Conseils au sujet de la température intérieure

- Veillez à ce que la température intérieure souhaitée ne soit JAMAIS trop élevée (en mode de chauffage) ou trop faible (en mode de rafraîchissement) mais TOUJOURS adaptée à vos besoins réels. Chaque degré peut représenter une économie de jusqu'à 6% sur vos frais de chauffage/rafraîchissement.
- N'augmentez PAS la température intérieure souhaitée pour chauffer la pièce plus rapidement. La pièce ne chauffera PAS plus rapidement.
- Si la configuration de votre système inclut des émetteurs de chaleur lents (exemple: séchage de dalle), évitez les écarts importants au niveau de la température intérieure souhaitée et ne laissez PAS la température intérieure baisser de manière trop importante. Réchauffer la pièce nécessitera davantage de temps et d'énergie.

Conseils au sujet de la température de départ

- En mode de chauffage, une faible température de départ voulue entraîne une plus faible consommation d'énergie et de meilleures performances. Le contraire est valable en mode de rafraîchissement.
- Définissez la température de départ voulue en fonction du type d'émetteur de chaleur. **Exemple:** Le chauffage au sol est conçu pour les températures de départ inférieures aux radiateurs et aux convecteurs de pompe à chaleur.

Conseils au sujet de la température du ballon ECS

- Utilisez un programme hebdomadaire pour vos besoins normaux en eau chaude sanitaire (uniquement en mode programmé).
 - Définissez un programme permettant de chauffer le ballon d'eau chaude sanitaire jusqu'à une valeur prédéfinie (**Confort** = température du ballon d'eau chaude sanitaire plus élevée) pendant la nuit parce que la demande en chauffage est alors inférieure.
 - Si le chauffage du ballon d'eau chaude sanitaire n'est pas suffisant la nuit, définissez un programme de chauffage supplémentaire du ballon d'eau chaude sanitaire jusqu'à une valeur prédéfinie (**Éco** = température du ballon d'eau chaude sanitaire moins élevée) pendant la journée.
- Veillez à ce que la température souhaitée du ballon ECS ne soit PAS trop élevée. **Exemple:** Après installation, réduisez la température du ballon ECS de 1°C chaque jour et vérifiez que vous avez suffisamment d'eau chaude.
- Définissez un programme pour n'activer la pompe d'eau chaude sanitaire que pendant les périodes de la journée où vous avez instantanément besoin d'eau chaude. **Exemple:** Le matin et le soir.

6 Maintenance et entretien

6.1 Vue d'ensemble: maintenance et entretien

L'installateur doit procéder à une maintenance annuelle. Vous pouvez trouver le N° à contacter/assistance via l'interface utilisateur.

1	Accédez à [8.3]: Informations > Informations d'installateur.	
----------	--	---

En tant qu'utilisateur final, vous devez:

- Maintenez la propreté de la zone autour de l'unité.
- nettoyer l'interface utilisateur à l'aide d'un chiffon doux et humide. N'utilisez PAS de détergents.

Réfrigérant

Ce produit contient des gaz à effet de serre fluorés. Ne laissez PAS les gaz s'échapper dans l'atmosphère.

Type de réfrigérant: R32

Potentiel de réchauffement global (GWP): 675



REMARQUE

La législation applicable aux **gaz à effet de serre fluorés** exige que la charge de réfrigérant de l'unité soit indiquée à la fois en poids et en équivalent CO₂.

Formule pour calculer la quantité de tonnes d'équivalent CO₂: Valeur PRG du réfrigérant × charge de réfrigérant totale [en kg] / 1000

Veuillez contacter votre installateur pour de plus amples informations.



AVERTISSEMENT: MATÉRIAU INFLAMMABLE

Le réfrigérant à l'intérieure de cette unité est moyennement inflammable.



AVERTISSEMENT

L'appareil sera stocké dans une pièce sans sources d'allumage fonctionnant en permanence (exemple: flammes nues, un appareil fonctionnant au gaz ou un chauffage électrique).



AVERTISSEMENT

- Ne percez et ne brûlez PAS des pièces du cycle de réfrigérant.
- N'utilisez PAS de produit de nettoyage ou de moyens d'accélérer le processus de dégivrage autres que ceux recommandés par le fabricant.
- Sachez que le réfrigérant à l'intérieur du système est sans odeur.

**AVERTISSEMENT**

Le réfrigérant à l'intérieur de cette unité est légèrement inflammable, mais ne fuit PAS normalement. Si du réfrigérant fuit dans la pièce et entre en contact avec la flamme d'un brûleur, d'un chauffage ou d'une cuisinière, il y a un risque d'incendie ou de formation de gaz nocifs.

Eteignez tout dispositif de chauffage à combustible, ventiler la pièce et contacter le revendeur de l'unité.

N'utilisez PAS l'unité tant qu'une personne compétente n'a pas confirmé que la fuite de réfrigérant est colmatée.

7 Dépannage



Contact

Pour les symptômes répertoriés ci-dessous, vous pouvez résoudre le problème par vous-même. Pour tout autre problème, contactez votre installateur. Vous pouvez trouver le N° à contacter/assistance via l'interface utilisateur.

1	Accédez à [8.3]: Informations > Informations d'installateur.	
----------	--	---

7.1 Pour afficher le texte d'aide en cas de dysfonctionnement

En cas de dysfonctionnement, le texte suivant apparaîtra sur l'écran d'accueil selon la gravité :

- : Erreur
- : Dysfonctionnement

Vous pouvez obtenir une brève et une longue description du dysfonctionnement comme suit :

1	Appuyez sur la touche gauche pour ouvrir le menu principal et allez à Erreur . Résultat: Une brève description de l'erreur et le code d'erreur sont affichés sur l'écran.	
2	Appuyez sur ? dans l'écran d'erreur. Résultat: Une longue description de l'erreur et le code d'erreur sont affichés sur l'écran.	?

7.2 Pour contrôler l'historique des dysfonctionnements

Conditions: Le niveau d'autorisation de l'utilisateur est réglé sur utilisateur final avancé.

1	Accédez à [8.2]: Informations > Historique d'erreurs.	
----------	---	---

Vous pouvez observer une liste des dysfonctionnements les plus récents.

7.3 Symptôme: vous avez trop froid (chaud) dans la salle de séjour

Cause possible	Mesure corrective
La température intérieure souhaitée est trop faible (élevée).	<p>Augmentez (réduisez) la température intérieure souhaitée. Reportez-vous à la section "4.6.4 Modification de la température intérieure souhaitée" [▶ 35].</p> <p>Si le problème se répète chaque jour, procédez de l'une des manières suivantes:</p> <ul style="list-style-type: none"> ▪ Augmentez (réduisez) la valeur prédéfinie de la température intérieure. Reportez-vous à la section "4.8.1 Utilisation des valeurs prédéfinies" [▶ 42]. ▪ Réglez le programme de température intérieure. Reportez-vous aux sections "4.8.3 Utilisation et définition des programmes" [▶ 45] et "4.8.4 Écran de la programmation: exemple" [▶ 46].
La température intérieure souhaitée ne peut être atteinte.	Augmentez la température de départ voulue en fonction du type d'émetteur de chaleur. Reportez-vous à la section " 4.6.5 Modification de la température de départ voulue " [▶ 36].
La courbe de la loi d'eau est définie incorrectement.	Réglez la courbe de la loi d'eau. Reportez-vous à la section " 4.9 Courbe de la loi d'eau " [▶ 51].

7.4 Symptôme: l'eau qui sort du robinet est trop froide

Cause possible	Mesure corrective
<p>Il est possible que vous manquiez d'eau chaude sanitaire en raison d'une consommation anormalement élevée.</p> <p>La température souhaitée du ballon ECS est trop faible.</p>	<p>Si vous avez immédiatement besoin d'eau chaude sanitaire, activez Fonctionnement en mode puissant du ballon ECS. Cela consomme cependant de l'énergie supplémentaire. Reportez-vous à la section "4.7.6 Utilisation du fonctionnement puissant de l'ECS" [▶ 41].</p> <p>Si les problèmes se répètent chaque jour, procédez de l'une des manières suivantes:</p> <ul style="list-style-type: none"> ▪ Augmentez la valeur prédéfinie de la température du ballon ECS. Reportez-vous à la section "4.8.1 Utilisation des valeurs prédéfinies" [▶ 42]. ▪ Réglez le programme de température du ballon ECS. Exemple: Définissez un programme de chauffage supplémentaire du ballon ECS jusqu'à une valeur prédéfinie (Point de consigne Éco=température du ballon moins élevée) pendant la journée. Reportez-vous aux sections "4.8.3 Utilisation et définition des programmes" [▶ 45] et "4.8.4 Écran de la programmation: exemple" [▶ 46].

7.5 Symptôme: panne de la pompe à chaleur

Si la pompe à chaleur ne fonctionne pas, le chauffage d'appoint peut servir de chauffage d'urgence. Il reprend alors la charge thermique automatiquement ou par le biais d'une interaction manuelle.

- Lorsque **Urgence** est défini sur **Automatique** et qu'il se produit une défaillance de la pompe à chaleur, le chauffage d'appoint reprend automatiquement la production d'eau chaude sanitaire et le chauffage.
- Lorsque **Urgence** est défini sur **Manuel** et qu'il se produit une défaillance de la pompe à chaleur, le chauffage de l'eau chaude sanitaire et le chauffage s'arrêtent.

Pour les redémarrer manuellement via l'interface utilisateur, accédez à l'écran du menu principal **Erreur** et confirmez que le chauffage d'appoint peut reprendre la charge thermique.

- Sinon, lorsque **Urgence** est réglé sur:
 - **auto chauffage réduit/ECS marche**, le chauffage est réduit, mais l'eau chaude sanitaire est toujours disponible.
 - **auto chauffage réduit/ECS arrêt**, le chauffage est réduit et l'eau chaude sanitaire n'est PAS disponible.
 - **auto chauffage normal/ECS arrêt**, le chauffage fonctionne normalement, mais l'eau chaude sanitaire n'est PAS disponible.

De manière similaire au fonctionnement en mode **Manuel**, l'unité peut gérer la charge maximale avec le chauffage d'appoint si l'utilisateur active ce fonctionnement via l'écran du menu principal **Erreur**.

En cas de panne de la pompe à chaleur,  ou  s'affiche sur l'interface utilisateur.



Cause possible	Mesure corrective
La pompe à chaleur est endommagée.	Reportez-vous à la section " 7.1 Pour afficher le texte d'aide en cas de dysfonctionnement " [▶ 62].



INFORMATIONS

Lorsque le chauffage d'appoint reprend la charge thermique, la consommation électrique augmente considérablement.



7.6 Symptôme: Le système émet des gargouillements après la mise en service

Cause possible	Mesure corrective
Il y a de l'air dans le système.	Purgez l'air du système. ^(a)
Divers dysfonctionnements.	Vérifiez si  ou  s'affiche à l'écran d'accueil de l'interface utilisateur. Reportez-vous également à la section " 7.1 Pour afficher le texte d'aide en cas de dysfonctionnement " [▶ 62] pour plus d'informations sur le dysfonctionnement.

^(a) Nous vous recommandons de purger l'air à l'aide de la fonction de purge d'air de l'unité (à effectuer par l'installateur). Si vous purgez l'air des émetteurs ou collecteurs de chaleur, tenez compte de ce qui suit:



AVERTISSEMENT

Purge d'air des émetteurs ou collecteurs de chaleur. Avant de purger l'air des émetteurs ou collecteurs de chaleur, vérifiez si  ou  s'affiche à l'écran d'accueil de l'interface utilisateur.

- Si ce n'est pas le cas, vous pouvez purger immédiatement l'air.
- Si c'est le cas, veuillez vous en assurer que la pièce dans laquelle vous souhaitez purger l'air est suffisamment aérée. **Raison:** Du réfrigérant risque de fuir dans le circuit d'eau, et par conséquent, dans la pièce où vous purgez l'air des émetteurs ou collecteurs de chaleur.

8 Déplacement

8.1 Vue d'ensemble: déplacement

Si vous souhaitez déplacer des pièces du système (interface utilisateur, unité intérieure, unité extérieure, ballon ECS, etc.), contactez votre installateur. Vous pouvez trouver le N° à contacter/assistance via l'interface utilisateur.

9 Mise au rebut



REMARQUE

NE TENTEZ PAS de démonter le système: le démontage du système et le traitement du réfrigérant, de l'huile et des autres pièces DOIVENT être conformes à la législation en vigueur. Les unités DOIVENT être traitées dans des établissements spécialisés de réutilisation, de recyclage et de remise en état.

10 Glossaire

ECS = eau chaude sanitaire

Eau chaude utilisée, dans quelque type de bâtiment que ce soit, à des fins sanitaires.

TD = température de départ

Température de l'eau à la sortie d'eau de la pompe à chaleur.

Revendeur

Distributeur commercial de l'appareil.

Installateur agréé

Technicien expérimenté qualifié pour installer l'appareil.

Utilisateur

Propriétaire et/ou utilisateur de l'appareil.

Législation applicable

Ensemble des directives, lois, réglementations et/ou codes internationaux, européens, nationaux et locaux relatifs et applicables à un appareil ou à un domaine spécifique.

Entreprise chargée de l'entretien

Entreprise qualifiée qui peut procéder à ou coordonner l'entretien requis au niveau de l'appareil.

Manuel d'installation

Manuel d'instructions destiné à un appareil ou une application spécifique et détaillant la procédure d'installation, de configuration et d'entretien.

Manuel d'utilisation

Manuel d'instructions défini pour un appareil ou une application spécifique et détaillant la procédure d'utilisation.

Accessoires

Étiquettes, manuels, fiches d'informations et équipements fournis avec l'appareil et qui doivent être installés conformément aux instructions de la documentation fournie.

Équipement en option

Équipement fabriqué ou approuvé par Daikin qui peut être associé à l'appareil conformément aux instructions de la documentation fournie.

Équipement à fournir

Équipement NON fabriqué par Daikin qui peut être associé à l'appareil conformément aux instructions de la documentation fournie.







ERC

Copyright 2019 Daikin

DAIKIN EUROPE N.V.
Zandvoordestraat 300, B-8400 Oostende, Belgium

4P586461-1A 2020.01