

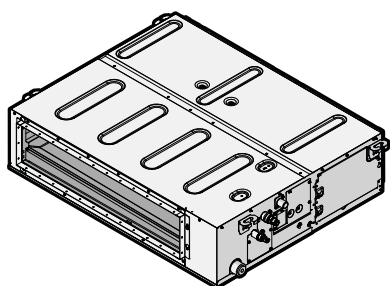

Guide de référence utilisateur

Climatiseurs système Split



FBA35A2VEB
FBA50A2VEB
FBA60A2VEB
FBA71A2VEB
FBA100A2VEB
FBA125A2VEB
FBA140A2VEB

FBA35A2VEB9
FBA50A2VEB9
FBA60A2VEB9
FBA71A2VEB9

Table des matières

1	Consignes de sécurité générales	2
1.1	À propos de la documentation.....	2
1.1.1	Signification des avertissements et des symboles.....	2
1.2	Pour l'utilisateur	2
2	À propos du présent document	3
2.1	Guide de référence utilisateur en un coup d'œil.....	3
3	A propos du système	3
3.1	Composants	4
3.2	Exigences d'information pour les ventilo-convecteurs.....	4
3.3	Interface utilisateur	4
4	Avant fonctionnement	5
5	Fonctionnement	5
5.1	Plage de fonctionnement.....	5
5.2	Procédure d'utilisation	6
6	Economie d'énergie et fonctionnement optimal	6
7	Maintenance et entretien	6
7.1	Vue d'ensemble: maintenance et entretien	6
7.2	Pour nettoyer le bac de purge	7
7.3	Pour manipuler le bouchon du tuyau de purge	7
7.4	Nettoyage du filtre à air, de la grille d'aspiration, de la sortie d'air et des panneaux extérieurs	7
7.4.1	Nettoyage de la sortie d'air et des panneaux extérieurs	7
7.4.2	Pour nettoyer le filtre à air	7
7.5	Maintenance avant une longue période d'arrêt.....	8
7.6	Maintenance après une longue période d'arrêt.....	8
8	Dépannage	8
8.1	Symptômes ne constituant pas des dysfonctionnements du système	9
8.1.1	Symptôme: Le système ne fonctionne pas	9
8.1.2	Symptôme: Une fumée blanche sort d'une unité (unité intérieure).....	10
8.1.3	Symptôme: De la poussière sort de l'unité.....	10
8.1.4	Symptôme: Les unités peuvent dégager une odeur ...	10
8.1.5	Symptôme: Le fonctionnement s'est arrêté spontanément (le voyant de fonctionnement est allumé).....	10
8.1.6	Symptôme: Le ventilateur extérieur tourne alors que le climatiseur est à l'arrêt	10
8.1.7	Symptôme: Le fonctionnement du chauffage s'arrête soudainement et un bruit d'écoulement s'entend.....	10
9	Mise au rebut	10
10	Glossaire	10









1 Consignes de sécurité générales



1.1 À propos de la documentation

- La documentation d'origine est rédigée en anglais. Toutes les autres langues sont des traductions.
- Les consignes détaillées dans le présent document portent sur des sujets très importants, vous devez les suivre scrupuleusement.

- L'installation du système et toutes les activités décrites dans le manuel d'installation et le guide de référence de l'installateur DOIVENT être effectuées par un installateur agréé.

1.1.1 Signification des avertissements et des symboles

	DANGER Indique une situation qui entraîne la mort ou des blessures graves.
	DANGER: RISQUE D'ÉLECTROCUTION Indique une situation qui peut entraîner une électrocution.
	DANGER: RISQUE DE BRÛLURE Indique une situation qui peut entraîner des brûlures en raison de températures extrêmement chaudes ou froides.
	DANGER: RISQUE D'EXPLOSION Indique une situation qui peut entraîner une explosion.
	AVERTISSEMENT Indique une situation qui peut entraîner la mort ou des blessures graves.
	AVERTISSEMENT: MATÉRIAU INFLAMMABLE
	ATTENTION Indique une situation qui peut entraîner des blessures mineures ou modérées.
	REMARQUE Indique une situation qui peut entraîner des dommages au niveau de l'équipement ou des biens.
	INFORMATIONS Conseils utiles ou informations complémentaires.

Symbole	Explication
	Avant l'installation, lisez le manuel d'installation et d'utilisation ainsi que la fiche d'instructions de câblage.
	Avant d'effectuer la maintenance et les tâches d'entretien, lisez le manuel d'entretien.
	Pour plus d'informations, reportez-vous au guide d'installation et de référence utilisateur.

1.2 Pour l'utilisateur

- Si vous avez des doutes concernant le fonctionnement de l'unité, contactez votre installateur.
- Cet appareil peut être utilisé par des enfants âgés de 8 ans et plus et des personnes ayant des capacités physiques, sensorielles ou mentales réduites ou un manque d'expérience et de connaissances, s'ils ont reçu un encadrement ou des instructions concernant l'utilisation de l'appareil en toute sécurité et comprennent les risques encourus. Les enfants ne doivent PAS jouer avec l'appareil. Les enfants ne doivent NI nettoyer l'appareil NI s'occuper de son entretien sans surveillance.



AVERTISSEMENT

Pour éviter tout risque d'incendie ou de décharge électrique:

- NE RINCEZ PAS l'unité.
- NE FAITES PAS fonctionner l'unité si vous avez les mains mouillées.
- NE PLACEZ PAS d'objets contenant de l'eau sur l'unité.



REMARQUE

- NE PLACEZ PAS d'objets ou d'équipements sur l'unité.
- NE VOUS ASSEYEZ PAS, NE GRIMPEZ PAS et NE VOUS TENEZ PAS DEBOUT sur l'unité.

- Les unités disposent du symbole suivant:



Ce symbole signifie que les appareils électriques et électroniques NE peuvent PAS être mélangés à des ordures ménagères non triées. NE TENTEZ PAS de démonter le système: le démontage du système et le traitement du réfrigérant, de l'huile et des autres pièces doivent être assurés par un installateur agréé, conformément à la législation applicable.

Les unités doivent être traitées dans des établissements spécialisés de réutilisation, de recyclage et de remise en état. En vous assurant que cet appareil est éliminé correctement, vous contribuez à éviter les conséquences potentiellement néfastes sur l'environnement et la santé. Pour plus d'informations, contactez votre installateur ou les autorités locales.

- Les piles disposent du symbole suivant:



cela signifie que la batterie NE peut PAS être mélangée avec des déchets ménagers non triés. Si un symbole chimique apparaît sous le symbole, il indique que la pile contient un métal lourd en quantité supérieure à une certaine concentration.

Les symboles chimiques possibles sont: Pb: plomb (>0,004%). Les piles usagées doivent être traitées dans des établissements spécialisés de réutilisation. En vous assurant que les piles usagées sont correctement mises au rebut, vous contribuez à éviter les conséquences potentiellement néfastes sur l'environnement et la santé.

2 À propos du présent document

Merci d'avoir acheté ce produit. Veuillez:

- lire attentivement la documentation avant d'utiliser l'interface utilisateur de manière à bénéficier de performances optimales,
- conserver la documentation pour pouvoir vous y reporter ultérieurement.

Public visé

Utilisateurs finaux



INFORMATIONS

Cet appareil est conçu pour être utilisé par des utilisateurs expérimentés ou formés, dans des ateliers, dans l'industrie légère et dans les exploitations agricoles, ou par des non-spécialistes, dans un cadre commercial ou domestique.

Documentation

Le présent document fait partie d'un ensemble. L'ensemble complet comprend les documents suivants:

Consignes de sécurité générales:

- Consignes de sécurité que vous devez lire avant d'utiliser le système
- Format: Papier (dans le carton de l'unité intérieure)

Manuel d'utilisation:

- Guide rapide pour l'utilisation de base
- Format: Papier (dans le carton de l'unité intérieure)

Guide de référence utilisateur:

- Instructions pas à pas détaillées et informations de fond pour l'utilisation de base et l'utilisation avancée
- Format: Fichiers numériques sous <http://www.daikineurope.com/support-and-manuals/product-information/>

Il est possible que les dernières révisions de la documentation fournie soient disponibles sur le site Web Daikin de votre région ou via votre installateur.

La documentation d'origine est rédigée en anglais. Toutes les autres langues sont des traductions.

2.1 Guide de référence utilisateur en un coup d'œil

Chapitre	Description
Précautions de sécurité générales	Instructions de sécurité à lire IMPÉRATIVEMENT avant l'installation
À propos de la documentation	Quelle documentation existe pour l'utilisateur
A propos du système	<ul style="list-style-type: none"> ▪ Composants ▪ Interface utilisateur
Avant fonctionnement	Que faire avant l'utilisation
Utilisation	Fonctionnement du système
Economie d'énergie et fonctionnement optimal	Comment économiser l'énergie
Maintenance et entretien	Comment entretenir et réparer les unités
Dépannage	Que faire en cas de problèmes
Mise au rebut	Comment se débarrasser du système
Glossaire	Définition des termes

3 A propos du système



INFORMATIONS

Le niveau de pression sonore est inférieur à 70 dBA.



AVERTISSEMENT: MATÉRIAU INFLAMMABLE

Le réfrigérant R32 (le cas échéant) de cette unité est légèrement inflammable. Se référer aux spécifications de l'unité extérieure pour le type de réfrigérant à utiliser.

3 A propos du système



AVERTISSEMENT

- NE PAS modifier, démonter, retirer, remonter ou réparer l'unité soi-même car un démontage ou une installation incorrects peuvent provoquer une électrocution ou un incendie. Contactez votre revendeur.
- En cas de fuite accidentelle de réfrigérant, assurez-vous qu'il n'y a pas de flammes nues. Le réfrigérant proprement dit est un réfrigérant sans danger et non toxique. Le réfrigérant R410A est non combustible et le réfrigérant R32 est modérément inflammable, mais il libère des gaz toxiques s'il fuit accidentellement dans un local où de l'air combustible de chauffages à ventilateur, cuisinières au gaz, etc. est présent. Demandez toujours à une personne compétente de confirmer que le point de fuite a été réparé ou corrigé avant de reprendre le fonctionnement.



REMARQUE

L'installation ou la fixation incorrecte de l'équipement ou des accessoires peut entraîner une décharge électrique, un court-circuit, des fuites, un incendie ou d'autres dommages au niveau de l'équipement. Utilisez uniquement les accessoires, les équipements en option et les pièces détachées fabriqués ou approuvés par Daikin.

3.1 Composants



INFORMATIONS

L'illustration suivante est un exemple, il est possible qu'elle ne corresponde PAS à la configuration de votre système.

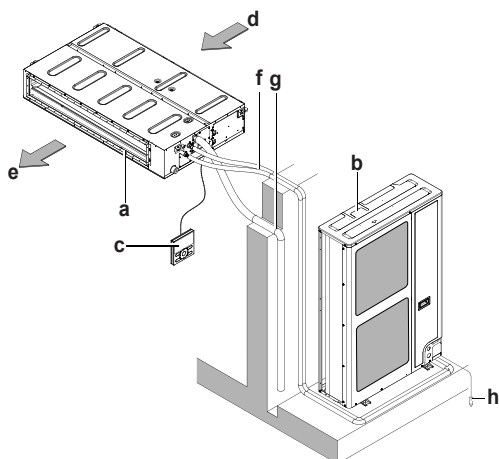

- a Unité intérieure
- b Unité extérieure
- c Interface utilisateur
- d Entrée d'air
- e Sortie d'air
- f Tuyauterie de réfrigérant et câblage électrique
- g Tuyau de purge
- h Mettre l'unité extérieure à la terre afin d'éviter tout choc électrique.



ATTENTION

NE PAS insérer les doigts, de tiges ou d'autres objets dans l'entrée ou la sortie d'air. NE PAS retirer le capot de ventilateur. Lorsque le ventilateur tourne à haute vitesse, il peut provoquer des blessures.



ATTENTION

- Ne touchez JAMAIS aux pièces internes du dispositif de régulation.
- Ne retirez PAS le panneau avant. Certaines pièces à l'intérieur sont dangereuses à leur contact et peuvent provoquer un problème à l'appareil. Pour vérifier et ajuster les pièces internes, contactez votre revendeur.



REMARQUE

Ne frottez pas le panneau de commande du dispositif de régulation avec du benzène, du dissolvant, un chiffon pour poussière chimique, etc. Le panneau peut se décolorer ou le revêtement peut se détacher. S'il est fortement encrassé, plongez un chiffon dans une solution détergente neutre, tordez le bien et frottez le panneau. Séchez-le avec un autre chiffon sec.



REMARQUE

N'appuyez JAMAIS sur le bouton de l'interface utilisateur avec un objet dur et pointu. L'interface utilisateur pourrait s'abîmer.



REMARQUE

Ne tirez ou tordez JAMAIS le câble électrique de l'interface utilisateur. Cela pourrait provoquer un dysfonctionnement de l'unité.

3.2 Exigences d'information pour les ventilo-convecteurs

Élément	Symbole	Valeur	Unité
Capacité de refroidissement (sensible)	$P_{rated,c}$	A	kW
Capacité de refroidissement (latente)	$P_{rated,c}$	B	kW
Capacité de chauffage	$P_{rated,h}$	C	kW
Entrée de puissance électrique totale	P_{elec}	D	kW
Niveau de puissance sonore (selon le réglage de vitesse, le cas échéant)	L_{WA}	E	dB

Détails de contact:

DAIKIN INDUSTRIES CZECH REPUBLIC s.r.o. U Nové Hospody
1/1155, 301 00 Plzeň Skvrňany, Czech Republic

	A	B	C	D	E
FBA125A	7,83	4,27	13,50	0,35	62
FBA140A	8,68	4,72	15,50	0,35	62

3.3 Interface utilisateur



ATTENTION

- Ne touchez JAMAIS aux pièces internes du dispositif de régulation.
- Ne retirez PAS le panneau avant. Certaines pièces à l'intérieur sont dangereuses à leur contact et peuvent provoquer un problème à l'appareil. Pour vérifier et ajuster les pièces internes, contactez votre revendeur.

Ce manuel d'utilisation donnera un aperçu non exhaustif des fonctions principales du système.

Pour de plus amples informations concernant l'interface utilisateur, voir le manuel d'utilisation de l'interface utilisateur installée.

4 Avant fonctionnement



AVERTISSEMENT

Cette unité contient des composants électriques et des pièces chaudes.



AVERTISSEMENT

Avant d'utiliser l'unité, assurez-vous que l'installation a été effectuée correctement par un installateur.



ATTENTION

Il n'est pas bon pour la santé d'exposer votre corps au flux d'air pendant une période prolongée.



ATTENTION

Pour éviter toute déficience en oxygène, ventilez suffisamment la pièce si un appareil équipé d'un brûleur est utilisé avec le système.



ATTENTION

N'actionnez PAS le système lors de l'utilisation d'un insecticide à fumigation. Les produits chimiques pourraient s'accumuler dans l'unité et mettre en danger la santé de ceux qui sont hypersensibles aux produits chimiques.



REMARQUE

Veillez à effectuer la mise sous tension 6 heures avant le fonctionnement afin que l'alimentation arrive au chauffage de carter et à protéger le compresseur.

5 Fonctionnement

5.1 Plage de fonctionnement

Utilisez le système dans les plages suivantes de température et d'humidité pour garantir un fonctionnement sûr et efficace.

Pour la combinaison avec l'unité extérieure R410A, reportez-vous au tableau suivant:

Unités extérieures		Refroidissement	Chauffage
RR71~125		-15~46°C BS	—
		18~37°C BS 12~28°C BH	—
RQ71~125		-5~46°C BS	-9~21°C BS -10~15°C BH
		18~37°C BS 12~28°C BH	10~27°C BS
RXS35~60		-10~46°C BS	-15~24°C BS -16~18°C BH
		18~32°C BS	10~30°C BS
3MXS40~68 4MXS68~80 5MXS90		-10~46°C BS	-15~24°C BS -16~18°C BH
RZQG71~140		-15~50°C BS	-19~21°C BS -20~15,5°C BH
		18~37°C BS 12~28°C BH	10~27°C BS

Unités extérieures		Refroidissement	Chauffage
RZQSG71~140		-15~46°C BS	-14~21°C BS -15~15,5°C BH
		20~37°C BS 14~28°C BH	10~27°C BS
RZQ200~250		-5~46°C BS	-14~21°C BS -15~15°C BH
		20~37°C BS 14~28°C BH	10~27°C BS
Humidité intérieure		≤80% ^(a)	

Pour la combinaison avec l'unité extérieure R32, reportez-vous au tableau suivant:

Unités extérieures		Refroidissement	Chauffage
RXM35~60		-10~46°C BS	-15~24°C BS -16~18°C BH
		18~32°C BS	10~30°C BS
3MXM40~68 4MXM68~80 5MXM90		-10~46°C BS	-15~24°C BS -16~18°C BH
		18~32°C BS	10~30°C BS
RZAG35~60		-20~52°C BS	-20~24°C BS -21~18°C BH
		18~32°C BS	10~30°C BS
RZAG71~140		-20~52°C BS	-19,5~21°C BS -20~15,5°C BH
		18~37°C BS 12~28°C BH	10~27°C BS
RZASG71~140		-15~46°C BS	-14~21°C BS -15~15,5°C BH
		20~37°C BS 14~28°C BH	10~27°C BS
AZAS71~140		-15~46°C BS	-14~21°C BS -15~15,5°C BH
		20~37°C BS 14~28°C BH	10~27°C BS
Humidité intérieure		≤80% ^(a)	

Symbole	Explication
	Température extérieure
	Température intérieure

(a) Pour éviter la condensation et l'écoulement de l'eau hors de l'unité. Si la température ou l'humidité ne correspond pas à ces conditions, des dispositifs de sécurité peuvent se déclencher et le climatiseur peut ne plus fonctionner.

La plage de réglage de la température de l'interface utilisateur est de:

Refroidissement	Chauffage
17~32°C	16~31°C

6 Economie d'énergie et fonctionnement optimal

5.2 Procédure d'utilisation

- Mettre l'alimentation en marche au moins 6 heures avant de faire fonctionner l'appareil afin de garantir un fonctionnement plus homogène. Dès que l'alimentation est branchée, l'affichage de l'interface utilisateur apparaît.
- En cas de panne d'électricité au cours du fonctionnement, le système redémarre automatiquement juste après la remise sous tension.
- La plage de température de réglage de l'interface utilisateur est décrite dans le chapitre "Plage de fonctionnement".
- Si vous sélectionnez une fonction qui n'est pas disponible, le message **NOT AVAILABLE** s'affiche sur l'interface utilisateur.
- La procédure de fonctionnement dépend du modèle (pompe à chaleur ou refroidissement uniquement). Contactez votre revendeur pour confirmer le modèle utilisé.
- lisez attentivement la documentation avant d'utiliser l'interface utilisateur de manière à bénéficier de performances optimales,

6 Economie d'énergie et fonctionnement optimal



ATTENTION

N'exposez JAMAIS les petits enfants, les plantes ou les animaux directement au flux d'air.



AVERTISSEMENT

NE placez PAS d'objets sous l'unité intérieure et/ou extérieure qui pourraient se mouiller. Sinon, la condensation sur l'unité ou sur les conduites de réfrigérant, la saleté sur le filtre à air ou le colmatage de l'évacuation pourraient provoquer un goutte-à-goutte, et les objets sous l'unité pourraient se salir ou s'abîmer.



REMARQUE

N'utilisez PAS le système à d'autres fins. Afin d'éviter toute détérioration de la qualité, n'utilisez PAS l'unité pour refroidir des instruments de précision, de l'alimentation, des plantes, des animaux ou des œuvres d'art.



ATTENTION

N'actionnez PAS le système lors de l'utilisation d'un insecticide à fumigation. Les produits chimiques pourraient s'accumuler dans l'unité et mettre en danger la santé de ceux qui sont hypersensibles aux produits chimiques.



AVERTISSEMENT

Ne placez PAS une bombe inflammable près du climatiseur et ne pas utiliser de sprays. Cela risque de provoquer un incendie.

Respecter les précautions suivantes pour assurer un fonctionnement correct du système.

- Empêchez l'entrée des rayons directs du soleil dans une pièce pendant l'opération de rafraîchissement en tirant des rideaux ou des stores.
- Ventiler régulièrement. L'utilisation prolongée requiert une attention spéciale à la ventilation.
- Laissez les portes et les fenêtres fermées. Si les portes et les fenêtres restent ouvertes, de l'air s'échappe de la pièce, ce qui réduit l'effet du refroidissement ou du chauffage.
- Veillez à ne pas trop refroidir ou chauffer. Pour économiser l'énergie, gardez le réglage de température à un niveau modéré.

- Ne placez JAMAIS des objets près de l'entrée ou de la sortie d'air de l'unité. Cela pourrait réduire l'effet de chauffage/refroidissement ou interrompre le fonctionnement.
- Mettez sur arrêt l'interrupteur principal de l'unité lorsque cette dernière n'est PAS utilisée pendant de longues périodes. Si l'alimentation principale est sous tension, l'appareil consomme de l'électricité. Avant de faire redémarrer l'unité, mettre l'interrupteur principal sur marche 6 heures avant le début de l'utilisation pour garantir fonctionnement régulier.
- Lorsque l'affichage indique  (moment de nettoyage du filtre à air), nettoyez les filtres (reportez-vous à "7.4.2 Pour nettoyer le filtre à air" à la page 7).
- De la condensation peut se former si l'humidité dépasse 80% ou si la sortie de l'évacuation est bouchée.
- Réglez correctement la température de la pièce pour obtenir un environnement confortable. Evitez un chauffage ou un refroidissement excessif. À noter qu'il peut falloir un certain temps avant que la température ambiante atteigne la température réglée. Pensez à utiliser les options de réglage de la minuterie.
- Ajustez le sens du flux d'air pour éviter d'accumuler de l'air frais au sol ou chaud au plafond. (Montée pendant l'opération de refroidissement ou de déshumidification et descente pendant l'opération de chauffage.)
- Evitez le flux d'air direct sur les occupants de la pièce.

7 Maintenance et entretien

7.1 Vue d'ensemble: maintenance et entretien

L'installateur doit procéder à une maintenance annuelle.

A propos du réfrigérant

Ce produit contient des gaz à effet de serre fluorés. Ne laissez PAS les gaz s'échapper dans l'atmosphère.

Type de réfrigérant: R32

Potentiel de réchauffement global (GWP): 675

Type de réfrigérant: R410A

Potentiel de réchauffement global (GWP): 2087,5



REMARQUE

En Europe, les **émissions de gaz à effet de serre** de la charge totale de réfrigérant dans le système (exprimées en équivalent tonnes CO₂) sont utilisées pour déterminer les intervalles de maintenance. Suivez la législation en vigueur.

Formule pour calculer les émissions de gaz à effet de serre: Valeur GWP du réfrigérant × charge de réfrigérant totale [en kg] / 1000

Veillez contacter votre installateur pour de plus amples informations.



AVERTISSEMENT

Le R410A est un réfrigérant non combustible et le R32 est un réfrigérant légèrement inflammable; ils ne fuient pas en principe. Si du réfrigérant fuit dans la pièce et entre en contact avec la flamme d'un brûleur, d'un chauffage ou d'une cuisinière, il y a un risque d'incendie (dans le cas du R32) ou de formation de gaz nocifs.

Eteignez tout dispositif de chauffage à combustible, ventilez la pièce et contactez le revendeur de l'unité.

N'utilisez pas l'unité tant qu'une personne compétente n'a pas confirmé que la fuite de réfrigérant est colmatée.

**AVERTISSEMENT**

- Ne percez et ne brûlez PAS des pièces du cycle de réfrigérant.
- N'utilisez PAS de produit de nettoyage ou de moyens d'accélérer le processus de dégivrage autres que ceux recommandés par le fabricant.
- Sachez que le réfrigérant à l'intérieur du système est sans odeur.

**REMARQUE**

L'entretien DOIT être effectué par un installateur agréé ou un agent technique.

Nous recommandons d'effectuer l'entretien au moins une fois par an. Cependant, la législation en vigueur pourrait exiger des intervalles d'entretien plus rapprochés.

**ATTENTION**

Avant d'accéder aux dispositifs des bornes, veuillez à interrompre toute l'alimentation.

**DANGER: RISQUE D'ÉLECTROCUTION**

Pour nettoyer le climatiseur ou le filtre à air, veuillez à interrompre le fonctionnement et à couper les alimentations électriques. Sinon, il y a un risque de choc électrique et de blessure.

**AVERTISSEMENT**

Pour éviter tout risque d'incendie ou de décharge électrique:

- NE RINCEZ PAS l'unité.
- NE FAITES PAS fonctionner l'unité si vous avez les mains mouillées.
- NE PLACEZ PAS d'objets contenant de l'eau sur l'unité.

**ATTENTION**

Après une longue utilisation, vérifiez le support de l'unité et les fixations pour voir s'ils ne sont pas endommagés. En cas de détérioration, l'unité peut tomber et de présenter un risque de blessure.

**ATTENTION**

Ne touchez PAS aux ailettes de l'échangeur de chaleur. Ces ailettes sont tranchantes et peuvent entraîner des coupures.

**REMARQUE**

Lors du nettoyage de l'échangeur thermique, veuillez à retirer la boîte de distribution et le moteur du ventilateur. L'eau ou un détergent pourrait détériorer l'isolation des composants électroniques et entraîner la carbonisation de ces composants.

**AVERTISSEMENT**

Faites attention aux échelles lorsque vous travaillez en hauteur.

7.2 Pour nettoyer le bac de purge

Nettoyez le bac de purge de sorte qu'il ne soit PAS colmaté et poussiéreux.

7.3 Pour manipuler le bouchon du tuyau de purge

**REMARQUE**

- Ne retirez PAS le bouchon du tuyau de purge. De l'eau risque de s'échapper.
- Utilisez la sortie de purge uniquement pour évacuer l'eau lorsque la pompe de purge n'est pas utilisée ou avant la maintenance.
- Enlevez et remettez doucement le bouchon de purge. Une force excessive pourrait déformer la prise de purge de l'égouttoir.

1 Retirez le bouchon.

- Ne faites PAS coulisser le bouchon dans le tuyau.

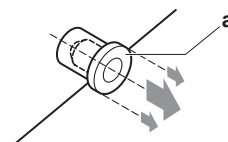
**2 Enfoncez le bouchon.**

- Positionnez le bouchon et fixez-le à l'aide d'un tournevis Philips.

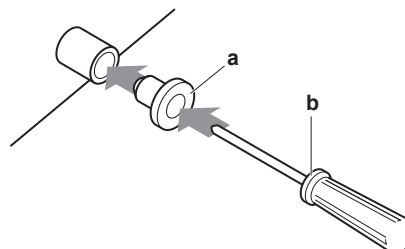

a Bouchon de purge
b Tournevis Philips

7.4 Nettoyage du filtre à air, de la grille d'aspiration, de la sortie d'air et des panneaux extérieurs

7.4.1 Nettoyage de la sortie d'air et des panneaux extérieurs

**AVERTISSEMENT**

Ne mouillez PAS l'unité intérieure. **Conséquence possible:** Décharges électriques ou incendie.

**REMARQUE**

- N'utilisez PAS d'essence, de benzène, de diluant, de poudre à récurer, ni d'insecticide liquide. **Conséquence possible:** Décoloration et déformation.
- N'utilisez PAS d'eau ou d'air à 50°C ou plus. **Conséquence possible:** Décoloration et déformation.
- Ne frottez PAS énergiquement lors du lavage de la pale à l'eau. **Conséquence possible:** L'étanchéité de surface pourrait s'écailler.

Nettoyez à l'aide d'un chiffon doux. Si des taches sont difficiles à enlever, utilisez de l'eau ou un détergent neutre.

7.4.2 Pour nettoyer le filtre à air

Quand nettoyer le filtre à air:

- Règle d'or: Une fois tous les 6 mois. Si l'air de la pièce est extrêmement encrassé, augmentez la fréquence de nettoyage.

8 Dépannage

- En fonction des réglages, l'interface utilisateur peut afficher la notification **TIME TO CLEAN AIR FILTER**. Nettoyez le filtre à air quand la notification s'affiche.
- Si la saleté devient impossible à nettoyer, changez le filtre à air (= équipement en option).

Comment nettoyer le filtre à air :

- Retirez les filtres à air en tirant l'étoffe vers le haut (en cas d'aspiration arrière) ou vers l'arrière (en cas d'aspiration par le fond).

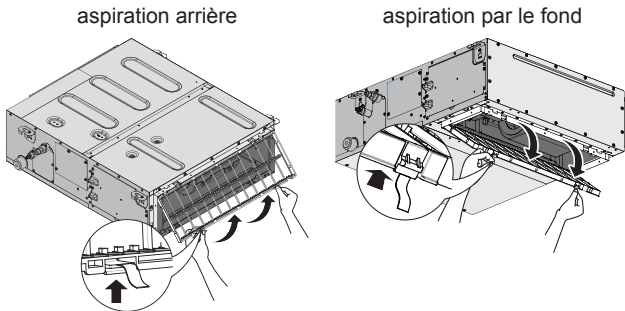

- Nettoyez le filtre à air. Utilisez un aspirateur ou nettoyez à l'eau. Si le filtre à air est très sale, utilisez une brosse douce et un détergent neutre.

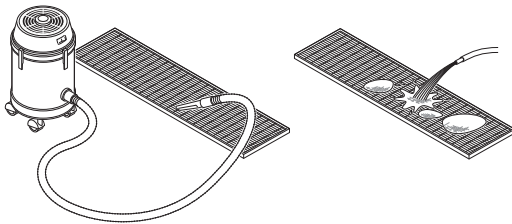

- Séchez le filtre à air dans l'ombre.
- Remettez le filtre à air. Alignez les 2 crochets de suspension et poussez les 2 clips en place (tirer l'étoffe si nécessaire).

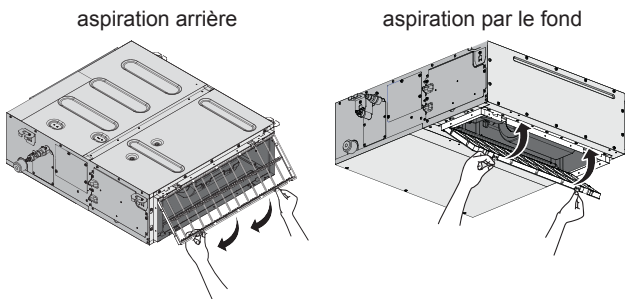

- Vérifiez que les 4 dispositifs de suspension sont attachés.
- Dans le cas de l'aspiration par le fond, fermez la grille d'entrée d'air.
- Mettez le courant.
- Appuyez sur le bouton **FILTER SIGN RESET**.

Résultat : La notification **TIME TO CLEAN AIR FILTER** disparaît de l'interface utilisateur.

7.5 Maintenance avant une longue période d'arrêt

Par ex. à la fin de la saison.

- Faites fonctionner les unités intérieures en mode ventilateur uniquement pendant environ une demi-journée pour sécher l'intérieur des unités.
- Couper l'alimentation électrique. L'affichage de l'interface utilisateur disparaît. Lorsque l'interrupteur principal d'alimentation est sur marche, quelques watts d'électricité sont utilisés même si le climatiseur ne fonctionne pas.
- Nettoyez les filtres à air et les bâtis des unités intérieures. Contactez votre installateurs ou l'agent de maintenance pour nettoyer les filtres à air et le bâti de l'unité intérieure. Des conseils de maintenance et procédures de nettoyage sont donnés dans les manuels d'installation/utilisation des unités intérieures spécifiques. Veillez à installer des filtres à air propres dans la même position.

7.6 Maintenance après une longue période d'arrêt

Par ex. au début de la saison.

- Vérifiez et retirez tout ce qui pourrait bloquer les ouïes d'entrée et de sortie des unités intérieures et des unités extérieures.
- Vérifier que la terre soit bien raccordée.
- Vérifier qu'il n'y a pas de fil cassé quelque part. Contactez votre distributeur en cas de problèmes.
- Nettoyez les filtres à air et les bâtis des unités intérieures. Contactez votre installateurs ou l'agent de maintenance pour nettoyer les filtres à air et le bâti de l'unité intérieure. Des conseils de maintenance et procédures de nettoyage sont donnés dans les manuels d'installation/utilisation des unités intérieures spécifiques. Veillez à installer des filtres à air propres dans la même position.
- Mettez l'alimentation en marche au moins 6 heures avant de faire fonctionner l'appareil afin de garantir un fonctionnement plus homogène. Dès que l'alimentation est branchée, l'affichage de l'interface utilisateur apparaît.

8 Dépannage

Si un des mauvais fonctionnements suivants se produit, prenez les mesures ci-dessous et contactez le fournisseur.

⚠ AVERTISSEMENT

Arrêtez le fonctionnement et coupez l'alimentation si quelque chose d'inhabituel se produit (odeurs de brûlé, etc.).

Si l'unité continue de tourner dans ces circonstances, il y a un risque de cassure, d'électrocution ou d'incendie. Contactez votre revendeur.

Le système DOIT être réparé par un technicien qualifié.

Dysfonctionnement	Mesure
Si un dispositif de sécurité, comme un fusible, un disjoncteur ou un disjoncteur différentiel se déclenche fréquemment ou si l'interrupteur marche/arrêt NE fonctionne PAS correctement.	Mettez l'interrupteur principal sur arrêt.
De l'eau fuit de l'unité.	Arrêtez le fonctionnement.
L'interrupteur de marche NE fonctionne PAS bien.	Coupez l'alimentation électrique.
Si l'affichage de l'interface utilisateur indique le numéro de l'unité, le témoin clignote et le code de dysfonctionnement apparaît.	Avertissez votre installateur et donnez-lui le code de dysfonctionnement.

Si le système NE fonctionne PAS correctement, sauf pour les cas mentionnés ci-dessus, et si aucune des anomalies mentionnées ci-dessus n'est évidente, inspecter le système conformément aux procédures suivantes.

Dysfonctionnement	Mesure
Lorsque le système ne fonctionne pas du tout.	<ul style="list-style-type: none"> Vérifiez s'il y a une panne de courant. Attendez jusqu'à ce que le courant soit rétabli. Si la panne a lieu pendant le fonctionnement, le système redémarrera automatiquement dès le rétablissement de l'alimentation. Vérifiez qu'aucun fusible n'a fondu et qu'aucun disjoncteur ne s'est déclenché. Changez le fusible ou réinitialisez le disjoncteur si nécessaire.
Le système s'arrête immédiatement après avoir démarré.	<ul style="list-style-type: none"> Vérifiez que l'arrivée ou la sortie d'air de l'unité intérieure ou de l'unité extérieure n'est pas bouchée par des obstacles. Retirez les obstacles et assurez-vous que l'air circule librement. Vérifiez si le filtre d'air est encrassé. Contactez votre distributeur pour nettoyer le filtre à air.
Le système fonctionne mais le refroidissement ou le chauffage est insuffisant.	<ul style="list-style-type: none"> Vérifiez que l'arrivée ou la sortie d'air de l'unité intérieure ou de l'unité extérieure n'est pas bouchée par des obstacles. Retirez les obstacles et assurez-vous que l'air circule librement. Vérifiez si le filtre d'air est encrassé. Contactez votre distributeur pour nettoyer le filtre à air (reportez-vous au chapitre "Maintenance" dans le manuel de l'unité intérieure). Vérifiez le réglage de la température. Reportez-vous au manuel de l'interface utilisateur. Si le réglage de la vitesse de ventilation est réglé sur basse vitesse. Reportez-vous au manuel de l'interface utilisateur. Vérifiez si l'angle de débit d'air est correct. Reportez-vous au manuel de l'interface utilisateur. Vérifiez si des portes ou des fenêtres sont ouvertes. Fermez-les pour empêcher le vent de pénétrer. Vérifiez que les rayons directs du soleil ne pénètrent pas dans la pièce. Utilisez des rideaux ou des stores. Vérifiez qu'il n'y a pas trop d'occupants dans la pièce pendant l'opération de refroidissement. Vérifiez que la source de chaleur de la pièce n'est pas excessive. Si la source de chaleur de la pièce est trop forte (en rafraîchissement). L'effet de rafraîchissement diminue si l'augmentation de la température de la pièce est trop importante.

Dysfonctionnement	Mesure
Le fonctionnement s'arrête soudainement. (Le voyant de fonctionnement clignote.)	<ul style="list-style-type: none"> Vérifiez si le filtre d'air est encrassé. Contactez votre distributeur pour nettoyer le filtre à air (reportez-vous au chapitre "Maintenance" dans le manuel de l'unité intérieure). Vérifiez que l'arrivée ou la sortie d'air de l'unité intérieure ou de l'unité extérieure n'est pas bouchée par des obstacles. Retirez les obstacles, mettez le disjoncteur sur OFF puis sur ON. Si le voyant clignote toujours, contactez votre distributeur. Vérifiez si toutes les unités intérieures raccordées du multisystème fonctionnent dans le même mode.
Une anomalie se produit pendant le fonctionnement.	<ul style="list-style-type: none"> Le climatiseur peut présenter un dysfonctionnement en raison de la lumière ou des ondes radio. Mettez le disjoncteur sur OFF puis sur ON.

Si'il est impossible de remédier au problème soi-même après avoir vérifié tous les éléments ci-dessus, contactez votre installateur et communiquez-lui les symptômes, le nom complet du modèle de l'unité (avec le numéro de fabrication si possible) et la date d'installation (éventuellement reprise sur la carte de garantie).

8.1 Symptômes ne constituant pas des dysfonctionnements du système

Les symptômes suivants ne sont pas des dysfonctionnements du système:

8.1.1 Symptôme: Le système ne fonctionne pas

- Le climatiseur ne démarre pas immédiatement lorsque le bouton marche/arrêt de l'interface utilisateur est enfoncé. Si le voyant de fonctionnement s'allume, le climatiseur fonctionne dans des conditions normales. Il ne démarre pas immédiatement car l'un de ses dispositifs de sécurité est activé pour éviter une surcharge du climatiseur. Le climatiseur se remet en marche automatiquement après 3 minutes.
- Le climatiseur ne démarre pas immédiatement après la mise sous tension. Attendre 1 minute que le microprocesseur soit prêt à fonctionner.
- Le climatiseur ne démarre pas immédiatement lorsque le bouton de réglage de la température revient à sa position précédente après avoir été enfoncé. Il ne démarre pas immédiatement car l'un de ses dispositifs de sécurité est activé pour éviter une surcharge du climatiseur. Le climatiseur se remet en marche automatiquement après 3 minutes.
- L'unité extérieure s'est arrêtée. C'est parce que la température ambiante a atteint la température réglée. L'unité déclenche l'opération de ventilation. " (icône de contrôle extérieur) s'affiche sur l'interface utilisateur et le fonctionnement réel est différent du réglage de l'interface utilisateur. Pour les modèles Multi Split, le micro-ordinateur exécute le contrôle suivant en fonction du mode de fonctionnement des autres unités intérieures.
- La vitesse du ventilateur est différente de celle du réglage. Appuyez sur le bouton de contrôle de la vitesse du ventilateur ne modifie pas la vitesse du ventilateur. Quand la température de la pièce atteint la température réglée en mode chauffage, l'apport en capacité de l'unité extérieure est stoppée et l'unité intérieure fonctionne en mode ventilateur uniquement (onglet L). En cas de modèle multi split, l'unité interne fonctionne alternativement en

9 Mise au rebut

mode ventilateur arrêté et uniquement ventilateur (onglet L). Ceci pour éviter que l'air froid ne soit envoyé directement sur une personne présente dans la pièce.

8.1.2 Symptôme: Une fumée blanche sort d'une unité (unité intérieure)

- Lorsque l'humidité est élevée pendant le fonctionnement en rafraîchissement (dans les endroits huileux et poussiéreux). Si l'intérieur d'une unité intérieure est extrêmement contaminé, la répartition de la température à l'intérieur d'une pièce est irrégulière. Il est nécessaire de nettoyer l'intérieur de l'unité intérieure. Demander au fournisseur des détails sur le nettoyage de l'unité. Cette opération doit être exécutée par un technicien qualifié.
- Lorsque le climatiseur passe en mode chauffage après une opération de dégivrage. L'humidité provoquée par le dégivrage s'évapore.

8.1.3 Symptôme: De la poussière sort de l'unité

Lorsque l'unité est utilisée pour la première fois après une période prolongée. C'est parce que la poussière s'est accumulée dans l'appareil.

8.1.4 Symptôme: Les unités peuvent dégager une odeur

L'unité peut absorber l'odeur des pièces, des meubles, des cigarettes, etc. puis cette odeur est rejetée.

8.1.5 Symptôme: Le fonctionnement s'est arrêté spontanément (le voyant de fonctionnement est allumé)

Le climatiseur peut s'arrêter pour protéger le système en raison d'une grande fluctuation de tension. Il reprend automatiquement le fonctionnement après environ 3 minutes.

8.1.6 Symptôme: Le ventilateur extérieur tourne alors que le climatiseur est à l'arrêt

- **Après que le fonctionnement se soit arrêté.** Le ventilateur extérieur continue à tourner pendant encore 30 secondes pour protéger le système.
- **Pendant que le climatiseur est à l'arrêt.** Lorsque la température extérieure est très élevée, le ventilateur extérieur commence à tourner pour protéger le système.

8.1.7 Symptôme: Le fonctionnement du chauffage s'arrête soudainement et un bruit d'écoulement s'entend

Le système élimine le givre de l'unité extérieure. Attendez entre 3 et 8 minutes.

9 Mise au rebut



REMARQUE

NE TENTEZ PAS de démonter le système: le démontage du système et le traitement du réfrigérant, de l'huile et des autres pièces DOIVENT être conformes à la législation en vigueur. Les unités DOIVENT être traitées dans des établissements spécialisés de réutilisation, de recyclage et de remise en état.

10 Glossaire

ECS = eau chaude sanitaire

Eau chaude utilisée, dans quelque type de bâtiment que ce soit, à des fins sanitaires.

TD = température de départ

Température de l'eau à la sortie d'eau de la pompe à chaleur.

Revendeur

Distributeur commercial de l'appareil.

Installateur agréé

Technicien expérimenté qualifié pour installer l'appareil.

Utilisateur

Propriétaire et/ou utilisateur de l'appareil.

Législation applicable

Ensemble des directives, lois, réglementations et/ou codes internationaux, européens, nationaux et locaux relatifs et applicables à un appareil ou à un domaine spécifique.

Entreprise chargée de l'entretien

Entreprise qualifiée qui peut procéder à ou coordonner l'entretien requis au niveau de l'appareil.

Manuel d'installation

Manuel d'instructions destiné à un appareil ou une application spécifique et détaillant la procédure d'installation, de configuration et d'entretien.

Manuel d'utilisation

Manuel d'instructions défini pour un appareil ou une application spécifique et détaillant la procédure d'utilisation.

Accessoires

Étiquettes, manuels, fiches d'informations et équipements fournis avec l'appareil et qui doivent être installés conformément aux instructions de la documentation fournie.

Équipement en option

Équipement fabriqué ou approuvé par Daikin qui peut être associé à l'appareil conformément aux instructions de la documentation fournie.

Équipement à fournir

Équipement NON fabriqué par Daikin qui peut être associé à l'appareil conformément aux instructions de la documentation fournie.

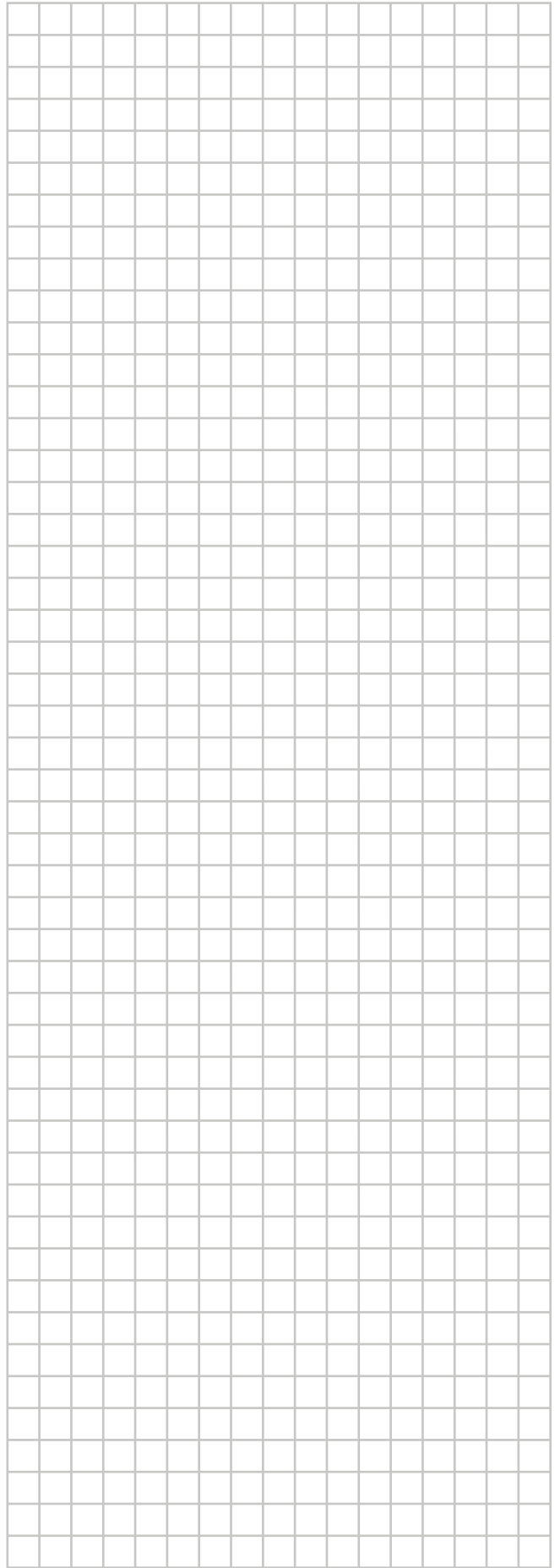

ERC

DAIKIN INDUSTRIES CZECH REPUBLIC s.r.o.

U Nové Hospody 1/1155, 301 00 Plzeň Skvrňany, Czech Republic

DAIKIN EUROPE N.V.

Zandvoordestraat 300, B-8400 Oostende, Belgium

Copyright 2018 Daikin

4P543324-2 2018.08