

DAIKIN

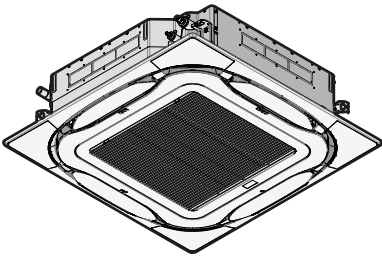

Manuel d'installation et de fonctionnement

Climatiseurs système Split



**FCAHG71HVEB
FCAHG100HVEB
FCAHG125HVEB
FCAHG140HVEB**

Manuel d'installation et de fonctionnement
Climatiseurs système Split

Français

CE - DECLARACION DE CONFORMIDAD
 CE - DICHLARAZIONE DE CONFORMITA
 CE - ДИКЛАРИЦІЯ ПРО ФОРМАЦИЮ
 CE - CONFORMITEITSVERKLARING

Daikin Industries Czech Republic s.r.o.

- 01 (en) declares under its sole responsibility that the air conditioning models to which this declaration relates
- 02 (en) erklärt auf seine alleinige Verantwortung, daß die Modelle der Klimaanlage für die diese Erklärung bestimmt ist:
- 03 (en) déclare sous sa seule responsabilité que les appareils dont conditionnement visés par la présente déclaration:
- 04 (en) vedkær hermed på egen ansvar at de airconditioning units vedrørte i denne erklæring overholder alle tekniske bestemmelser, der er fastsat i de relevante tekniske bestemmelser.
- 05 (en) declara bajo su única responsabilidad que los modelos de aire acondicionado a los cuales hace referencia la declaración:
- 06 (en) δηλώνει υπό αποκλειστική του ευθύνη ότι τα κλιματιστικά μοντέλα στα οποία αναφέρεται η παρούσα δήλωση:
- 07 (en) ovdaruje pod svojo izključno odgovornostjo, da so modeli klimatskih naprav, na katere se izjavlja oziroma izjave, izpolnjeni v skladu s tehničnimi predpisi, ki jih vsebuje ta izjava o skladnosti.
- 08 (en) declara sous sa seule responsabilité que les modèles de air conditionné à que essa déclaration se réfère:

FCAHG71HVEB, FCAHG100HVEB, FCAHG125HVEB, FCAHG140HVEB,

- 01 are in conformity with the following standard(s) or other normative document(s), provided that these are used in accordance with our instructions:
- 02 (en) derien følgende Norm(er) eller anden anden Normdokument(er)-dokument(en) enskriftsindsigten, under det Voresaendring, da de gemk:
- 03 (en) unseren Anweisungen eingestimmt werden.
- 04 conform to the following norm(en) or other normative document(s), provided that these are used in accordance with our instructions:
- 05 están en conformidad con la(s) siguiente(s) norma(s) u otro(s) documento(s) normativo(s), siempre que sean utilizados de acuerdo con nuestras instrucciones:
- 06 sono conformi al(l) seguente(s) standard(i) o al(tro) documento(i) a carattere normativo, a patto che vengano usati in conformità alle nostre istruzioni:
- 07 є в повній відповідності з наступним(ими) нормативним(ими) документом(ами), за умови, що вони будуть використовуватися відповідно до наших інструкцій.

EN60335-2-40,

- 01 following the provisions of:
- 02 gemäß den Vorschriften der:
- 03 conformément aux stipulations des:
- 04 overeenkomstig de bepalingen van:
- 05 suorendi las sissuositusten piirteid:
- 06 secondo le prescrizioni per:
- 07 je priporočili tudi dodatni: tovar:
- 08 de acordo com o previsto em:
- 09 в соответствии с положениями:
- 10 Note* as set out in and judged positively by
- 11 Hinweis* wie in angegeben und von positiv beurteilt gemakt.
- 12 Remarque* le que défini dans et évalué positivement par
- 13 Bemerk* zoals vermeld in en positief beoordeeld door
- 14 Bemerk* zoals vermeld in en positief beoordeeld door
- 15 Bemerk* zoals vermeld in en positief beoordeeld door
- 16 Bemerk* zoals vermeld in en positief beoordeeld door
- 17 Bemerk* zoals vermeld in en positief beoordeeld door
- 18 Bemerk* zoals vermeld in en positief beoordeeld door
- 19 Bemerk* zoals vermeld in en positief beoordeeld door
- 20 Bemerk* zoals vermeld in en positief beoordeeld door
- 21 Bemerk* zoals vermeld in en positief beoordeeld door
- 22 Bemerk* zoals vermeld in en positief beoordeeld door
- 23 Bemerk* zoals vermeld in en positief beoordeeld door
- 24 Bemerk* zoals vermeld in en positief beoordeeld door
- 25 Bemerk* zoals vermeld in en positief beoordeeld door

CE - ERKLÆRING OM SAMSVAR
 CE - ЛІЦЕНЗІЙНЕ СООТВѢТСТВІЕ
 CE - DEKLARACIJA O ZGODNOSTI
 CE - OVERENSSTEMMELSESKERLING
 CE - FÖRSÄKRAN OM ÖVERENSSTÄMMELSE

- 09 заявляет, несет ответственность, что модели кондиционеров воздуха, к которым относится настоящее заявление:
- 10 erklærer under erensvar, at klimatiseringsmodellerne, som denne erklæring vedrører:
- 11 (en) erklärt auf seine alleinige Verantwortung, daß die Modelle der Klimaanlage für die diese Erklärung bestimmt ist:
- 12 (en) déclare sous sa seule responsabilité que les appareils dont conditionnement visés par la présente déclaration:
- 13 (en) vedkær hermed på egen ansvar for at de airconditioning units vedrørte i denne erklæring overholder alle tekniske bestemmelser, der er fastsat i de relevante tekniske bestemmelser.
- 14 (en) δηλώνει υπό αποκλειστική του ευθύνη ότι τα κλιματιστικά μοντέλα στα οποία αναφέρεται η παρούσα δήλωση:
- 15 (en) ovdaruje pod svojo izključno odgovornostjo, da so modeli klimatskih naprav, na katere se izjavlja oziroma izjave, izpolnjeni v skladu s tehničnimi predpisi, ki jih vsebuje ta izjava o skladnosti.
- 16 (en) declares sous sa seule responsabilité que les modèles de air conditionné à que essa déclaration se réfère:

CE - IZJAVA O SKLADNOSTI
 CE - VASTAVILNOSTI
 CE - ДЕКЛАРАЦІЯ ПРО ФОРМАЦИЮ
 CE - OVERENSSTEMMELSESKERLING
 CE - FÖRSÄKRAN OM ÖVERENSSTÄMMELSE

- 17 (en) declares under its sole responsibility that the air conditioning models to which this declaration relates
- 18 (en) erklärt auf seine alleinige Verantwortung, daß die Modelle der Klimaanlage für die diese Erklärung bestimmt ist:
- 19 (en) déclare sous sa seule responsabilité que les appareils dont conditionnement visés par la présente déclaration:
- 20 (en) vedkær hermed på egen ansvar for at de airconditioning units vedrørte i denne erklæring overholder alle tekniske bestemmelser, der er fastsat i de relevante tekniske bestemmelser.
- 21 (en) δηλώνει υπό αποκλειστική του ευθύνη ότι τα κλιματιστικά μοντέλα στα οποία αναφέρεται η παρούσα δήλωση:
- 22 (en) ovdaruje pod svojo izključno odgovornostjo, da so modeli klimatskih naprav, na katere se izjavlja oziroma izjave, izpolnjeni v skladu s tehničnimi predpisi, ki jih vsebuje ta izjava o skladnosti.
- 23 (en) declares sous sa seule responsabilité que les modèles de air conditionné à que essa déclaration se réfère:
- 24 (en) δηλώνει υπό αποκλειστική του ευθύνη ότι τα κλιματιστικά μοντέλα στα οποία αναφέρεται η παρούσα δήλωση:
- 25 (en) ovdaruje pod svojo izključno odgovornostjo, da so modeli klimatskih naprav, na katere se izjavlja oziroma izjave, izpolnjeni v skladu s tehničnimi predpisi, ki jih vsebuje ta izjava o skladnosti.

CE - ATTIKTES-DEKLARACIJA
 CE - АТІКІТІС-ДЕКЛАРАЦІЯ
 CE - VASTAVILNOSTI
 CE - ДЕКЛАРАЦІЯ ПРО ФОРМАЦИЮ
 CE - OVERENSSTEMMELSESKERLING
 CE - FÖRSÄKRAN OM ÖVERENSSTÄMMELSE

- 17 (en) declares under its sole responsibility that the air conditioning models to which this declaration relates
- 18 (en) erklärt auf seine alleinige Verantwortung, daß die Modelle der Klimaanlage für die diese Erklärung bestimmt ist:
- 19 (en) déclare sous sa seule responsabilité que les appareils dont conditionnement visés par la présente déclaration:
- 20 (en) vedkær hermed på egen ansvar for at de airconditioning units vedrørte i denne erklæring overholder alle tekniske bestemmelser, der er fastsat i de relevante tekniske bestemmelser.
- 21 (en) δηλώνει υπό αποκλειστική του ευθύνη ότι τα κλιματιστικά μοντέλα στα οποία αναφέρεται η παρούσα δήλωση:
- 22 (en) ovdaruje pod svojo izključno odgovornostjo, da so modeli klimatskih naprav, na katere se izjavlja oziroma izjave, izpolnjeni v skladu s tehničnimi predpisi, ki jih vsebuje ta izjava o skladnosti.
- 23 (en) declares sous sa seule responsabilité que les modèles de air conditionné à que essa déclaration se réfère:
- 24 (en) δηλώνει υπό αποκλειστική του ευθύνη ότι τα κλιματιστικά μοντέλα στα οποία αναφέρεται η παρούσα δήλωση:
- 25 (en) ovdaruje pod svojo izključno odgovornostjo, da so modeli klimatskih naprav, na katere se izjavlja oziroma izjave, izpolnjeni v skladu s tehničnimi predpisi, ki jih vsebuje ta izjava o skladnosti.

- 08 megjelének az alábbi szabvány(ok)nak, vagy egyéb irányadó dokumentum(ok)nak, ha azokat előírták szerinti használatjának:
- 09 entspricht folgenden Norm(en) und/oder anderen Normdokument(en) Normativedokumenten, wenn diese in Übereinstimmung mit unseren Anweisungen verwendet werden:
- 10 overholder følgende standard(er) eller andet andet normdokument(er) eller andre normdokument(er), under forudsætning at anvendelse sker i overensstemmelse med de tekniske bestemmelser, der er fastsat i de relevante tekniske bestemmelser.
- 11 (en) erklärt auf seine alleinige Verantwortung, daß die Modelle der Klimaanlage für die diese Erklärung bestimmt ist:
- 12 (en) déclare sous sa seule responsabilité que les appareils dont conditionnement visés par la présente déclaration:
- 13 (en) vedkær hermed på egen ansvar for at de airconditioning units vedrørte i denne erklæring overholder alle tekniske bestemmelser, der er fastsat i de relevante tekniske bestemmelser.
- 14 (en) δηλώνει υπό αποκλειστική του ευθύνη ότι τα κλιματιστικά μοντέλα στα οποία αναφέρεται η παρούσα δήλωση:
- 15 (en) ovdaruje pod svojo izključno odgovornostjo, da so modeli klimatskih naprav, na katere se izjavlja oziroma izjave, izpolnjeni v skladu s tehničnimi predpisi, ki jih vsebuje ta izjava o skladnosti.
- 16 (en) declares sous sa seule responsabilité que les modèles de air conditionné à que essa déclaration se réfère:
- 17 (en) δηλώνει υπό αποκλειστική του ευθύνη ότι τα κλιματιστικά μοντέλα στα οποία αναφέρεται η παρούσα δήλωση:
- 18 (en) ovdaruje pod svojo izključno odgovornostjo, da so modeli klimatskih naprav, na katere se izjavlja oziroma izjave, izpolnjeni v skladu s tehničnimi predpisi, ki jih vsebuje ta izjava o skladnosti.
- 19 (en) δηλώνει υπό αποκλειστική του ευθύνη ότι τα κλιματιστικά μοντέλα στα οποία αναφέρεται η παρούσα δήλωση:
- 20 (en) ovdaruje pod svojo izključno odgovornostjo, da so modeli klimatskih naprav, na katere se izjavlja oziroma izjave, izpolnjeni v skladu s tehničnimi predpisi, ki jih vsebuje ta izjava o skladnosti.
- 21 (en) δηλώνει υπό αποκλειστική του ευθύνη ότι τα κλιματιστικά μοντέλα στα οποία αναφέρεται η παρούσα δήλωση:
- 22 (en) ovdaruje pod svojo izključno odgovornostjo, da so modeli klimatskih naprav, na katere se izjavlja oziroma izjave, izpolnjeni v skladu s tehničnimi predpisi, ki jih vsebuje ta izjava o skladnosti.
- 23 (en) δηλώνει υπό αποκλειστική του ευθύνη ότι τα κλιματιστικά μοντέλα στα οποία αναφέρεται η παρούσα δήλωση:
- 24 (en) ovdaruje pod svojo izključno odgovornostjo, da so modeli klimatskih naprav, na katere se izjavlja oziroma izjave, izpolnjeni v skladu s tehničnimi predpisi, ki jih vsebuje ta izjava o skladnosti.
- 25 (en) ovdaruje pod svojo izključno odgovornostjo, da so modeli klimatskih naprav, na katere se izjavlja oziroma izjave, izpolnjeni v skladu s tehničnimi predpisi, ki jih vsebuje ta izjava o skladnosti.

**Machinery 2006/42/EC
 Electromagnetic Compatibility 2014/30/EU
 Low Voltage 2014/35/EU**

- 01 Directives, as amended:
- 02 Direktiven, med sine ændringer:
- 03 Direktiven, med sine ændringer:
- 04 Richtlinien, zoals gewijzigd:
- 05 Directives, según lo emendado:
- 06 Direktive, come da modifica:
- 07 Оδηγίες, όπως έχουν τροποποιηθεί:
- 08 Directives, conform aux amendements:
- 09 Директива, с внесенными поправками:
- 10 Direktiver, med sine ændringer:
- 11 Direktiv, med sine ændringer:
- 12 Direktiv, med sine ændringer:
- 13 Direktiva, s izmenjenimi:
- 14 za dovoznika odgovorni predpisi:
- 15 prema odobrenju:
- 16 korektirani:
- 17 zgotovljeni v skladu s predpisi:
- 18 Direktiver, med sine ændringer:
- 19 Direktiv, med sine ændringer:
- 20 Direktiv, med sine ændringer:
- 21 Direktiva, s izmenjenimi:
- 22 za dovoznika odgovorni predpisi:
- 23 prema odobrenju:
- 24 korektirani:
- 25 zgotovljeni v skladu s predpisi:

- 21 Zabeležen* izjavo o skladnosti s in/ali s pozitivno ocenjeno od strane
- 22 Pasaba* zgodnje z dokumentacijo pozitivno ocenjeno od strane
- 23 Pozivno* je bilo ocenjeno v in/ali s pozitivno ocenjeno od strane
- 24 Pozitivna* je bila ocenjena v in/ali s pozitivno ocenjeno od strane
- 25 Not* je bilo ocenjeno v in/ali s pozitivno ocenjeno od strane

- 13** Daikin Europe N.V. on valituu laimaaan Tekniset asiakirjat.
- 14** Společnost Daikin Europe N.V. má oprávnění ke kompletnímu souboru technické konstrukce.
- 15** Daikin Europe N.V. je ověřen za znalí Datové a technické konstrukce.
- 16** A Daikin Europe N.V. possessi a miszkai konstrukciós dokumentációval rendelkező szakértő.
- 17** Daikin Europe N.V. má oprávnění ke zberu a úprave technické dokumentácie (konštrukčnej).
- 18** Daikin Europe N.V. este autorizat să completeze dosarul tehnic de construcție.

Yasuto Hiraoka
 Managing Director
 Pilsen, 1st of February 2019



DAIKIN INDUSTRIES CZECH REPUBLIC s.r.o.

U Nové Hospody 1/1155, 301 00 Píseň Skvrňany,
 Czech Republic

Table des matières

12.5	Flux d'air de circulation actif	15
12.5.1	Permet de démarrer le flux d'air de circulation actif	15
13	Maintenance et entretien	16
13.1	Précautions de maintenance et d'entretien	16
13.2	Nettoyage du filtre à air, de la grille d'aspiration, de la sortie d'air et des panneaux extérieurs	16
13.2.1	Pour nettoyer le filtre à air	16
13.2.2	Nettoyage de la grille d'aspiration	17
13.2.3	Nettoyage de la sortie d'air et des panneaux extérieurs	17
13.3	Maintenance après une longue période d'arrêt	17
13.4	Maintenance avant une longue période d'arrêt	18
13.5	A propos du réfrigérant	18
14	Dépannage	18
15	Mise au rebut	18
1	À propos de la documentation	
1.1	À propos du présent document	
	Public visé	
	Installateurs agréés + utilisateurs finaux	
	INFORMATIONS	
	Cet appareil est conçu pour être utilisé par des utilisateurs expérimentés ou formés, dans des ateliers, dans l'industrie légère et dans les exploitations agricoles, ou par des non-spécialistes, dans un cadre commercial ou domestique.	
	Documentation	
	Le présent document fait partie d'un ensemble. L'ensemble complet comprend les documents suivants:	
	▪ Précautions de sécurité générales:	
	▪ Instructions de sécurité à lire avant l'installation	
	▪ Format: Papier (dans le carton de l'unité intérieure)	
	▪ Manuel d'installation et d'utilisation de l'unité intérieure:	
	▪ Instructions d'installation et d'utilisation	
	▪ Format: Papier (dans le carton de l'unité intérieure)	
	▪ Guide de référence de l'installateur et de l'utilisateur:	
	▪ Préparation de l'installation, bonnes pratiques, données de référence, etc.	
	▪ Instructions détaillées étape par étape et informations de fond pour une utilisation de base et avancée	
	▪ Format: Fichiers numériques sur http://www.daikineurope.com/support-and-manuals/product-information/	
	Il est possible que les dernières révisions de la documentation fournie soient disponibles sur le site Web Daikin de votre région ou via votre revendeur.	
	La documentation d'origine est rédigée en anglais. Toutes les autres langues sont des traductions.	
	Données techniques	
	▪ Un sous-ensemble des récentes données techniques est disponible sur le site régional Daikin (accessible au public).	
	▪ L' ensemble complet des dernières données techniques est disponible sur l'extranet Daikin (authentification requise).	

2 À propos du carton

Pour l'installateur

2 À propos du carton

2.1 Unité intérieure



AVERTISSEMENT: MATÉRIAU INFLAMMABLE

Le réfrigérant R32 (le cas échéant) de cette unité est légèrement inflammable. Se référer aux spécifications de l'unité extérieure pour le type de réfrigérant à utiliser.

2.1.1 Retrait des accessoires de l'unité intérieure

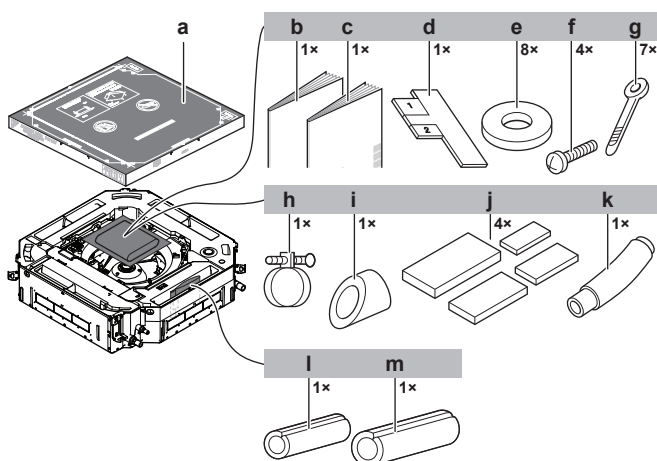

- a Schéma papier pour l'installation (partie supérieure de l'emballage)
- b Précautions de sécurité générales
- c Manuel d'installation et d'utilisation de l'unité intérieure
- d Guide d'installation
- e Rondelles des supports suspendus
- f Vis (pour fixer provisoirement le gabarit en papier pour l'installation de l'unité intérieure)
- g Attache-câbles
- h Collier en métal
- i Pièce d'isolation (tuyau de drainage)
- j Patins d'isolation: grand (tuyau de purge), moyen 1 (tuyau de gaz), moyen 2 (tuyau de liquide), petit (câblage électrique)
- k Tuyau de purge
- l Pièce d'isolation: Petite (tuyau de liquide)
- m Pièce d'isolation: Grande (tuyau de gaz)



ATTENTION

Appareil non accessible au public: installez-le dans un endroit sûr, protégé d'un accès aisé.

Cette unité, intérieure et extérieure, peut être installée dans un environnement commercial et en industrie légère.

- **Ecartement.** Gardez à l'esprit ce qui suit:

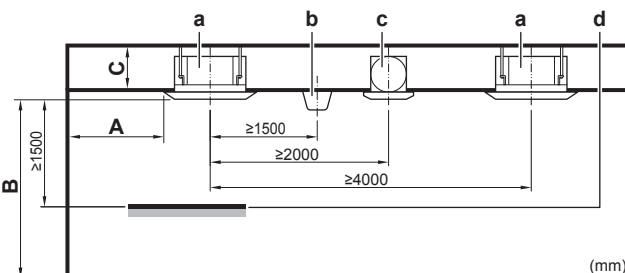

- A Distance minimale par rapport au mur (voir ci-dessous)
- B Distance minimum et maximum par rapport au sol (voir ci-dessous)
- C ≥ 298 mm: Dans le cas de l'installation avec le panneau de décoration standard
- ≥ 340 mm: Dans le cas de l'installation avec le panneau design
- ≥ 348 mm: Dans le cas de l'installation avec le kit de prise d'air frais
- ≥ 378 mm: Dans le cas de l'installation avec le panneau de décoration auto-nettoyant
- a Unité intérieure
- b Eclairage (le chiffre montre l'éclairage monté au plafond, mais l'éclairage encastré est également autorisé)
- c Ventilateur d'air
- d Volume statique (exemple: table)

- **A: Distance minimale par rapport au mur.** Dépend de la direction d'écoulement de l'air vers le mur.

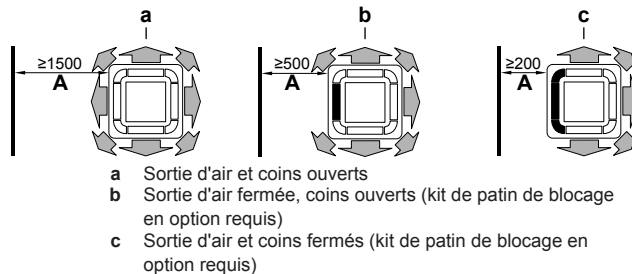

- **B: Distance minimum et maximum par rapport au sol:**

- Minimum: 2,7 m pour éviter tout contact accidentel.
- Maximum: Dépend de la direction d'écoulement de l'air et de la classe de capacité. Assurez-vous également que le réglage sur place de "Hauteur de plafond" correspond à la situation réelle. Reportez-vous à "5.1 Réglages sur place" à la page 9.

Si le sens du débit d'air...	Alors B	
	FCAHG71	FCAHG100~140
Tout autour	$\leq 3,5$ m	$\leq 4,2$ m
4 voies ^(a)	$\leq 4,0$ m	$\leq 4,5$ m
3 voies ^(a)	$\leq 3,5$ m	$\leq 4,2$ m

(a) Kit de blocage en option requis

3 Préparation

3.1 Préparation du lieu d'installation



AVERTISSEMENT

L'appareil sera stocké dans une pièce sans sources d'allumage fonctionnant en permanence (exemple: flammes nues, un appareil fonctionnant au gaz ou un chauffage électrique).

3.1.1 Exigences pour le lieu d'installation de l'unité intérieure



INFORMATIONS

Le niveau de pression sonore est inférieur à 70 dBA.

4 Installation

4.1 Montage de l'unité intérieure

4.1.1 Consignes lors de l'installation de l'unité intérieure

i INFORMATIONS

Équipement en option. Lors de l'installation de l'équipement en option, lisez également le manuel d'installation de l'équipement en option. Selon le site, il peut être plus facile d'installer l'équipement en option avant toute chose.

- **Dans le cas de l'installation avec un kit de prise d'air frais.** Installez le kit de prise d'air frais avant d'installer l'unité.
- **Panneau décoratif.** Posez toujours le panneau décoratif **après** avoir installé l'unité.
- **Résistance du plafond.** Vérifiez si le plafond est suffisamment solide pour résister au poids de l'unité. S'il y a le moindre risque, renforcez le plafond avant d'installer l'unité.
 - Pour les plafonds existants, utilisez des ancrages.
 - Pour les nouveaux plafonds, utilisez des inserts noyés, des ancrages noyés ou des pièces fournies sur place.

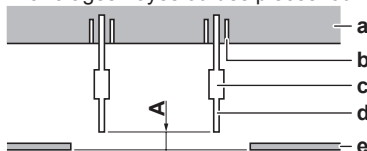

- A** 50~100 mm: Dans le cas de l'installation avec le panneau standard
 100~150 mm: Dans le cas de l'installation avec le kit de prise d'air frais ou le panneau design
 130~180 mm: Dans le cas de l'installation avec le panneau de décoration auto-nettoyant
- a** Dalle de plafond
b Ancre
c Ecro long ou tendeur
d Boulon de suspension
e Plafond suspendu

- **Boulons de suspension.** Utilisez des boulons de suspension M8~M10 pour l'installation. Fixez le support de suspension au boulon de suspension. Veillez à la fixer fermement en utilisant un écrou et une rondelle au niveau des parties supérieure et inférieure du support de suspension.

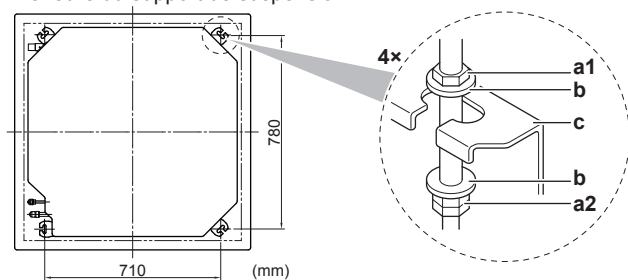

- a1** Ecro (non fourni)
a2 Double écrou (à fournir)
b Rondelle (accessoires)
c Support suspendu (fixé sur l'unité)

- **Gabarit papier pour l'installation** (partie supérieure de l'emballage). Utilisez le gabarit en papier pour déterminer le positionnement horizontal correct. Il contient les dimensions et centres nécessaires. Vous pouvez fixer le gabarit papier à l'unité.

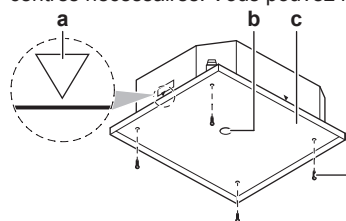

- a** Centre de l'unité
b Centre de l'ouverture au plafond
c Gabarit papier pour l'installation (partie supérieure de l'emballage)
d Vis (accessoires)

- **Ouverture de plafond et unité:**

- Assurez-vous que l'ouverture de plafond est dans les limites suivantes:

Minimum: 860 mm pour pouvoir monter l'unité.

Maximum: 910 mm pour assurer suffisamment de chevauchement entre le panneau de décoration et le plafond suspendu. Si l'ouverture de plafond est plus grande, ajoutez du matériau de plafond supplémentaire.

- Assurez-vous que l'unité et ses supports suspendus (suspension) sont centrés dans l'ouverture de plafond.

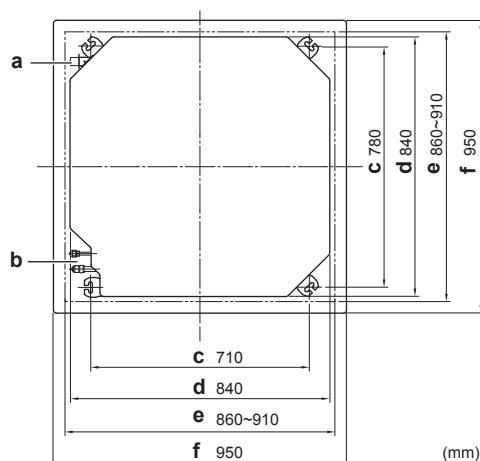

- a** Tuyauterie d'évacuation
b Tuyauterie de réfrigérant
c Pas du support de suspension
d Unité
e Ouverture au plafond
f Panneau décoratif

	Si A	Alors	
		B	C
	≥860 mm	10 mm	45 mm
	≤910 mm	35 mm	20 mm

- A** Ouverture au plafond
B Distance entre l'unité et l'ouverture dans le plafond
C Chevauchement entre le panneau de décoration et le plafond suspendu

- **Guide d'installation.** Utilisez le guide d'installation pour déterminer la position verticale correcte.

4 Installation

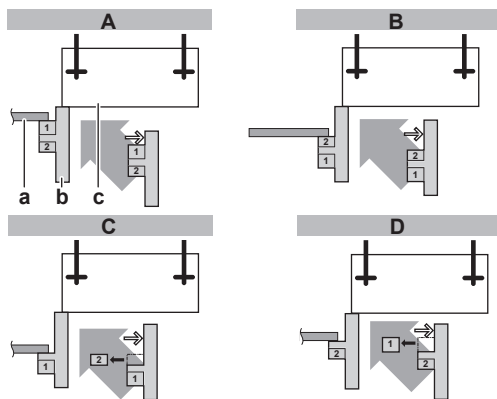

- A** Dans le cas de l'installation avec le panneau de décoration standard
B Dans le cas de l'installation avec le kit de prise d'air frais
C Dans le cas de l'installation avec le panneau de décoration auto-nettoyant
D Dans le cas de l'installation avec le panneau de décoration design
a Plafond suspendu
b Guide d'installation (accessoire)
c Unité

- **Niveau.** Assurez-vous que l'unité est à niveau dans les 4 coins, à l'aide d'un niveau à bulle ou d'un tube en vinyle rempli d'eau.

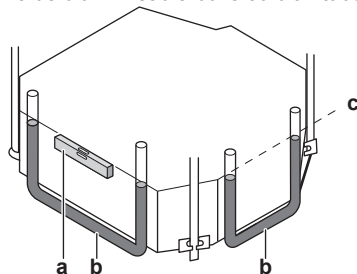

- a** Niveau
b Tube en vinyle
c Niveau à bulle

REMARQUE

L'unité ne doit PAS être installée inclinée. **Conséquence possible:** Si l'unité est inclinée dans le sens inverse du flux de condensat (le côté tuyauterie d'évacuation est surélevé), le contacteur à flotteur risque de ne pas fonctionner correctement et l'eau risque de goutter.

4.1.2 Consignes pour l'installation de la tuyauterie de purge

Assurez-vous que l'eau de condensation peut être évacuée correctement. Cela implique:

- Directives générales
- Raccordement de la tuyauterie de purge à l'unité intérieure
- Recherche de fuites d'eau

Directives générales

- **Longueur du tuyau.** Veillez à ce que la tuyauterie soit la plus courte possible.
- **Taille des tuyaux.** La taille du tuyau doit être égale ou supérieure à celle du tuyau de raccordement (tuyau en vinyle de 25 mm de diamètre nominal et de 32 mm de diamètre extérieur).
- **Pente.** Assurez-vous que la tuyauterie de purge a une pente (d'au moins 1/100) pour éviter que l'air ne soit emprisonné dans la tuyauterie. Utilisez des barres de suspension comme illustré.

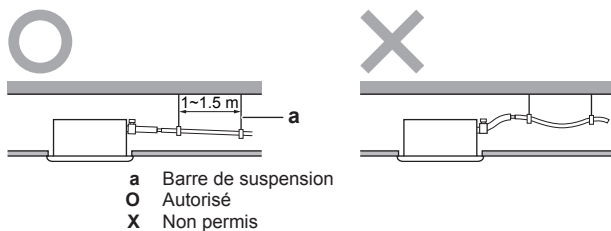

- **Tuyauterie ascendante.** Si nécessaire, vous pouvez installer la tuyauterie ascendante pour rendre la pente possible.
 - Inclinaison du flexible de purge: 0~75 mm pour éviter le stress sur la tuyauterie et pour éviter des bulles d'air.
 - Tuyauterie ascendante: ≤300 mm de l'unité, ≤675 mm perpendiculaire à l'unité.

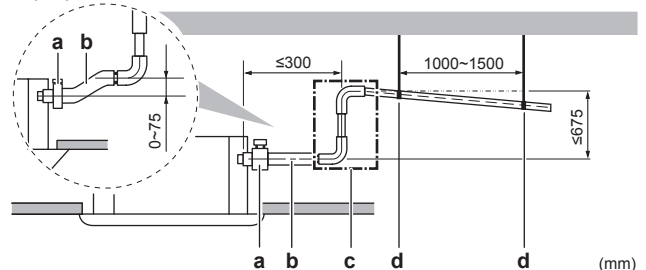

- a** Collier métallique (accessoire)
b Flexible de purge (accessoire)
c Tuyauterie de purge ascendante (tuyau en vinyle de 25 mm de diamètre nominal et 32 mm de diamètre extérieur) (à fournir)
d Barres de suspension (à fournir)

- **Condensation.** Prenez des mesures contre la condensation. Isolez la tuyauterie de purge complète dans le bâtiment.
- **Combinaison des tuyaux de purge.** Vous pouvez combiner les tuyaux de purge. Veillez à utiliser des conduits de purge et raccords en T avec une jauge correcte pour la capacité de fonctionnement des unités.

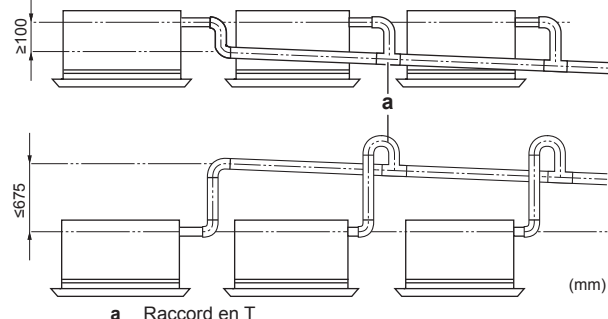

Raccordement de la tuyauterie de purge à l'unité intérieure

REMARQUE

Un branchement incorrect du flexible de purge peut provoquer des fuites et endommager l'emplacement d'installation et la zone environnante.

- 1 Poussez le flexible de purge aussi loin que possible sur le raccord du tuyau de purge.
- 2 Serrez le collier métallique jusqu'à ce que la tête de la vis fasse moins de 4 mm de la partie collier métallique.
- 3 Assurez-vous de l'absence de fuites d'eau (voir "[Recherche de fuites d'eau](#)" à la page 7).
- 4 Posez la pièce d'isolation (tuyau de purge).
- 5 Enveloppez le grand patin d'étanchéité (=isolation) autour du collier en métal et du flexible de purge, puis fixez-le avec des attaches.
- 6 Branchez le tuyau de purge au flexible de purge.

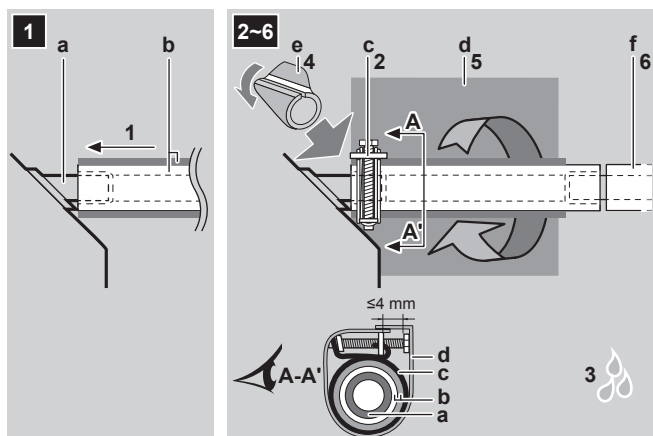

- a Raccord du raccord de tuyau (fixé à l'unité)
 b Flexible de purge (accessoire)
 c Collier métallique (accessoire)
 d Grand patin d'étanchéité (accessoire)
 e Pièce d'isolation (tuyau de drainage) (accessoire)
 f Tuyauterie de purge (à fournir)

Recherche de fuites d'eau

La procédure diffère selon que le câblage électrique est déjà terminé ou non. Si le câblage électrique n'est pas encore terminé, vous devez provisoirement raccorder l'interface utilisateur et l'alimentation électrique à l'unité.

Si le câblage électrique n'est pas encore terminé

- 1 Branchez provisoirement le câblage électrique.
 - Retirez le couvercle du coffret électrique (a).
 - Raccordez l'interface utilisateur (b).
 - Branchez l'alimentation électrique (1~ 220-240 V 50/60 Hz) et la terre (c).
 - Remettez le couvercle du coffret électrique (a).

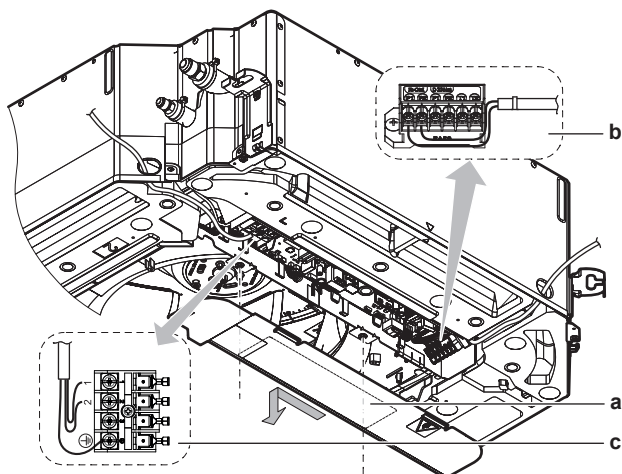

- 2 Mettez le courant.
- 3 Démarrez l'opération de refroidissement (voir "[6.2 Essai de fonctionnement](#)" à la page 11).
- 4 Versez graduellement environ 1 l d'eau par la sortie de décharge d'air et vérifiez s'il y a des fuites.

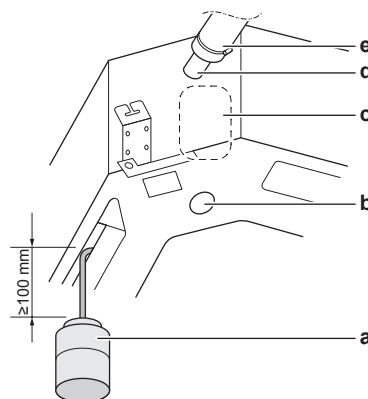

- a Récipient en plastique
 b Sortie de purge d'entretien (avec bouchon de caoutchouc). Utilisez cette sortie pour purger l'eau du bac collecteur.
 c Emplacement de la pompe de drainage
 d Raccord du tuyau de purge
 e Tuyau de purge

5 Coupez l'alimentation électrique.

6 Débranchez le câblage électrique.

- Retirez le couvercle du coffret électrique.
- Débranchez l'alimentation électrique et la terre.
- Débranchez l'interface utilisateur.
- Remettez le couvercle du coffret électrique.

Si le câblage électrique est déjà terminé

- 1 Démarrez l'opération de refroidissement (voir "[6.2 Essai de fonctionnement](#)" à la page 11).
- 2 Versez graduellement environ 1 l d'eau par la sortie de décharge d'air et vérifiez s'il y a des fuites (voir "[Si le câblage électrique n'est pas encore terminé](#)" à la page 7).

4.2 Raccordement de la tuyauterie de réfrigérant



DANGER: RISQUE DE BRÛLURE

4.2.1 Raccordement de la tuyauterie de réfrigérant à l'unité intérieure



ATTENTION

Installez la tuyauterie ou les composants frigorifiques dans une position où il est peu probable qu'ils soient exposés à une substance susceptible de corroder les composants contenant du réfrigérant, à moins que les composants ne soient fabriqués à partir de matériaux qui soient intrinsèquement résistants à la corrosion ou qui soient convenablement protégés contre cette corrosion.



AVERTISSEMENT: MATÉRIAU INFLAMMABLE

Le réfrigérant R32 (le cas échéant) de cette unité est légèrement inflammable. Se référer aux spécifications de l'unité extérieure pour le type de réfrigérant à utiliser.

- **Longueur du tuyau.** Maintenez la tuyauterie de réfrigérant la plus courte possible.
- **Raccords évasés.** Branchez le tuyau de réfrigérant à l'unité à l'aide des raccords évasés.
- **Isolation.** Isolez la tuyauterie de réfrigérant sur l'unité intérieure comme suit:

4 Installation

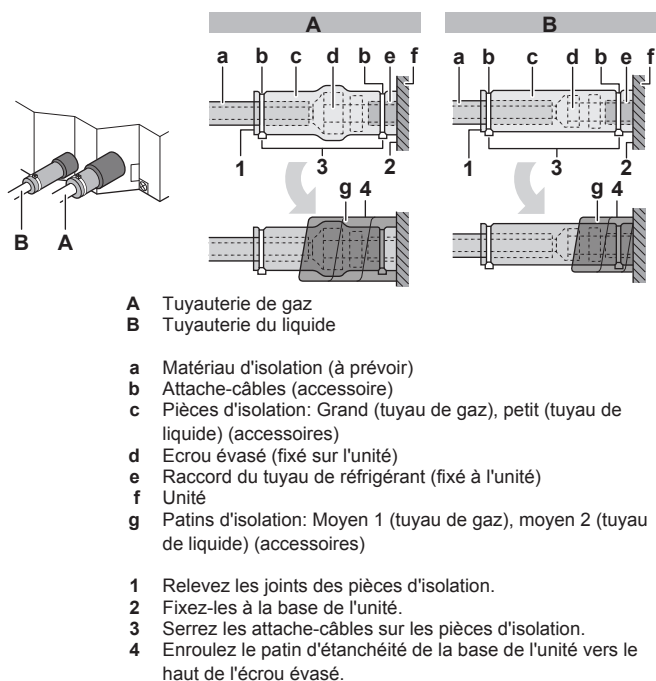

REMARQUE

Veillez à isoler toute la tuyauterie de réfrigérant. Toute tuyauterie exposée est susceptible de provoquer de la condensation.

4.3 Raccordement du câblage électrique



DANGER: RISQUE D'ÉLECTROCUTION



AVERTISSEMENT

Utilisez TOUJOURS un câble multiconducteur pour l'alimentation électrique.



AVERTISSEMENT

Utiliser un disjoncteur de type à déconnexion omnipolaire avec séparation de contact d'au moins 3 mm assurant une déconnexion en cas de surtension de catégorie III.



AVERTISSEMENT

Si le câble d'alimentation est endommagé, il DOIT être remplacé par le fabricant, son agent de service ou des personnes qualifiées afin d'éviter tout danger.

4.3.1 Spécifications des composants de câblage standard

Composant	Spécifications
Câblage d'interconnexion (intérieur↔extérieur)	Câble à 4 conducteurs de 1,5 mm ² ~2,5 mm ² et applicable pour 220~240 V H05RN-F (60245 IEC 57)
Câble d'interface utilisateur	Cordons en vinyle avec gaine ou câbles (2 conducteurs) de 0,75 à 1,25 mm ² Maximum 500 m H03VV-F (60227 IEC 52)

4.3.2 Raccordement du câblage électrique sur l'unité intérieure



REMARQUE

- Respectez le schéma de câblage électrique (fourni avec l'unité, situé à l'intérieur du couvercle de service).
- Pour des instructions relatives à la manière de raccorder le panneau décoratif et le kit de capteur, reportez-vous au manuel d'installation fourni avec le panneau ou le kit.
- Assurez-vous que le câblage électrique ne gêne PAS la remise en place correcte du couvercle d'entretien.

Il est important de garder les câbles d'alimentation électrique et de transmission séparés l'un de l'autre. Afin d'éviter des interférences électriques, la distance entre les deux câbles doit TOUJOURS être d'au moins 50 mm.



REMARQUE

Veillez à maintenir le câble d'alimentation et le câble de transmission écartés. Le câblage de transmission et d'alimentation peut croiser, mais ne peut être acheminé en parallèle.

- 1 Retirez le couvercle d'entretien.
- 2 **Câble d'interface utilisateur:** Acheminez le câblage par le cadre, branchez le câble au bornier et fixez le câble avec un attache-câble.
- 3 **Câble d'interconnexion** (intérieur↔extérieur): Acheminez le câblage par le cadre, branchez le câble au bornier (assurez-vous que les numéros correspondent aux numéros sur l'unité extérieure, puis branchez le fil de terre), et fixez le câble avec un attache-câble.
- 4 Divisez le petit joint (accessoire) et enveloppez-le autour des câbles pour éviter que l'eau n'entre dans l'unité. Scellez tous les trous pour éviter que les petits animaux n'entrent dans le système.



AVERTISSEMENT

Prenez des mesures adaptées afin que l'unité ne puisse pas être utilisée comme abri par les petits animaux. Les petits animaux qui entrent en contact avec des pièces électriques peuvent provoquer des dysfonctionnements, de la fumée ou un incendie.

- 5 Remontez le couvercle d'entretien.



REMARQUE

Lors de la fermeture du couvercle de service, veillez à ce que le couple de serrage ne dépasse pas 1,5 N•m.

- L'installation suivante concerne le type à paire ou système multiple. Pour plus d'options d'installation, reportez-vous au guide de référence d'installation de l'unité intérieure.

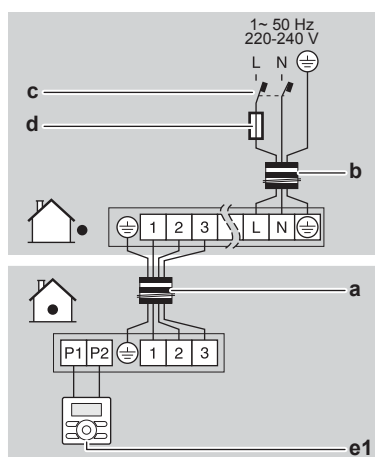

- a Câble d'interconnexion
 b Câble d'alimentation
 c Disjoncteur de protection contre les fuites à la terre
 d Fusible
 e1 Interface utilisateur principale

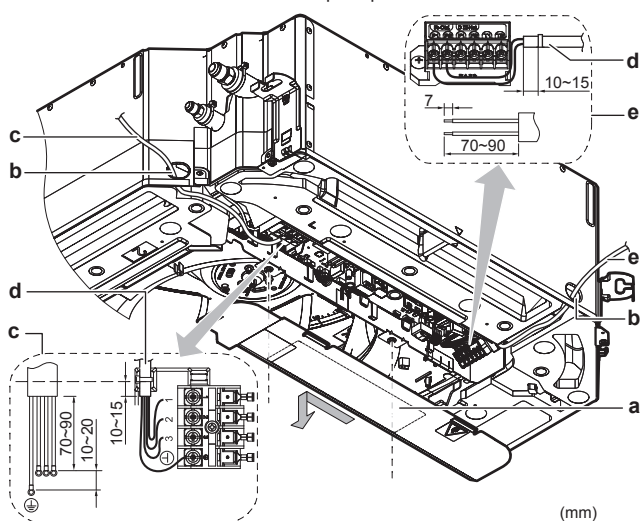

- a Couvercle d'entretien (avec le schéma de câblage au dos)
 b Ouverture pour les câbles
 c Connexion du câble d'interconnexion (avec mise à la terre)
 d Attache-câble
 e Connexion du câble d'interface utilisateur

5 Configuration

5.1 Réglages sur place

Effectuez les réglages sur place suivants de sorte qu'ils correspondent à la configuration d'installation réelle et aux besoins de l'utilisateur:

- Hauteur sous plafond
- Panneau de décoration (le cas échéant)
- Sens du flux d'air
- Volume d'air lorsque la commande du thermostat est sur ARRÊT
- Moment pour nettoyer le filtre à air

Réglage: Hauteur sous plafond

Ce réglage doit correspondre à la distance réelle par rapport au plancher, à la classe de capacité et au sens du flux d'air.

- Pour les flux d'air à 3 voies et 4 voies (qui requièrent un kit de patins de blocage en option), reportez-vous au manuel d'installation du kit de patins de blocage en option.
- Pour le flux d'air périphérique, reportez-vous au tableau ci-dessous.

Si la distance par rapport au sol est de (m)		Alors ¹		
FCAHG71	FCAHG100~140	M	C1	C2
≤2,7	≤3,2	13 (23)	0	01
2,7<x≤3,0	3,2<x≤3,6			02
3,0<x≤3,5	3,6<x≤4,2			03

Réglage: Type de panneau décoratif

Lors de l'installation ou du changement du type de panneau décoratif, vérifiez TOUJOURS si les valeurs correctes sont réglées.

Si le panneau de décoration ... est utilisé	Alors ¹		
	M	C1	C2
Standard ou auto-nettoyant	13	15	01
Design	(23)		02

Réglage: Sens du flux d'air

Ce réglage doit correspondre aux sens des flux d'air réels utilisés. Reportez-vous au manuel d'installation du kit de patins de blocage en option et au manuel de l'interface utilisateur.

Valeur par défaut: 01 (= flux d'air périphérique)

Exemple:

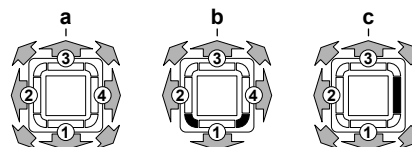

- a Flux d'air périphérique
 b Flux d'air 4 voies (toutes les sorties d'air ouvertes, 2 coins fermés) (kit de patin de blocage en option requis)
 c Flux d'air 3 voies (1 sortie d'air fermée, tous les coins ouverts) (kit de patin de blocage en option requis)

Réglage: Volume d'air lorsque la commande du thermostat est sur ARRÊT

Ce réglage doit correspondre aux besoins de l'utilisateur. Il détermine la vitesse du ventilateur de l'unité intérieure dans la position OFF du thermostat.

- 1 Si vous avez défini le ventilateur pour qu'il fonctionne, réglez également la vitesse du volume d'air:

⁽¹⁾ Les réglages sur place sont définis comme suit:

- **M**: Numéro de mode – **Premier numéro**: pour un groupe d'unités – **Numéro entre parenthèses**: pour unité individuelle
- **C1**: Premier numéro de code
- **C2**: Deuxième numéro de code
- **■**: Valeur par défaut

6 Mise en service

Si vous voulez		Alors ¹			
	Unité extérieure		M	C1	C2
	Généralités	3MXM, 4MXM, 5MXM			
Pendant l'opération de refroidissement	LL ²		12 (22)	6	01
	Volume de réglage ²				02
Pendant l'opération de chauffage	LL ²	Surveillance 1 ²	12 (22)	3	01
	Volume de réglage ²	Surveillance 2 ²			02

Réglage: Moment pour nettoyer le filtre à air

Ce réglage doit correspondre à l'encrassement de l'air dans la pièce. Il détermine l'intervalle auquel la notification du **MOMENT DE NETTOYER LE FILTRE A AIR** s'affiche sur l'interface utilisateur. Lors de l'utilisation d'une interface utilisateur sans fil, vous devez également régler l'adresse (reportez-vous au manuel d'utilisation de l'interface utilisateur).

Si vous voulez un intervalle de... (encrassement de l'air)	Alors ¹		
	M	C1	C2
±2500 h (léger)	10 (20)	0	01
±1250 h (fort)			02
Pas de notification		3	02

Réglage individuel dans un système de fonctionnement simultané

Nous recommandons d'utiliser l'interface utilisateur en option pour définir l'unité esclave.

Effectuez les étapes suivantes:

- 2 Remplacez le second numéro de code par 02 pour effectuer le réglage individuel sur l'unité esclave.

Si vous voulez définir l'unité esclave comme...	Alors ¹		
	M	C1	C2
Réglage unifié	21(11)	01	01
Réglage individuel			02

- 3 Effectuez le réglage sur site pour l'unité maître.
- 4 Désactivez l'interrupteur principal.
- 5 Débranchez l'interface utilisateur de l'unité maître et raccordez-la à l'unité esclave.
- 6 Passez au réglage individuel.
- 7 Effectuez le réglage sur site pour l'unité esclave.
- 8 Coupez le courant ou, en présence de plusieurs unités esclaves, répétez les étapes précédentes pour toutes les unités esclaves.
- 9 Débranchez l'interface utilisateur de l'unité esclave et rebranchez-la à l'unité maître.

Il n'est pas nécessaire de reconnecter l'interface utilisateur depuis l'unité maître si l'interface utilisateur en option est utilisée. (Il faut cependant enlever les câbles attachés au bornier de l'interface utilisateur de l'unité maître)

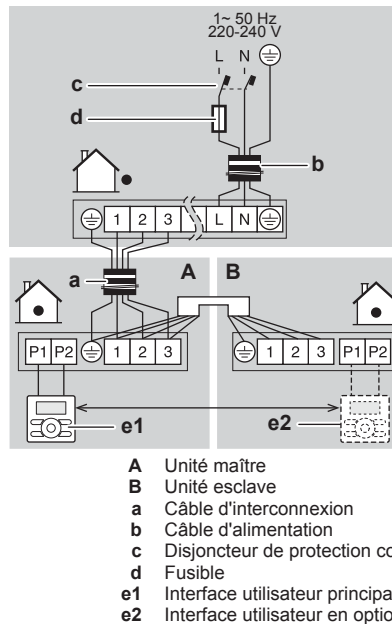

6 Mise en service



REMARQUE

Ne faites JAMAIS fonctionner l'unité sans thermistances et/ou capteurs/contacteurs de pression au risque de brûler le compresseur.

6.1 Liste de contrôle avant la mise en service

Après l'installation de l'unité, vérifiez d'abord les points suivants. Une fois que toutes les vérifications ci-dessous sont effectuées, l'unité DOIT être fermée, et CE N'EST QU'ALORS que l'unité peut être mise sous tension.

<input type="checkbox"/>	Vous avez lu toutes les consignes d'installation, comme indiqué dans le guide de référence de l'installateur .
<input type="checkbox"/>	Les unités intérieures sont correctement montées.
<input type="checkbox"/>	En cas d'utilisation de l'interface utilisateur sans fil: Le panneau de décoration de l'unité intérieure avec récepteur infrarouge est installé.
<input type="checkbox"/>	L' unité extérieure est correctement montée.

⁽¹⁾ Les réglages sur place sont définis comme suit:

- **M**: Numéro de mode – **Premier numéro**: pour un groupe d'unités – **Numéro entre parenthèses**: pour unité individuelle
- **C1**: Premier numéro de code
- **C2**: Deuxième numéro de code
- **■**: Valeur par défaut

⁽²⁾ Vitesse du ventilateur:

- **LL**: Faible vitesse de ventilateur
- **Volume de réglage**: La vitesse du ventilateur correspond à la vitesse que l'utilisateur a réglée (basse, moyenne, élevée) à l'aide du bouton de vitesse de ventilateur sur l'interface utilisateur.
- **Surveillance 1, 2**: Le ventilateur est désactivé, mais tourne pendant un bref instant toutes les 6 minutes pour détecter la température de la pièce à faible vitesse du ventilateur (1) ou à faible volume de configuration (2).

<input type="checkbox"/>	Il n'y a PAS de phases manquantes ni de phases inversées .
<input type="checkbox"/>	Le système est correctement mis à la terre et les bornes de terre sont serrées.
<input type="checkbox"/>	Les fusibles ou les dispositifs de protection installés localement sont conformes au présent document et n'ont PAS été contournés.
<input type="checkbox"/>	La tension d'alimentation doit correspondre à la tension indiquée sur l'étiquette d'identification de l'unité.
<input type="checkbox"/>	Le coffret électrique ne contient PAS de raccords desserrés ou de composants électriques endommagés.
<input type="checkbox"/>	La résistance d'isolation du compresseur est OK.
<input type="checkbox"/>	Il n'y a PAS de composants endommagés ou de tuyaux coincés à l'intérieur des unités intérieure et extérieure.
<input type="checkbox"/>	Il n'y a PAS de fuites de réfrigérant .
<input type="checkbox"/>	Les tuyaux installés sont de taille correcte et sont correctement isolés.
<input type="checkbox"/>	Les vannes d'arrêt (gaz et liquide) de l'unité extérieure sont complètement ouvertes.

6.2 Essai de fonctionnement

Cette tâche s'applique uniquement lors de l'utilisation de l'interface utilisateur BRC1E52 ou BRC1E53. Lors de l'utilisation d'une autre interface utilisateur, reportez-vous au manuel d'utilisation ou au manuel d'entretien de l'interface utilisateur.



REMARQUE

N'interrompez pas le test.





INFORMATIONS

Rétroéclairage. Pour effectuer la mise en/hors fonction sur l'interface utilisateur, le rétroéclairage ne doit pas être allumé. Pour toute autre action, il doit être allumé d'abord. Le rétroéclairage est allumé pendant ± 30 secondes lorsque vous appuyez sur une touche.

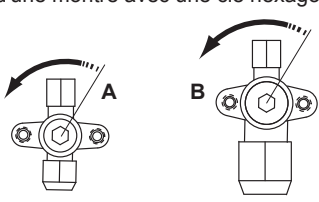
- 1 Suivez les étapes d'introduction.



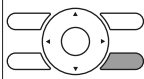
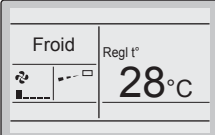
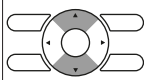
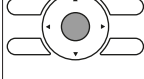
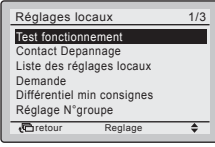
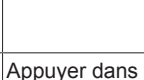
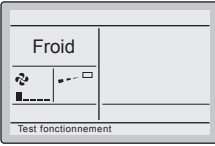

#	Action
1	Ouvrez la vanne d'arrêt de liquide (A) et la vanne d'arrêt de gaz (B) en retirant le capuchon de la tige et en le tournant dans le sens contraire des aiguilles d'une montre avec une clé hexagonale jusqu'à l'arrêt. 
2	Fermez le couvercle d'entretien pour éviter tout choc électrique.
3	Afin de protéger le compresseur, branchez l'alimentation au moins 6 heures avant le début du fonctionnement.
4	Sur l'interface utilisateur, réglez l'unité en mode de refroidissement.

- 2 Lancez le test de fonctionnement

#	Action	Résultat
1	Allez au menu Accueil. 	
2	Appuyez au moins 4 secondes. 	Le menu Réglages locaux s'affiche.
3	Sélectionnez Test fonctionnement. 	
4	Appuyez. 	Test fonctionnement s'affiche dans le menu d'accueil. 
5	Appuyez dans les 10 secondes. 	L'essai de fonctionnement commence.

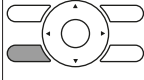
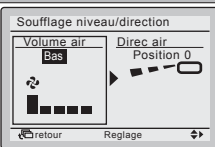
- 3 Vérifiez le fonctionnement pendant 3 minutes.

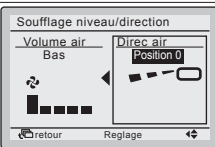
- 4 Vérifiez le fonctionnement du sens du flux d'air.

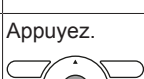
#	Action	Résultat
1	Appuyez. 	
2	Sélectionnez Position 0. 	
3	Changez la position. 	Si le volet du flux d'air de l'unité intérieure se déplace, le fonctionnement est OK. Sinon, le fonctionnement n'est pas OK.
4	Appuyez. 	Le menu d'accueil s'affiche.

- 5 Lancez le test de fonctionnement.

#	Action	Résultat
1	Appuyez au moins 4 secondes. 	Le menu Réglages locaux s'affiche.

7 Mise au rebut

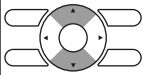
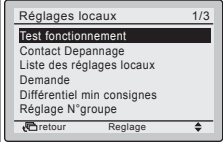
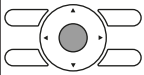
#	Action	Résultat
2	Sélectionnez Test fonctionnement. 	
3	Appuyez. 	L'unité retourne au fonctionnement normal, et le menu d'accueil s'affiche.

6.3 Codes d'erreur lors de la réalisation d'un essai de marche

Si l'installation de l'unité extérieure n'a PAS été faire correctement, les codes d'erreur suivants peuvent s'afficher sur l'interface utilisateur:











Code d'erreur	Cause possible
Rien d'affiché (la température réglée actuellement n'est pas affichée)	<ul style="list-style-type: none"> Le câblage est débranché ou il y a une erreur de câblage (entre l'alimentation électrique et l'unité extérieure, entre l'unité extérieure et les unités intérieures, entre l'unité intérieure et l'interface utilisateur). Le fusible de la carte de circuits imprimés de l'unité extérieure ou intérieure a grillé.
E3, E4 ou L8	<ul style="list-style-type: none"> Les vannes d'arrêt sont fermées. L'entrée d'air ou la sortie d'air est bloquée.
E7	Il y a une phase manquante dans le cas d'unités à alimentation triphasée. Note: L'opération sera impossible. Coupez l'alimentation, revérifiez le câblage et commutez la position de deux des trois fils électriques.
L4	L'entrée d'air ou la sortie d'air est bloquée.
U0	Les vannes d'arrêt sont fermées.
U2	<ul style="list-style-type: none"> Il y a un déséquilibre de tension. Il y a une phase manquante dans le cas d'unités à alimentation triphasée. Note: L'opération sera impossible. Coupez l'alimentation, revérifiez le câblage et commutez la position de deux des trois fils électriques.

8.2 Schéma de câblage

8.2.1 Légende du schéma de câblage unifié

Pour les pièces utilisées et la numérotation, reportez-vous au schéma de câblage sur l'unité. La numérotation des pièces se fait en numéros arabes et par ordre croissant pour chaque pièce et est représentée dans l'aperçu ci-dessous au moyen du symbole "*" dans le code de la pièce.

Symboles:

	Disjoncteur		Terre de protection
	Connexion		Terre de protection (vis)
	Connecteur		Redresseur
	Terre		Connecteur du relais
	Câblage à effectuer		Connecteur de court-circuitage

Code d'erreur	Cause possible
U4 ou UF	Le câble d'embranchement entre unités n'est pas correct.
UA	Les unités extérieure et intérieure ne sont pas compatibles.

7 Mise au rebut



REMARQUE

NE TENTEZ PAS de démonter le système: le démontage du système et le traitement du réfrigérant, de l'huile et des autres pièces DOIVENT être être conformes à la législation en vigueur. Les unités DOIVENT être traitées dans des établissements spécialisés de réutilisation, de recyclage et de remise en état.





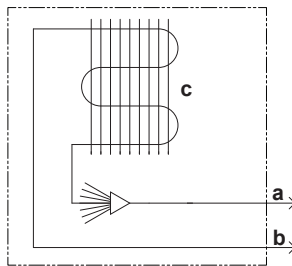

8 Données techniques

- Un **sous-ensemble** des récentes données techniques est disponible sur le site régional Daikin (accessible au public).
- L'**ensemble complet** des dernières données techniques est disponible sur l'extranet Daikin (authentification requise).

8.1 Schéma de tuyauterie: unité intérieure



- a Raccordement du tuyau de liquide
- b Raccordement du tuyau de gaz
- c Échangeur de chaleur

	Fusible		Borne
	Unité intérieure		Barrette de raccordement
	Unité extérieure		Attache-câble

Couleurs:

BLK	Noir	ORG	Orange
BLU	Bleu	PNK	Rose
BRN	Marron	PRP, PPL	Mauve
GRN	Vert	RED	Rouge
GRY	Gris	WHT	Blanc
		YLW	Jaune

Légendes:

A*P	Carte de circuits imprimés	PCB*	Carte de circuits imprimés
BS*	Bouton-poussoir marche/arrêt, interrupteur de fonctionnement	PM*	Module d'alimentation
BZ, H*C	Sonnerie	PS	Alimentation de commutation
C*	Condensateur	PTC*	PTC de thermistance
AC*, CN*, E*, HA*, HE*, HL*, HN*, HR*, MR*_A, MR*_B, S*, U, V, W, X*A, K*R_*	Connexion, connecteur	Q*	Transistor bipolaire de grille isolée (IGBT)
D*, V*D	Diode	Q*DI	Différentiel
DB*	Pont de diode	Q*L	Protection contre la surcharge
DS*	Microcommutateur	Q*M	Thermorupteur
E*H	Chauffage	R*	Résistance
FU*, F*U, (reportez-vous à la carte de circuits imprimés à l'intérieur de votre unité pour connaître les caractéristiques)	Fusible	R*T	Thermistance
FG*	Connecteur (masse du châssis)	RC	Récepteur
H*	Faisceau	S*C	Contacteur de fin de course
H*P, LED*, V*L	Lampe pilote, diode électroluminescente	S*L	Contacteur à flotteur
HAP	Diode électroluminescente (moniteur de service - verte)	S*NPH	Capteur de pression (haute)
HIGH VOLTAGE	Haute tension	S*NPL	Capteur de pression (basse)
IES	Capteur à œil intelligent	S*PH, HPS*	Pressostat (haute) pression
IPM*	Module d'alimentation intelligent	S*PL	Pressostat (basse) pression
K*R, KCR, KFR, KHuR, K*M	Relais magnétique	S*T	Thermostat
L	Alimenté	S*RH	Capteur d'humidité
L*	Bobine	S*W, SW*	Commutateur de fonctionnement
L*R	Réactance	SA*, F1S	Parasurtenseur
M*	Moteur pas à pas	SR*, WLU	Récepteur de signal
M*C	Moteur du compresseur	SS*	Sélecteur
M*F	Moteur du ventilateur	SHEET METAL	Plaque de la barrette de raccordement
M*P	Moteur de pompe de vidange	T*R	Transformateur
M*S	Moteur de pivotement	TC, TRC	Émetteur
MR*, MRCW*, MRM*, MRN*	Relais magnétique	V*, R*V	Varistance
N	Neutre	V*R	Pont de diode
n=*, N=*	Nombre de passages dans le corps en ferrite	WRC	Dispositif de régulation à distance sans fil
PAM	Modulation d'amplitude par impulsion	X*	Borne
		X*M	Bornier (bloc)
		Y*E	Bobine du détendeur électronique
		Y*R, Y*S	Bobine de l'électrovanne d'inversion
		Z*C	Ame en ferrite
		ZF, Z*F	Filtre antiparasite

Pour l'utilisateur

9 A propos du système

L'unité intérieure de ce climatiseur split peut être utilisée pour des applications de chauffage/refroidissement.



REMARQUE

N'utilisez PAS le système à d'autres fins. Afin d'éviter toute détérioration de la qualité, n'utilisez PAS l'unité pour refroidir des instruments de précision, de l'alimentation, des plantes, des animaux ou des œuvres d'art.



REMARQUE

Pour des modifications ou extensions futures de votre système:

Un aperçu complet des combinaisons autorisées (pour des extensions futures du système) est disponible dans les données techniques et doit être consulté. Contactez votre installateur pour recevoir davantage d'informations et un conseil professionnel.

10 Interface utilisateur



ATTENTION

- Ne touchez JAMAIS aux pièces internes du dispositif de régulation.
- Ne retirez PAS le panneau avant. Certaines pièces à l'intérieur sont dangereuses à leur contact et peuvent provoquer un problème à l'appareil. Pour vérifier et ajuster les pièces internes, contactez votre revendeur.

Ce manuel d'utilisation donnera un aperçu non exhaustif des fonctions principales du système.

Pour de plus amples informations concernant l'interface utilisateur, voir le manuel d'utilisation de l'interface utilisateur installée.

11 Avant fonctionnement



AVERTISSEMENT

Cette unité contient des composants électriques et des pièces chaudes.



AVERTISSEMENT

Avant d'utiliser l'unité, assurez-vous que l'installation a été effectuée correctement par un installateur.



ATTENTION

Il n'est pas bon pour la santé d'exposer votre corps au flux d'air pendant une période prolongée.



ATTENTION

Pour éviter toute déficience en oxygène, ventilez suffisamment la pièce si un appareil équipé d'un brûleur est utilisé avec le système.



ATTENTION

N'actionnez PAS le système lors de l'utilisation d'un insecticide à fumigation. Les produits chimiques pourraient s'accumuler dans l'unité et mettre en danger la santé de ceux qui sont hypersensibles aux produits chimiques.



REMARQUE

Veillez à effectuer la mise sous tension 6 heures avant le fonctionnement afin que l'alimentation arrive au chauffage de carter et à protéger le compresseur.

Ce manuel d'utilisation a été rédigé pour les systèmes suivants avec commande standard. Avant la première utilisation, prendre contact avec votre revendeur pour connaître le fonctionnement qui correspond à votre type de système et à sa marque. Si votre installation possède un système de commande personnalisé, demander à votre revendeur quel est le fonctionnement qui correspond à votre système.

Modes de fonctionnement:

- Chauffage et refroidissement (air/air).
- Mode ventilateur uniquement (air/air).

12 Fonctionnement

12.1 Plage de fonctionnement

Utilisez le système dans les plages suivantes de température et d'humidité pour garantir un fonctionnement sûr et efficace.

En combinaison avec les unités extérieures R410A			
Unités extérieures		Refroidissement	Chauffage
RZQG71~140	Température extérieure	-15~50°C BS	-20~15,5°C BH
	Température intérieure	12~28°C BH	10~27°C BS
RZQSG71~140	Température extérieure	-15~46°C BS	-15~15,5°C BH
	Température intérieure	14~28°C BH	10~27°C BS
Humidité intérieure		≤80% ^(a)	

En combinaison avec les unités extérieures R32		
	Rafraîchissement	Chauffage
Température extérieure	-20~52°C BS	-20~24°C BS -20~18°C BH
Température intérieure	17~38°C BS 12~28°C BH	10~27°C BS
Humidité intérieure	≤80% ^(a)	

(a) Pour éviter la condensation et l'écoulement de l'eau hors de l'unité. Si la température ou l'humidité ne correspond pas à ces conditions, des dispositifs de sécurité peuvent se déclencher et le climatiseur peut ne plus fonctionner.

12.2 Fonctionnement du système

12.2.1 A propos du fonctionnement du système

- Afin de protéger l'unité, mettez sur marche l'interrupteur principal 6 heures avant l'utilisation.
- Si l'alimentation principale est sur arrêt pendant le fonctionnement, un redémarrage automatique a lieu lorsque l'alimentation est rétablie.

12.2.2 A propos du mode refroidissement, chauffage, ventilateur uniquement et automatique

- La vitesse d'écoulement de l'air peut se régler d'elle-même en fonction de la température de la pièce ou bien le ventilateur peut s'arrêter immédiatement. Il ne s'agit pas d'un dysfonctionnement.

12.2.3 A propos du mode chauffage

Il peut falloir plus de temps pour atteindre la température réglée pour un fonctionnement de chauffage général que pour un fonctionnement de refroidissement.

L'opération suivante est effectuée afin d'éviter une baisse de la capacité de chauffage et une explosion de l'air froid.

Dégivrage en cours

En mode chauffage, le gel du serpent refroidi par air de l'unité extérieure augmente avec le temps, ce qui restreint le transfert d'énergie vers le serpentin de l'unité extérieure. La capacité de chauffage diminue et le système a besoin de passer en mode dégivrage pour pouvoir éliminer le givre du serpentin de l'unité extérieure. Pendant le dégivrage, la capacité de chauffage côté unité intérieure diminue temporairement jusqu'à ce que le dégivrage soit terminé. Après le dégivrage, l'appareil retrouve sa pleine capacité de chauffage.

L'unité intérieure arrêtera le fonctionnement du ventilateur, le cycle de réfrigérant s'inversera et l'énergie de l'intérieur du bâtiment sera utilisée pour dégivrer le serpentin de l'unité extérieure.



L'unité intérieure indiquera le mode dégivrage sur l'écran

Démarrage à chaud

Pour éviter le rejet d'air froid de l'unité intérieure lors du démarrage du chauffage, le ventilateur intérieur s'arrête automatiquement. L'affichage de l'interface utilisateur indique . Il peut falloir un certain temps avant que le ventilateur démarre. Il ne s'agit pas d'un dysfonctionnement.

12.2.4 Fonctionnement du système

1 Appuyez plusieurs fois sur le sélecteur de l'interface utilisateur et sélectionnez le mode de fonctionnement qui convient.

-  Mode Refroidissement
-  Mode Chauffage
-  Ventilateur uniquement

2 Appuyez sur le bouton MARCHE/ARRÊT de l'interface utilisateur.

Résultat: Le voyant de fonctionnement s'allume et le système démarre.

12.3 Utilisation du programme sec

12.3.1 A propos du programme sec

- La fonction de ce programme consiste à réduire l'humidité dans votre pièce avec une baisse minimale de la température (refroidissement minimal de la pièce).
- Le microprocesseur détermine automatiquement la température et la vitesse du ventilateur (ne peuvent pas être réglées par l'interface utilisateur).
- Le système ne se met pas en marche si la température de la pièce est basse (<20°C).

12.3.2 Utilisation du programme sec

Pour commencer

- 1 Appuyez plusieurs fois sur le sélecteur de mode de l'interface utilisateur et choisissez  (mode déshumidification).
- 2 Appuyez sur le bouton MARCHE/ARRÊT de l'interface utilisateur.

Résultat: Le voyant de fonctionnement s'allume et le système démarre.

Pour arrêter

- 3 Appuyez de nouveau sur le bouton MARCHE/ARRÊT de l'interface utilisateur.

Résultat: Le voyant de fonctionnement s'éteint et le système s'arrête.



REMARQUE

Ne coupez pas l'alimentation immédiatement après l'arrêt de l'unité, mais attendez au moins 5 minutes.

12.4 Réglage de la direction d'écoulement de l'air

Reportez-vous au manuel d'utilisation de l'interface utilisateur.

12.4.1 A propos du volet d'écoulement de l'air





Unités double flux+multi-flux

Dans les conditions suivantes, un micro-ordinateur commande la direction d'écoulement de l'air, qui peut être différente de celle affichée.

Refroidissement	Chauffage
<ul style="list-style-type: none"> • Lorsque la température de la pièce est inférieure à la température réglée. 	<ul style="list-style-type: none"> • Lors de l'opération de démarrage. • Lorsque la température de la pièce est supérieure à la température réglée. • Pendant l'opération de dégivrage.
<ul style="list-style-type: none"> • En cas de fonctionnement continu avec une direction horizontale d'écoulement de l'air. • Lorsque l'unité fonctionne en continu avec un écoulement d'air vers le bas au moment de refroidir avec une unité suspendue au plafond ou montée au mur, le micro-ordinateur peut contrôler le sens d'écoulement, puis l'indication de l'interface utilisateur changera également. 	

La direction d'écoulement de l'air peut être réglée de l'une des manières suivantes:

- Le volet de débit d'air règle sa position.
- Le sens du débit d'air peut être déterminé par l'utilisateur.
- Automatique  et position désirée .



AVERTISSEMENT

Ne touchez jamais la sortie d'air ou les lames horizontales lorsque le volet oscillant fonctionne. Les doigts peuvent être pris ou l'unité peut se casser.



REMARQUE

- La limite de déplacement du volet peut être modifiée. Contacter un revendeur pour plus de détails. (Uniquement pour double flux, multi-flux, angle, montage au plafond et montage au mur).
- Evitez un fonctionnement dans le sens horizontal . Cela peut provoquer de la condensation ou un dépôt de poussière au plafond ou sur le volet.

12.5 Flux d'air de circulation actif

Utilisez le flux d'air de circulation actif pour refroidir ou réchauffer rapidement la pièce.

12.5.1 Permet de démarrer le flux d'air de circulation actif

1 Réglez le flux d'air de circulation actif

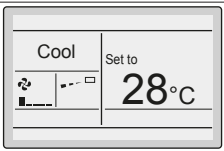
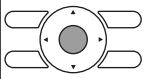
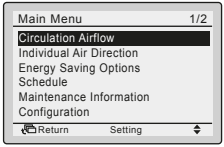
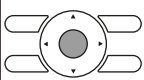
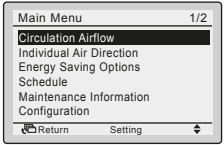
1	Allez à l'écran d'accueil.	
2	Appuyez.	 
3	Sélectionnez le flux d'air de circulation	 

13 Maintenance et entretien

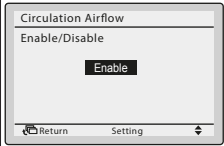
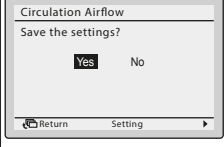
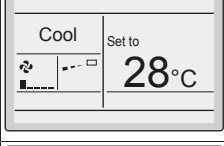
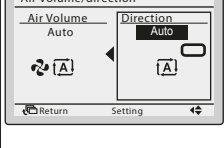
4	Choisissez activer et confirmez.	
5	Confirmez le réglage.	
6	Allez à l'écran d'accueil.	
7	Vérifiez si le volume/sens de l'air est mis sur automatique. Si ce n'est pas le cas, mettez-les sur automatique.	

2 Mettez l'unité sous tension à l'aide de l'interface utilisateur.

13 Maintenance et entretien

13.1 Précautions de maintenance et d'entretien



ATTENTION

NE PAS insérer les doigts, de tiges ou d'autres objets dans l'entrée ou la sortie d'air. Lorsque le ventilateur tourne à haute vitesse, il peut provoquer des blessures.



REMARQUE

N'inspectez ou entretenez jamais l'unité vous-même. Demandez à un technicien qualifié d'exécuter ce travail. Toutefois, en tant qu'utilisateur final, vous pouvez nettoyer le filtre à air, la grille d'aspiration, la sortie d'air et les panneaux extérieurs.



AVERTISSEMENT

Ne remplacez jamais un fusible par un autre d'un mauvais ampérage ou par d'autres fils quand un fusible grille. L'utilisation d'un fil de fer ou de cuivre peut provoquer une panne de l'unité ou un incendie.



ATTENTION

Après une longue utilisation, vérifiez le support de l'unité et les fixations pour voir s'ils ne sont pas endommagés. En cas de détérioration, l'unité peut tomber et de présenter un risque de blessure.



REMARQUE

Ne frottez pas le panneau de commande du dispositif de régulation avec du benzène, du dissolvant, un chiffon pour poussière chimique, etc. Le panneau peut se décolorer ou le revêtement peut se détacher. S'il est fortement encrassé, plongez un chiffon dans une solution détergente neutre, tordez le bien et frottez le panneau. Séchez-le avec un autre chiffon sec.



ATTENTION

Avant d'accéder aux dispositifs des bornes, veuillez à interrompre toute l'alimentation.



REMARQUE

Lors du nettoyage de l'échangeur thermique, veuillez à retirer le coffret électrique, le moteur de ventilateur, la pompe de vidange et le contacteur à flotteur. L'eau ou un détergent pourrait détériorer l'isolation des composants électroniques et entraîner la carbonisation de ces composants.

13.2 Nettoyage du filtre à air, de la grille d'aspiration, de la sortie d'air et des panneaux extérieurs



ATTENTION

Mettez l'unité hors tension avant de nettoyer le filtre à air, la grille d'aspiration, la sortie d'air et les panneaux extérieurs.

13.2.1 Pour nettoyer le filtre à air

Quand nettoyer le filtre à air:

- Règle d'or: Une fois tous les 6 mois. Si l'air de la pièce est extrêmement encrassé, augmenter la fréquence de nettoyage.
- En fonction des réglages, l'interface utilisateur peut afficher la notification **TIME TO CLEAN AIR FILTER**. Nettoyez le filtre à air quand la notification s'affiche.
- Si la saleté devient impossible à nettoyer, changer le filtre à air (= équipement en option).

Comment nettoyer le filtre à air:



REMARQUE

N'utilisez PAS d'eau à 50°C ou plus. **Conséquence possible:** Décoloration et déformation.

- 1 Ouvrez la grille d'aspiration.

Panneau standard:

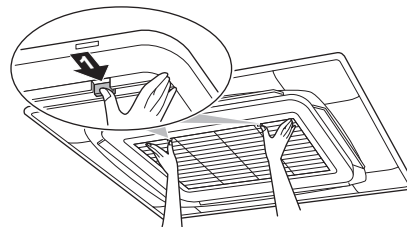

Panneau design:

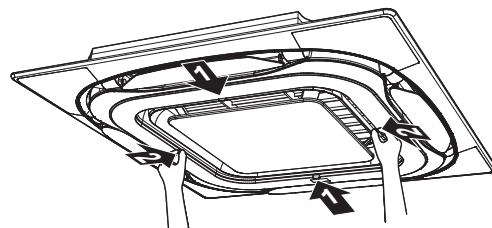

- 2 Retirez le filtre à air.

Panneau standard:

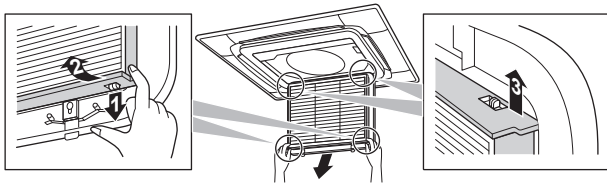

Panneau design:

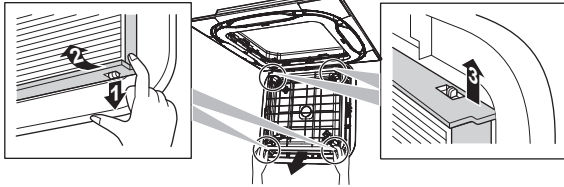

- 3 Nettoyez le filtre à air. Utilisez un aspirateur ou nettoyez à l'eau. Si le filtre à air est très sale, utilisez une brosse douce et un détergent neutre.

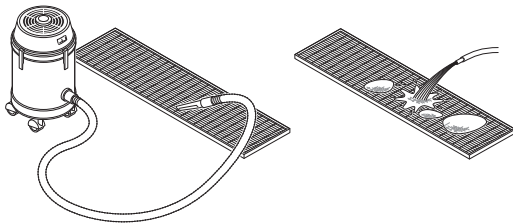

- 4 Séchez le filtre à air dans l'ombre.
- 5 Refixez le filtre à air et fermez la grille d'aspiration.
- 6 Mettez le courant.
- 7 Appuyez sur le bouton **FILTER SIGN RESET**.

Résultat: La notification **TIME TO CLEAN AIR FILTER** disparaît de l'interface utilisateur.

13.2.2 Nettoyage de la grille d'aspiration

REMARQUE

N'utilisez PAS d'eau à 50°C ou plus. **Conséquence possible:** Décoloration et déformation.

- 1 Ouvrez la grille d'aspiration.

Panneau standard:

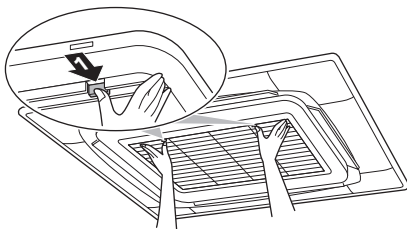

Panneau design:

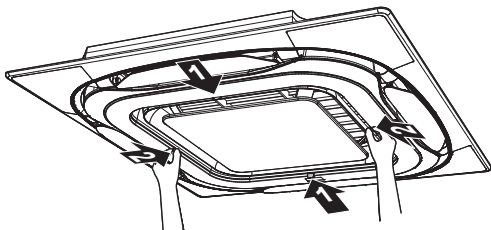

- 2 Enlevez la grille d'aspiration.

Panneau standard:

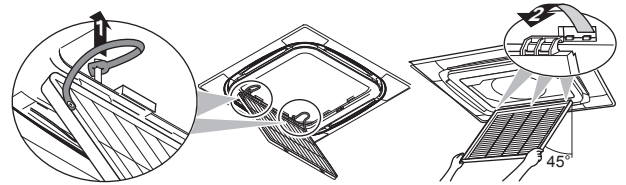

Panneau design:

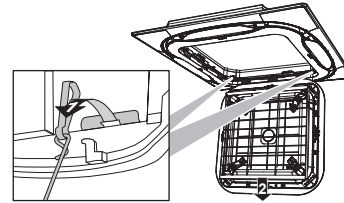

- 3 Retirez le filtre à air.

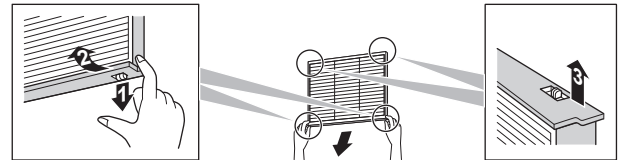

- 4 Nettoyez la grille d'aspiration. Lavez à l'aide d'une brosse à poils souples et de détergent neutre ou d'eau. Si la grille d'aspiration est très sale, utilisez un produit de nettoyage ménager, laissez agir pendant 10 minutes, puis lavez-la à l'eau.
- 5 Refixez le filtre à air et la grille d'aspiration, puis fermez la grille d'aspiration.

13.2.3 Nettoyage de la sortie d'air et des panneaux extérieurs



AVERTISSEMENT

Ne mouillez PAS l'unité intérieure. **Conséquence possible:** Décharges électriques ou incendie.



REMARQUE

- N'utilisez PAS d'essence, de benzène, de diluant, de poudre à récurer, ni d'insecticide liquide. **Conséquence possible:** Décoloration et déformation.
- N'utilisez PAS d'eau ou d'air à 50°C ou plus. **Conséquence possible:** Décoloration et déformation.
- Ne frottez PAS énergiquement lors du lavage de la pale à l'eau. **Conséquence possible:** L'étanchéité de surface pourrait s'écailler.

Nettoyez à l'aide d'un chiffon doux. Si des taches sont difficiles à enlever, utilisez de l'eau ou un détergent neutre.

13.3 Maintenance après une longue période d'arrêt

Par ex. au début de la saison.

- Vérifiez et retirez tout ce qui pourrait bloquer les ouïes d'entrée et de sortie des unités intérieures et des unités extérieures.
- Nettoyez les filtres à air et les bâtis des unités intérieures (reportez-vous à "13.2.1 Pour nettoyer le filtre à air" à la page 16 et "13.2.3 Nettoyage de la sortie d'air et des panneaux extérieurs" à la page 17).
- Mettre l'alimentation en marche au moins 6 heures avant de faire fonctionner l'appareil afin de garantir un fonctionnement plus homogène. Dès que l'alimentation est branchée, l'affichage de l'interface utilisateur apparaît.

14 Dépannage

13.4 Maintenance avant une longue période d'arrêt

Par ex. à la fin de la saison.

- Faites fonctionner les unités intérieures en mode ventilateur uniquement pendant environ une demi-journée pour sécher l'intérieur des unités. Reportez-vous à "12.2.2 A propos du mode refroidissement, chauffage, ventilateur uniquement et automatique" à la page 14 pour plus de détails sur le fonctionnement du ventilateur uniquement.
- Coupez l'alimentation électrique. L'affichage de l'interface utilisateur disparaît.
- Nettoyez les filtres à air et les bâtis des unités intérieures (reportez-vous à "13.2.1 Pour nettoyer le filtre à air" à la page 16 et "13.2.3 Nettoyage de la sortie d'air et des panneaux extérieurs" à la page 17).

13.5 A propos du réfrigérant

Ce produit contient des gaz à effet de serre fluorés. Ne laissez PAS les gaz s'échapper dans l'atmosphère.

Type de réfrigérant: R32

Potentiel de réchauffement global (GWP): 675

Type de réfrigérant: R410A

Potentiel de réchauffement global (GWP): 2087,5



REMARQUE

La législation applicable aux **gaz à effet de serre fluorés** exige que la charge de réfrigérant de l'unité soit indiquée à la fois en poids et en équivalent CO₂.

Formule pour calculer la quantité de tonnes d'équivalent CO₂: Valeur PRG du réfrigérant × charge de réfrigérant totale [en kg] / 1000

Veuillez contacter votre installateur pour de plus amples informations.



AVERTISSEMENT: MATÉRIAU INFLAMMABLE

Le réfrigérant R32 (le cas échéant) de cette unité est légèrement inflammable. Se référer aux spécifications de l'unité extérieure pour le type de réfrigérant à utiliser.



AVERTISSEMENT

L'appareil sera stocké dans une pièce sans sources d'allumage fonctionnant en permanence (exemple: flammes nues, un appareil fonctionnant au gaz ou un chauffage électrique).



AVERTISSEMENT

- Ne percez et ne brûlez PAS des pièces du cycle de réfrigérant.
- N'utilisez PAS de produit de nettoyage ou de moyens d'accélérer le processus de dégivrage autres que ceux recommandés par le fabricant.
- Sachez que le réfrigérant à l'intérieur du système est sans odeur.



AVERTISSEMENT

Le R410A est un réfrigérant non combustible et le R32 est un réfrigérant légèrement inflammable; ils ne fuient pas en principe. Si du réfrigérant fuit dans la pièce et entre en contact avec la flamme d'un brûleur, d'un chauffage ou d'une cuisinière, il y a un risque d'incendie (dans le cas du R32) ou de formation de gaz nocifs.

Eteignez tout dispositif de chauffage à combustible, ventilez la pièce et contactez le revendeur de l'unité.

N'utilisez pas l'unité tant qu'une personne compétente n'a pas confirmé que la fuite de réfrigérant est colmatée.

14 Dépannage

Si un des mauvais fonctionnements suivants se produit, prenez les mesures ci-dessous et contactez le fournisseur.



AVERTISSEMENT

Arrêtez le fonctionnement et coupez l'alimentation si quelque chose d'inhabituel se produit (odeurs de brûlé, etc.).

Si l'unité continue de tourner dans ces circonstances, il y a un risque de cassure, d'électrocution ou d'incendie. Contactez votre revendeur.

Le système DOIT être réparé par un technicien qualifié.

Dysfonctionnement	Mesure
Si un dispositif de sécurité, comme un fusible, un disjoncteur ou un disjoncteur différentiel se déclenche fréquemment ou si l'interrupteur marche/arrêt NE fonctionne PAS correctement.	Mettez l'interrupteur principal sur arrêt.
De l'eau fuit de l'unité.	Arrêtez le fonctionnement.
L'interrupteur de marche NE fonctionne PAS bien.	Coupez l'alimentation électrique.
Si l'affichage de l'interface utilisateur indique le numéro de l'unité, le témoin clignote et le code de dysfonctionnement apparaît.	Avertissez votre installateur et donnez-lui le code de dysfonctionnement.

Si le système NE fonctionne PAS correctement, sauf pour les cas mentionnés ci-dessus, et si aucune des anomalies mentionnées ci-dessus n'est évidente, inspecter le système conformément aux procédures suivantes.



INFORMATIONS

Reportez-vous au guide de référence de l'utilisateur situé sur <http://www.daikineurope.com/support-and-manuals/product-information/> pour plus de conseils de dépannage.

Si'il est impossible de remédier au problème soi-même après avoir vérifié tous les éléments ci-dessus, contactez votre installateur et communiquez-lui les symptômes, le nom complet du modèle de l'unité (avec le numéro de fabrication si possible) et la date d'installation (éventuellement reprise sur la carte de garantie).

15 Mise au rebut



REMARQUE

NE TENTEZ PAS de démonter le système: le démontage du système et le traitement du réfrigérant, de l'huile et des autres pièces DOIVENT être conformes à la législation en vigueur. Les unités DOIVENT être traitées dans des établissements spécialisés de réutilisation, de recyclage et de remise en état.



ERC



DAIKIN INDUSTRIES CZECH REPUBLIC s.r.o.
U Nové Hospody 1/1155, 301 00 Plzeň Skvrňany, Czech Republic

DAIKIN EUROPE N.V.
Zandvoordestraat 300, B-8400 Oostende, Belgium

Copyright 2018 Daikin

4P535639-1B 2019.01