

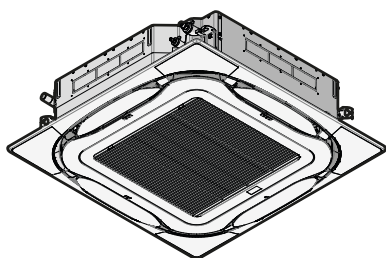

Manuel d'installation et de fonctionnement

Climatiseurs système Split



FCAHG71HVEB
FCAHG100HVEB
FCAHG125HVEB
FCAHG140HVEB

Manuel d'installation et de fonctionnement
Climatiseurs système Split

Français

- CE - DECLARACIONE-DE-CONFORMIDAD
- CE - KONFORMITÄTSEKLERÄRING
- CE - DICHIARAZIONE-DE-CONFORMITA
- CE - ДИКЛАРАЦІЯ-ЗГОДНОСТІ
- CE - FORSKÄRAN-OM ÖVERENSSTÄMMELSE

Daikin Industries Czech Republic s.r.o.

- 01 (en) déclare sous sa seule responsabilité que le modèle de conditionnement d'air est conforme à la déclaration relative.
- 02 (en) erklärt auf seine alleinige Verantwortung, dass die Modelle der Klimaanlage für die diese Erklärung bestimmt ist.
- 03 (en) déclare sous sa seule responsabilité que les appareils d'air conditionnés sont conformes à la présente déclaration.
- 04 (en) verklaart hierbij op zijn eigen oorspronkelijke verantwoordelijkheid dat de airconditioning units waaraan deze verklaring betrekking heeft.
- 05 (en) deklaara bajo su única responsabilidad que los modelos de aire acondicionado a los cuales hace referencia la declaración.
- 06 (en) deklaruje pod swoja samodzielną odpowiedzialnością, że modele urządzeń klimatyzacyjnych są zgodne z deklaracją.
- 07 (en) ovdikuje na ovdokovnikar'ski odgovor na poročilo o skladnosti, ki je bila pripravljena v skladu s to deklaracijo.
- 08 (en) deklaara sua sã exclusivã responsabilidade que os modelos de ar condicionado a que esta declaração se refere.

- CE - DECLARACIÃO-DE-CONFORMIDADE
- CE - ЗАЯВЛЕНИЕ-О-СОБЛЕТСТВИИ
- CE - OVERENSSTÄMMELSESEKLERÄRING
- CE - FORSKÄRAN-OM ÖVERENSSTÄMMELSE

- 09 (en) заявляет, исключительнo под свою ответственность, что модели кондиционеров воздуха, к которым относится настоящее заявление.
- 10 (en) erklærer under æreansvar, at klimaanlægsmødelerne, som denne deklaration vedrører.
- 11 (en) deklarerer i egenansvar, att luftkonditioneringsmodellerna som berörs av denna deklaration innebär att.
- 12 (en) erklærer et tilsvarende ansvar for at de luftkonditioneringsmodeller som berøres af denne erklæring imødebar at.
- 13 (en) innotiba yksionamant omala vastutusega, etta õhutihti imitatsioonid, mildest on mainitud deklaratsioonis, imiteerivad at.
- 14 (en) prijavljaje na svoje priložnostnosti, ze modeli klimatizacij, ki imajo se todo porocilo na znanje.
- 15 (en) zjavljuje pod svojimi odgovornostmi da su modeli klima uređaja na koje se ova izjava odnosi.
- 16 (en) teğis helesseşşę bildiren ki, bu modeler klima cihazları ile ilgili bu ifadeyi onayladıkları.

- CE - ERKLÄRUNG OM SÄMVISAR
- CE - ЛУДЖИТИС-УДЕРИМЛИК-АЙЛАТКИЗАТ
- CE - DEKLARACIJA-ZGODNOSTI
- CE - DECLARAȚIE-DE-CONFORMITATE

- 09 (en) заявляет, исключительнo под свою ответственность, что модели кондиционеров воздуха, к которым относится настоящее заявление.
- 10 (en) erklærer under æreansvar, at klimaanlægsmødelerne, som denne deklaration vedrører.
- 11 (en) deklarerer i egenansvar, att luftkonditioneringsmodellerna som berörs av denna deklaration innebär att.
- 12 (en) erklærer et tilsvarende ansvar for at de luftkonditioneringsmodeller som berøres af denne erklæring imødebar at.
- 13 (en) innotiba yksionamant omala vastutusega, etta õhutihti imitatsioonid, mildest on mainitud deklaratsioonis, imiteerivad at.
- 14 (en) prijavljaje na svoje priložnostnosti, ze modeli klimatizacij, ki imajo se todo porocilo na znanje.
- 15 (en) zjavljuje pod svojimi odgovornostmi da su modeli klima uređaja na koje se ova izjava odnosi.
- 16 (en) teğis helesseşşę bildiren ki, bu modeler klima cihazları ile ilgili bu ifadeyi onayladıkları.

- CE - ZJAVNA O SKLADNOSTI
- CE - VASTAVUSSEKLERÄRING
- CE - DECLARAȚIE-DE-CONFORMITATE

- 17 (en) deklarije na vlastiti odgovornost, da model klimatizacijskih jedinica odgovara svojoj deklaraciji.
- 18 (en) deklaara na vlastiti odgovornost, da model klimatizacijskih jedinica odgovara svojoj deklaraciji.
- 19 (en) deklarije na vlastiti odgovornost, da model klimatizacijskih jedinica odgovara svojoj deklaraciji.
- 20 (en) deklarije na vlastiti odgovornost, da model klimatizacijskih jedinica odgovara svojoj deklaraciji.
- 21 (en) deklarije na vlastiti odgovornost, da model klimatizacijskih jedinica odgovara svojoj deklaraciji.
- 22 (en) deklarije na vlastiti odgovornost, da model klimatizacijskih jedinica odgovara svojoj deklaraciji.
- 23 (en) deklarije na vlastiti odgovornost, da model klimatizacijskih jedinica odgovara svojoj deklaraciji.
- 24 (en) deklarije na vlastiti odgovornost, da model klimatizacijskih jedinica odgovara svojoj deklaraciji.

- CE - ATTIKTES-DEKLARACIJA
- CE - ATTIKTES-DEKLARACIJA
- CE - VYHLÁSENÍ-ZHODY
- CE - UYGUNLUK-BEYANI

- 17 (en) deklarije na vlastiti odgovornost, da model klimatizacijskih jedinica odgovara svojoj deklaraciji.
- 18 (en) deklaara na vlastiti odgovornost, da model klimatizacijskih jedinica odgovara svojoj deklaraciji.
- 19 (en) deklarije na vlastiti odgovornost, da model klimatizacijskih jedinica odgovara svojoj deklaraciji.
- 20 (en) deklarije na vlastiti odgovornost, da model klimatizacijskih jedinica odgovara svojoj deklaraciji.
- 21 (en) deklarije na vlastiti odgovornost, da model klimatizacijskih jedinica odgovara svojoj deklaraciji.
- 22 (en) deklarije na vlastiti odgovornost, da model klimatizacijskih jedinica odgovara svojoj deklaraciji.
- 23 (en) deklarije na vlastiti odgovornost, da model klimatizacijskih jedinica odgovara svojoj deklaraciji.
- 24 (en) deklarije na vlastiti odgovornost, da model klimatizacijskih jedinica odgovara svojoj deklaraciji.

FCAHG71HVEB, FCAHG100HVEB, FCAHG125HVEB, FCAHG140HVEB,

- 01 are in conformity with the following standard(s) or other normative document(s), provided that these are used in accordance with our instructions:
- 02 werden folgendem Norm(en) oder einem anderen Normdokument oder Dokumenten entsprechend, unter der Voraussetzung, dass sie gemäß unserer Anweisungen eingesetzt werden:
- 03 sont conformes à la(s) norme(s) ou autre(s) document(s) normatifs, pour autant qu'ils soient utilisés conformément à nos instructions:
- 04 conform de volgente norm(en) / één of meer andere bindende documenten zijn, op voorwaarde dat ze worden gebruikt overeenkomstig onze instructies:
- 05 están en conformidad con la(s) siguiente(s) norma(s) u otro(s) documento(s) normativo(s), siempre que sean utilizados de acuerdo con nuestras instrucciones:
- 06 sono conformi al(l) seguente(s) standard(i) o altro(i) documento(i) a carattere normativo, a patto che vengano usati in conformità alle nostre istruzioni:
- 07 èvo odobrena je to(č) odobrovanje(č) tehnološk(i) oporukom(i) i(č) drugim normativnim dokumentom(i).
- 08 je odobrena je to(č) odobrovanje(č) tehnološk(i) oporukom(i) i(č) drugim normativnim dokumentom(i).

- 19 do upoštevanih dokob:
- 20 nastavljenih nabele:
- 21 označenih nabele:
- 22 označenih nabele:
- 23 označenih nabele:
- 24 označenih nabele:
- 25 označenih nabele:

EN60335-2-40,

- 01 gemäß den Vorschriften der:
- 02 conformément aux stipulations des:
- 03 overeenkomstig de bepalingen van:
- 04 σύμφωνα με τις διατάξεις των:
- 05 secondo le prescrizioni per:
- 06 je nprilno na območju var:
- 07 de acuerdo con el previso etc.
- 08 в соответствии с положениями:

- 06 Note* as set out in <A> and judged positively by
- 07 Hinweis* wie in <A> ausgeführt und von positiv beurteilt gemäß Zertifikat <C>
- 08 Remark* te que défini dans <A> et évalué positivement par
- 09 Примечание* zoals vermeld in <A> en positief beoordeeld door
- 10 Bemerk* como se establece en <A> y es valorado positivamente por

- 07** H DČz** èva sponoobojený va ovovároňový Technická Konstrukcia File.
- 08** A DČz** est autorisé à compiler le Dossier de Construction Technique.
- 09** Компания DČz** уполномочена составлять Коммент Технической Документации.
- 10** DČz** er autoriseret til at udarbejde de tekniske konstruktionsfil.
- 11** DČz** est autorisé à compiler le Dossier de Construction Technique.
- 12** DČz** er autorizzato a compilare il File Tecnico di Costruzione.

***DČz = Daikin Industries Czech Republic s.r.o.

- 08 esko em conformidade com a(s) seguinte(s) norma(s) ou outro(s) documento(s) normativo(s), desde que estes sejam utilizados de acordo com as nossas instruções:
- 09 соответствует следующим стандартам или другим нормативным документам, при условии их использования согласно нашим инструкциям:
- 10 ovenkoder følgende standard(er) eller andet/andre tekniske dokument(er), forudsat at disse anvendes i henhold til vore instruktioner:
- 11 respektive utövning av utövid överensstämelse med och/eller följande standard(er) eller andra normativa dokument, under förutsättning att användning sker överensstämelse med våra instruktioner:
- 12 respektive utstyr er i överensstemmelse med følgende standard(er) eller andre normgende dokument(er), under forutsetning av at disse brukes i henhold til våre instruksjoner:
- 13 vastavak deuraevan standardien ja muiden õhpetelised dokumentid vastavõetaks eeldatav, etta nita kasutades õhpetemise juhendite kohaselt:
- 14 za predpoklad, že jsou využity v souladu s našimi pokyny, obvořují následující normativní normy nebo normativní dokumenty:
- 15 u skladu sa s následujícím standardom(i) ili drugim normativnim dokumentom(i), uz uvjet da se oni koriste u skladu s našim uputama:

- 16 Megjegyzés* a(z) <A> alapján a(z) igazolta a megjelölt, a(z) <C> tanúsítvány szerint
- 17 Uvege* zgodnie z dokumentacją <A> pozytywną opinią i świadectwem <C>
- 18 Note* jeo ai estelebe em <A> e com o parecer positivo em e o certificado <C>
- 19 Opomba* jak bylo uvedeno v <A> a pozitivně zjiřeno v souladu s osvědčením <C>
- 20 Märkus* kako je izloženo u <A> pozitivno ocijenjeno od strane prema Certifikatu <C>
- 21 Informator* enigi <A> och godkants av enligt Certifikat <C>
- 22 Märk* områ tekniskom i <A> og gjentom positiv bedømmelse av ifølge Serifikat <C>
- 23 Huom* jotta on esitelty asiakirjassa <A> ja jotta on hyväksynyt Serifikatin <C> mukaisesti.
- 24 Poznámka* jak bylo uvedeno v <A> a pozitivně zjiřeno v souladu s osvědčením <C>
- 25 Napomena* kako je izloženo u <A> pozitivno ocijenjeno od strane prema Certifikatu <C>

**Machinery 2006/42/EC
Electromagnetic Compatibility 2014/30/EU
Low Voltage 2014/35/EU**

- 01 Directives as amended:
- 02 Direktiven med senere ændringer:
- 03 Directives telles que modifiées:
- 04 Richtlijnen zoals gewijzigd:
- 05 Directives según se emendado:
- 06 Direktive, čomo se modifika:
- 07 Obitrybi, čomo su izmijenjeni:
- 08 Direktivas, čomo se atnaujina:
- 09 Direktiva co seam izmjenjavani.

- 21 Zabeleška* izto e isporoeno e <A> i osureno potvrdjeno ot čaracno Certifikatura <C>
- 22 Pastaba* Serifikata <C>
- 23 Pířímies* ka notinis <A> un atibosis pozityviajam vertinimam saktaria ar serifikatu <C>
- 24 Poznámka* kako je oobeno v <A> a pozitivne ziseno v skladu s osvedenim <C>
- 25 Not* ragu on naldaju dokumentis <A> ja heals ikidaju jarg vastavai serifikatale <C>

- 19** DČz** je pooblašen za sestavo datoke s tehnično mapo.
- 20** DČz** on volaturo kosana tehniški dokumentatsioni.
- 21** DČz** je autorizovan da sastavi Arka za tehničku konstrukciju.
- 22** DČz** je autorizovan da sastavi Arka za tehničku konstrukciju.
- 23** DČz** je autorizovan da sastavi Arka za tehničku konstrukciju.
- 24** DČz** je autorizovan da sastavi Arka za tehničku konstrukciju.
- 25** DČz** je autorizovan da sastavi Arka za tehničku konstrukciju.



Yasuto Hiraoka
Managing Director
Pilsen, 1st of February 2019

YH

DAIKIN INDUSTRIES CZECH REPUBLIC s.r.o.

U Nové Hospody 1/1155, 301 00 Pilsen Skvrnany,
Czech Republic

Table des matières

1 À propos de la documentation	3
1.1 À propos du présent document	3
Pour l'installateur	4
2 À propos du carton	4
2.1 Unité intérieure	4
2.1.1 Retrait des accessoires de l'unité intérieure	4
3 Préparation	4
3.1 Préparation du lieu d'installation.....	4
3.1.1 Exigences pour le lieu d'installation de l'unité intérieure	4
4 Installation	5
4.1 Montage de l'unité intérieure	5
4.1.1 Consignes lors de l'installation de l'unité intérieure	5
4.1.2 Consignes pour l'installation de la tuyauterie de purge.....	6
4.2 Raccordement de la tuyauterie de réfrigérant.....	7
4.2.1 Raccordement de la tuyauterie de réfrigérant à l'unité intérieure.....	7
4.3 Raccordement du câblage électrique.....	8
4.3.1 Spécifications des composants de câblage standard ..	8
4.3.2 Raccordement du câblage électrique à l'unité intérieure.....	8
5 Configuration	9
5.1 Réglage sur place	9
6 Mise en service	10
6.1 Liste de contrôle avant la mise en service	10
6.2 Essai de fonctionnement.....	10
6.3 Codes d'erreur lors de la réalisation d'un essai de marche.....	11
7 Mise au rebut	12
8 Données techniques	12
8.1 Schéma de tuyauterie: unité intérieure.....	12
8.2 Schéma de câblage.....	12
8.2.1 Légende du schéma de câblage unifié	12
Pour l'utilisateur	13
9 A propos du système	13
10 Interface utilisateur	13
11 Avant fonctionnement	13
12 Fonctionnement	14
12.1 Plage de fonctionnement.....	14
12.2 Fonctionnement du système	14
12.2.1 A propos du fonctionnement du système.....	14
12.2.2 A propos du mode refroidissement, chauffage, ventilateur uniquement et automatique.....	14
12.2.3 A propos du mode chauffage.....	14
12.2.4 Fonctionnement du système	14
12.3 Utilisation du programme sec.....	14
12.3.1 A propos du programme sec.....	14
12.3.2 Utilisation du programme sec	14
12.4 Réglage de la direction d'écoulement de l'air.....	15

12.4.1 A propos du volet d'écoulement de l'air	15
12.5 Flux d'air de circulation actif	15
12.5.1 Permet de démarrer le flux d'air de circulation actif.....	15

13 Maintenance et entretien	15
13.1 Précautions de maintenance et d'entretien	15
13.2 Nettoyage du filtre à air, de la grille d'aspiration, de la sortie d'air et des panneaux extérieurs	16
13.2.1 Pour nettoyer le filtre à air.....	16
13.2.2 Nettoyage de la grille d'aspiration.....	16
13.2.3 Nettoyage de la sortie d'air et des panneaux extérieurs	17
13.3 Maintenance après une longue période d'arrêt.....	17
13.4 Maintenance avant une longue période d'arrêt.....	17
13.5 A propos du réfrigérant.....	17
14 Dépannage	18
15 Mise au rebut	18

1 À propos de la documentation

1.1 À propos du présent document

Public visé

Installateurs agréés + utilisateurs finaux



INFORMATION

Cet appareil est conçu pour être utilisé par des utilisateurs expérimentés ou formés, dans des ateliers, dans l'industrie légère et dans les exploitations agricoles, ou par des non-spécialistes, dans un cadre commercial ou domestique.

Documentation

Le présent document fait partie d'un ensemble. L'ensemble complet comprend les documents suivants:

- **Précautions de sécurité générales:**
 - Instructions de sécurité à lire avant l'installation
 - Format: Papier (dans le carton de l'unité intérieure)
- **Manuel d'installation et d'utilisation de l'unité intérieure:**
 - Instructions d'installation et d'utilisation
 - Format: Papier (dans le carton de l'unité intérieure)
- **Guide de référence de l'installateur et de l'utilisateur:**
 - Préparation de l'installation, bonnes pratiques, données de référence, etc.
 - Instructions détaillées étape par étape et informations de fond pour une utilisation de base et avancée
 - Format: Fichiers numériques sur <http://www.daikineurope.com/support-and-manuals/product-information/>

Il est possible que les dernières révisions de la documentation fournie soient disponibles sur le site Web Daikin de votre région ou via votre revendeur.

La documentation d'origine est rédigée en anglais. Toutes les autres langues sont des traductions.

Données techniques

- Un **sous-ensemble** des récentes données techniques est disponible sur le site régional Daikin (accessible au public).
- L'**ensemble complet** des dernières données techniques est disponible sur le Daikin Business Portal (authentification requise).

2 À propos du carton

Pour l'installateur

2 À propos du carton

2.1 Unité intérieure



AVERTISSEMENT: MATÉRIAU LÉGÈREMENT INFLAMMABLE

Le réfrigérant R32 (le cas échéant) à l'intérieur de cette unité est légèrement inflammable. Se référer aux spécifications de l'unité extérieure pour le type de réfrigérant à utiliser.

2.1.1 Retrait des accessoires de l'unité intérieure

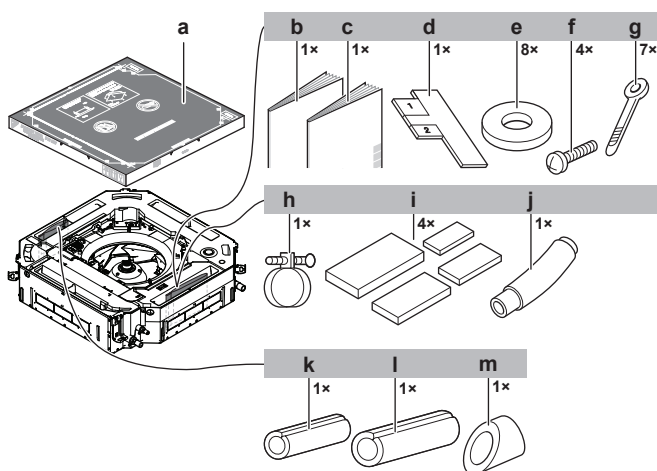

- a Schéma papier pour l'installation (partie supérieure de l'emballage)
- b Consignes de sécurité générales
- c Manuel d'installation et d'utilisation de l'unité intérieure
- d Guide d'installation
- e Rondelles des supports suspendus
- f Vis (pour fixer provisoirement le gabarit en papier pour l'installation de l'unité intérieure)
- g Attache-câbles
- h Collier en métal
- i Patins d'isolation: grand (tuyau de purge), moyen 1 (tuyau de gaz), moyen 2 (tuyau de liquide), petit (câblage électrique)
- j Tuyau de purge
- k Pièce d'isolation: Petite (tuyau de liquide)
- l Pièce d'isolation: Grande (tuyau de gaz)
- m Pièce d'isolation (tuyau de drainage)

3 Préparation

3.1 Préparation du lieu d'installation



AVERTISSEMENT

L'appareil sera stocké dans une pièce sans sources d'allumage fonctionnant en permanence (exemple: flammes nues, un appareil fonctionnant au gaz ou un chauffage électrique).

3.1.1 Exigences pour le lieu d'installation de l'unité intérieure



INFORMATION

Le niveau de pression sonore est inférieur à 70 dBA.



MISE EN GARDE

Appareil NON accessible au public: installez-le dans un endroit sûr, protégé d'un accès aisé.

Cette unité, intérieure et extérieure, peut être installée dans un environnement commercial et en industrie légère.

- **Ecartement.** Gardez à l'esprit ce qui suit:

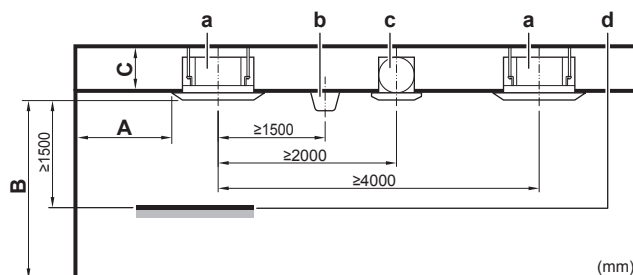

- A Distance minimale par rapport au mur (voir ci-dessous)
- B Distance minimum et maximum par rapport au sol (voir ci-dessous)
- C ≥ 311 mm: Dans le cas de l'installation avec le panneau standard

- ≥ 353 mm: Dans le cas de l'installation avec le panneau design
- ≥ 391 mm: Dans le cas de l'installation avec le panneau autonettoyant
- ≥ 361 mm: Dans le cas de l'installation avec le panneau standard + kit de prise d'air frais
- ≥ 403 mm: Dans le cas de l'installation avec le panneau design + kit de prise d'air frais

- a Unité intérieure
- b Eclairage (le chiffre montre l'éclairage monté au plafond, mais l'éclairage encastré est également autorisé)
- c Ventilateur d'air
- d Volume statique (exemple: table)

- **A: Distance minimale par rapport au mur.** Dépend de la direction d'écoulement de l'air vers le mur.

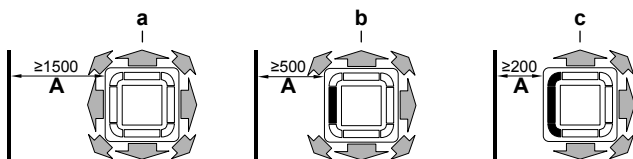

- a Sortie d'air et coins ouverts
- b Sortie d'air fermée, coins ouverts (kit de patin de blocage en option requis)
- c Sortie d'air et coins fermés (kit de patin de blocage en option requis)

- **B: Distance minimum et maximum par rapport au sol:**

- Minimum: 2,7 m pour éviter tout contact accidentel.
- Maximum: Dépend du sens du flux d'air et de la classe de capacité. Voir "[5.1 Réglage sur place](#)" [p. 9].



INFORMATION

La distance maximale par rapport au sol pour les flux d'air à 3 et à 4 voies (qui nécessitent un kit de patins de blocage en option) peut varier. Se reporter au manuel d'installation du kit de patins de blocage en option.

4 Installation

4.1 Montage de l'unité intérieure

4.1.1 Consignes lors de l'installation de l'unité intérieure



INFORMATION

Équipement en option. Lors de l'installation de l'équipement en option, lisez également le manuel d'installation de l'équipement en option. Selon le site, il peut être plus facile d'installer l'équipement en option avant toute chose.

- **Dans le cas de l'installation avec un kit de prise d'air frais.** Installez le kit de prise d'air frais avant d'installer l'unité.
- **Panneau décoratif.** Posez toujours le panneau décoratif **après** avoir installé l'unité.



REMARQUE

Après installation du panneau décoratif:

- Vérifiez qu'il n'y a pas d'espace entre le corps de l'unité et le panneau de décoration. **Conséquence possible:** De l'air pourrait s'échapper et former des gouttes de rosée.
- Vérifiez qu'il n'y a pas d'huile sur les pièces en plastique du panneau de décoration. **Conséquence possible:** Dégradation et dommages aux pièces en plastique.
- **Résistance du plafond.** Vérifiez si le plafond est suffisamment solide pour résister au poids de l'unité. S'il y a le moindre risque, renforcez le plafond avant d'installer l'unité.
 - Pour les plafonds existants, utilisez des ancrages.
 - Pour les nouveaux plafonds, utilisez des inserts noyés, des ancrages noyés ou des pièces fournies sur place.

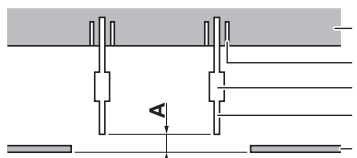

- A 50~100 mm:** Dans le cas de l'installation avec le panneau standard
- 100~150 mm:** Dans le cas de l'installation avec le kit de prise d'air frais ou le panneau design
- 130~180 mm:** Dans le cas de l'installation avec le panneau de décoration auto-nettoyant
- a** Dalle de plafond
- b** Ancre
- c** Ecrou long ou tendeur
- d** Boulon de suspension
- e** Plafond suspendu

- **Boulons de suspension.** Utilisez des boulons de suspension M8~M10 pour l'installation. Fixez le support de suspension au boulon de suspension. Veillez à la fixer fermement en utilisant un écrou et une rondelle au niveau des parties supérieure et inférieure du support de suspension.

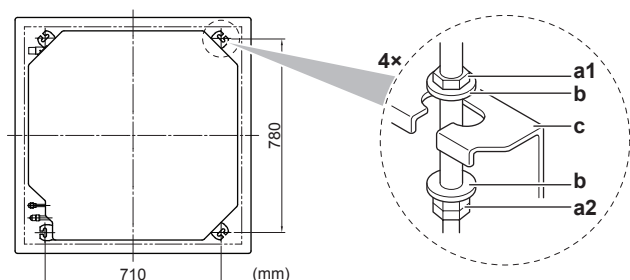

- a1** Ecrou (non fourni)
- a2** Double écrou (à fournir)
- b** Rondelle (accessoires)
- c** Support suspendu (fixé sur l'unité)

- **Gabarit papier pour l'installation** (partie supérieure de l'emballage). Utilisez le gabarit en papier pour déterminer le positionnement horizontal correct. Il contient les dimensions et centres nécessaires. Vous pouvez fixer le gabarit papier à l'unité.

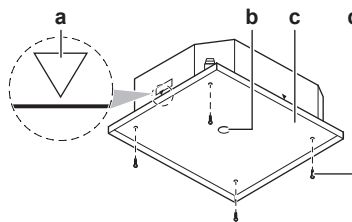

- a** Centre de l'unité
- b** Centre de l'ouverture au plafond
- c** Gabarit papier pour l'installation (partie supérieure de l'emballage)
- d** Vis (accessoires)

- **Ouverture de plafond et unité:**

- Assurez-vous que l'ouverture de plafond est dans les limites suivantes:

Minimum: 860 mm pour pouvoir monter l'unité.

Maximum: 910 mm pour assurer suffisamment de chevauchement entre le panneau de décoration et le plafond suspendu. Si l'ouverture de plafond est plus grande, ajoutez du matériau de plafond supplémentaire.

- Assurez-vous que l'unité et ses supports suspendus (suspension) sont centrés dans l'ouverture de plafond.

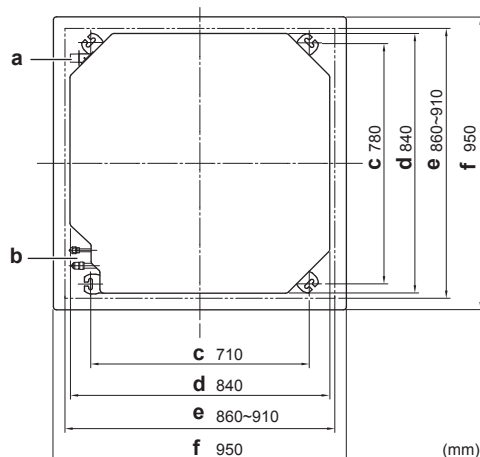

- a** Tuyauterie d'évacuation
- b** Tuyauterie de réfrigérant
- c** Pas du support de suspension
- d** Unité
- e** Ouverture au plafond
- f** Panneau décoratif

Exemple	Si A ^(a)	Alors	
		B ^(a)	C ^(a)
	860 mm	10 mm	45 mm
	910 mm	35 mm	20 mm

- (a) A:** Ouverture au plafond
- B:** Distance entre l'unité et l'ouverture dans le plafond
- C:** Chevauchement entre le panneau de décoration et le plafond suspendu

- **Guide d'installation.** Utilisez le guide d'installation pour déterminer la position verticale correct.

4 Installation

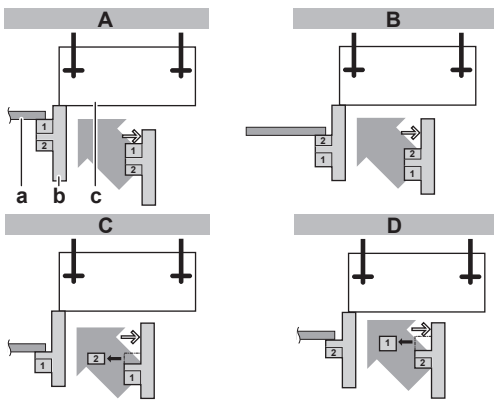

- A Dans le cas de l'installation avec le panneau de décoration standard
- B Dans le cas de l'installation avec le kit de prise d'air frais
- C Dans le cas de l'installation avec le panneau de décoration auto-nettoyant
- D Dans le cas de l'installation avec le panneau de décoration design
- a Plafond suspendu
- b Guide d'installation (accessoire)
- c Unité

- **Niveau.** Assurez-vous que l'unité est à niveau dans les 4 coins, à l'aide d'un niveau à bulle ou d'un tube en vinyle rempli d'eau.

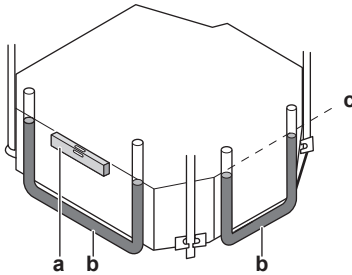

- a Niveau à bulle
- b Tube en vinyle
- c Niveau d'eau



REMARQUE

L'unité ne doit PAS être installée inclinée. **Conséquence possible:** Si l'unité est inclinée dans le sens inverse du flux de condensat (le côté tuyauterie d'évacuation est surélevé), le contacteur à flotteur risque de ne pas fonctionner correctement et l'eau risque de goutter.

4.1.2 Consignes pour l'installation de la tuyauterie de purge

Assurez-vous que l'eau de condensation peut être évacuée correctement. Cela implique:

- Directives générales
- Raccordement de la tuyauterie de purge à l'unité intérieure
- Recherche de fuites d'eau

Directives générales

- **Longueur du tuyau.** Veillez à ce que la tuyauterie soit la plus courte possible.
- **Taille des tuyaux.** La taille du tuyau doit être égale ou supérieure à celle du tuyau de raccordement (tuyau en vinyle de 25 mm de diamètre nominal et de 32 mm de diamètre extérieur).
- **Pente.** Assurez-vous que la tuyauterie de purge a une pente (d'au moins 1/100) pour éviter que l'air ne soit emprisonné dans la tuyauterie. Utilisez des barres de suspension comme illustré.

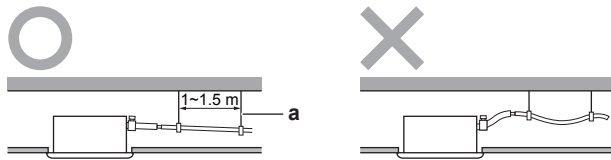

- a Barre de suspension
- O Autorisé
- X Non permis

- **Tuyauterie ascendante.** Si nécessaire, vous pouvez installer la tuyauterie ascendante pour rendre la pente possible.
 - Inclinaison du flexible de purge: 0~75 mm pour éviter le stress sur la tuyauterie et pour éviter des bulles d'air.
 - Tuyauterie ascendante: ≤300 mm de l'unité, ≤675 mm perpendiculairement à l'unité.

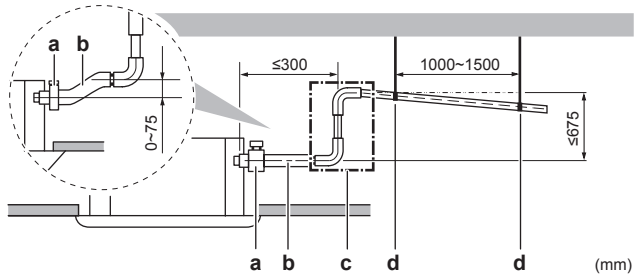

- a Collier métallique (accessoire)
- b Flexible de purge (accessoire)
- c Tuyauterie de purge ascendante (tuyau en vinyle de 25 mm de diamètre nominal et 32 mm de diamètre extérieur) (à fournir)
- d Barres de suspension (à fournir)

- **Condensation.** Prenez des mesures contre la condensation. Isolez la tuyauterie de purge complète dans le bâtiment.
- **Combinaison des tuyaux de purge.** Vous pouvez combiner les tuyaux de purge. Veillez à utiliser des conduits de purge et raccords en T avec une jauge correcte pour la capacité de fonctionnement des unités.

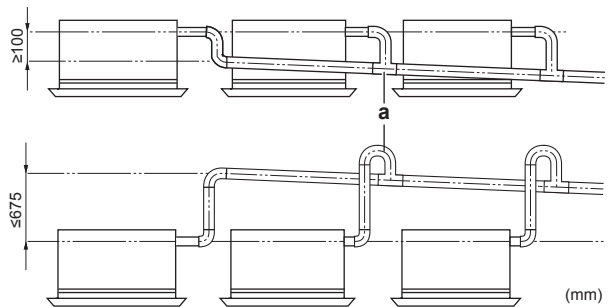

- a Raccord en T

Raccordement de la tuyauterie de purge à l'unité intérieure



REMARQUE

Un branchement incorrect du flexible de purge peut provoquer des fuites et endommager l'emplacement d'installation et la zone environnante.

- 1 Poussez le flexible de purge aussi loin que possible sur le raccord du tuyau de purge.
- 2 Serrez le collier métallique jusqu'à ce que la tête de la vis fasse moins de 4 mm de la partie collier métallique.
- 3 Assurez-vous de l'absence de fuites d'eau (voir "[Recherche de fuites d'eau](#)" [p. 7]).
- 4 Posez la pièce d'isolation (tuyau de purge).

- 5 Enveloppez le grand patin d'étanchéité (=isolation) autour du collier en métal et du flexible de purge, puis fixez-le avec des attaches.
- 6 Branchez le tuyau de purge au flexible de purge.

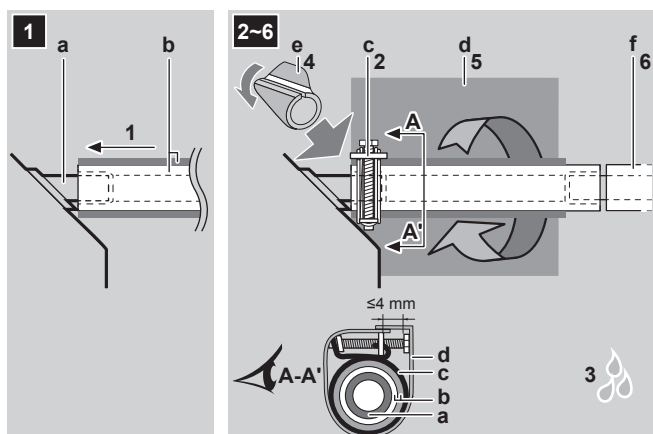

- a Raccord du raccord de tuyau (fixé à l'unité)
 b Flexible de purge (accessoire)
 c Collier métallique (accessoire)
 d Grand patin d'étanchéité (accessoire)
 e Pièce d'isolation (tuyau de drainage) (accessoire)
 f Tuyauterie de purge (à fournir)

Recherche de fuites d'eau

La procédure diffère selon que le câblage électrique est déjà terminé ou non. Si le câblage électrique n'est pas encore terminé, vous devez provisoirement raccorder l'interface utilisateur et l'alimentation électrique à l'unité.

Si le câblage électrique n'est pas encore terminé

- 1 Branchez provisoirement le câblage électrique.
 - Retirez le couvercle du coffret électrique (a).
 - Raccordez l'interface utilisateur (b).
 - Branchez l'alimentation électrique (1~ 220-240 V 50/60 Hz) et la terre (c).
 - Remettez le couvercle du coffret électrique (a).

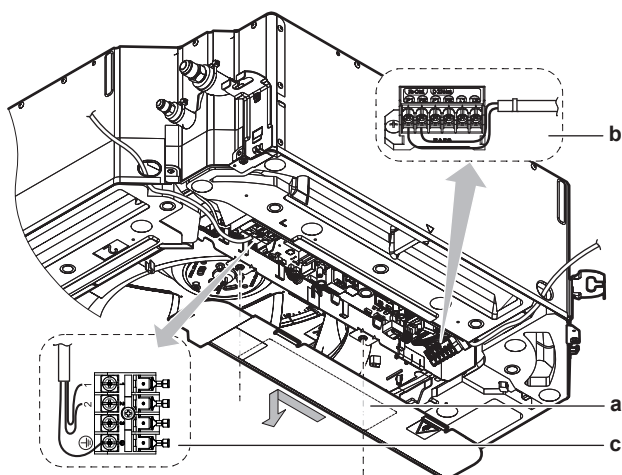

- 2 Mettez le courant.
- 3 Démarrez l'opération de refroidissement (voir "6.2 Essai de fonctionnement" [p 10]).
- 4 Versez graduellement environ 1 l d'eau par la sortie de décharge d'air et vérifiez s'il y a des fuites.

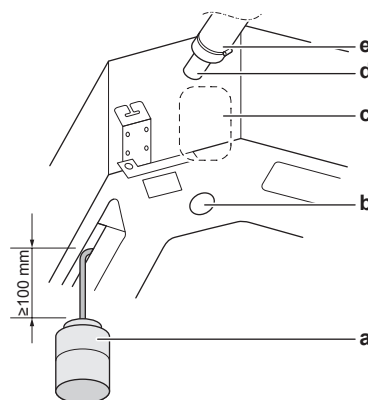

- a Récipient en plastique
 b Sortie de purge d'entretien (avec bouchon de caoutchouc). Utilisez cette sortie pour purger l'eau du bac collecteur.
 c Emplacement de la pompe de drainage
 d Raccord du tuyau de purge
 e Tuyau de purge

- 5 Coupez l'alimentation électrique.
- 6 Débranchez le câblage électrique.
 - Retirez le couvercle du coffret électrique.
 - Débranchez l'alimentation électrique et la terre.
 - Débranchez l'interface utilisateur.
 - Remettez le couvercle du coffret électrique.

Si le câblage électrique est déjà terminé

- 1 Démarrez l'opération de refroidissement (voir "6.2 Essai de fonctionnement" [p 10]).
- 2 Versez graduellement environ 1 l d'eau par la sortie de décharge d'air et vérifiez s'il y a des fuites (voir "Si le câblage électrique n'est pas encore terminé" [p 7]).

4.2 Raccordement de la tuyauterie de réfrigérant



DANGER: RISQUE DE BRÛLURE

4.2.1 Raccordement de la tuyauterie de réfrigérant à l'unité intérieure



MISE EN GARDE

Installez la tuyauterie ou les composants frigorifiques dans une position où il est peu probable qu'ils soient exposés à une substance susceptible de corroder les composants contenant du réfrigérant, à moins que les composants ne soient fabriqués à partir de matériaux qui soient intrinsèquement résistants à la corrosion ou qui soient convenablement protégés contre cette corrosion.



AVERTISSEMENT: MATÉRIAU LÉGÈREMENT INFLAMMABLE

Le réfrigérant R32 (le cas échéant) à l'intérieur de cette unité est légèrement inflammable. Se référer aux spécifications de l'unité extérieure pour le type de réfrigérant à utiliser.

- **Longueur du tuyau.** Maintenez la tuyauterie de réfrigérant la plus courte possible.
- **Raccords évasés.** Branchez le tuyau de réfrigérant à l'unité à l'aide des raccords évasés.
- **Isolation.** Isolez la tuyauterie de réfrigérant sur l'unité intérieure comme suit:

4 Installation

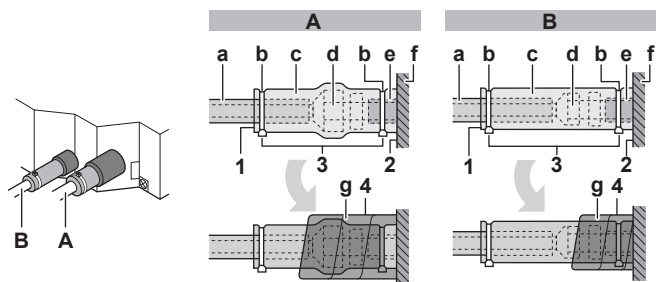

A Tuyauterie de gaz
B Tuyauterie de liquide

a Matériau d'isolation (à prévoir)
b Attache-câbles (accessoires)
c Pièces d'isolation: Grand (tuyau de gaz), petit (tuyau de liquide) (accessoires)
d Ecrus évasés (fixés sur l'unité)
e Raccord du tuyau de réfrigérant (fixé à l'unité)
f Unité
g Patins d'isolation: Moyen 1 (tuyau de gaz), moyen 2 (tuyau de liquide) (accessoires)

1 Relevez les joints des pièces d'isolation.
2 Fixez-les à la base de l'unité.
3 Serrez les attache-câbles sur les pièces d'isolation.
4 Enroulez le patin d'étanchéité de la base de l'unité vers le haut de l'écrou évasé.

REMARQUE

Veillez à isoler toute la tuyauterie de réfrigérant. Toute tuyauterie exposée est susceptible de provoquer de la condensation.

4.3 Raccordement du câblage électrique

DANGER: RISQUE D'ÉLECTROCUTION

AVERTISSEMENT

Utilisez TOUJOURS un câble multiconducteur pour l'alimentation électrique.

AVERTISSEMENT

Utiliser un disjoncteur de type à déconnexion omnipolaire avec séparation de contact d'au moins 3 mm assurant une déconnexion en cas de surtension de catégorie III.

AVERTISSEMENT

Si le câble d'alimentation est endommagé, il DOIT être remplacé par le fabricant, son agent de service ou des personnes qualifiées afin d'éviter tout danger.

4.3.1 Spécifications des composants de câblage standard

Composant	Spécifications
Câblage d'interconnexion (intérieur↔extérieur)	Câble à 4 conducteurs de 1,5 mm ² ~2,5 mm ² et applicable pour 220~240 V H05RN-F (60245 IEC 57)
Câble d'interface utilisateur	Cordons en vinyle avec gaine ou câbles (2 conducteurs) de 0,75 à 1,25 mm ² Maximum 500 m H03VV-F (60227 IEC 52)

4.3.2 Raccordement du câblage électrique à l'unité intérieure

REMARQUE

- Respectez le schéma de câblage électrique (fourni avec l'unité, situé à l'intérieur du couvercle de service).
- Pour des instructions relatives à la manière de raccorder le panneau décoratif et le kit de capteur, reportez-vous au manuel d'installation fourni avec le panneau ou le kit.
- Assurez-vous que le câblage électrique ne gêne PAS la remise en place correcte du couvercle d'entretien.

Il est important de garder les câbles d'alimentation électrique et de transmission séparés l'un de l'autre. Afin d'éviter des interférences électriques, la distance entre les deux câbles doit TOUJOURS être d'au moins 50 mm.

REMARQUE

Veillez à maintenir le câble d'alimentation et le câble de transmission écartés. Le câblage de transmission et d'alimentation peut croiser, mais ne peut être acheminé en parallèle.

- Retirez le couvercle d'entretien.
- Câble d'interface utilisateur:** Acheminez le câblage par le cadre, branchez le câble au bornier et fixez le câble avec un attache-câble.
- Câble d'interconnexion** (intérieur↔extérieur): Acheminez le câblage par le cadre, branchez le câble au bornier (assurez-vous que les numéros correspondent aux numéros sur l'unité extérieure, puis branchez le fil de terre), et fixez le câble avec un attache-câble.
- Divisez le petit joint (accessoire) et enveloppez-le autour des câbles pour éviter que l'eau n'entre dans l'unité. Scellez tous les trous pour éviter que les petits animaux n'entrent dans le système.

AVERTISSEMENT

Prenez des mesures adaptées afin que l'unité ne puisse pas être utilisée comme abri par les petits animaux. Les petits animaux qui entrent en contact avec des pièces électriques peuvent provoquer des dysfonctionnements, de la fumée ou un incendie.

- Remontez le couvercle d'entretien.
- L'installation suivante concerne le type à paire ou système multiple. Pour plus d'options d'installation, reportez-vous au guide de référence d'installation de l'unité intérieure.

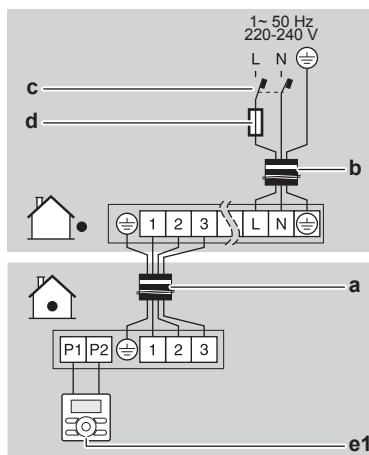

a Câble d'interconnexion
b Câble d'alimentation
c Disjoncteur de protection contre les fuites à la terre
d Fusible
e1

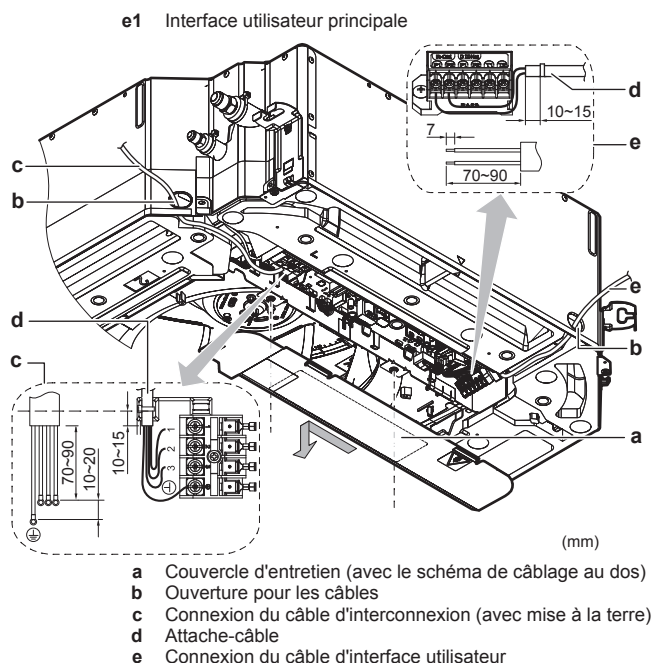

5 Configuration

5.1 Réglage sur place

Effectuez les réglages sur place suivants de sorte qu'ils correspondent à la configuration d'installation réelle et aux besoins de l'utilisateur:

- Hauteur sous plafond
- Panneau de décoration (le cas échéant)
- Sens du flux d'air
- Volume d'air lorsque la commande du thermostat est sur ARRÊT
- Moment pour nettoyer le filtre à air

Réglage: Hauteur sous plafond

Ce réglage doit correspondre à la distance réelle par rapport au plancher, à la classe de capacité et au sens du flux Flux d'air.

- Pour les flux d'air à 3 voies et 4 voies (qui requièrent un kit de patins de blocage en option), reportez-vous au manuel d'installation du kit de patins de blocage en option.
- Pour le flux d'air périphérique, reportez-vous au tableau ci-dessous.

Si la distance par rapport au sol est de (m)	Alors ⁽¹⁾		
	M	C1	C2
FCAHG71~140			
≤3,2	13 (23)	0	01
3,2<x≤3,6			02
3,6<x≤4,2			03

Réglage: Type de panneau décoratif

Lors de l'installation ou du changement du type de panneau décoratif, vérifiez TOUJOURS si les valeurs correctes sont réglées.

Si le panneau de décoration ... est utilisé	Alors ⁽¹⁾		
	M	C1	C2
Standard ou auto-nettoyant	13 (23)	15	01
Design			02

Réglage: Sens du flux d'air

Ce réglage doit correspondre aux sens des flux d'air réels utilisés. Reportez-vous au manuel d'installation du kit de patins de blocage en option et au manuel de l'interface utilisateur.

Valeur par défaut: 01 (= flux d'air périphérique)

Exemple:

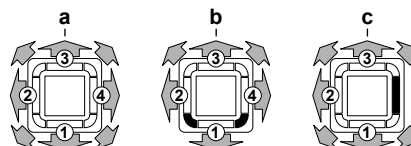

- a Flux d'air périphérique
- b Flux d'air 4 voies (toutes les sorties d'air ouvertes, 2 coins fermés) (kit de patin de blocage en option requis)
- c Flux d'air 3 voies (1 sortie d'air fermée, tous les coins ouverts) (kit de patin de blocage en option requis)

Réglage: Volume d'air lorsque la commande du thermostat est sur ARRÊT

Ce réglage doit correspondre aux besoins de l'utilisateur. Il détermine la vitesse du ventilateur de l'unité intérieure dans la position OFF du thermostat.

- 1 Si vous avez défini le ventilateur pour qu'il fonctionne, réglez également la vitesse du volume d'air:

Si vous voulez...	Alors ⁽¹⁾		
	M	C1	C2
Pendant l'arrêt du thermostat en mode refroidissement	12 (22)	6	01
			02
			03
			04
			05
Pendant l'arrêt du thermostat en mode chauffage	12 (22)	3	01
			02
			03
			04
			05

Réglage: Moment pour nettoyer le filtre à air

Ce réglage doit correspondre à l'encrassement de l'air dans la pièce. Il détermine l'intervalle auquel la notification du **MOMENT DE NETTOYER LE FILTRE A AIR** s'affiche sur l'interface utilisateur. Lors de l'utilisation d'une interface utilisateur sans fil, vous devez également régler l'adresse (reportez-vous au manuel d'utilisation de l'interface utilisateur).

⁽¹⁾ Les réglages sur place sont définis comme suit:

- **M**: Numéro de mode – **Premier numéro**: pour un groupe d'unités – **Numéro entre parenthèses**: pour unité individuelle
- **C1**: Premier numéro de code
- **C2**: Deuxième numéro de code
- **■**: Valeur par défaut

⁽²⁾ Vitesse du ventilateur:

- **LL**: Faible vitesse de ventilateur (réglé pendant l'arrêt du thermostat)
- **L**: Faible vitesse de ventilateur (réglé par l'interface utilisateur)
- **Volume de réglage**: La vitesse du ventilateur correspond à la vitesse que l'utilisateur a réglée à l'aide du bouton de vitesse de ventilateur sur l'interface utilisateur.
- **Surveillance 1, 2, 3**: Le ventilateur est désactivé, mais tourne pendant un bref instant toutes les 6 minutes pour détecter la température de la pièce au moyen de **LL** (Surveillance 1), **Volume de réglage** (Surveillance 2) ou **L** (Surveillance 3).

6 Mise en service

Si vous voulez un intervalle de... (encrassement de l'air)	Alors ⁽¹⁾		
	M	C1	C2
±2500 h (léger)	10 (20)	0	01
±1250 h (fort)			02
Pas de notification		3	02

Réglage individuel dans un système de fonctionnement simultané

Nous recommandons d'utiliser l'interface utilisateur en option pour définir l'unité esclave.

Effectuez les étapes suivantes:

- 2 Remplacez le second numéro de code par 02 pour effectuer le réglage individuel sur l'unité esclave.

Si vous voulez définir l'unité esclave comme...	Alors ⁽¹⁾		
	M	C1	C2
Réglage unifié	21(11)	01	01
Réglage individuel			02

- 3 Effectuez le réglage sur site pour l'unité maître.
- 4 Désactivez l'interrupteur principal.
- 5 Débranchez l'interface utilisateur de l'unité maître et raccordez-la à l'unité esclave.
- 6 Passez au réglage individuel.
- 7 Effectuez le réglage sur site pour l'unité esclave.
- 8 Coupez le courant ou, en présence de plusieurs unités esclaves, répétez les étapes précédentes pour toutes les unités esclaves.
- 9 Débranchez l'interface utilisateur de l'unité esclave et rebranchez-la à l'unité maître.

Il n'est pas nécessaire de reconnecter l'interface utilisateur depuis l'unité maître si l'interface utilisateur en option est utilisée. (Il faut cependant enlever les câbles attachés au bornier de l'interface utilisateur de l'unité maître)

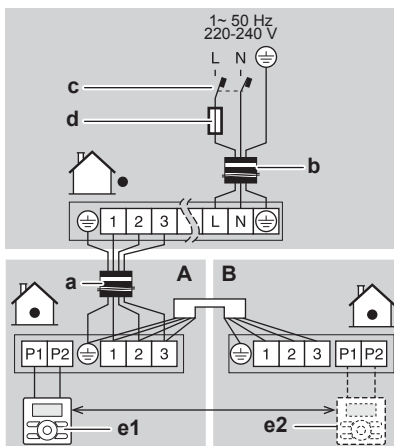

- A Unité maître
- B Unité esclave
- a Câble d'interconnexion
- b Câble d'alimentation
- c Disjoncteur de fuite à la terre
- d Fusible
- e1 Interface utilisateur principale
- e2 Interface utilisateur en option

⁽¹⁾ Les réglages sur place sont définis comme suit:

- **M**: Numéro de mode – **Premier numéro**: pour un groupe d'unités – **Numéro entre parenthèses**: pour unité individuelle
- **C1**: Premier numéro de code
- **C2**: Deuxième numéro de code
- **■**: Valeur par défaut

6 Mise en service



REMARQUE

Utilisez TOUJOURS l'unité avec des thermistances et/ou des capteurs/contacteurs de pression. A défaut, il y a un risque que le compresseur brûle.

6.1 Liste de contrôle avant la mise en service

Après l'installation de l'unité, vérifiez d'abord les points ci-dessous. Une fois tous les contrôles effectués, l'unité doit être fermée. Mettez l'unité sous tension une fois qu'elle est fermée.

<input type="checkbox"/>	Vous avez lu toutes les consignes d'installation, comme indiqué dans le guide de référence de l'installateur .
<input type="checkbox"/>	Les unités intérieures sont correctement montées.
<input type="checkbox"/>	En cas d'utilisation de l'interface utilisateur sans fil: Le panneau de décoration de l'unité intérieure avec récepteur infrarouge est installé.
<input type="checkbox"/>	L' unité extérieure est correctement montée.
<input type="checkbox"/>	Il n'y a PAS de phases manquantes ni de phases inversées .
<input type="checkbox"/>	Le système est correctement mis à la terre et les bornes de terre sont serrées.
<input type="checkbox"/>	Les fusibles ou les dispositifs de protection installés localement sont conformes au présent document et n'ont PAS été contournés.
<input type="checkbox"/>	La tension d'alimentation doit correspondre à la tension indiquée sur l'étiquette d'identification de l'unité.
<input type="checkbox"/>	Le coffret électrique ne contient PAS de raccords desserrés ou de composants électriques endommagés.
<input type="checkbox"/>	La résistance d'isolation du compresseur est OK.
<input type="checkbox"/>	Il n'y a PAS de composants endommagés ou de tuyaux coincés à l'intérieur des unités intérieure et extérieure.
<input type="checkbox"/>	Il n'y a PAS de fuites de réfrigérant .
<input type="checkbox"/>	Les tuyaux installés sont de taille correcte et sont correctement isolés.
<input type="checkbox"/>	Les vannes d'arrêt (gaz et liquide) de l'unité extérieure sont complètement ouvertes.

6.2 Essai de fonctionnement

Cette tâche s'applique uniquement lors de l'utilisation de l'interface utilisateur BRC1E52 ou BRC1E53. Lors de l'utilisation d'une autre interface utilisateur, reportez-vous au manuel d'utilisation ou au manuel d'entretien de l'interface utilisateur.



REMARQUE

N'interrompez PAS le test.









INFORMATION

Rétroéclairage. Pour effectuer la mise en/hors fonction sur l'interface utilisateur, le rétroéclairage ne doit pas être allumé. Pour toute autre action, il doit être allumé d'abord. Le rétroéclairage est allumé pendant ±30 secondes lorsque vous appuyez sur une touche.

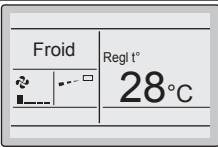
1 Suivez les étapes d'introduction.

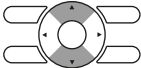
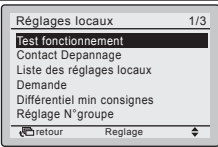

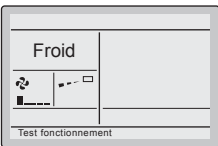
#	Action
1	Ouvrez la vanne d'arrêt de liquide et la vanne d'arrêt de gaz en retirant le capuchon et en le tournant dans le sens contraire des aiguilles d'une montre avec une clé hexagonale jusqu'à l'arrêt.
2	Fermez le couvercle d'entretien pour éviter tout choc électrique.
3	Afin de protéger le compresseur, branchez l'alimentation au moins 6 heures avant le début du fonctionnement.
4	Sur l'interface utilisateur, réglez l'unité en mode de refroidissement.



2 Lancez le test de fonctionnement

#	Action	Résultat
1	Allez au menu Accueil.	
2	Appuyez au moins 4 secondes. 	Le menu Réglages locaux s'affiche.
3	Sélectionnez Test fonctionnement. 	
4	Appuyez. 	Test fonctionnement s'affiche dans le menu d'accueil. 
5	Appuyez dans les 10 secondes. 	L'essai de fonctionnement commence.

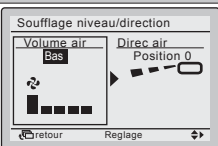

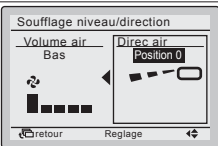

3 Vérifiez le fonctionnement pendant 3 minutes.

4 Vérifiez le fonctionnement du sens du flux d'air (applicable uniquement pour les unités intérieures avec volets pivotants).

#	Action	Résultat
1	Appuyez. 	
2	Sélectionnez Position 0. 	

#	Action	Résultat
3	Changez la position. 	Si le volet du flux d'air de l'unité intérieure se déplace, le fonctionnement est OK. Sinon, le fonctionnement n'est pas OK.
4	Appuyez. 	Le menu d'accueil s'affiche.

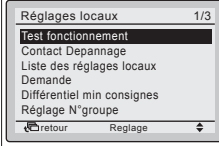
5 Lancez le test de fonctionnement.

#	Action	Résultat
1	Appuyez au moins 4 secondes. 	Le menu Réglages locaux s'affiche.
2	Sélectionnez Test fonctionnement. 	
3	Appuyez. 	L'unité retourne au fonctionnement normal, et le menu d'accueil s'affiche.

6.3 Codes d'erreur lors de la réalisation d'un essai de marche

Si l'installation de l'unité extérieure n'a PAS été faite correctement, les codes d'erreur suivants peuvent s'afficher sur l'interface utilisateur:

Code d'erreur	Cause possible
Rien d'affiché (la température réglée actuellement n'est pas affichée)	<ul style="list-style-type: none"> Le câblage est débranché ou il y a une erreur de câblage (entre l'alimentation électrique et l'unité extérieure, entre l'unité extérieure et les unités intérieures, entre l'unité intérieure et l'interface utilisateur). Le fusible de la carte de circuits imprimés de l'unité extérieure ou intérieure a grillé.
E3, E4 ou L8	<ul style="list-style-type: none"> Les vannes d'arrêt sont fermées. L'entrée d'air ou la sortie d'air est bloquée.
E7	Il y a une phase manquante dans le cas d'unités à alimentation triphasée. Note: L'opération sera impossible. Coupez l'alimentation, revérifiez le câblage et commutez la position de deux des trois fils électriques.
L4	L'entrée d'air ou la sortie d'air est bloquée.
U0	Les vannes d'arrêt sont fermées.
U2	<ul style="list-style-type: none"> Il y a un déséquilibre de tension. Il y a une phase manquante dans le cas d'unités à alimentation triphasée. Note: L'opération sera impossible. Coupez l'alimentation, revérifiez le câblage et commutez la position de deux des trois fils électriques.

7 Mise au rebut

Code d'erreur	Cause possible
U4 ou UF	Le câble d'embranchement entre unités n'est pas correct.
UA	Les unités extérieure et intérieure ne sont pas compatibles.

7 Mise au rebut



REMARQUE

NE TENTEZ PAS de démonter le système: le démontage du système et le traitement du réfrigérant, de l'huile et des autres pièces DOIVENT être conformes à la législation en vigueur. Les unités DOIVENT être traitées dans des établissements spécialisés de réutilisation, de recyclage et de remise en état.

8 Données techniques

- Un **sous-ensemble** des récentes données techniques est disponible sur le site régional Daikin (accessible au public).
- L'**ensemble complet** des dernières données techniques est disponible sur le Daikin Business Portal (authentification requise).

8.1 Schéma de tuyauterie: unité intérieure

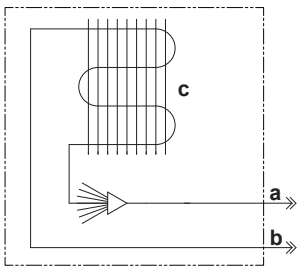

- a Raccordement du tuyau de liquide
- b Raccordement du tuyau de gaz
- c Echangeur thermique

8.2 Schéma de câblage

8.2.1 Légende du schéma de câblage unifié

Pour les pièces utilisées et la numérotation, reportez-vous au schéma de câblage sur l'unité. La numérotation des pièces se fait en numéros arabes et par ordre croissant pour chaque pièce et est représentée dans l'aperçu ci-dessous au moyen de "*" dans le code de la pièce.

Symbole	Signification	Symbol e	Signification
	Disjoncteur		Terre de protection
	Connecteur		Connecteur du relais
	Terre		Connecteur de court-circuitage
	Fusible		Borne

Symbole	Signification	Symbol e	Signification
	Unité intérieure		Barrette de raccordement
	Unité extérieure		Attache-câble
	Dispositif de courant résiduel		

Symbole	Couleur	Symbole	Couleur
BLK	Noir	ORG	Orange
BLU	Bleu	PNK	Rose
BRN	Brun	PRP, PPL	Mauve
GRN	Vert	RED	Rouge
GRY	Gris	WHT	Blanc
		YLW	Jaune

Symbole	Signification
A*P	Carte de circuits imprimés
BS*	Bouton-poussoir marche/arrêt, interrupteur de fonctionnement
BZ, H*O	Sonnerie
C*	Condensateur
AC*, CN*, E*, HA*, HE*, HL*, HN*, HR*, MR*_A, MR*_B, S*, U, V, W, X*A, K*R_*, NE	Connexion, connecteur
D*, V*D	Diode
DB*	Pont de diode
DS*	Microcommutateur
E*H	Chauffage
FU*, F*U, (reportez-vous à la carte de circuits imprimés à l'intérieur de votre unité pour connaître les caractéristiques)	Fusible
FG*	Connecteur (masse du châssis)
H*	Faisceau
H*P, LED*, V*L	Lampe pilote, diode électroluminescente
HAP	Diode électroluminescente (moniteur de service - verte)
HIGH VOLTAGE	Haute tension
IES	Capteur à œil intelligent
IPM*	Module d'alimentation intelligent
K*R, KCR, KFR, KHuR, K*M	Relais magnétique
L	Alimenté
L*	Bobine
L*R	Réactance
M*	Moteur pas à pas
M*C	Moteur du compresseur
M*F	Moteur de ventilateur
M*P	Moteur de pompe de vidange
M*S	Moteur de pivotement
MR*, MRCW*, MRM*, MRN*	Relais magnétique
N	Neutre
n=*, N=*	Nombre de passages dans le corps en ferrite
PAM	Modulation d'amplitude par impulsion
PCB*	Carte de circuits imprimés
PM*	Module d'alimentation

Symbole	Signification
PS	Alimentation de commutation
PTC*	Thermistance PTC
Q*	Transistor bipolaire de grille isolée (IGBT)
Q*C	Disjoncteur
Q*DI, KLM	Différentiel
Q*L	Protection contre la surcharge
Q*M	Thermorupteur
Q*R	Dispositif de courant résiduel
R*	Résistance
R*T	Thermistance
RC	Récepteur
S*C	Contacteur de fin de course
S*L	Contacteur à flotteur
S*NG	Détecteur de fuite de réfrigérant
S*NPH	Capteur de pression (haute)
S*NPL	Capteur de pression (basse)
S*PH, HPS*	Contacteur de pression (haute)
S*PL	Contacteur de pression (basse)
S*T	Thermostat
S*RH	Capteur d'humidité

Symbole	Signification
S*W, SW*	Commutateur de fonctionnement
SA*, F1S	Parasurtenseur
SR*, WLU	Récepteur de signal
SS*	Sélecteur
SHEET METAL	Plaque de la barrette de raccordement
T*R	Transformateur
TC, TRC	Émetteur
V*, R*V	Varistance
V*R	Pont de diode, module d'alimentation de transistor bipolaire de grille isolée (IGBT)
WRC	Dispositif de régulation à distance sans fil
X*	Borne
X*M	Bornier (bloc)
Y*E	Bobine du détendeur électronique
Y*R, Y*S	Bobine de l'électrovanne d'inversion
Z*C	Tore en ferrite
ZF, Z*F	Filtre antiparasite

Pour l'utilisateur

9 A propos du système

L'unité intérieure de ce climatiseur split peut être utilisée pour des applications de chauffage/refroidissement.



REMARQUE

N'utilisez PAS le système à d'autres fins. Afin d'éviter toute détérioration de la qualité, n'utilisez PAS l'unité pour refroidir des instruments de précision, de l'alimentation, des plantes, des animaux ou des œuvres d'art.



REMARQUE

Pour des modifications ou extensions futures de votre système:

Un aperçu complet des combinaisons autorisées (pour des extensions futures du système) est disponible dans les données techniques et doit être consulté. Contactez votre installateur pour recevoir davantage d'informations et un conseil professionnel.

10 Interface utilisateur



MISE EN GARDE

- Ne touchez JAMAIS aux pièces internes du dispositif de régulation.
- Ne retirez PAS le panneau avant. Certaines pièces à l'intérieur sont dangereuses à leur contact et peuvent provoquer un problème à l'appareil. Pour vérifier et ajuster les pièces internes, contactez votre revendeur.

Ce manuel d'utilisation donne un aperçu non exhaustif des fonctions principales du système.

Pour de plus amples informations concernant l'interface utilisateur, voir le manuel d'utilisation de l'interface utilisateur installé.

11 Avant fonctionnement



AVERTISSEMENT

Cette unité contient des composants électriques et des pièces chaudes.



AVERTISSEMENT

Avant d'utiliser l'unité, assurez-vous que l'installation a été effectuée correctement par un installateur.



MISE EN GARDE

Il n'est pas bon pour la santé d'exposer son corps au flux d'air pendant une période prolongée.



MISE EN GARDE

Pour éviter toute déficience en oxygène, ventilez suffisamment la pièce si un appareil équipé d'un brûleur est utilisé avec le système.



MISE EN GARDE

N'actionnez PAS le système lors de l'utilisation d'un insecticide à fumigation. Les produits chimiques pourraient s'accumuler dans l'unité et mettre en danger la santé de ceux qui sont hypersensibles aux produits chimiques.



REMARQUE

Veillez à effectuer la mise sous tension 6 heures avant le fonctionnement afin que l'alimentation arrive au chauffage de carter et à protéger le compresseur.

12 Fonctionnement

Ce manuel d'utilisation a été rédigé pour les systèmes suivants avec commande standard. Avant la première utilisation, prendre contact avec votre revendeur pour connaître le fonctionnement qui correspond à votre type de système et à sa marque. Si votre installation possède un système de commande personnalisé, demander à votre revendeur quel est le fonctionnement qui correspond à votre système.

Modes de fonctionnement:

- Chauffage et refroidissement (air/air).
- Mode ventilateur uniquement (air/air).

12 Fonctionnement

12.1 Plage de fonctionnement

Utilisez le système dans les plages suivantes de température et d'humidité pour garantir un fonctionnement sûr et efficace.

En combinaison avec les unités extérieures R410A			
Unités extérieures		Refroidissement	Chauffage
RZQG71~140	Température extérieure	-15~50°C BS	-20~15,5°C BH
	Température intérieure	12~28°C BH	10~27°C BS
RZQSG71~140	Température extérieure	-15~46°C BS	-15~15,5°C BH
	Température intérieure	14~28°C BH	10~27°C BS
Humidité intérieure		≤80% ^(a)	

^(a) Pour éviter la condensation et l'écoulement de l'eau hors de l'unité. Si la température ou l'humidité ne correspond pas à ces conditions, des dispositifs de sécurité peuvent se déclencher et le climatiseur peut ne plus fonctionner.

En combinaison avec les unités extérieures R32		
	Refroidissement	Chauffage
Température extérieure	-20~52°C BS	-20~24°C BS -20~18°C BH
Température intérieure	17~38°C BS 12~28°C BH	10~27°C BS
Humidité intérieure	≤80% ^(a)	

^(a) Pour éviter la condensation et l'écoulement de l'eau hors de l'unité. Si la température ou l'humidité ne correspond pas à ces conditions, des dispositifs de sécurité peuvent se déclencher et le climatiseur peut ne plus fonctionner.

12.2 Fonctionnement du système

12.2.1 A propos du fonctionnement du système

- Afin de protéger l'unité, mettez sur marche l'interrupteur principal 6 heures avant l'utilisation.
- Si l'alimentation principale est sur arrêt pendant le fonctionnement, un redémarrage automatique a lieu lorsque l'alimentation est rétablie.

12.2.2 A propos du mode refroidissement, chauffage, ventilateur uniquement et automatique

- La vitesse d'écoulement de l'air peut se régler d'elle-même en fonction de la température de la pièce ou bien le ventilateur peut s'arrêter immédiatement. Il ne s'agit pas d'un dysfonctionnement.

12.2.3 A propos du mode chauffage

Il peut falloir plus de temps pour atteindre la température réglée pour un fonctionnement de chauffage général que pour un fonctionnement de refroidissement.

L'opération suivante est effectuée afin d'éviter une baisse de la capacité de chauffage et une explosion de l'air froid.

Dégivrage en cours

En mode chauffage, le gel du serpentin refroidi par air de l'unité extérieure augmente avec le temps, ce qui restreint le transfert d'énergie vers le serpentin de l'unité extérieure. La capacité de chauffage diminue et le système a besoin de passer en mode dégivrage pour pouvoir éliminer le givre du serpentin de l'unité extérieure. Pendant le dégivrage, la capacité de chauffage côté unité intérieure diminue temporairement jusqu'à ce que le dégivrage soit terminé. Après le dégivrage, l'appareil retrouve sa pleine capacité de chauffage.

L'unité intérieure arrêtera le fonctionnement du ventilateur, le cycle de réfrigérant s'inversera et l'énergie de l'intérieur du bâtiment sera utilisée pour dégivrer le serpentin de l'unité extérieure.



L'unité intérieure indiquera le mode dégivrage sur l'écran .

Démarrage à chaud

Pour éviter le rejet d'air froid de l'unité intérieure lors du démarrage du chauffage, le ventilateur intérieur s'arrête automatiquement. L'affichage de l'interface utilisateur indique . Il peut falloir un certain temps avant que le ventilateur démarre. Il ne s'agit pas d'un dysfonctionnement.

12.2.4 Fonctionnement du système

- 1 Appuyez plusieurs fois sur le sélecteur de l'interface utilisateur et sélectionnez le mode de fonctionnement qui convient.

-  Mode Refroidissement
-  Mode Chauffage
-  Ventilateur uniquement

- 2 Appuyez sur le bouton MARCHE/ARRÊT de l'interface utilisateur.

Résultat: Le voyant de fonctionnement s'allume et le système démarre.

12.3 Utilisation du programme sec

12.3.1 A propos du programme sec

- La fonction de ce programme consiste à réduire l'humidité dans votre pièce avec une baisse minimale de la température (refroidissement minimal de la pièce).
- Le microprocesseur détermine automatiquement la température et la vitesse du ventilateur (ne peuvent pas être réglées par l'interface utilisateur).
- Le système ne se met pas en marche si la température de la pièce est basse (<20°C).

12.3.2 Utilisation du programme sec

Pour commencer

- 1 Appuyez sur le bouton MARCHE/ARRÊT de l'interface utilisateur.

Résultat: Le voyant de fonctionnement s'allume et le système démarre.

Pour arrêter

- 2 Appuyez de nouveau sur le bouton MARCHE/ARRÊT de l'interface utilisateur.

Résultat: Le voyant de fonctionnement s'éteint et le système s'arrête.



REMARQUE

Ne coupez pas l'alimentation immédiatement après l'arrêt de l'unité, mais attendez au moins 5 minutes.

12.4 Réglage de la direction d'écoulement de l'air

Reportez-vous au manuel d'utilisation de l'interface utilisateur.

12.4.1 A propos du volet d'écoulement de l'air

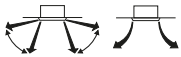

Unités double flux+multi-flux

Dans les conditions suivantes, un microprocesseur commande la direction d'écoulement de l'air, qui peut être différente de celle affichée.

Refroidissement	Chauffage
<ul style="list-style-type: none"> Lorsque la température de la pièce est inférieure à la température réglée. 	<ul style="list-style-type: none"> Lors de l'opération de démarrage. Lorsque la température de la pièce est supérieure à la température réglée. Pendant l'opération de dégivrage.
<ul style="list-style-type: none"> En cas de fonctionnement continu avec une direction horizontale d'écoulement de l'air. Lorsque l'unité fonctionne en continu avec un écoulement d'air vers le bas au moment de refroidir avec une unité suspendue au plafond ou montée au mur, le micro-ordinateur peut contrôler le sens d'écoulement, puis l'indication de l'interface utilisateur changera également. 	

La direction d'écoulement de l'air peut être réglée de l'une des manières suivantes:

- Le volet de débit d'air règle sa position.
- Le sens du débit d'air peut être déterminé par l'utilisateur.
- Automatique et position désirée .



AVERTISSEMENT

Ne touchez jamais la sortie d'air ou les lames horizontales lorsque le volet oscillant fonctionne. Les doigts peuvent être pris ou l'unité peut se casser.



REMARQUE

- La limite de déplacement du volet peut être modifiée. Contacter un revendeur pour plus de détails. (Uniquement pour double flux, multi-flux, angle, montage au plafond et montage au mur).
- Évitez un fonctionnement dans le sens horizontal . Cela peut provoquer de la condensation ou un dépôt de poussière au plafond ou sur le volet.

12.5 Flux d'air de circulation actif

Utilisez le flux d'air de circulation actif pour refroidir ou réchauffer rapidement la pièce.

12.5.1 Permet de démarrer le flux d'air de circulation actif

- Réglez le flux d'air de circulation actif

1	Allez à l'écran d'accueil.	
2	Appuyez.	
3	Sélectionnez le flux d'air de circulation	
4	Choisissez activer et confirmez.	
5	Confirmez le réglage.	
6	Allez à l'écran d'accueil.	
7	Vérifiez si le volume/sens de l'air est mis sur automatique. Si ce n'est pas le cas, mettez-les sur automatique.	

- Mettez l'unité sous tension à l'aide de l'interface utilisateur.

13 Maintenance et entretien

13.1 Précautions de maintenance et d'entretien



MISE EN GARDE

NE PAS insérer les doigts, de tiges ou d'autres objets dans l'entrée ou la sortie d'air. Lorsque le ventilateur tourne à haute vitesse, il peut provoquer des blessures.



REMARQUE

N'inspectez ni n'entretenez JAMAIS l'unité vous-même. Demandez à un technicien qualifié d'exécuter ce travail. Toutefois, en tant qu'utilisateur final, vous pouvez nettoyer le filtre à air, la grille d'aspiration, la sortie d'air et les panneaux extérieurs.



AVERTISSEMENT

Ne remplacez JAMAIS un fusible par un autre d'un mauvais ampérage ou par d'autres fils quand un fusible grille. L'utilisation d'un fil de fer ou de cuivre peut provoquer une panne de l'unité ou un incendie.

13 Maintenance et entretien

⚠ MISE EN GARDE

Après une longue utilisation, vérifiez le support de l'unité et les fixations pour voir s'ils ne sont pas endommagés. En cas de détérioration, l'unité peut tomber et de présenter un risque de blessure.

⚠ REMARQUE

Ne frottez pas le panneau de commande du dispositif de régulation avec du benzène, du dissolvant, un chiffon pour poussière chimique, etc. Le panneau peut se décolorer ou le revêtement peut se détacher. S'il est fortement encrassé, plongez un chiffon dans une solution détergente neutre, tordez le bien et frottez le panneau. Séchez-le avec un autre chiffon sec.

⚠ MISE EN GARDE

Avant d'accéder aux dispositifs des bornes, veuillez à interrompre toute l'alimentation.

⚠ REMARQUE

Lors du nettoyage de l'échangeur thermique, veuillez à retirer le coffret électrique, le moteur de ventilateur, la pompe de vidange et le contacteur à flotteur. L'eau ou un détergent pourrait détériorer l'isolation des composants électroniques et entraîner la carbonisation de ces composants.

13.2 Nettoyage du filtre à air, de la grille d'aspiration, de la sortie d'air et des panneaux extérieurs

⚠ MISE EN GARDE

Mettez l'unité hors tension avant de nettoyer le filtre à air, la grille d'aspiration, la sortie d'air et les panneaux extérieurs.

13.2.1 Pour nettoyer le filtre à air

Quand nettoyer le filtre à air:

- Règle d'or: Une fois tous les 6 mois. Si l'air de la pièce est extrêmement encrassé, augmentez la fréquence de nettoyage.
- En fonction des réglages, l'interface utilisateur peut afficher la notification **TIME TO CLEAN AIR FILTER**. Nettoyez le filtre à air quand la notification s'affiche.
- Si la saleté devient impossible à nettoyer, changer le filtre à air (= équipement en option).

Comment nettoyer le filtre à air:

⚠ REMARQUE

N'utilisez PAS d'eau à 50°C ou plus. **Conséquence possible:** Décoloration et déformation.

- 1 Ouvrez la grille d'aspiration.

Panneau standard:

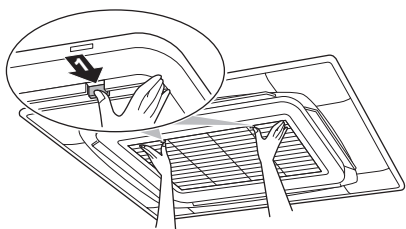

Panneau design:

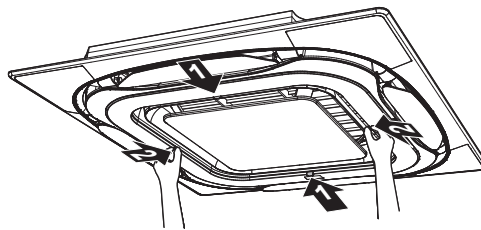

- 2 Retirez le filtre à air.

Panneau standard:

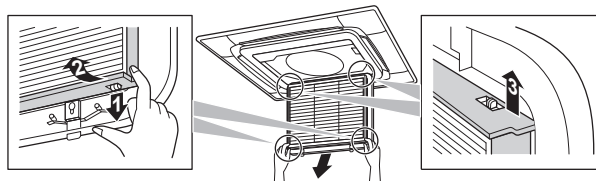

Panneau design:

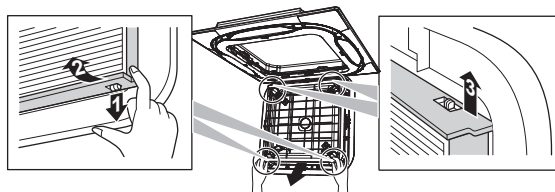

- 3 Nettoyez le filtre à air. Utilisez un aspirateur ou nettoyez à l'eau. Si le filtre à air est très sale, utilisez une brosse douce et un détergent neutre.

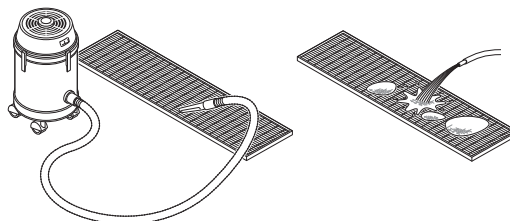

- 4 Séchez le filtre à air dans l'ombre.
- 5 Refixez le filtre à air et fermez la grille d'aspiration.
- 6 Mettez le courant.
- 7 Appuyez sur le bouton **FILTER SIGN RESET**.

Résultat: La notification **TIME TO CLEAN AIR FILTER** disparaît de l'interface utilisateur.

13.2.2 Nettoyage de la grille d'aspiration

⚠ REMARQUE

N'utilisez PAS d'eau à 50°C ou plus. **Conséquence possible:** Décoloration et déformation.

- 1 Ouvrez la grille d'aspiration.

Panneau standard:

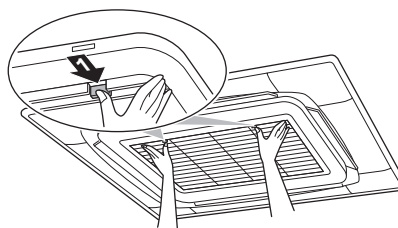

Panneau design:

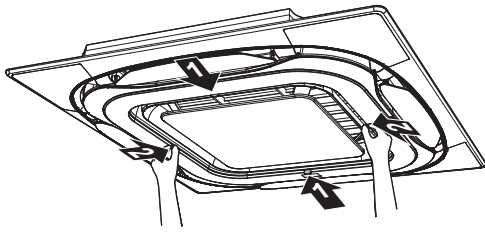

2 Enlevez la grille d'aspiration.

Panneau standard:

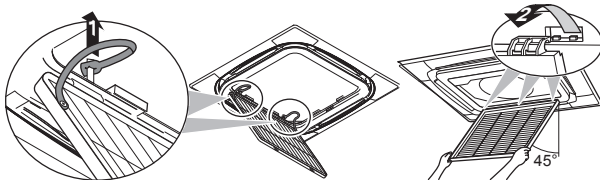

Panneau design:

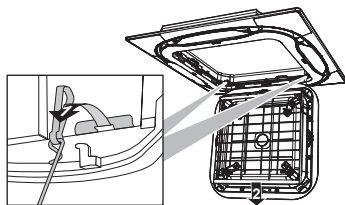

3 Retirez le filtre à air.

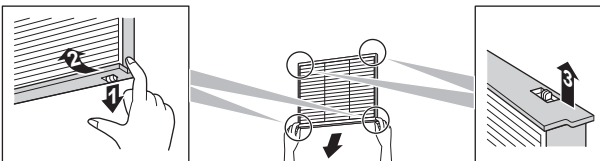

- 4 Nettoyez la grille d'aspiration. Lavez à l'aide d'une brosse à poils souples et de détergent neutre ou d'eau. Si la grille d'aspiration est très sale, utilisez un produit de nettoyage ménager, laissez agir pendant 10 minutes, puis lavez-la à l'eau.
- 5 Remettez le filtre à air (action 3 dans l'ordre inverse).
- 6 Refixez la grille d'aspiration et fermez-la (étapes 2 et 1 dans l'ordre inverse).

13.2.3 Nettoyage de la sortie d'air et des panneaux extérieurs



AVERTISSEMENT

Ne mouillez PAS l'unité intérieure. **Conséquence possible:** Décharges électriques ou incendie.



REMARQUE

- N'utilisez PAS d'essence, de benzène, de diluant, de poudre à récurer, ni d'insecticide liquide. **Conséquence possible:** Décoloration et déformation.
- N'utilisez PAS d'eau ou d'air à 50°C ou plus. **Conséquence possible:** Décoloration et déformation.
- Ne frottez PAS énergiquement lors du lavage de la pale à l'eau. **Conséquence possible:** L'étanchéité de surface pourrait s'écailler.

Nettoyez à l'aide d'un chiffon doux. Si des taches sont difficiles à enlever, utilisez de l'eau ou un détergent neutre.

13.3 Maintenance après une longue période d'arrêt

Par ex. au début de la saison.

- Vérifiez et retirez tout ce qui pourrait bloquer les ouïes d'entrée et de sortie des unités intérieures et des unités extérieures.
- Nettoyez les filtres à air et les bâtis des unités intérieures (reportez-vous à "13.2.1 Pour nettoyer le filtre à air" [p 16] et "13.2.3 Nettoyage de la sortie d'air et des panneaux extérieurs" [p 17]).
- Mettre l'alimentation en marche au moins 6 heures avant de faire fonctionner l'appareil afin de garantir un fonctionnement plus homogène. Dès que l'alimentation est branchée, l'affichage de l'interface utilisateur apparaît.

13.4 Maintenance avant une longue période d'arrêt

Par ex. à la fin de la saison.

- Faites fonctionner les unités intérieures en mode ventilateur uniquement pendant environ une demi-journée pour sécher l'intérieur des unités. Reportez-vous à "12.2.2 A propos du mode refroidissement, chauffage, ventilateur uniquement et automatique" [p 14] pour plus de détails sur le fonctionnement du ventilateur uniquement.
- Coupez l'alimentation électrique. L'affichage de l'interface utilisateur disparaît.
- Nettoyez les filtres à air et les bâtis des unités intérieures (reportez-vous à "13.2.1 Pour nettoyer le filtre à air" [p 16] et "13.2.3 Nettoyage de la sortie d'air et des panneaux extérieurs" [p 17]).

13.5 A propos du réfrigérant

Ce produit contient des gaz à effet de serre fluorés. Ne laissez PAS les gaz s'échapper dans l'atmosphère.

Type de réfrigérant: R32

Potentiel de réchauffement global (GWP): 675

Type de réfrigérant: R410A

Potentiel de réchauffement global (GWP): 2087,5



REMARQUE

La législation applicable aux **gaz à effet de serre fluorés** exige que la charge de réfrigérant de l'unité soit indiquée à la fois en poids et en équivalent CO₂.

Formule pour calculer la quantité de tonnes d'équivalent CO₂: Valeur PRG du réfrigérant × charge de réfrigérant totale [en kg] / 1000

Veillez contacter votre installateur pour de plus amples informations.



AVERTISSEMENT: MATÉRIAU LÉGÈREMENT INFLAMMABLE

Le réfrigérant R32 (le cas échéant) à l'intérieur de cette unité est légèrement inflammable. Se référer aux spécifications de l'unité extérieure pour le type de réfrigérant à utiliser.



AVERTISSEMENT

L'appareil sera stocké dans une pièce sans sources d'allumage fonctionnant en permanence (exemple: flammes nues, un appareil fonctionnant au gaz ou un chauffage électrique).

14 Dépannage



AVERTISSEMENT

- Ne percez et ne brûlez PAS des pièces du cycle de réfrigérant.
- N'utilisez PAS de produit de nettoyage ou de moyens d'accélérer le processus de dégivrage autres que ceux recommandés par le fabricant.
- Sachez que le réfrigérant à l'intérieur du système est sans odeur.



AVERTISSEMENT

Le R410A est un réfrigérant non combustible et le R32 est un réfrigérant légèrement inflammable; ils ne fuient pas en principe. Si du réfrigérant fuit dans la pièce et entre en contact avec la flamme d'un brûleur, d'un chauffage ou d'une cuisinière, il y a un risque d'incendie (dans le cas du R32) ou de formation de gaz nocifs.

Eteignez tout dispositif de chauffage à combustible, ventilez la pièce et contactez le revendeur de l'unité.

N'utilisez pas l'unité tant qu'une personne compétente n'a pas confirmé que la fuite de réfrigérant est colmatée.

14 Dépannage

Si un des dysfonctionnements suivants se produit, prenez les mesures ci-dessous et contactez le fournisseur.



AVERTISSEMENT

Arrêtez le fonctionnement et coupez l'alimentation si quelque chose d'inhabituel se produit (odeurs de brûlé, etc.).

Si l'unité continue de tourner dans ces circonstances, il y a un risque de cassure, d'électrocution ou d'incendie. Contactez votre revendeur.

Le système DOIT être réparé par un technicien qualifié.

Dysfonctionnement	Mesure
Si un dispositif de sécurité, comme un fusible, un disjoncteur ou un disjoncteur différentiel se déclenche fréquemment ou si l'interrupteur marche/arrêt NE fonctionne PAS correctement.	Mettez l'interrupteur principal sur arrêt.
De l'eau fuit de l'unité.	Arrêtez le fonctionnement.
L'interrupteur de marche NE fonctionne PAS bien.	Coupez l'alimentation électrique.
Si l'affichage de l'interface utilisateur indique le numéro de l'unité, le témoin clignote et le code de dysfonctionnement apparaît.	Avertissez votre installateur et donnez-lui le code de dysfonctionnement.

Si le système ne fonctionne PAS correctement, sauf dans les cas susmentionnés, et qu'aucun des dysfonctionnement ci-dessus n'est apparent, inspectez le système conformément aux procédures suivantes.



INFORMATION

Reportez-vous au guide de référence disponible sur <http://www.daikineurope.com/support-and-manuals/product-information/> pour plus de conseils de dépannage.

S'il est impossible de remédier au problème soi-même après avoir vérifié tous les éléments ci-dessus, contactez votre installateur et communiquez-lui les symptômes, le nom complet du modèle de l'unité (avec le numéro de fabrication si possible) et la date d'installation (éventuellement reprise sur la carte de garantie).

15 Mise au rebut



REMARQUE

NE TENTEZ PAS de démonter le système: le démontage du système et le traitement du réfrigérant, de l'huile et des autres pièces DOIVENT être conformes à la législation en vigueur. Les unités DOIVENT être traitées dans des établissements spécialisés de réutilisation, de recyclage et de remise en état.



ERC



DAIKIN INDUSTRIES CZECH REPUBLIC s.r.o.
U Nové Hospody 1/1155, 301 00 Plzeň Skvrňany, Czech Republic

DAIKIN EUROPE N.V.
Zandvoordestraat 300, B-8400 Oostende, Belgium

Copyright 2018 Daikin

4P535639-1D 2021.07