



DAIKIN ROOM AIR CONDITIONER

MANUEL D'UTILISATION

INVERTER **R32**

MODÈLES

- FTXJ20MV1BW
- FTXJ25MV1BW
- FTXJ35MV1BW
- FTXJ50MV1BW

- FTXJ20MV1BS
- FTXJ25MV1BS
- FTXJ35MV1BS
- FTXJ50MV1BS



Fonctionnalités

Confort et économies d'énergie



ŒIL INTELLIGENT

Le capteur ŒIL INTELLIGENT détecte les mouvements humains dans une pièce. Si personne ne se trouve dans la pièce pendant plus de 20 minutes, le mode d'économies d'énergie est automatiquement activé.

►Page 15



MINUTERIE HEBDOMADAIRE

Il est possible d'enregistrer un maximum de 4 réglages de minuterie pour chaque jour de la semaine en fonction du style de vie de votre famille. La MINUTERIE HEBDOMADAIRE vous permet de définir les heures de marche/arrêt et la température souhaitée.

►Page 23

Autres fonctions



COURANT D'AIR CONFORTABLE

Le flux d'air est orienté vers le haut en mode RAFRAÎCHISSEMENT et vers le bas en mode CHALEUR. Cette fonction permet d'éviter que de l'air froid ou chaud soit directement soufflé sur vous. ►Page 15



FONCTIONNEMENT RÉDUIT DE L'UNITÉ EXTÉRIEURE

Le fonctionnement RÉDUIT DE L'UNITÉ EXTÉRIEURE réduit le niveau sonore de l'unité extérieure. Cette fonction est utile si vous devez veiller à ne pas faire trop de bruit pour vos voisins. ►Page 19

Table des matières

■ À lire avant utilisation

Précautions de sécurité	3
Noms des composants	5
Préparation avant utilisation	9

■ Fonctionnement

 Modes AUTO · DÉSHUMIDIFICATION · RAFRAÎCHISSEMENT · CHALEUR · VENTILATEUR	11
 Réglage du sens du flux d'air et du débit d'air	13
 Fonctionnement en mode COURANT D'AIR CONFORTABLE/ŒIL INTELLIGENT.....	15
 Mode PUISSANT	18
 Fonctionnement en mode ÉCONO/ BRUIT RÉDUIT DE L'UNITÉ EXTÉRIEURE.....	19
 Mode MINUTERIE D'ARRÊT.....	21
 Mode MINUTERIE DE MARCHÉ	22
 Mode MINUTERIE HEBDOMADAIRE.....	23

■ Entretien

Entretien et nettoyage	29
------------------------------	----

■ Dépannage

Dépannage	33
-----------------	----

Le texte anglais correspond aux instructions d'origine. Les autres langues sont les traductions des instructions d'origine.



ÉCONO

Cette fonction permet un fonctionnement efficace tout en limitant la consommation électrique maximale. Elle est utile lors de l'utilisation du climatiseur en même temps que d'autres appareils électriques. ▶Page 19

Précautions de sécurité



Lisez attentivement les consignes du présent manuel avant d'utiliser l'unité.



Cet appareil est rempli de R32.

- Conservez le présent manuel dans un lieu où l'utilisateur peut facilement le trouver.
- Lisez attentivement les consignes du présent manuel avant d'utiliser l'unité.
- Cet appareil est conçu pour être utilisé par des utilisateurs expérimentés ou formés, dans des ateliers, dans l'industrie légère et dans les exploitations agricoles, ou par des non spécialistes, dans un cadre commercial ou domestique.
- Le niveau de pression acoustique est inférieur à 70 dB (A).
- Les précautions décrites ci-dessous sont classées sous AVERTISSEMENT et ATTENTION. Toutes deux contiennent des renseignements importants liés à la sécurité. Veillez à bien respecter toutes les précautions.



AVERTISSEMENT

Si ces instructions ne sont pas correctement respectées, cela peut entraîner des blessures ou la mort.



ATTENTION

Si ces instructions ne sont pas correctement respectées, cela peut entraîner des dommages matériels ou des blessures pouvant être sérieuses en fonction des circonstances.



Ne tentez jamais cela.



Veillez à respecter les instructions.



Veillez à procéder à la mise à la terre.

- Après l'avoir lu, gardez ce manuel à un endroit pratique pour pouvoir le consulter chaque fois que cela sera nécessaire. Si l'équipement est remis à un nouvel utilisateur, veillez également à lui remettre le manuel.



AVERTISSEMENT



- L'appareil ne doit pas être stocké dans un local dans lequel des sources d'allumage sont en permanence présentes (par exemple: flammes nues, appareil à gaz ou chauffage électrique en fonctionnement).
- Pour éviter les incendies, les explosions et les blessures, n'utilisez pas l'unité lorsque des gaz nocifs (inflammables ou corrosifs, par exemple) sont détectés à proximité de l'unité.
- Soyez conscient que l'exposition directe prolongée à l'air froid ou chaud du climatiseur, ou à de l'air trop froid ou trop chaud peut être néfaste à votre condition physique et à votre santé.
- Ne placez pas d'objets, y compris des tiges, les doigts, etc. dans l'entrée ou la sortie d'air. Des dommages au niveau du produit ou des blessures peuvent résulter du contact avec les lames à haute vitesse du ventilateur du climatiseur.
- Ne tentez pas de réparer, de démonter, de réinstaller ou de modifier le climatiseur vous-même, cela peut entraîner des fuites d'eau, des décharges électriques ou des incendies.
- N'utilisez pas de vaporisateurs inflammables à proximité du climatiseur, faute de quoi cela pourrait déclencher un incendie.
- N'utilisez pas de réfrigérant autre que celui indiqué sur l'unité extérieure (R32) pour l'installation, le déplacement ou la réparation. L'utilisation d'autres réfrigérants pourrait perturber le fonctionnement ou endommager l'unité et provoquer des blessures corporelles.
- Pour éviter les chocs électriques, n'utilisez pas l'unité avec les mains humides.



- Faites attention au feu en cas de fuite de réfrigérant. Si le climatiseur ne fonctionne pas correctement, c'est-à-dire s'il ne produit pas d'air frais ou chaud, cela peut être dû à une fuite de réfrigérant. Consultez votre revendeur pour de l'assistance. Le réfrigérant contenu dans le climatiseur est sûr et normalement, il ne fuit pas. Toutefois, en cas de fuite, tout contact avec un brûleur, un chauffage ou une cuisinière peut entraîner la génération de gaz toxiques. Cessez d'utiliser le climatiseur jusqu'à ce qu'une personne qualifiée ait confirmé que la fuite a été réparée.
- Ne tentez pas d'installer ou de réparer le climatiseur vous-même. Une malfaçon peut causer des fuites d'eau, des électrocutions ou incendie. Veuillez contacter votre représentant local ou un personnel qualifié pour tout travail d'installation et de maintenance.
- En cas d'anomalie de fonctionnement du climatiseur (dégage une odeur de brûlé, etc.), coupez l'alimentation électrique de l'unité et contactez votre revendeur local. Si le fonctionnement est maintenu dans de telles circonstances, cela peut entraîner une panne, des décharges électriques ou un danger d'incendie.
- Veillez à installer un disjoncteur de perte de terre. Ne pas installer un disjoncteur de perte de terre peut entraîner des décharges électriques ou un incendie.



- Veillez à mettre l'unité à la terre. Ne mettez pas l'unité à la terre sur une conduite utilitaire, un parafoudre ou la terre d'un téléphone. Une mise à la terre incorrecte peut provoquer des décharges électriques.



ATTENTION



- N'utilisez pas le climatiseur pour toute autre destination que celles prévues. N'utilisez pas le climatiseur pour le rafraîchissement d'instruments de précision, de nourriture, de plantes, d'animaux ou d'œuvres d'art, cela pouvant affecter négativement la performance, la qualité et/ou la longévité des objets concernés.

Précautions de sécurité



- N'exposez pas les plantes ou les animaux directement au flux d'air de l'unité car cela peut provoquer des effets néfastes.
- Ne placez pas d'appareils produisant des flammes nues dans des endroits exposés au flux d'air de l'unité, cela pouvant diminuer la combustion du brûleur.
- Ne bloquez pas les entrées ou les sorties d'air. Un écoulement d'air diminué peut entraîner une performance insuffisante ou des problèmes.
- Vous ne devez pas vous asseoir sur l'unité extérieure, placer des objets sur l'unité ou tirer l'unité. Cela pourrait entraîner des accidents, tels que des chutes ou des basculements avec, pour conséquences, des blessures, des anomalies de fonctionnement ou des dommages du produit.
- Ne placez pas d'objets sensibles à l'humidité directement en-dessous des unités intérieures ou extérieures. Sous certaines conditions, la condensation sur l'unité principale ou sur les tuyaux de réfrigérant, la crasse du filtre à air ou un blocage de l'évacuation peuvent entraîner un égouttement, entraînant l'encrassement ou la panne de l'objet concerné.
- Après une longue utilisation, vérifiez le support de l'unité et sa fixation pour voir s'ils ne sont pas endommagés. S'ils sont endommagés, l'unité peut tomber et occasionner des blessures.
- Pour éviter les blessures, ne touchez pas l'entrée d'air ou les ailettes en aluminium de l'unité intérieure ou extérieure.
- Les unités intérieure et extérieure ne doivent subir aucun impact pour éviter de les endommager.
- Ne placez pas de produits inflammables tels que des atomiseurs à moins de 1 m de la sortie d'air. Les atomiseurs peuvent exploser sous l'effet de l'air chaud de l'unité intérieure ou extérieure.
- Veillez à ce que vos animaux domestiques n'urinent pas sur le climatiseur. Cela peut entraîner des décharges électriques ou un incendie.
- Ne lavez pas le climatiseur à l'eau car cela peut entraîner des chocs électriques ou un incendie.
- Ne placez pas de récipients contenant de l'eau (vases, etc.) sur l'unité. Cela peut entraîner des décharges électriques ou un incendie.



- Pour éviter l'épuisement de l'oxygène, veillez à ce que la pièce soit bien ventilée si des équipements tels qu'un brûleur sont utilisés avec le climatiseur.
- Avant de procéder au nettoyage, arrêtez l'unité, désactivez le disjoncteur ou débranchez le cordon d'alimentation. Sinon, il y a un risque de choc électrique et de blessure.
- Raccordez uniquement le climatiseur au circuit d'alimentation indiqué. Les alimentations autres que celle indiquée peuvent entraîner des décharges électriques, une surchauffe ou des incendies.
- Placez le flexible de purge de sorte à garantir une vidange régulière. Une vidange incorrecte peut mouiller le bâtiment, les meubles, etc.
- Ne placez pas d'objets à proximité directe de l'unité extérieure et ne laissez pas les feuilles ou d'autres débris s'accumuler autour de l'unité. Les feuilles constituent un foyer pour les petits animaux qui peuvent ensuite pénétrer dans l'unité. Une fois entrés, ces animaux peuvent provoquer des dysfonctionnements, de la fumée ou un incendie lorsqu'ils entrent en contact avec des pièces électriques.
- Ne placez pas d'objets autour de l'unité intérieure.
- Cela peut avoir des effets négatifs sur les performances, la qualité du produit et la durée de vie du climatiseur.
- Cet appareil peut être utilisé par des enfants âgés d'au moins 8 ans et des personnes aux capacités physiques, sensorielles ou mentales réduites ou manquant d'expérience et de connaissances, à condition qu'ils soient supervisés ou qu'ils aient été formés à utiliser cet appareil en toute sécurité et qu'ils comprennent les dangers inhérents.
- Les enfants ne doivent pas jouer avec cet appareil.
- Le nettoyage et la maintenance ne doivent pas être effectués par des enfants sans surveillance.

Site d'installation.

- Consultez le revendeur pour installer le climatiseur dans les environnements suivants:
 - lieux dont l'environnement est huileux ou exposés à la vapeur ou à la suie
 - environnements salés tels que les zones côtières
 - lieux exposés au sulfure, tels que les sources chaudes
 - lieux où la neige peut obstruer l'unité extérieure
- Veillez à respecter les instructions suivantes.
 - L'unité intérieure est placée à au moins 1 m d'une télévision ou d'un poste de radio (l'unité risque de causer des interférences avec l'image ou le son).
 - Le drainage de l'unité extérieure doit être effectué dans un lieu bien drainé.

Pensez à la gêne que le bruit peut occasionner pour vos voisins.

- Sélectionnez un lieu comme indiqué ci-dessous pour l'installation:
 - un lieu suffisamment solide pour soutenir le poids de l'unité et qui n'accroît pas les bruits ou les vibrations générés par le fonctionnement
 - un lieu où l'air évacué par l'unité extérieure ou les bruits générés par le fonctionnement ne gêneront pas vos voisins

Travaux électriques.

- Pour l'alimentation électrique, veillez à utiliser un circuit d'alimentation distinct, spécifique au climatiseur.

Déplacement du système.

- Le déplacement du climatiseur nécessite des connaissances et des compétences spécifiques. Veuillez contacter le revendeur s'il est nécessaire de déplacer le climatiseur.

Noms des composants

Unité intérieure

- L'aspect de l'unité intérieure peut être différent.

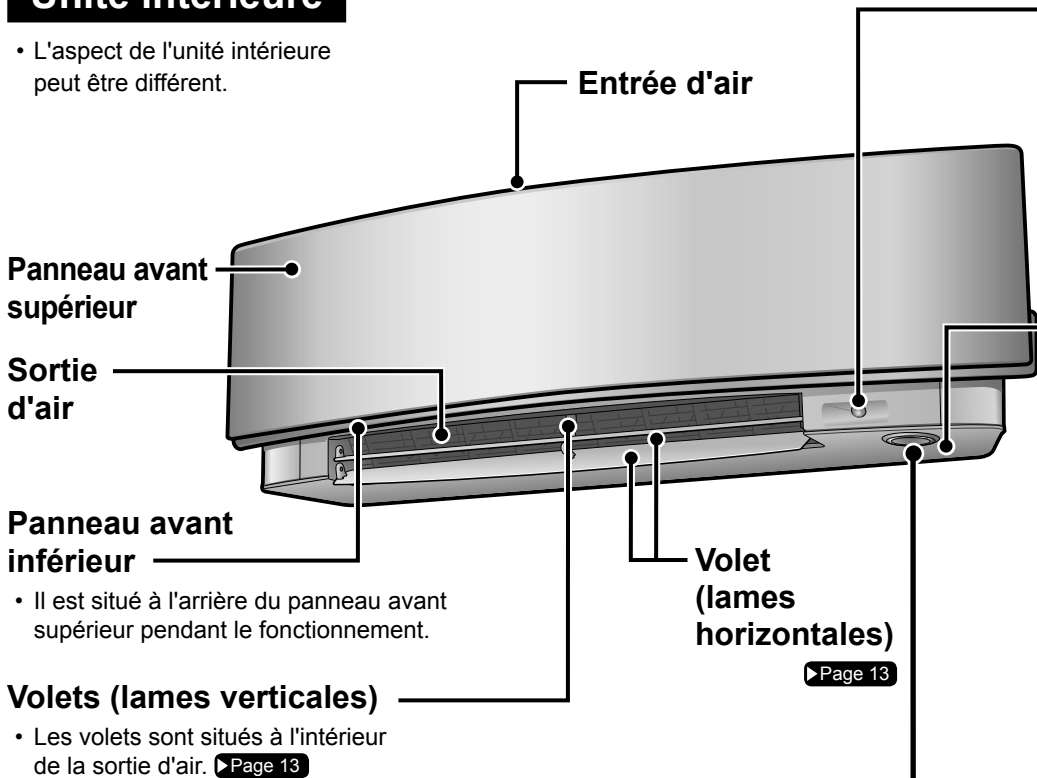

Capteur ŒIL INTELLIGENT

- Il détecte les mouvements des personnes et bascule automatiquement entre le fonctionnement normal et le mode d'économie d'énergie. [▶Page 15](#)

Capteur de température intérieure

- Il détecte la température de l'air autour de l'unité.

Panneau avant inférieur

- Il est situé à l'arrière du panneau avant supérieur pendant le fonctionnement.

Volet (lames horizontales)

[▶Page 13](#)

Volets (lames verticales)

- Les volets sont situés à l'intérieur de la sortie d'air. [▶Page 13](#)

Écran

Témoin multifonction et témoin MINUTERIE

Témoin multifonction

- La couleur du témoin change en fonction du mode de fonctionnement.

Fonctionnement	Témoin multifonction
AUTO	Rouge/bleu
DÉSHUMIDIFICATION	Vert
RAFRAÎCHISSEMENT	Bleu
CHALEUR	Rouge
VENTILATEUR	Blanc
MINUTERIE	Orange

Témoin MINUTERIE

- Lorsque le mode de fonctionnement avec minuterie a été sélectionné, le témoin multifonction passe temporairement en orange. Après être resté orange pendant environ 5 secondes, il revient à la couleur du mode de fonctionnement. Le témoin multifonction s'allume en orange puis s'éteint de manière cyclique lorsque le climatiseur n'est pas en marche.

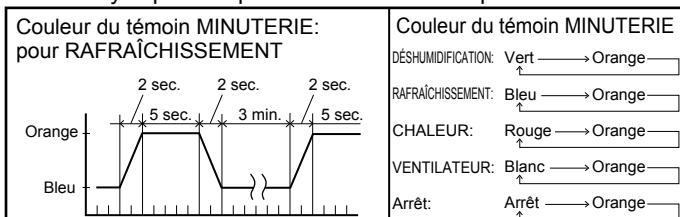

Témoin ŒIL INTELLIGENT (vert) [▶Page 16](#)

Récepteur de signal et interrupteur MARCHÉ/ARRÊT de l'unité intérieure

Récepteur de signal

- Il reçoit le signal de la télécommande.
- Un bip sonore est émis lorsque l'unité reçoit un signal.

Cas	Type de son
Début du fonctionnement	bip-bip
Modification des réglages	bip
Arrêt du fonctionnement	bip long

Interrupteur MARCHÉ/ARRÊT de l'unité intérieure

- Appuyez une fois sur cet interrupteur pour démarrer le fonctionnement. Appuyez une nouvelle fois pour l'arrêter.
- Reportez-vous au tableau suivant pour le réglage du mode de fonctionnement.

Mode	Réglage de la température	Débit d'air
AUTO	25°C	AUTO

- Cet interrupteur peut être utilisé en l'absence de télécommande.

Noms des composants

■ Ouvrez le panneau avant supérieur

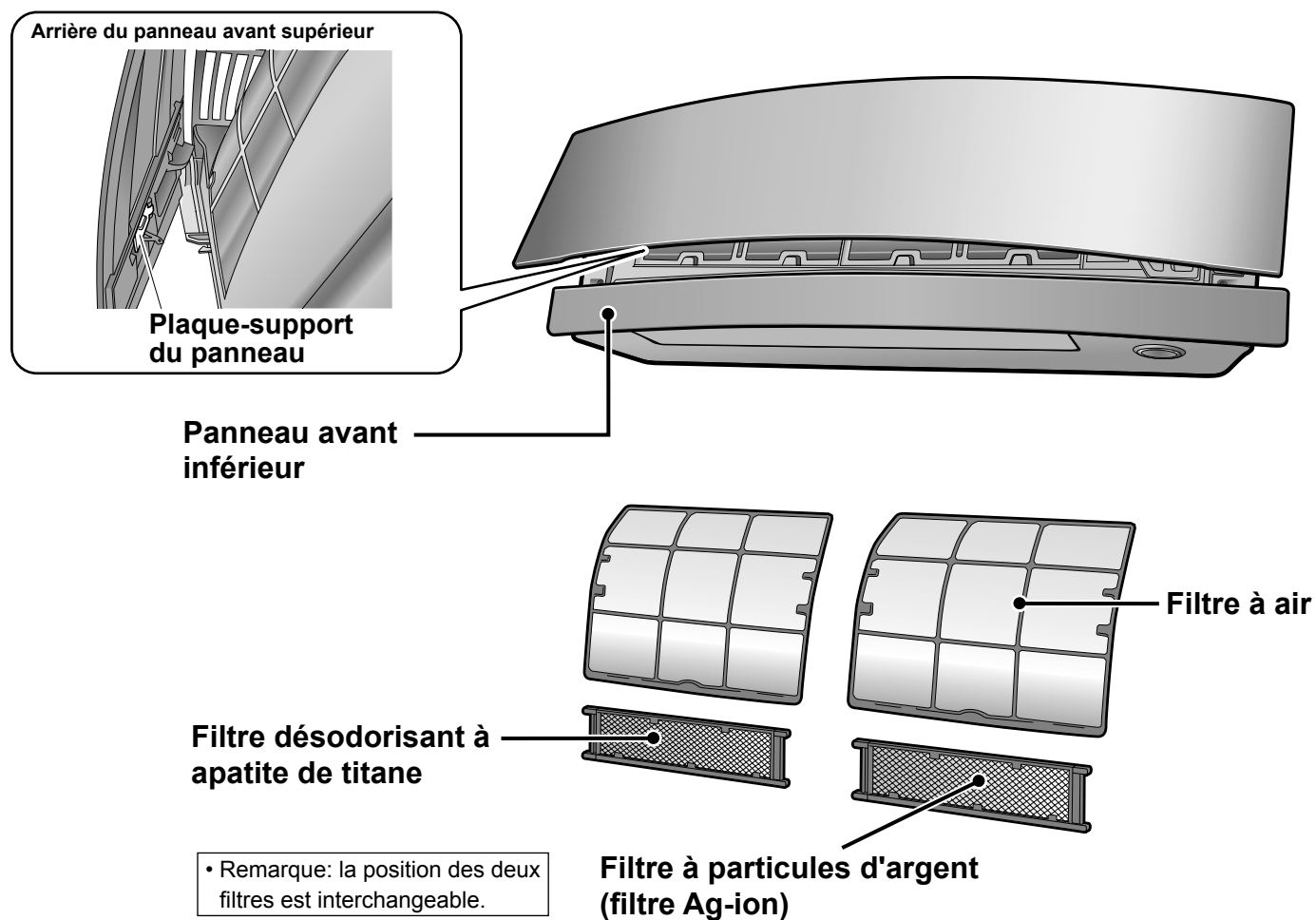

Unité extérieure

- L'aspect de l'unité extérieure peut varier d'un modèle à l'autre.

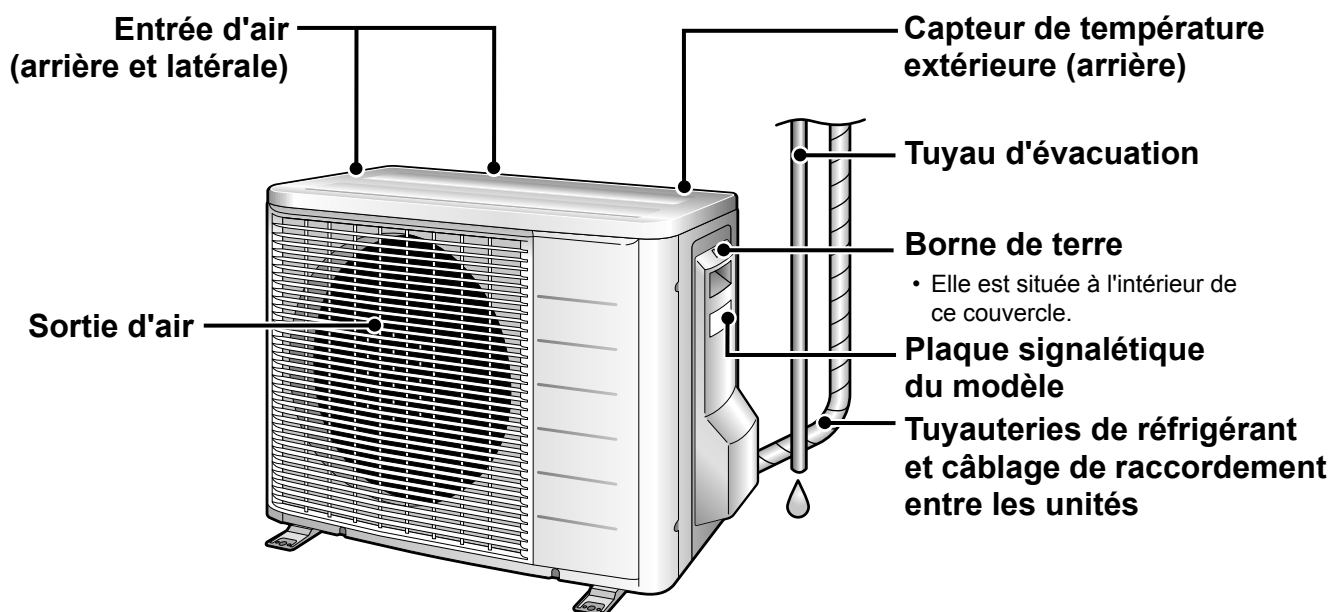

Noms des composants

Télécommande

Émetteur de signal

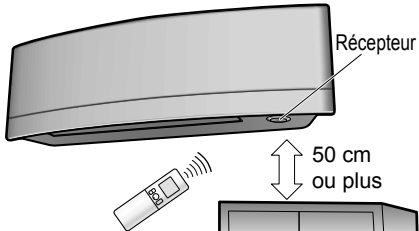

- Pour utiliser la télécommande, pointez l'émetteur vers l'unité intérieure. En cas d'obstacle entre l'unité et la télécommande (des rideaux, par exemple), l'unité ne fonctionne pas.
- Ne faites pas tomber la télécommande. Ne la mouillez pas.
- La distance maximale de communication est d'environ 6 mètres. Assurez-vous qu'il n'y a aucun obstacle dans un rayon de 50 cm autour du récepteur de signal. Le cas échéant, cela pourrait altérer les performances de réception du récepteur et raccourcir la distance de réception.

Touche de réglage du VENTILATEUR

- Elle permet de sélectionner le débit d'air. ►Page 14

Touche PUISSANT

- Fonctionnement en mode PUISSANT ►Page 18

Écran (à cristaux liquides)

- Il affiche les réglages définis. (Dans cette illustration, l'affichage de chaque section est présenté à des fins explicatives.)

Touches de réglage de la TEMPÉRATURE

- Elles permettent de modifier le réglage de la température. ►Page 12

Touche MARCHE/ARRÊT

- Appuyez une fois sur cette touche pour démarrer le fonctionnement. Appuyez une nouvelle fois pour l'arrêter. ►Page 11

Couvercle avant

- Ouvrez le couvercle avant. ►Page 8

Modèle ARC466A9

Noms des composants

■ Ouverture du couvercle avant

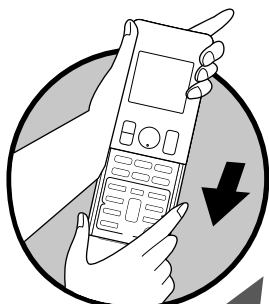

Touche de sélection du MODE

- Elle permet de sélectionner le mode de fonctionnement (AUTO/DÉSHUMIDIFICATION/RAFRAÎCHISSEMENT/CHALEUR/VENTILATEUR) ▶Page 11

Touche ÉCONO/ BRUIT RÉDUIT

- Fonctionnement en mode ÉCONO/BRUIT RÉDUIT DE L'UNITÉ EXTÉRIEURE ▶Page 19

Touche de réglage de la luminosité du témoin ▶Page 9

Touche CONFORTABLE/ CAPTEUR

- Fonctionnement en mode COURANT D'AIR CONFORTABLE ou ŒIL INTELLIGENT ▶Page 15

Bouton MINUTERIE D'ARRÊT (mode RÉGLAGE NOCTURNE) ▶Page 21

Touche ANNULATION DE MINUTERIE

- Elle permet d'annuler le réglage de la minuterie. ▶Page 21, 22
- Elle ne peut être utilisée en mode MINUTERIE HEBDOMADAIRE.

Touche SÉLECTION

- Elle permet de modifier les réglages DE MARCHÉ/ARRÊT et MINUTERIE HEBDOMADAIRE. ▶Page 21, 22, 23

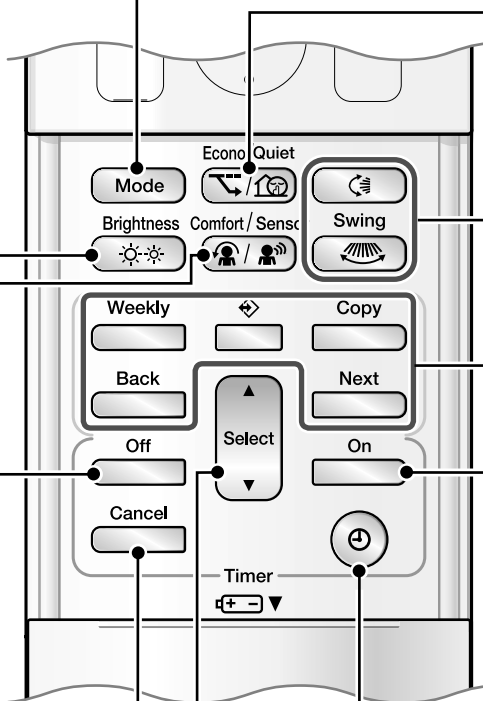

Touche OSCILLATION

- Permet de régler le sens du flux d'air. ▶Page 13

Weekly : touche HEBDOMADAIRE

◊ : touche PROGRAMME

Copy : touche COPIE

Back : touche RETOUR

Next : touche SUIVANT

- Fonctionnement en mode MINUTERIE HEBDOMADAIRE ▶Page 23

Touche MINUTERIE DE MARCHÉ ▶Page 22

Touche HORLOGE ▶Page 10

Préparation avant utilisation

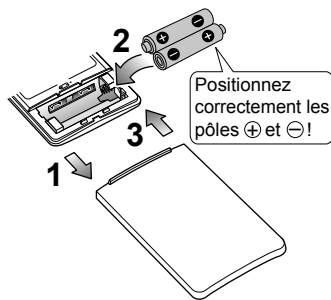

■ Insertion des piles

- 1. Faites glisser le couvercle avant pour le retirer.**
- 2. Placez 2 piles sèches AAA.LR03 (alcalines).**
- 3. Remettez le couvercle avant en place.**

■ Fixation du support de la télécommande sur le mur

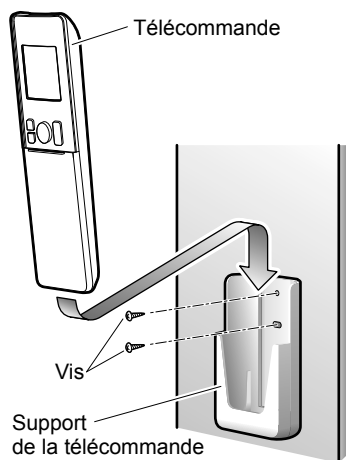

- 1. Sélectionnez un emplacement à partir duquel les signaux atteignent l'unité.**
- 2. Fixez le support sur un mur, un pilier ou un point similaire avec les vis à fournir.**
- 3. Placez la télécommande dans le support.**

■ Réglage de la luminosité de l'écran

- Il est possible de régler la luminosité de l'écran.

Appuyez sur **Brightness**  .

→ Élevé → Bas → Arrêt →

REMARQUE

■ Remarques relatives aux piles

- Lors du remplacement des piles, utilisez des piles de même type et remplacez les deux piles en même temps.
- Retirez les piles si vous n'utilisez pas le système pendant une période de temps prolongée.
- Les piles durent environ 1 an. Si la luminosité de l'écran de la télécommande commence à décliner et si les performances de réception se dégradent en l'espace d'un an, remplacez les deux piles par de nouvelles piles AAA.LR03 (alcalines).
- Les piles fournies sont destinées à l'utilisation initiale du système.
La durée d'utilisation des piles peut être plus courte selon la date de fabrication du climatiseur.

■ Remarques relatives à la télécommande

- N'exposez jamais la télécommande à la lumière directe du soleil.
- La présence de poussière sur le récepteur ou l'émetteur de signaux peut réduire la sensibilité. Essuyez la poussière à l'aide d'un chiffon doux.
- Il est possible que la communication des signaux soit désactivée si une lampe fluorescente de type à démarreur électronique (lampe à inverseur, par exemple) se trouve dans la pièce. Contactez le magasin si tel est le cas.
- Si les signaux de la télécommande actionnent un autre appareil, déplacez l'appareil en question ou contactez l'atelier d'entretien.

Préparation avant utilisation

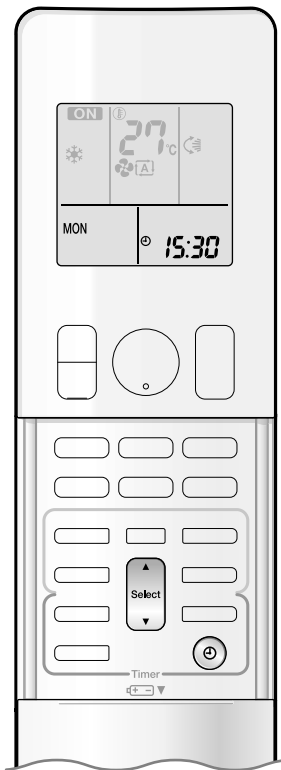

■ Activez le disjoncteur

- Une fois l'unité sous tension, les volets de l'unité intérieure s'ouvrent et se ferment une fois pour définir la position de référence.

■ Réglage de l'horloge

1. Appuyez sur .

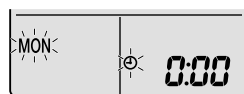

- "0:00" s'affiche sur l'écran à cristaux liquides.
- Les icônes "MON" et "⏻" clignotent.

2. Appuyez sur pour définir le jour de la semaine.

3. Appuyez sur .

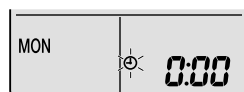

- L'icône "⏻" clignote.

4. Appuyez sur pour régler l'heure de l'horloge.

- Maintenez la touche ▲ ou ▼ enfoncée pour augmenter ou réduire rapidement l'heure affichée.

5. Appuyez sur .

- Pointez la télécommande vers l'unité intérieure lorsque vous appuyez sur les touches.



- L'icône "⌚" clignote.

REMARQUE

■ Remarque relative au réglage de l'horloge

- Si l'horloge interne de l'unité intérieure n'est pas réglée correctement, les réglages MINUTERIE DE MARCHE, MINUTERIE D'ARRÊT et MINUTERIE HEBDOMADAIRE ne fonctionneront pas de manière ponctuelle.



Modes AUTO · DÉSHUMIDIFICATION · RAFRAÎCHISSEMENT · CHALEUR · VENTILATEUR

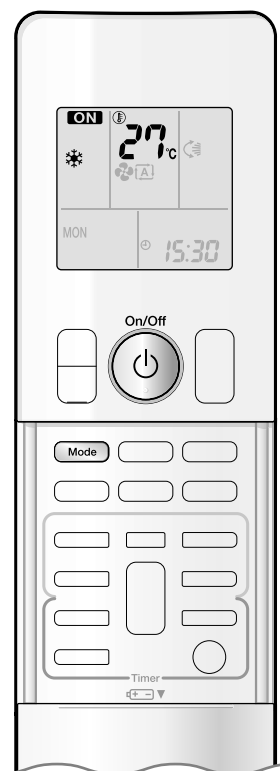

Le climatiseur fonctionne selon le mode de votre choix.

À compter de la fois suivante, le même mode de fonctionnement sera activé.

■ Démarrage du fonctionnement

1. Appuyez sur et sélectionnez un mode de fonctionnement.

- Chaque pression sur la touche modifie le réglage du mode selon une séquence définie.

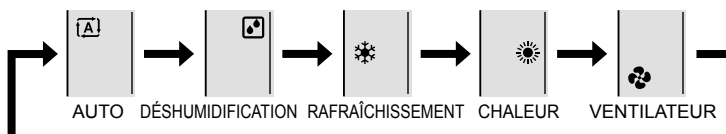

2. Appuyez sur .

- "ON" s'affiche sur l'écran à cristaux liquides.
- Le témoin multifonction s'allume.
La couleur du témoin change en fonction du mode de fonctionnement.

Fonctionnement	Témoin multifonction
AUTO	Rouge/bleu
DÉSHUMIDIFICATION	Vert
RAFRAÎCHISSEMENT	Bleu
CHALEUR	Rouge
VENTILATEUR	Blanc

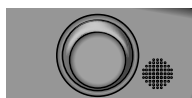

Écran

■ Arrêt du fonctionnement

Appuyez de nouveau sur .

- "ON" disparaît de l'écran à cristaux liquides.
- Le témoin multifonction s'éteint.

REMARQUE

MODE	Remarques relatives aux différents modes de fonctionnement
CHALEUR	<ul style="list-style-type: none"> • Ce climatiseur chauffe la pièce en ramenant la chaleur de l'air extérieur à l'intérieur, la capacité de chauffage diminue lorsque les températures extérieures sont faibles. Si le chauffage est insuffisant, nous vous recommandons d'associer un autre appareil de chauffage au climatiseur. • Le système de pompe à chaleur chauffe la pièce en faisant circuler l'air chaud dans toutes les parties de la pièce. Une fois le mode CHALEUR démarré, cela prend du temps avant que la pièce se réchauffe. • En mode CHALEUR, il est possible que du givre se forme sur l'unité extérieure et réduise la capacité de chauffage. Le système passe alors en mode de dégivrage pour ôter le givre. • En mode de dégivrage, l'unité intérieure n'émet pas d'air chaud.
RAFRAÎCHISSEMENT	<ul style="list-style-type: none"> • Ce climatiseur rafraîchit la pièce en évacuant la chaleur de la pièce vers l'extérieur. Il est donc possible que les performances de rafraîchissement du climatiseur soient moindres lorsque la température extérieure est élevée.
DÉSHUMIDIFICATION	<ul style="list-style-type: none"> • La puce informatique s'efforce de supprimer l'humidité présente dans la pièce tout en maintenant la température autant que possible. Elle contrôle automatiquement la température et le débit d'air, le réglage manuel de ces fonctions n'est donc pas disponible.
AUTO	<ul style="list-style-type: none"> • En mode AUTO, le système sélectionne un mode de fonctionnement adapté (RAFRAÎCHISSEMENT ou CHALEUR) en fonction de la température de la pièce et de la température extérieure et démarre le fonctionnement. • Le système sélectionne automatiquement un nouveau réglage à intervalles réguliers de manière à ce que la température intérieure atteigne le niveau défini par l'utilisateur.
VENTILATEUR	<ul style="list-style-type: none"> • Ce mode concerne uniquement le ventilateur.



Modes AUTO · DÉSHUMIDIFICATION · RAFRAÎCHISSEMENT · CHALEUR · VENTILATEUR

■ Modification du réglage de la température

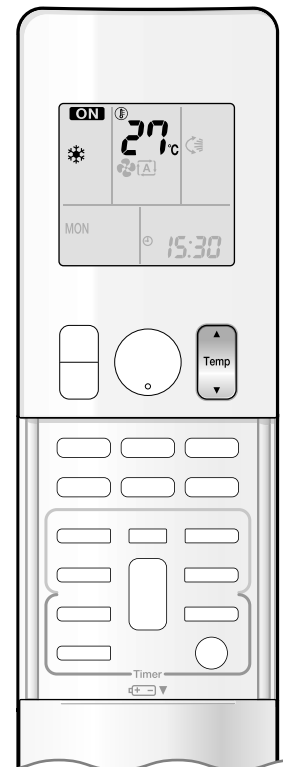

Appuyez sur  .

- Les éléments affichés sur l'écran à cristaux liquides changent à chaque fois que vous appuyez sur l'une des touches.

Mode RAFRAÎCHISSEMENT	Mode CHALEUR	Mode AUTO	Mode DÉSHUMIDIFICATION ou VENTILATEUR
18-32°C	10-30°C	18-30°C	Le réglage de la température ne peut être modifié.
Appuyez sur ▲ pour augmenter la température et sur ▼ pour la réduire.			

■ Conditions de fonctionnement

■ Réglage de température recommandé

- Pour le rafraîchissement: 26-28°C
- Pour le chauffage: 20-24°C

■ Conseils pour réaliser des économies d'énergie

- Veiller à ne pas trop rafraîchir (chauffer) la pièce.
Un réglage de température modéré permet d'économiser l'énergie.
- Couvrez les fenêtres à l'aide d'un store ou de rideaux.
Le fait d'empêcher la lumière du soleil et l'air extérieur de rentrer amplifie l'effet de rafraîchissement (chauffage).
- Les filtres d'air obstrués entraînent un fonctionnement inefficace et des pertes d'énergie. Nettoyez les filtres toutes les 2 semaines environ.

■ Remarques relatives aux conditionnements de fonctionnement

- Le climatiseur consomme toujours une certaine quantité d'électricité même lorsqu'il ne fonctionne pas.
- Si vous ne comptez pas utiliser le climatiseur pendant une période de temps prolongée, au printemps ou en automne, par exemple, désactivez le disjoncteur.
- Utilisez le climatiseur dans les conditions suivantes.
- Le fonctionnement en dehors des plages d'humidité ou de températures décrites dans le tableau peut entraîner la désactivation du système par un dispositif de sécurité.

MODE	Conditions de fonctionnement	Si vous continuez à utiliser le climatiseur en dehors de cette plage
RAFRAÎCHISSEMENT	Température extérieure: -10-46°C Température intérieure: 18-32°C Humidité intérieure: 80% maximum	<ul style="list-style-type: none"> • Il est possible qu'un dispositif de sécurité soit actionné pour arrêter le fonctionnement. (Dans un système multiple, il est possible qu'il arrête uniquement le fonctionnement de l'unité extérieure.) • De la condensation peut se former sur l'unité intérieure et goutter.
CHALEUR	Température extérieure: -15-24°C Température intérieure: 10-30°C	<ul style="list-style-type: none"> • Il est possible qu'un dispositif de sécurité soit actionné pour arrêter le fonctionnement.
DÉSHUMIDIFICATION	Température extérieure: -10-46°C Température intérieure: 18-32°C Humidité intérieure: 80% maximum	<ul style="list-style-type: none"> • Il est possible qu'un dispositif de sécurité soit actionné pour arrêter le fonctionnement. • De la condensation peut se former sur l'unité intérieure et goutter.



Réglage du sens du flux d'air et du débit d'air

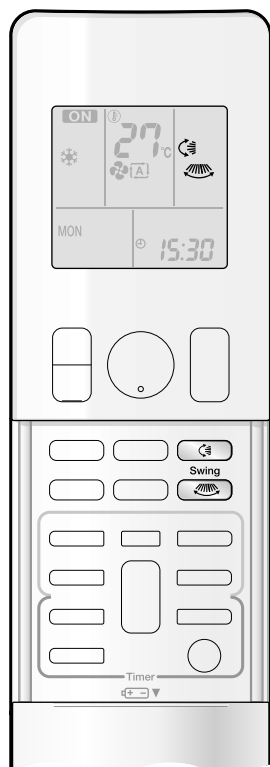

Vous pouvez régler le sens du flux d'air pour plus de confort.

■ Démarrage de l'oscillation automatique

Flux d'air vers le haut et vers le bas

Appuyez sur  .

- "" s'affiche sur l'écran à cristaux liquides.
- Les volets (lames horizontales) commencent à osciller.

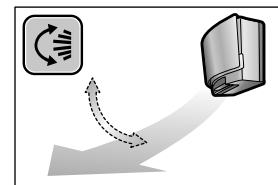

Flux d'air vers la droite et vers la gauche



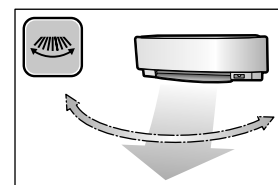

Appuyez sur  .

- "" s'affiche sur l'écran à cristaux liquides.
- Les volets (lames verticales) commencent à osciller.



Flux d'air en 3D

Appuyez sur  et sur  .

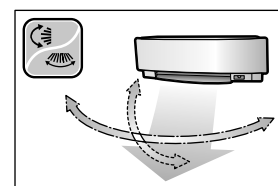

- Les icônes "" et "" s'affichent sur l'écran à cristaux liquides.
- Les volets horizontaux et verticaux se déplacent à tour de rôle.
- Pour annuler le flux d'air en 3D, appuyez de nouveau sur  ou  . Les volets horizontaux ou verticaux s'immobilisent.



■ Réglage des volets sur la position souhaitée

- Cette fonction est disponible lorsque les volets sont en mode d'oscillation automatique.

Appuyez sur  et sur  une fois que les volets ont atteint la position souhaitée.

- Les volets horizontaux et verticaux se déplacent à tour de rôle en mode 3D.
- Les icônes "" ou "" disparaissent de l'écran à cristaux liquides.



Réglage du sens du flux d'air et du débit d'air

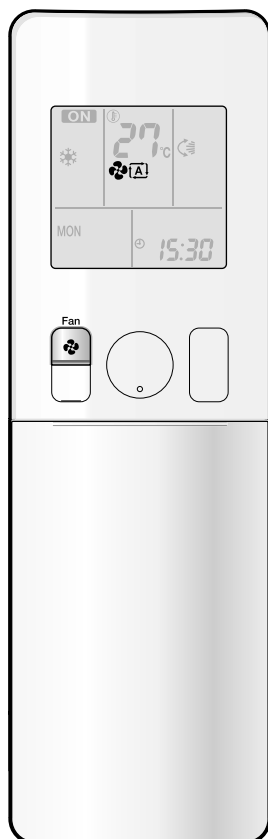

■ Réglage du débit d'air

Appuyez sur  .

- Chaque pression sur  modifie le réglage du débit d'air selon une séquence définie.

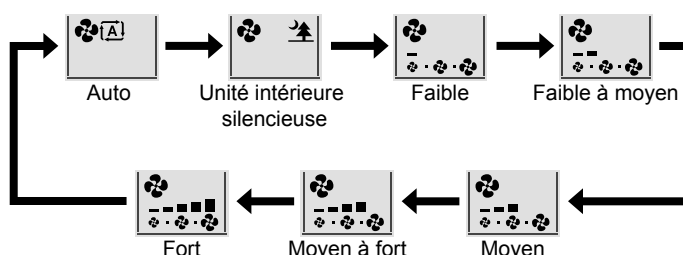

- Si le débit d'air est réglé sur "🌳", le fonctionnement silencieux de l'unité intérieure est activé et le niveau sonore émis par l'unité est réduit.
- En mode de fonctionnement silencieux de l'unité intérieure, le débit d'air est faible.
- Si la température n'atteint pas le point souhaité, modifiez le réglage du débit d'air.
- En mode DÉSHUMIDIFICATION, le réglage du débit d'air ne peut être modifié.

REMARQUE

■ Remarque relative à l'inclinaison des volets

- La plage d'oscillation des volets varie en fonction du mode. (Reportez-vous à la figure.)

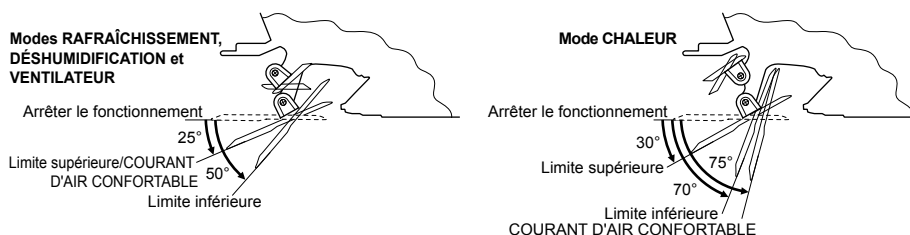

■ Remarque relative à l'inclinaison des volets

- Le flux d'air en 3D fait circuler de l'air froid, qui a tendance à se masser au niveau de la partie inférieure de la pièce et de l'air chaud, qui a tendance à se masser au niveau du plafond, dans toute la pièce, ce qui empêche la formation de zones de chaud et de froid.

■ Remarques relative au réglage du débit d'air

- L'effet de rafraîchissement (chauffage) est limité lorsque le débit d'air est réduit.
- Si le climatiseur est en mode RAfraîchissement ou DÉSHUMIDIFICATION alors que les volets sont maintenus en position basse, les volets cessent automatiquement de fonctionner au bout d'une heure environ pour éviter la condensation.

⚠ ATTENTION

- Utilisez toujours la télécommande pour régler l'inclinaison des volets.
- Si vous tentez de déplacer les volets de force à la main lors de l'oscillation, vous risquez d'endommager le mécanisme.
- Le ventilateur tourne à grande vitesse au niveau de la sortie d'air.



Fonctionnement en mode COURANT D'AIR CONFORTABLE/ŒIL INTELLIGENT

■ Mode COURANT D'AIR CONFORTABLE

Le flux d'air est orienté vers le haut en mode RAFRAÎCHISSEMENT et vers le bas en mode CHALEUR, ce qui génère un mouvement d'air confortable, sans contact direct avec les personnes.

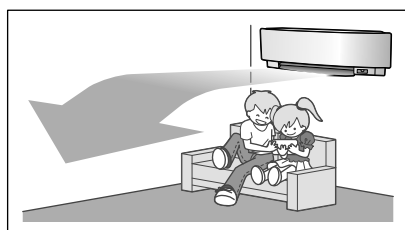

Mode RAFRAÎCHISSEMENT

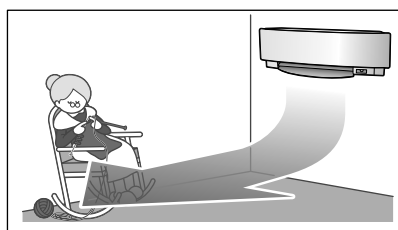

Mode CHALEUR

■ Mode ŒIL INTELLIGENT

"ŒIL INTELLIGENT" est un capteur infrarouge qui détecte les mouvements humains.

Si personne ne se trouve dans la pièce pendant plus de 20 minutes, le mode d'économies d'énergie est automatiquement activé. Le capteur ŒIL INTELLIGENT fonctionne de manière différente suivant la situation.

[Exemple]

■ Une personne est détectée dans la zone 1.

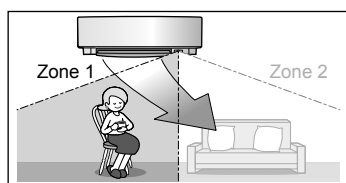

■ Une personne est détectée dans la zone 2.

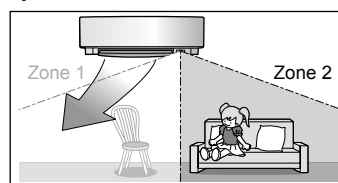

■ Des personnes sont détectées dans les deux zones.

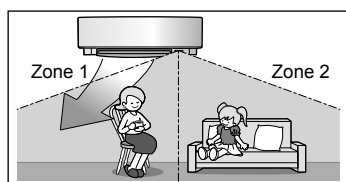

■ Personne n'est détecté dans aucune des zones.

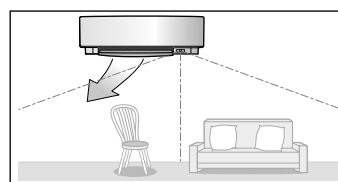

Associez les modes ŒIL INTELLIGENT et COURANT D'AIR CONFORTABLE.

Le mode d'économie d'énergie du climatiseur est activé à l'issue de 20 minutes.

* Le sens de l'air peut ne pas être conforme au sens indiqué selon les actions et mouvements des personnes présentes.

Le mode ŒIL INTELLIGENT permet de réaliser des économies d'énergie

■ Mode d'économie d'énergie

- Le mode d'économie d'énergie est activé si aucune présence n'a été détectée dans la pièce depuis 20 minutes.
- Cette opération modifie le réglage de la température (-2°C en mode CHALEUR/+2°C en mode RAFRAÎCHISSEMENT/+2°C en mode DÉSHUMIDIFICATION par rapport à la température définie).
Lorsque la température de la pièce est supérieure à 30°C, le réglage de la température change (+1°C en mode RAFRAÎCHISSEMENT/+1°C en mode DÉSHUMIDIFICATION par rapport à la température définie).
- Cette opération réduit légèrement le débit d'air en mode VENTILATEUR uniquement.

■ Association des modes COURANT D'AIR CONFORTABLE et ŒIL INTELLIGENT

Le climatiseur peut fonctionner en modes COURANT D'AIR CONFORTABLE et ŒIL INTELLIGENT.



Fonctionnement en mode COURANT D'AIR CONFORTABLE/ŒIL INTELLIGENT

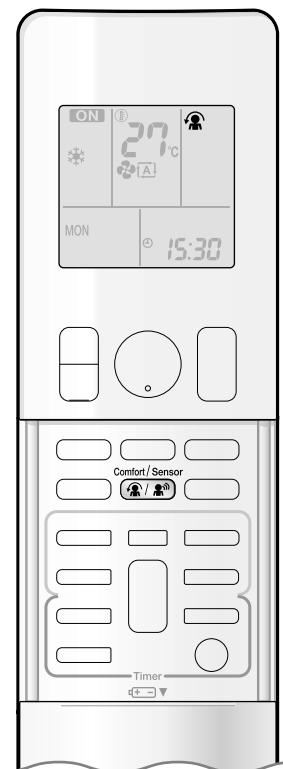



■ Démarrage du fonctionnement

Appuyez sur ^{Comfort / Sensor}  et sélectionnez le mode souhaité.

- À chaque fois que vous appuyez sur ^{Comfort / Sensor} , une nouvelle option de réglage s'affiche sur l'écran à cristaux liquides.
- Le témoin ŒIL INTELLIGENT s'allume en vert.



Écran

- Si vous sélectionnez " 
" parmi les icônes suivantes, les modes COURANT D'AIR CONFORTABLE et ŒIL INTELLIGENT sont activés.

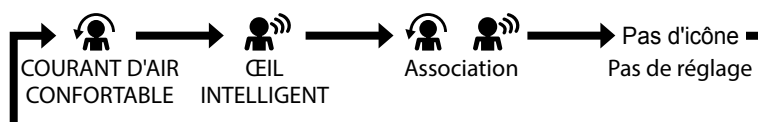



- Si les volets (lames horizontales) oscillent, la sélection de l'un des deux modes ci-dessus va en stopper le mouvement.
- Le témoin s'allume lorsque des mouvements humains sont détectés.

■ Annulation du fonctionnement

Appuyez sur ^{Comfort / Sensor}  et sélectionnez "blank" sur l'écran à cristaux liquides.

- Le témoin ŒIL INTELLIGENT s'éteint.

Écran	Mode de fonctionnement	Explications
	COURANT D'AIR CONFORTABLE	Les volets orientent le flux d'air vers le haut lors du rafraîchissement et vers le bas lors du chauffage. ►Page 15
	ŒIL INTELLIGENT	Le capteur détecte les mouvements des personnes dans les zones de détection et les volets orientent le flux d'air vers une zone où personne n'est présent. Si personne n'est présent dans les zones de détection, le climatiseur passe en mode d'économie d'énergie. ►Page 15
	COURANT D'AIR CONFORTABLE et ŒIL INTELLIGENT	Le climatiseur passera en fonctionnement COURANT D'AIR CONFORTABLE combiné avec le fonctionnement ŒIL INTELLIGENT. ►Page 15
Blank	Aucune fonction	-



Fonctionnement en mode COURANT D'AIR CONFORTABLE/ŒIL INTELLIGENT

REMARQUE

■ Remarques relatives au mode COURANT D'AIR CONFORTABLE

- La position des volets change afin que l'air ne soit pas directement soufflé sur les personnes présentes dans la pièce.
- Il n'est pas possible d'utiliser simultanément les modes PUISSANT et COURANT D'AIR CONFORTABLE. La priorité est donnée à la fonction dont la touche a été actionnée en dernier.
- Le débit d'air est réglé sur AUTO. Si les orientations du flux d'air vers le haut et vers le bas sont sélectionnées, le mode COURANT D'AIR CONFORTABLE est annulé.

■ Remarques relatives au mode ŒIL INTELLIGENT

- La plage de fonctionnement est la suivante:

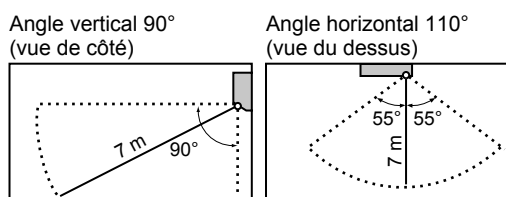

- Lorsque le mode ŒIL INTELLIGENT est activé, les volets ajustent le sens du flux d'air si des personnes sont présentes dans les zones de détection du capteur ŒIL INTELLIGENT de manière à ce que les flux d'air vers la gauche et vers la droite ne soient pas orientés vers des personnes.
Si personne n'est détecté dans la zone 1 ou la zone 2 pendant 20 minutes, le mode d'économie d'énergie est activé et la température définie est modifiée de 2°C.
Il est possible que le mode d'économie d'énergie soit activé même si des personnes sont présentes dans les zones.
Ce, selon les vêtements que portent les personnes s'il n'y a pas de mouvements de leur part dans les zones.
- Le flux d'air des volets est orienté vers la gauche si des personnes sont présentes dans les zones 1 et 2. L'air va circuler également à gauche si une personne se trouve juste devant le capteur car celui-ci va considérer qu'il y a quelqu'un dans les deux zones.
- En raison de la position du capteur, il est possible que des personnes soient exposées au flux d'air de l'unité intérieure si elles se trouvent à proximité de la partie avant de l'unité intérieure.
Si des personnes se trouvent à proximité de la partie avant de l'unité intérieure ou dans les deux zones, nous vous recommandons d'utiliser simultanément les modes COURANT D'AIR CONFORTABLE et ŒIL INTELLIGENT. Lorsque ces deux modes sont activés, le climatiseur n'oriente pas le flux d'air sur les personnes.
- Il est possible que le capteur ne détecte pas les objets se déplaçant à plus de 7 mètres de distance. (Vérifiez la plage de fonctionnement.)
- La sensibilité de détection du capteur varie en fonction de l'emplacement de l'unité intérieure, de la vitesse à laquelle les personnes se déplacent, de la plage de températures, etc.
- Le capteur peut également confondre des animaux domestiques, les rayons du soleil, le flottement des rideaux et les reflets du soleil dans les miroirs avec des personnes.
- Le mode ŒIL INTELLIGENT est désactivé lorsque le mode PUISSANT est sélectionné.
- Le mode RÉGLAGE NOCTURNE [▶Page 21](#) est désactivé lorsque le mode ŒIL INTELLIGENT est sélectionné.

■ Remarques relatives à l'association des modes COURANT D'AIR CONFORTABLE et ŒIL INTELLIGENT

- Le débit d'air est réglé sur AUTO. Si les orientations du flux d'air vers le haut et vers le bas sont sélectionnées, le mode COURANT D'AIR CONFORTABLE est annulé. La priorité est donnée à la fonction dont la touche a été actionnée en dernier.
- Lorsque le capteur ŒIL INTELLIGENT détecte un mouvement humain, il oriente le flux d'air vers le haut (en mode RAFRAÎCHISSEMENT) et vers le bas (en mode CHALEUR) en réglant les volets. Lorsque le capteur détecte une présence, les volets orientent le flux d'air de manière à ce que l'air ne soit pas soufflé directement sur les personnes. S'il n'y a personne, le mode d'économie d'énergie est activé au bout de 20 minutes.

⚠ ATTENTION

- Ne placez pas d'objets volumineux à proximité du capteur ŒIL INTELLIGENT.
De même, maintenez les unités de chauffage et les humidificateurs hors de la zone de détection du capteur. Le capteur peut détecter des objets indésirables.
- Ne heurtez et ne poussez pas violemment le capteur ŒIL INTELLIGENT. Cela peut entraîner des dommages et des anomalies de fonctionnement.



Mode PUISSANT

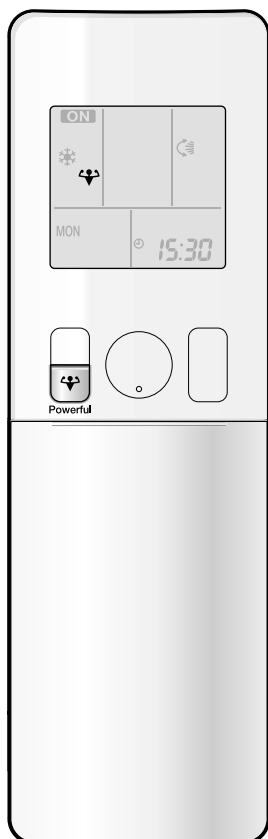

Le mode PUISSANT intensifie l'effet de rafraîchissement (chauffage) quel que soit le mode de fonctionnement sélectionné. Vous pouvez bénéficier de la capacité maximale.

■ Démarrage du mode PUISSANT

Appuyez sur  lors du fonctionnement.

- Le mode PUISSANT prendra fin dans 20 minutes. Le système fonctionnera ensuite de nouveau selon les réglages utilisés avant activation du mode PUISSANT.
- "" s'affiche sur l'écran à cristaux liquides.

■ Annulation du mode PUISSANT

Appuyez de nouveau sur .

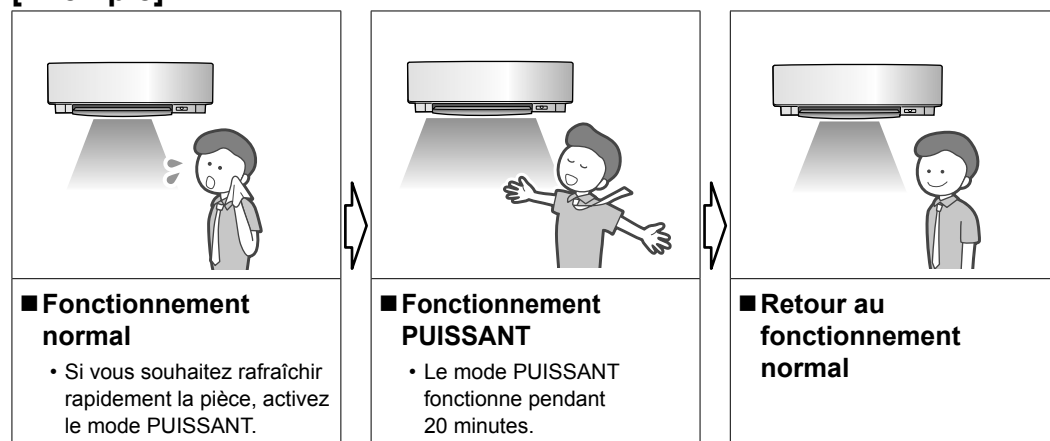

- "" disparaît de l'écran à cristaux liquides.

[Exemple]



REMARQUE

■ Remarques relatives au mode PUISSANT

- Certaines fonctions ne sont pas disponibles en mode PUISSANT.
- Le mode PUISSANT ne peut être utilisé en même temps que le mode ÉCONO, COURANT D'AIR CONFORTABLE ou BRUIT RÉDUIT DE L'UNITÉ EXTÉRIEURE. La priorité est donnée à la fonction dont la touche a été actionnée en dernier.
- Le mode PUISSANT ne peut être activé que lorsque l'unité fonctionne. Si vous appuyez sur  On/Off, les réglages sont annulés et l'icône "" disparaît de l'écran à cristaux liquides.
- Le mode PUISSANT n'augmente pas la capacité du climatiseur si celui-ci est déjà en fonctionnement à un niveau maximal.
- **En modes RAFRAÎCHISSEMENT et CHALEUR**
Pour bénéficier d'un effet de rafraîchissement (chauffage) maximal, la capacité de l'unité extérieure est augmentée et le débit d'air est réglé sur la valeur maximale.
Les réglages de la température et du flux d'air ne peuvent être modifiés.
- **En mode DÉSHUMIDIFICATION**
Le réglage de la température est réduit de 2,5°C et le débit d'air augmente légèrement.
- **En mode VENTILATEUR**
Le débit d'air est réglé sur la valeur maximale.
- **En mode AUTO**
Pour bénéficier d'un effet de rafraîchissement (chauffage) maximal, la capacité de l'unité extérieure est augmentée et le débit d'air est réglé sur la valeur maximale.



Fonctionnement en mode ÉCONO/BRUIT RÉDUIT DE L'UNITÉ EXTÉRIEURE

■ Mode ÉCONO

Le mode ÉCONO est une fonction qui permet un fonctionnement efficace en limitant la consommation maximale d'électricité.

Cette fonction est utile lorsqu'il faut veiller à ce que le disjoncteur ne se déclenche pas en raison de l'utilisation du produit parallèlement à d'autres appareils.

[Exemple]

Fonctionnement normal

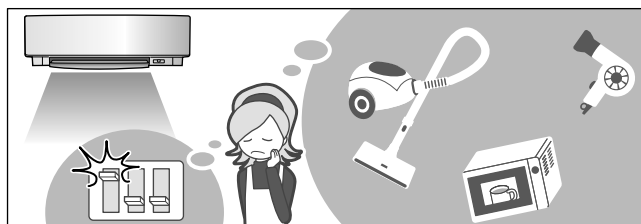

- Lorsque vous utilisez simultanément le climatiseur et d'autres appareils à forte consommation en électricité, il est possible que le disjoncteur se déclenche si le climatiseur fonctionne à sa capacité maximale.

Mode ÉCONO

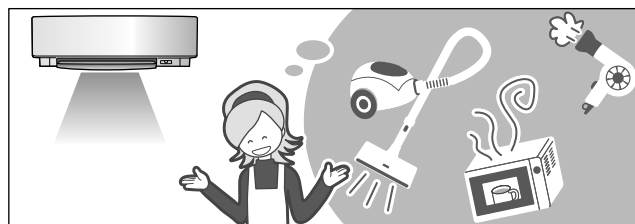

- Le mode ÉCONO limite la consommation électrique maximale du climatiseur. Le disjoncteur se déclenche à peine, même lors de l'utilisation simultanée du climatiseur et d'autres appareils.

■ Mode RÉDUIT DE L'UNITÉ EXTÉRIEURE

Le mode RÉDUIT DE L'UNITÉ EXTÉRIEURE réduit le niveau sonore de l'unité extérieure en modifiant la fréquence et la vitesse du ventilateur de l'unité extérieure. Cette fonction est pratique pendant la nuit.

[Exemple] Utilisation du mode RÉDUIT DE L'UNITÉ EXTÉRIEURE pendant la nuit.

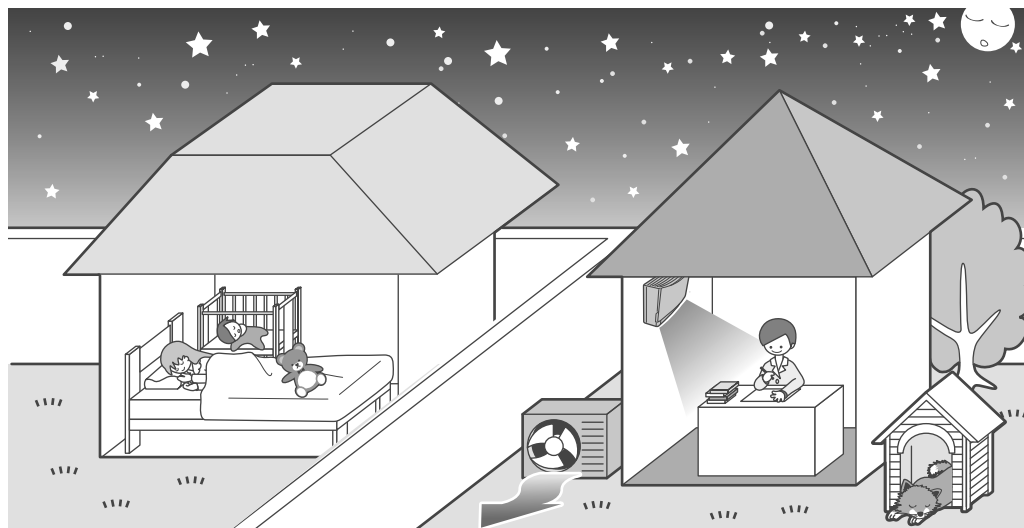

- Le niveau sonore de l'unité extérieure est réduit. Cette fonction est utile si vous devez veiller à ne pas faire trop de bruit pour vos voisins.



Fonctionnement en mode ÉCONO/BRUIT RÉDUIT DE L'UNITÉ EXTÉRIEURE

■ Démarrage du fonctionnement

Appuyez sur  et sélectionnez le mode souhaité.

- À chaque fois que vous appuyez sur , une nouvelle option de réglage s'affiche sur l'écran à cristaux liquides.

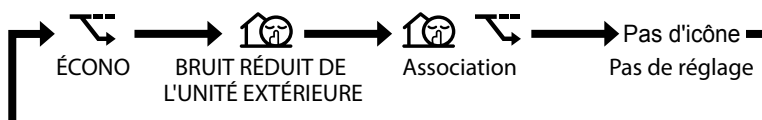

■ Annulation du fonctionnement

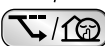
Appuyez sur  et sélectionnez "blank" sur l'écran à cristaux liquides.

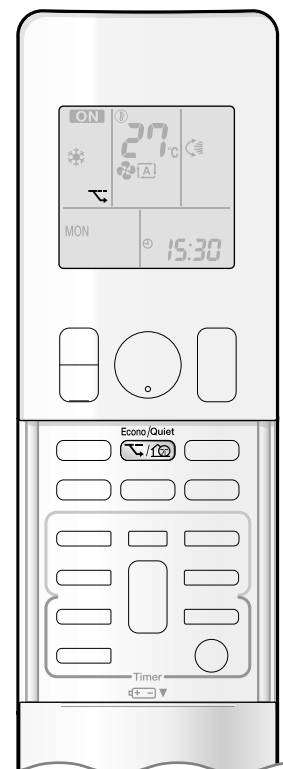

REMARQUE

■ Remarques relatives au mode ÉCONO

- Le mode ÉCONO ne peut être activé que lorsque l'unité fonctionne. Si vous appuyez sur , les réglages sont annulés et l'icône "❏" disparaît de l'écran à cristaux liquides.
- Le mode ÉCONO est une fonction qui permet le fonctionnement efficace en limitant la consommation électrique de l'unité extérieure (fréquence de fonctionnement).
- La fonction ÉCONO est disponible en mode AUTO, RAFFRAÎCHISSEMENT, DÉSHUMIDIFICATION et CHALEUR.
- Il n'est pas possible d'utiliser simultanément les modes PUISSANT et ÉCONO. La priorité est donnée à la fonction dont la touche a été actionnée en dernier.
- Le mode ÉCONO ne permet pas de réduire la consommation électrique si celle-ci est déjà faible.

■ Remarques relatives au mode BRUIT RÉDUIT DE L'UNITÉ EXTÉRIEURE

- Cette fonction est disponible en mode RAFFRAÎCHISSEMENT, CHALEUR et AUTO. Elle n'est pas disponible en mode VENTILATEUR et DÉSHUMIDIFICATION.
- Il n'est pas possible d'utiliser simultanément les modes PUISSANT et RÉDUIT DE L'UNITÉ EXTÉRIEURE. La priorité est donnée à la fonction dont la touche a été actionnée en dernier.
- L'icône "🏠" reste affichée sur l'écran de la télécommande même si le fonctionnement est arrêté à l'aide de la télécommande ou de l'interrupteur marche/arrêt de l'unité intérieure en mode RÉDUIT DE L'UNITÉ EXTÉRIEURE.
- Le mode RÉDUIT DE L'UNITÉ EXTÉRIEURE ne réduit pas la fréquence ou la vitesse du ventilateur si ces valeurs sont déjà suffisamment faibles.
- Cette opération s'effectue avec moins de puissance et il est donc possible que l'intensité du rafraîchissement (ou du chauffage) soit insuffisante.



Mode MINUTERIE D'ARRÊT

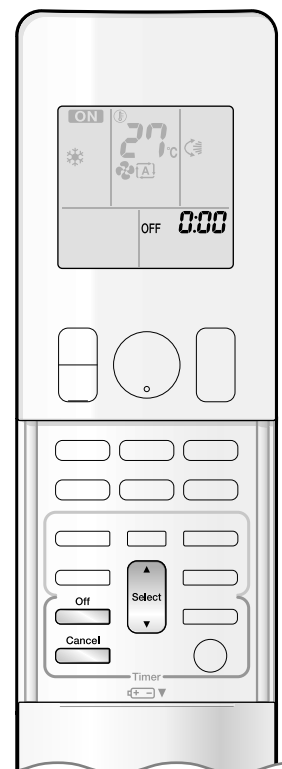

Les fonctions de minuterie sont utiles pour activer ou désactiver automatiquement le climatiseur la nuit ou le matin. Vous pouvez également associer la MINUTERIE DE MARCHE et la MINUTERIE D'ARRÊT.

■ Fonctionnement de la MINUTERIE D'ARRÊT

- Vérifiez que l'horloge est bien réglée.
Si ce n'est pas le cas, réglez l'horloge. ►Page 10

1. Appuyez sur .



- " 0:00 " s'affiche sur l'écran à cristaux liquides.
- L'icône " OFF " clignote.

- L'icône " ☉ " et le jour de la semaine disparaissent de l'écran à cristaux liquides.

2. Appuyez sur jusqu'à ce que le réglage de l'heure atteigne le point souhaité.

- À chaque fois que vous appuyez sur une des touches, le réglage de l'heure augmente ou diminue de 10 minutes. Maintenez une des touches enfoncée pour modifier le réglage de l'heure rapidement.

3. Appuyez de nouveau sur .

- L'icône " OFF " et le réglage de l'heure s'affichent sur l'écran à cristaux liquides.
- Le témoin multifonction clignote deux fois.

Le témoin de la MINUTERIE s'allume temporairement en orange. ►Page 5



Écran

■ Annulation du fonctionnement de la MINUTERIE D'ARRÊT

Appuyez sur .

- L'icône " OFF " et le réglage de l'heure disparaissent de l'écran à cristaux liquides.
- L'icône " ☉ " et le jour de la semaine s'affichent sur l'écran à cristaux liquides.

REMARQUE

■ Remarques relatives au fonctionnement de la MINUTERIE

- Lorsque la MINUTERIE est réglée, l'heure ne s'affiche pas.
- Une fois la MINUTERIE DE MARCHE/ARRÊT réglée, le réglage de l'heure est mémorisé. La mémoire est effacée lorsque les piles de la télécommande sont remplacées.
- La durée de l'opération peut être différente de l'heure indiquée par l'utilisateur lors de l'utilisation de l'unité via la MINUTERIE DE MARCHE/ARRÊT (10 minutes maximum environ).

■ Mode RÉGLAGE NOCTURNE

- Lorsque la minuterie d'arrêt est définie, le climatiseur ajuste automatiquement le réglage de la température (0,5°C de plus en mode RAFRAÎCHISSEMENT et 2,0°C de moins en mode CHALEUR) de manière à éviter tout rafraîchissement (chauffage) excessif afin que vous puissiez dormir dans les meilleures conditions.



Mode MINUTERIE DE MARCHE

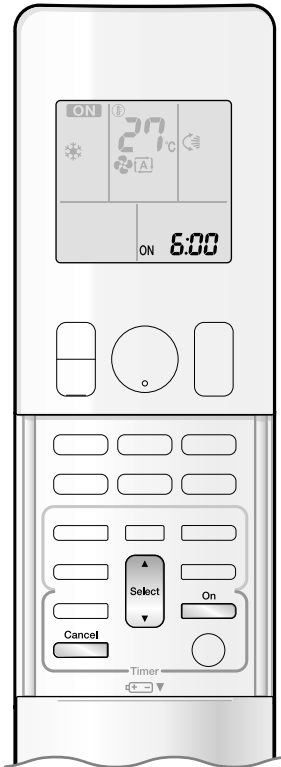

■ Fonctionnement de la MINUTERIE DE MARCHE

- Vérifiez que l'horloge est bien réglée.
Si ce n'est pas le cas, réglez l'horloge. ▶Page 10

1. Appuyez sur  **.**



- " 6:00 " s'affiche sur l'écran à cristaux liquides.
- L'icône " ON " clignote.

- L'icône " ☀ " et le jour de la semaine disparaissent de l'écran à cristaux liquides.

2. Appuyez sur  **jusqu'à ce que le réglage de l'heure atteigne le point souhaité.**

- À chaque fois que vous appuyez sur une des touches, le réglage de l'heure augmente ou diminue de 10 minutes. Maintenez une des touches enfoncée pour modifier le réglage rapidement.

3. Appuyez de nouveau sur  **.**

- L'icône " ON " et le réglage de l'heure s'affichent sur l'écran à cristaux liquides.
- Le témoin multifonction clignote deux fois.

Le témoin de la MINUTERIE s'allume temporairement en orange. ▶Page 5

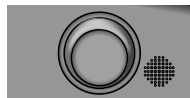

Écran

■ Annulation du fonctionnement de la MINUTERIE DE MARCHE

Appuyez sur  **.**

- L'icône " ON " et le réglage de l'heure disparaissent de l'écran à cristaux liquides.
- L'icône " ☀ " et le jour de la semaine s'affichent sur l'écran à cristaux liquides.

■ Association de la MINUTERIE DE MARCHE et de la MINUTERIE D'ARRÊT

- L'exemple ci-dessous indique comment associer les 2 minuteries.

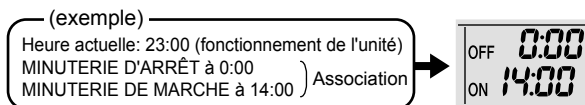

REMARQUE

■ Réglez de nouveau la minuterie dans les cas suivants:

- en cas de désactivation du disjoncteur
- en cas de panne d'électricité
- après le remplacement des piles de la télécommande



Mode MINUTERIE HEBDOMADAIRE

Il est possible d'enregistrer un maximum de 4 réglages de minuterie pour chaque jour de la semaine. Cela est pratique si la MINUTERIE HEBDOMADAIRE est réglée en fonction du style de vie de la famille.

■ Exemple de réglage de la MINUTERIE HEBDOMADAIRE

Les mêmes réglages sont utilisés pour la minuterie du lundi au vendredi tandis que des réglages différents sont définis pour le week-end.

<p>[Lundi]</p>	<p>Définissez les réglages de la minuterie des programmes 1 à 4. ▶Page 24</p>
<p>[Mardi] à [Vendredi]</p>	<p>Utilisez le mode de copie pour définir les réglages de mardi à vendredi, ces réglages sont en effet les mêmes que ceux du lundi. ▶Page 26</p>
<p>[Samedi]</p>	<p>Aucun réglage de la minuterie</p>
<p>[Dimanche]</p>	<p>Définissez les réglages de la minuterie des programmes 1 à 4. ▶Page 24</p>

- Il est possible de définir un maximum de 4 réservations par jour et 28 réservations par semaine au niveau de la MINUTERIE HEBDOMADAIRE. L'utilisation efficace du mode de copie permet de définir facilement des réservations.
- L'utilisation des réglages MARCHE-MARCHE-MARCHE-MARCHE, par exemple, permet de programmer le mode de fonctionnement et de définir les changements de température. Si vous utilisez les réglages ARRÊT-ARRÊT-ARRÊT-ARRÊT, seule l'heure d'arrêt de chaque jour peut être définie. Le climatiseur est alors automatiquement désactivé si l'utilisateur oublie de le faire.



Mode MINUTERIE HEBDOMADAIRE

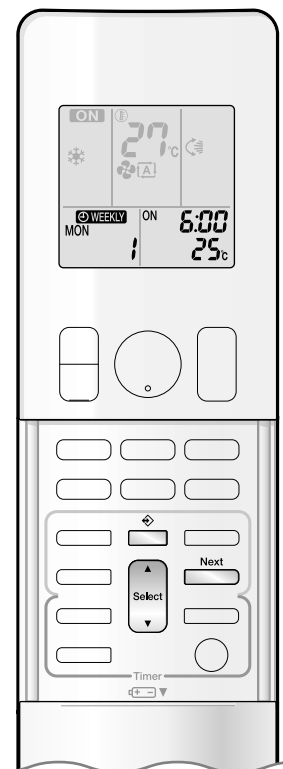

■ Fonctionnement de la MINUTERIE HEBDOMADAIRE

Mode de réglage

- Veillez à ce que le jour de la semaine et l'heure soient définis. Si ce n'est pas le cas, définissez le jour de la semaine et l'heure. **▶ Page 10**

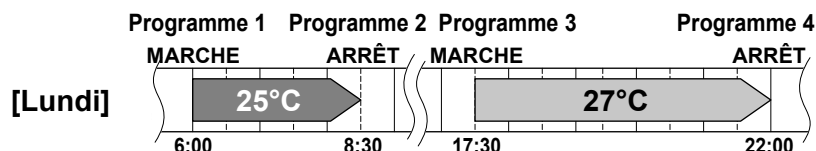

Écrans de réglage

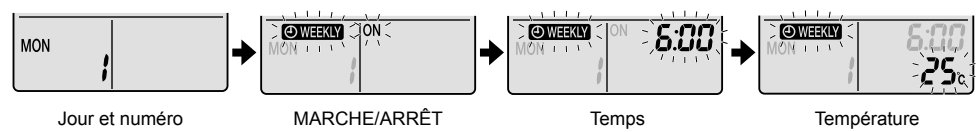

1. Appuyez sur

- Le jour de la semaine et le numéro de réservation du jour sont affichés.
- Il est possible de définir 1 à 4 réglages par jour.

2. Appuyez sur pour sélectionner le jour de la semaine souhaité et le numéro de réservation.

- Appuyez sur pour modifier le numéro de réservation et le jour de la semaine.

3. Appuyez sur .

- Le jour de la semaine et le numéro de réservation sont définis.
- Les icônes "WEEKLY" et "ON" clignotent.

4. Appuyez sur pour sélectionner le mode souhaité.

- Appuyez sur pour basculer entre les icônes "ON" ou "OFF".

La touche ▲ fait apparaître les éléments suivants tour à tour sur l'écran à cristaux liquides.



- Si une réservation a déjà été définie, la sélection de l'option "blank" annule la réservation.
- Allez à l'étape 9 si "blank" est sélectionné.
- Pour retourner au réglage du jour de la semaine et du numéro de réservation, appuyez sur .

5. Appuyez sur .

- Le mode de la MINUTERIE DE MARCHÉ/ARRÊT est activé.
- L'icône "WEEKLY" et l'heure clignotent.



Mode MINUTERIE HEBDOMADAIRE

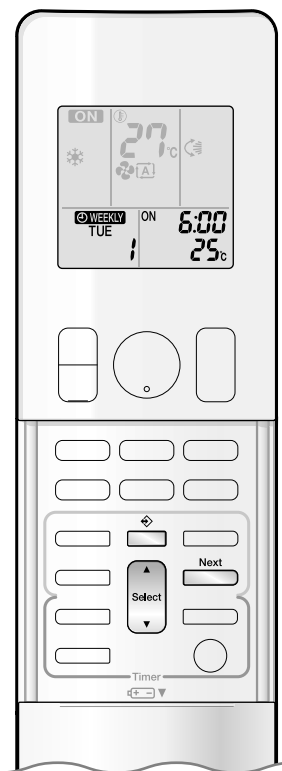

6. Appuyez sur pour sélectionner l'heure souhaitée.

- L'heure peut être réglée entre 0:00 et 23:50 par intervalles de 10 minutes.
- Pour retourner au réglage de mode de la MINUTERIE DE MARCHE/ARRÊT, appuyez sur .
- Allez à l'étape 9 lors du réglage de la MINUTERIE D'ARRÊT.

7. Appuyez sur .

- L'heure est réglée.
- L'icône "WEEKLY" et la température clignotent.

8. Appuyez sur pour sélectionner la température souhaitée.

- La température peut être réglée entre 10°C et 32°C.
RAFRAÎCHISSEMENT ou AUTO: l'unité fonctionne à 18°C même si elle est réglée sur une valeur de 10 à 17°C. [▶Page 12](#)
- CHALEUR ou AUTO: l'unité fonctionne à 30°C même si elle est réglée sur 31 ou 32°C. [▶Page 12](#)
- Pour retourner au réglage de l'heure, appuyez sur .
- La température définie n'est affichée que lorsque le réglage de mode est activé.

9. Appuyez sur .

- Veillez à pointer la télécommande vers l'unité intérieure. Assurez-vous également qu'une tonalité de réception est émise et que le témoin multifonction clignote.
- La température et l'heure sont définies lorsque la MINUTERIE DE MARCHE est activée et l'heure est définie lorsque la MINUTERIE D'ARRÊT est activée.
- L'écran de réservation suivant s'affiche.
- Pour poursuivre les réglages, répétez la procédure à partir de l'étape 4.
- Le témoin multifonction clignote deux fois.
Le témoin de la MINUTERIE s'allume temporairement en orange. [▶Page 5](#)
Le témoin multifonction ne clignotera pas en orange si tous les réglages de réservation sont supprimés.



Écran

10. Appuyez sur pour terminer le réglage.

- L'icône "WEEKLY" s'affiche sur l'écran à cristaux liquides et la MINUTERIE HEBDOMADAIRE est activée.
- Une réservation définie une fois peut facilement être copiée et les mêmes réglages peuvent être utilisés pour un autre jour de la semaine. Reportez-vous au "Mode Copie". [▶Page 26](#)

REMARQUE

■ Remarques relatives au fonctionnement de la MINUTERIE HEBDOMADAIRE

- N'oubliez pas de régler l'horloge de la télécommande en premier. [▶Page 10](#)
- Le jour de la semaine, la MINUTERIE DE MARCHE/ARRÊT, l'heure et la température (uniquement pour la MINUTERIE DE MARCHE) peuvent être définis avec la MINUTERIE HEBDOMADAIRE.
D'autres réglages de la MINUTERIE DE MARCHE sont basés sur les réglages juste avant le fonctionnement.
- Il n'est pas possible d'utiliser la MINUTERIE HEBDOMADAIRE et la MINUTERIE DE MARCHE/ARRÊT en même temps. La MINUTERIE DE MARCHE/ARRÊT est prioritaire si elle est définie alors que la MINUTERIE HEBDOMADAIRE est toujours active. La MINUTERIE HEBDOMADAIRE passe alors en veille et l'icône "WEEKLY" disparaît de l'écran à cristaux liquides. Une fois la DE MARCHE/ARRÊT terminée, la MINUTERIE HEBDOMADAIRE est automatiquement activée.
- L'arrêt du disjoncteur, une panne d'électricité ou des événements similaires rendent le fonctionnement de l'horloge interne de l'unité intérieure incorrect. Réinitialisez l'horloge. [▶Page 10](#)



Mode MINUTERIE HEBDOMADAIRE

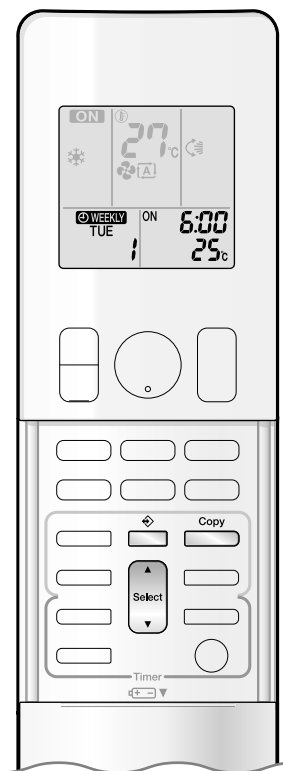

Mode de copie

- Une réservation définie une fois peut être copiée pour un autre jour de la semaine. La réservation complète du jour de la semaine sélectionné est copiée.

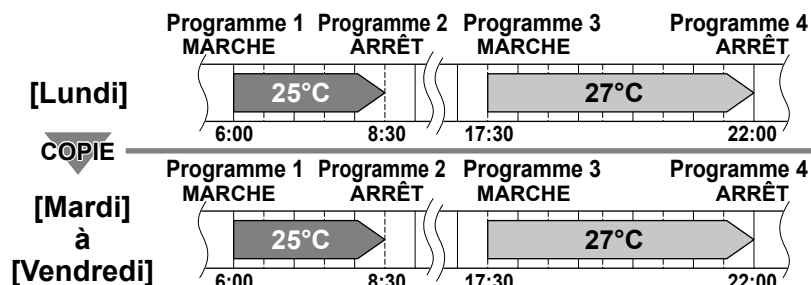

Écrans de réglage

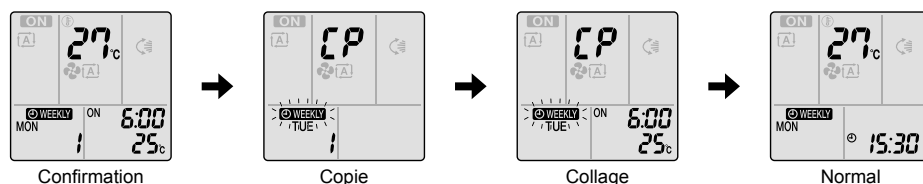

1. Appuyez sur .

2. Appuyez sur pour confirmer le jour de la semaine à copier.

3. Appuyez sur .

- La réservation complète du jour de la semaine sélectionné est copiée.

4. Appuyez sur pour sélectionner le jour de la semaine de destination.

5. Appuyez sur .

- Veillez à pointer la télécommande vers l'unité intérieure. Assurez-vous également qu'une tonalité de réception est émise et que le témoin multifonction clignote.
- La réservation est copiée au niveau du jour de la semaine sélectionné. La réservation complète du jour de la semaine sélectionné est copiée.
- Pour copier les réglages sur d'autres jours de la semaine, répétez les étapes 4 et 5.
- Le témoin multifonction clignote deux fois. Le témoin de la MINUTERIE s'allume temporairement en orange.

6. Appuyez sur pour terminer le réglage.

- L'icône "ON WEEKLY" s'affiche sur l'écran à cristaux liquides et la MINUTERIE HEBDOMADAIRE est activée.

REMARQUE

■ Remarque relative au mode de copie

- La réservation complète du jour de la semaine source est copiée en mode de copie. Pour procéder à un changement de réservation pour une journée de la semaine après avoir copié le contenu des réservations hebdomadaires, appuyez sur et modifiez les réglages dans les étapes du "Mode de réglage". [▶Page 24](#)



Mode MINUTERIE HEBDOMADAIRE

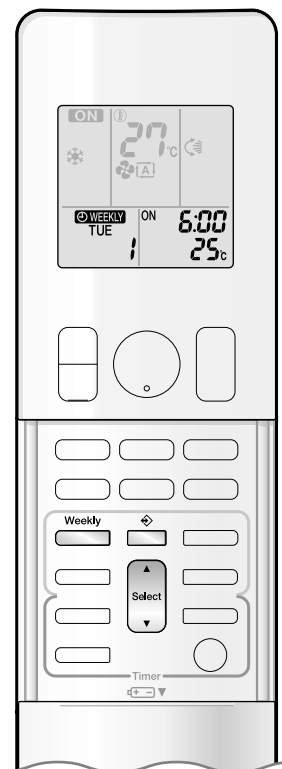

■ Confirmation d'une réservation

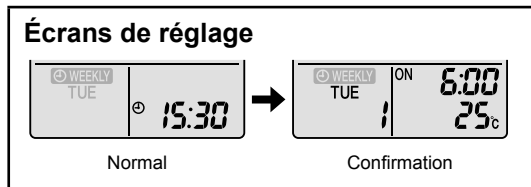

- Il est possible de confirmer une réservation.



1. Appuyez sur .

- Le jour de la semaine et le numéro de réservation du jour sont affichés.



2. Appuyez sur pour sélectionner le jour de la semaine et le numéro de réservation à confirmer.

- Appuyez sur  pour afficher les détails de la réservation.
 - Pour modifier les réglages réservés confirmés, sélectionnez le numéro de la réservation et appuyez sur .
- Le mode de réglage est activé. Passez à l'étape **2** du mode de réglage. **Page 24**

3. Appuyez sur pour quitter le mode de confirmation.

■ Désactivation du fonctionnement de la MINUTERIE HEBDOMADAIRE

Weekly
Appuyez sur  lorsque l'icône "**WEEKLY**" s'affiche sur l'écran à cristaux liquides.

- L'icône "**WEEKLY**" disparaît de l'écran à cristaux liquides.
- Le témoin de la MINUTERIE s'éteint.
- Pour réactiver la MINUTERIE HEBDOMADAIRE, appuyez de nouveau sur .
- Si une réservation désactivée avec  est réactivée, le dernier mode de réservation est utilisé.

ATTENTION

- Si tous les réglages de réservation ne sont pas pris en compte, désactivez la MINUTERIE HEBDOMADAIRE. Puis appuyez de nouveau sur  pour réactiver la MINUTERIE HEBDOMADAIRE.



Mode MINUTERIE HEBDOMADAIRE

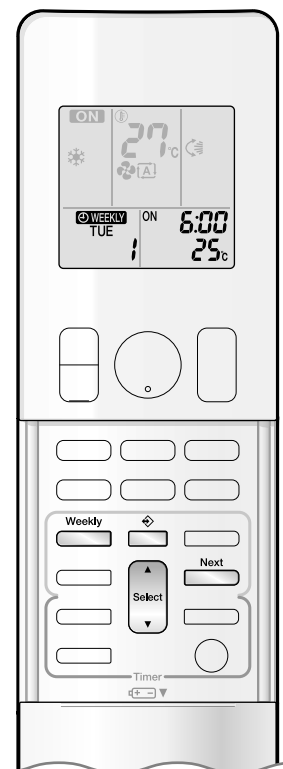

■ Suppression des réservations

Réservation individuelle

1. Appuyez sur .

- Le jour de la semaine et le numéro de réservation s'affichent.

2. Appuyez sur  pour sélectionner le jour de la semaine et le numéro de réservation à supprimer.

3. Appuyez sur .

- Les icônes " WEEKLY" et "ON" ou "OFF" clignotent.

4. Appuyez sur  et sélectionnez "blank".

- Appuyez sur  pour basculer entre la MINUTERIE DE MARCHÉ/ARRÊT.

La touche ▲ fait apparaître les éléments suivants tour à tour sur l'écran à cristaux liquides.

- Si vous sélectionnez "blank", les réservations effectuées sont annulées.



5. Appuyez sur .

- La réservation sélectionnée est supprimée.

6. Appuyez sur .

- S'il reste d'autres réservations, la MINUTERIE HEBDOMADAIRE reste activée.

Réservations pour chaque jour de la semaine

- Cette fonction permet de supprimer les réservations de chaque jour de la semaine.
- Elle peut être utilisée lors de la confirmation ou de la définition des réservations.

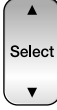
1. Appuyez sur  pour sélectionner le jour de la semaine à supprimer.

2. Maintenez la touche  enfoncée pendant environ 5 secondes.

- La réservation du jour de la semaine sélectionné est supprimée.

Toutes les réservations

Maintenez la touche  enfoncée pendant environ 5 secondes lorsque l'écran normal est affiché.

- Veillez à pointer la télécommande vers l'unité intérieure. Assurez-vous également qu'une tonalité de réception est émise.
- Cette opération n'est pas disponible lorsque la MINUTERIE HEBDOMADAIRE est activée.
- Toutes les réservations sont supprimées.

Entretien et nettoyage

■ Référence rapide

Procédure d'ouverture du panneau avant supérieur

- Maintenez le panneau avant supérieur par les côtés et ouvrez-le.
- Fixez le panneau à l'aide de la plaque-support.

Nettoyage des pièces

Panneaux avant supérieur et inférieur

- Lorsque les panneaux sont fermés, essuyez-les avec un chiffon doux humidifié.

En cas de saleté gênante

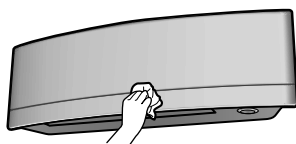

Filtre à air

- Aspirez la poussière ou nettoyez le filtre.

Une fois toutes les 2 semaines

► Page 30

- Filtre désodorisant à apatite de titane
- Filtre à particules d'argent (filtre Ag-ion)

- Aspirez la poussière ou remplacez le filtre.

[Nettoyage]

Une fois tous les 6 mois

► Page 31

[Remplacement]

Une fois tous les 3 ans

► Page 31

Unité intérieure et télécommande

- Essuyez-le à l'aide d'un chiffon doux.

En cas de saleté gênante

Procédure de fermeture du panneau avant supérieur

- Remettez la plaque-support du panneau dans sa position initiale.
- Mettez l'unité sur MARCHE/ARRÊT pour fermer les panneaux.
- Reportez-vous aux instructions dans "Comment placer les filtres dans leur position initiale et fermer le panneau avant supérieur", à la ► Page 32 pour une description plus détaillée de la fermeture du panneau avant.

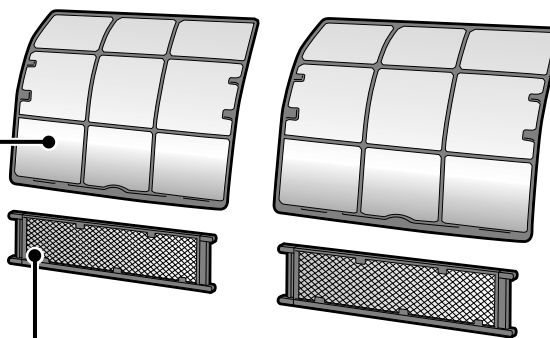
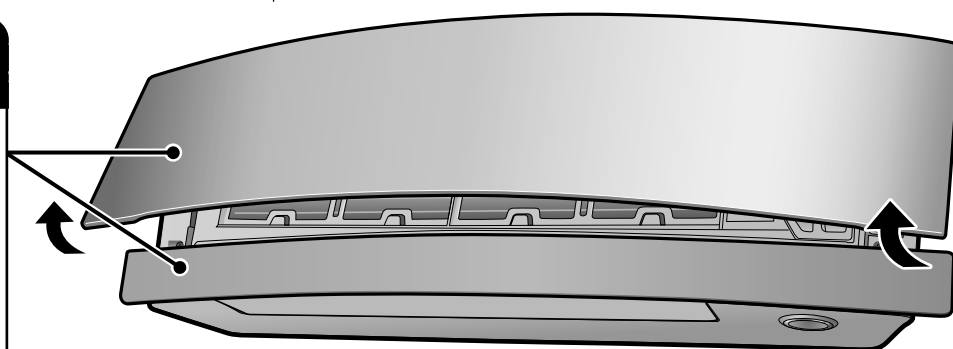

Remarques relatives au nettoyage

■ N'utilisez pas les matériaux suivants pour le nettoyage.

- eau chaude (plus de 40°C),
- benzine, essence, diluant, autres huiles volatiles,
- agent à polir,
- balais-brosses, autres objets durs.



⚠ ATTENTION

- Avant de procéder au nettoyage, veillez à arrêter le fonctionnement et à désactiver le disjoncteur.
- Ne touchez pas aux ailettes en aluminium de l'unité intérieure. Vous risquez de vous blesser si vous touchez à ces pièces.

Entretien et nettoyage

■ Filtre à air

1. Retirez les filtres à air.

- Ouvrez le panneau avant supérieur.
- Placez la plaque-support du panneau entre les nervures de l'unité pour fixer le panneau avant supérieur.
- Poussez la languette du filtre située au centre de chaque filtre à air légèrement vers le haut, puis abaissez-la.

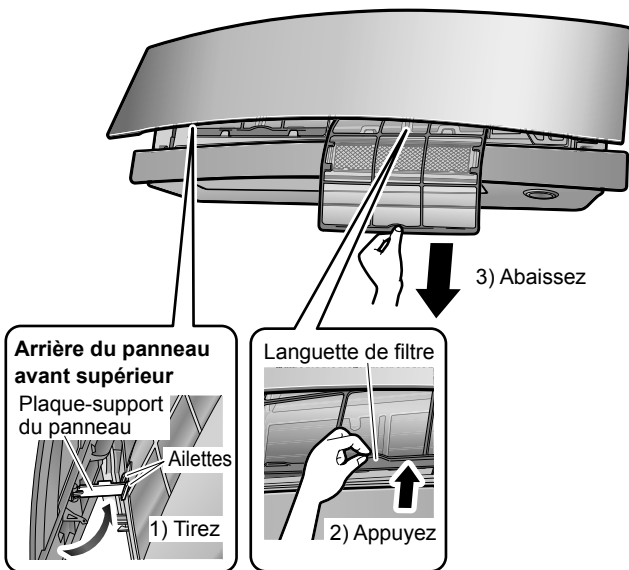

2. Nettoyez les filtres à air avec de l'eau ou un aspirateur.

- Nous vous recommandons de nettoyer les filtres à air toutes les 2 semaines.

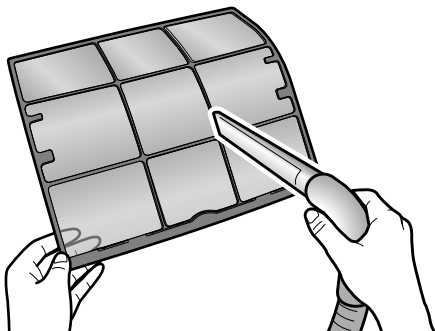

⚠ ATTENTION

- Ne touchez pas les ailettes en aluminium avec les mains nus au moment du démontage ou du montage du filtre.

Si la poussière est tenace

- Lavez les filtres à air avec un produit détergent neutre dilué dans de l'eau tiède, puis laissez-les sécher à l'ombre.
- Veillez à retirer le Filtre désodorisant à apatite de titane et le filtre à particules d'argent (filtre Ag-ion). Reportez-vous à « Filtre désodorisant à apatite de titane » et « Filtre à particules d'argent (filtre Ag-ion) » sur la page suivante.

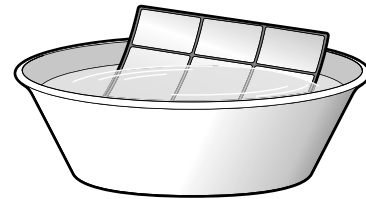

3. Placez les filtres dans leur position initiale et fermez le panneau avant supérieur.

- 1) Fermez le panneau supérieur.
- 2) Ne pas APPUYER sur le panneau avant pour le fermer.
- 3) Mettez l'unité sous tension à l'aide de la télécommande. Attendez l'ouverture complète des panneaux. Puis mettez l'unité hors tension à l'aide de la télécommande.
- 4) Une fois les panneaux avant complètement fermés, appuyez doucement sur le panneau avant supérieur pour l'enclencher.

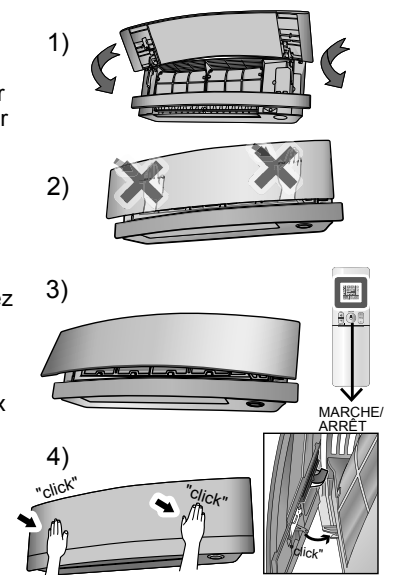

Entretien et nettoyage

- Filtre désodorisant à apatite de titane
- Filtre à particules d'argent (filtre Ag-ion)

1. Retirez le Filtre désodorisant à apatite de titane et le filtre à particules d'argent (filtre Ag-ion).

- Ouvrez le panneau avant supérieur et sortez les filtres à air.
- Maintenez les parties encastrées du cadre et décrochez les 4 pinces.

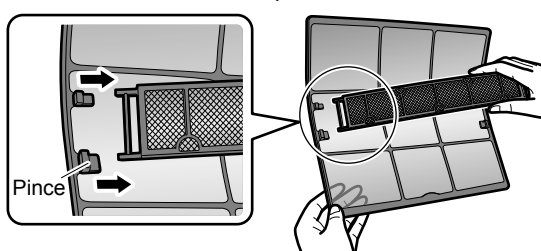

2. Nettoyez ou remplacez le Filtre désodorisant à apatite de titane et le filtre à particules d'argent (filtre Ag-ion).

[Entretien]

2-1 Aspirez la poussière et laissez tremper dans de l'eau ou de l'eau tiède pendant 10 à 15 minutes environ si la poussière est tenace.

- Ne retirez pas le filtre du cadre lors du nettoyage avec de l'eau.

2-2 Après le nettoyage, secouez le filtre pour évacuer l'eau restante et laissez-le sécher à l'ombre.

- Le filtre étant en polyester, ne l'essorez pas pour évacuer l'eau.

[Remplacement]

Retirez le filtre de son cadre et installez un nouveau filtre.

- Ne jetez pas le cadre du filtre. Réutilisez le cadre du filtre au moment de remplacer le Filtre désodorisant à apatite de titane et le filtre à particules d'argent (filtre Ag-ion).
- Vérifiez que le filtre est inséré dans les languettes avant de le fixer.

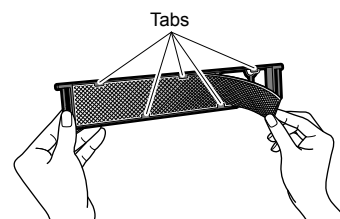

- Mettez l'ancien filtre au rebut en tant que déchet non inflammable.

- 1) Fermez le panneau supérieur.
- 2) Ne pas APPUYER sur le panneau avant pour le fermer.
- 3) Mettez l'unité sous tension à l'aide de la télécommande. Attendez l'ouverture complète des panneaux. Puis mettez l'unité hors tension à l'aide de la télécommande.
- 4) Une fois les panneaux avant complètement fermés, appuyez doucement sur le panneau avant supérieur pour l'enclencher.

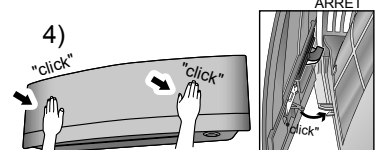
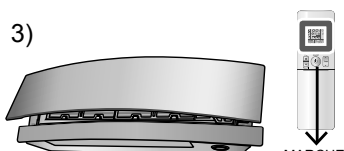

3. Placez les filtres dans leur position initiale et fermez le panneau avant supérieur.

REMARQUE

- Fonctionnement avec des filtres sales:
 - ne peuvent pas désodoriser l'air,
 - ne peuvent pas nettoyer l'air,
 - entraînent de faibles performances de chauffage ou de rafraîchissement,
 - peuvent entraîner des odeurs.
- Mettez les anciens filtres au rebut en tant que déchets non inflammables.
- Pour commander un Filtre désodorisant à apatite de titane, contactez l'atelier d'entretien où vous avez acheté le climatiseur.

Élément	Filtre désodorisant à apatite de titane (sans cadre) 1 jeu
Référence	KAF970A46
Élément	Filtre à particules d'argent (avec cadre) 2 jeux
Référence	KAF057A41

Entretien et nettoyage

■ Vérification des unités

- Vérifiez que la base, le support et autres raccords de l'unité extérieure ne sont pas endommagés ou corrodés.
- Vérifiez que les entrées d'air et les sorties de l'unité intérieure et de l'unité extérieure ne sont pas obstruées.
- Vérifiez que le drainage est bien évacué du flexible de drainage en mode RAFRAÎCHISSEMENT ou DÉSHUMIDIFICATION.
 - Si l'eau drainée n'est pas visible, il est possible qu'il y ait une fuite au niveau de l'unité intérieure. Arrêtez le fonctionnement et contactez l'atelier d'entretien si tel est le cas.

■ Avant une longue période de non-fonctionnement

1. Faites uniquement fonctionner le VENTILATEUR pendant plusieurs heures par une belle journée pour sécher l'intérieur.

• Appuyez sur  et sélectionnez " ".

• Appuyez sur  et démarrez l'opération.

2. Une fois l'opération terminée, désactivez le disjoncteur du climatiseur de la pièce.

3. Nettoyez les filtres à air et réinstallez-les.

4. Retirez les piles de la télécommande.

■ Entretien périodique recommandé

- Dans certaines conditions de fonctionnement, l'intérieur du climatiseur peut s'encrasser après plusieurs saisons d'utilisation, ce qui entraîne de mauvaises performances. Nous vous recommandons de confier l'entretien périodique à un spécialiste (en plus du nettoyage régulièrement effectué par l'utilisateur).
- Pour l'entretien spécialisé, contactez l'atelier d'entretien où vous avez acheté le climatiseur.
- Les frais d'entretien sont à la charge de l'utilisateur.

Informations importantes relatives au réfrigérant utilisé

Ce produit contient des gaz à effet de serre fluorés. Ne laissez pas les gaz s'échapper dans l'atmosphère.

Type de réfrigérant: **R32**

Valeur GWP ⁽¹⁾: **675**

⁽¹⁾GWP = potentiel de réchauffement global

Des inspections périodiques de fuites de réfrigérant peuvent être exigées en fonction de la législation européenne ou locale. Veuillez contacter votre distributeur local pour plus d'informations.



NOTICE concernant tCO₂eq

En Europe, les **émissions de gaz à effet de serre** de la charge de réfrigérant totale dans le système (exprimées en tonnes d'équivalent de CO₂) sont utilisées pour déterminer les intervalles de maintenance. Suivez la législation applicable.

Formule pour calculer les émissions de gaz à effet de serre:

Valeur GWP du réfrigérant × charge de réfrigérant totale [en kg] / 1000

Dépannage

■ Ces cas ne sont pas des problèmes.

- Les cas suivants ne sont pas des problèmes du climatiseur, ils ont tous des causes. Vous pouvez continuer à utiliser le climatiseur.

Unité intérieure

Les volets ne se mettent pas à osciller immédiatement.

- Le climatiseur ajuste la position des volets. Les volets devraient se mettre en mouvement sous peu.

Le climatiseur cesse de générer un flux d'air lors du fonctionnement.

- Une fois la température définie atteinte, le débit d'air est réduit et le fonctionnement est arrêté pour éviter la génération d'un flux d'air froid (lors du chauffage) ou l'augmentation de l'humidité (lors du rafraîchissement). Le fonctionnement reprend automatiquement après augmentation ou réduction de la température intérieure.

Le fonctionnement ne démarre pas rapidement.

- Si vous appuyez sur la touche "MARCHE/ARRÊT" peu de temps après l'arrêt du fonctionnement.
- Lorsque le mode a été sélectionné de nouveau.
 - Cela a pour but de protéger le climatiseur. Vous devez patienter 3 minutes environ.

Le mode CHALEUR est désactivé de manière soudaine et un son d'écoulement est audible.

- L'unité extérieure évacue le givre. Le mode CHAUFFAGE démarre une fois l'unité extérieure dégivrée. Vous devez patienter 4 à 12 minutes environ.

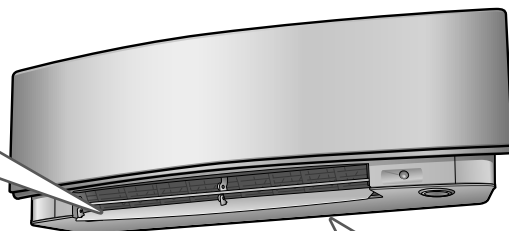

Un son est émis.

■ Un son d'écoulement d'eau

- Ce son est généré par l'écoulement du réfrigérant dans le climatiseur.
- Il s'agit du son de pompage de l'eau dans le climatiseur, il est audible lorsque l'eau est pompée du climatiseur en mode de rafraîchissement ou de déshumidification.
- Le réfrigérant s'écoule dans le climatiseur même si celui-ci ne fonctionne pas lorsque les unités intérieures des autres pièces sont en fonctionnement.

■ Souffle

- Ce son est généré par l'inversion du flux de réfrigérant dans le climatiseur.

■ Tic-tac

- Ce son est généré lorsque la taille du climatiseur augmente ou diminue légèrement suite à un changement de température.

■ Sifflement

- Ce son est généré lors de l'écoulement du réfrigérant pendant le dégivrage.

■ Cliquetis en fonctionnement ou à l'arrêt

- Ce son est généré lors du fonctionnement des pièces électriques ou des clapets de commande du réfrigérant.

■ Son de battement

- Ce son est audible de l'intérieur du climatiseur lorsque le ventilateur d'échappement est activé alors que les portes de la pièce sont fermées. Ouvrez la fenêtre ou désactivez le ventilateur d'échappement.

Unité extérieure

L'unité extérieure évacue de l'eau ou de la vapeur.

■ En mode CHALEUR

- Le givre présent sur l'unité extérieure se transforme en eau ou en vapeur lorsque le climatiseur est en mode de dégivrage.

■ En mode RAFRAÎCHISSEMENT ou DÉSHUMIDIFICATION

- L'humidité présente dans l'air se transforme en eau sur la surface froide de la tuyauterie de l'unité extérieure et goutte.

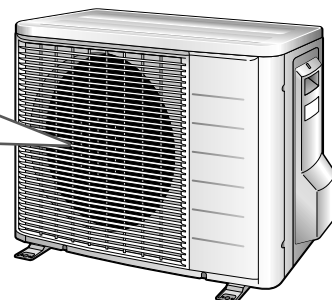

Dépannage

- Les mesures de dépannage sont classées dans les 2 catégories suivantes en fonction des solutions. Prenez les mesures adaptées en fonction des symptômes.



Pas des anomalies de fonctionnement

- Ces cas ne sont pas des problèmes.



Vérifier

- Veuillez procéder de nouveau à des vérifications avant de contacter un réparateur.

Le climatiseur ne fonctionne pas. (Le témoin multifonction est éteint.)

- Le disjoncteur est éteint ou un fusible a sauté?
- Y a-t-il une coupure d'électricité?
- Y a-t-il des piles dans la télécommande?
- Le réglage de la minuterie est-il correct?



L'effet de rafraîchissement (chauffage) est faible.

- Les filtres à air sont-ils propres?
- L'entrée d'air ou la sortie des unités intérieure et extérieure sont-elles obstruées?
- Le réglage de la température est-il correct?
- Les fenêtres et les portes sont-elles fermées?
- Le débit d'air et le sens du flux d'air sont-ils correctement définis?
- Le climatiseur est-il en mode ÉCONO ou en mode RÉDUIT DE L'UNITÉ EXTÉRIEURE?



Une anomalie de fonctionnement survient.

- Il est possible que le climatiseur ne fonctionne pas correctement en cas d'orage ou en présence d'ondes radio. Désactivez le disjoncteur, activez-le de nouveau et tentez de faire fonctionner le climatiseur avec la télécommande.



Le fonctionnement cesse de manière soudaine. (Le témoin multifonction clignote.)

- Les filtres à air sont-ils propres? Nettoyez les filtres à air.
- L'entrée d'air ou la sortie des unités intérieure et extérieure sont-elles obstruées?
- Désactivez le disjoncteur et retirez tous les obstacles. Activez-le de nouveau et tentez de faire fonctionner le climatiseur avec la télécommande. Si le témoin clignote toujours, contactez l'atelier d'entretien où vous avez acheté le climatiseur.



Les panneaux supérieur et inférieur ne s'ouvrent pas. (Le témoin multifonction clignote.)

- Un objet est-il coincé dans les panneaux avant supérieur et inférieur? Retirez l'objet et essayez à nouveau de faire fonctionner les panneaux à l'aide de la télécommande. Si les panneaux avant supérieur et inférieur ne s'ouvrent toujours pas et que le témoin multifonction clignote encore, contactez l'atelier d'entretien où vous avez acheté le climatiseur.



Le panneau avant supérieur ne se ferme pas complètement.

- Les verrous de panneau avant supérieur ont-ils été correctement fixés?



De la vapeur sort de l'unité intérieure.

- Cela survient lorsque l'air de la pièce est transformé en vapeur par le flux d'air froid en mode RAFRAÎCHISSEMENT.
- Cela est lié au fait que le rafraîchissement de l'air de la pièce par l'échangeur de chaleur transforme l'air en vapeur pendant le dégivrage.



Dépannage

L'air chaud ne circule pas rapidement après l'activation du mode CHALEUR.

- Le climatiseur est en cours de préchauffage. Vous devez patienter 1 à 4 minutes environ. (Le système est conçu pour n'évacuer l'air qu'une fois une certaine température atteinte.)



La MINUTERIE DE MARCHE/ARRÊT ne fonctionne pas conformément aux réglages.

- Déterminez si la MINUTERIE DE MARCHE/ARRÊT et la MINUTERIE HEBDOMADAIRE sont réglées sur la même heure. Modifiez ou désactivez les réglages de la MINUTERIE HEBDOMADAIRE. ▶Page 23



Le fonctionnement cesse de manière soudaine. (Le témoin multifonction est allumé.)

- Pour protéger le système, il est possible que le climatiseur cesse de fonctionner en cas de fluctuations importantes et soudaines de la tension. Le fonctionnement reprend automatiquement après 3 minutes environ.



La télécommande ne fonctionne pas correctement.

- Aucun signal de télécommande ne s'affiche.
- La sensibilité de la télécommande est faible.
- L'écran présente un faible contraste ou est noir
- Vous ne parvenez plus à commander l'écran
- Les piles sont presque épuisées et la télécommande ne fonctionne pas correctement. Remplacez toutes les piles par des piles AAA.LR03 (alcalines) neuves. Pour plus de détails, reportez-vous à la section "Insertion des piles" de ce manuel. ▶Page 9



Le ventilateur extérieur tourne alors que le climatiseur ne fonctionne pas.

- Une fois le fonctionnement arrêté
 - Le ventilateur extérieur continue à tourner pendant encore 60 secondes pour protéger le système.
- Lorsque le climatiseur ne fonctionne pas
 - Lorsque la température extérieure est très élevée, le ventilateur extérieur se met à tourner pour protéger le système.



L'unité intérieure émet des odeurs.

- Cela survient lorsque les odeurs de la pièce, des meubles ou de cigarettes sont absorbés par l'unité et évacués avec le flux d'air. (Nous vous recommandons alors de demander à un technicien de nettoyer l'unité intérieure. Contactez l'atelier d'entretien où vous avez acheté le climatiseur.)



Si les panneaux avant supérieur et inférieur sont fermés alors que le climatiseur est en marche, celui-ci va cesser de fonctionner et le témoin multifonction va clignoter.

- Redémarrez le climatiseur après l'avoir mis sur arrêt à l'aide de la télécommande.



Le mode CHALEUR ne peut être sélectionné, même si l'unité est un modèle à pompe à chaleur.

- Vérifiez que le fil de liaison (J8) n'a pas été coupé. S'il a été coupé, contactez l'atelier d'entretien.

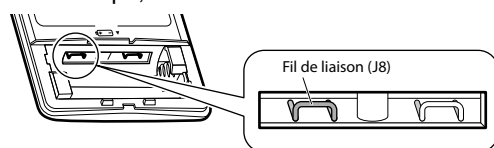

Dépannage

■ Contactez immédiatement l'atelier d'entretien

AVERTISSEMENT

- **En cas d'anomalie de fonctionnement (odeur de brûlé, par exemple), cessez le fonctionnement et désactivez le disjoncteur.**
 - Poursuivre le fonctionnement dans des conditions anormales peut entraîner une panne, des décharges électriques ou un incendie.
 - Contactez l'atelier d'entretien où vous avez acheté le climatiseur.
- **Ne tentez pas de réparer ou de modifier le climatiseur.**
 - Des travaux incorrects peuvent entraîner des décharges électriques ou un incendie.
 - Contactez l'atelier d'entretien où vous avez acheté le climatiseur.

Si un des symptômes suivants survient, contactez immédiatement l'atelier d'entretien.

- Le cordon d'alimentation est extrêmement chaud ou endommagé.
- Un son anormal est émis lors du fonctionnement.
- Le fonctionnement est fréquemment interrompu par le disjoncteur, un fusible ou le disjoncteur de perte de terre.
- Un interrupteur ou une touche fonctionne souvent de manière incorrecte.
- Il y a une odeur de brûlé.
- De l'eau fuit de l'unité intérieure.

Désactivez le disjoncteur et contactez l'atelier d'entretien.



■ Après une panne d'électricité

- Le fonctionnement reprend automatiquement après 3 minutes environ. Vous devez seulement patienter un peu.

■ Orage

- En cas de risque d'orage, cessez le fonctionnement et désactivez le disjoncteur pour protéger le système.

■ Consignes pour la mise au rebut

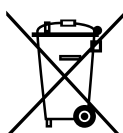

Votre produit et les piles fournies avec la télécommande sont marqués de ce symbole. Il signifie que les appareils électriques et électroniques, ainsi que les piles doivent être éliminés séparément des ordures ménagères non triées.

Pour les piles, un symbole chimique peut être également être présent. Ce symbole signifie que la pile contient une dose de métaux lourds supérieure à une certaine concentration. Le symbole chimique qui peut apparaître est le suivant:

- Pb: plomb (>0,004%)

N'essayez pas de démonter vous-même le système: le démontage du système ainsi que le traitement du réfrigérant, de l'huile et d'autres composants doivent être effectués par un installateur qualifié, en accord avec les réglementations locales et nationales en vigueur.

Les unités et piles usagées doivent être traitées dans des installations spécialisées de dépannage, réutilisation ou recyclage. En vous assurant que cet appareil est éliminé correctement, vous contribuez à éviter les conséquences potentiellement néfastes sur l'environnement et la santé.

Veuillez contacter votre installateur ou les autorités locales pour plus d'informations.

Dépannage

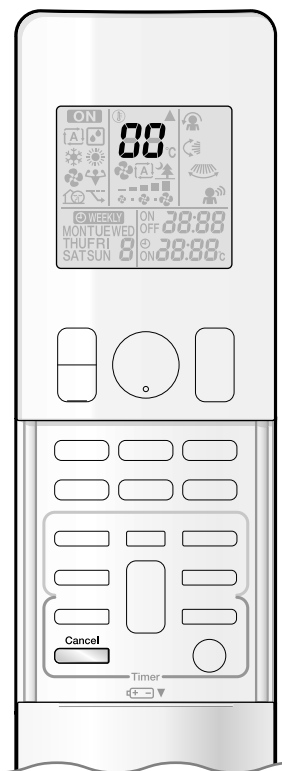

■ Diagnostic par la télécommande

- En fonction de l'anomalie, l'unité intérieure peut envoyer à la télécommande le code d'erreur correspondant.

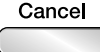
1. Si vous maintenez la touche  enfoncée pendant environ 5 secondes, la mention "00" clignote dans la section d'affichage de la température.

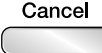
2. Appuyez sur  à plusieurs reprises jusqu'à ce qu'un bip sonore continu soit émis.

- Le code change comme indiqué ci-dessous et un long bip sonore est émis.

	CODE	SIGNIFICATION
SYSTÈME	00	NORMAL
	U0	MANQUE DE RÉFRIGÉRANT
	U2	DÉTECTION DE SURTENSION
	U4	ERREUR DE TRANSMISSION DU SIGNAL (ENTRE UNITÉ INTÉRIEURE ET EXTÉRIEURE)
UNITÉ INTÉRIEURE	A1	ANOMALIE CCI DE L'UNITÉ INTÉRIEURE
	A5	PROTECTION CONTRE LE GEL OU CONTRÔLE DE COUPURE DE LA POINTE DE COURBE DE CHAUFFAGE
	A6	ANOMALIE MOTEUR DE VENTILATEUR (MOTEUR C.C.)
	C4	ANOMALIE THERMISTANCE DE L'ÉCHANGEUR DE CHALEUR INTÉRIEUR
	C7	ANOMALIE OUVERTURE/FERMETURE PANNEAU AVANT
UNITÉ EXTÉRIEURE	C9	ANOMALIE THERMISTANCE TEMPÉRATURE INTÉRIEURE
	EA	ANOMALIE VANNE 4 VOIES
	E1	ANOMALIE CCI DE L'UNITÉ EXTÉRIEURE
	E5	ACTIVATION OL (SURCHARGE COMPRESSEUR)
	E6	VERROUILLAGE COMPRESSEUR
	E7	VERROUILLAGE VENTILATEUR C.C.
	F3	CONTRÔLE DE TEMPÉRATURE TUYAU D'ÉVACUATION
	H0	ANOMALIE DU CAPTEUR DU SYSTÈME DU COMPRESSEUR
	H6	ANOMALIE DU CAPTEUR DE POSITION
	H8	ANOMALIE DU CAPTEUR TENSION C.C. / COURANT
	H9	ANOMALIE THERMISTANCE TEMPÉRATURE EXTÉRIEURE
	J3	ANOMALIE THERMISTANCE DU TUYAU D'ÉVACUATION
	J6	ANOMALIE THERMISTANCE DE L'ÉCHANGEUR DE CHALEUR EXTÉRIEUR
	L4	AUGMENTATION TEMPÉRATURE AILETTE RADIATION
L5	DÉTECTION SURINTENSITÉ DE SORTIE	
P4	ANOMALIE THERMISTANCE AILETTE RADIATION	

REMARQUE

- Un bip sonore court et deux bips sonores consécutifs sont émis pour indiquer que les codes ne correspondent pas.
- Pour effacer le code, maintenez la touche  enfoncée pendant environ 5 secondes. Le code s'efface également si vous n'appuyez pas sur la touche pendant 1 minute.

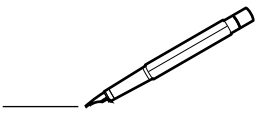

Référence rapide

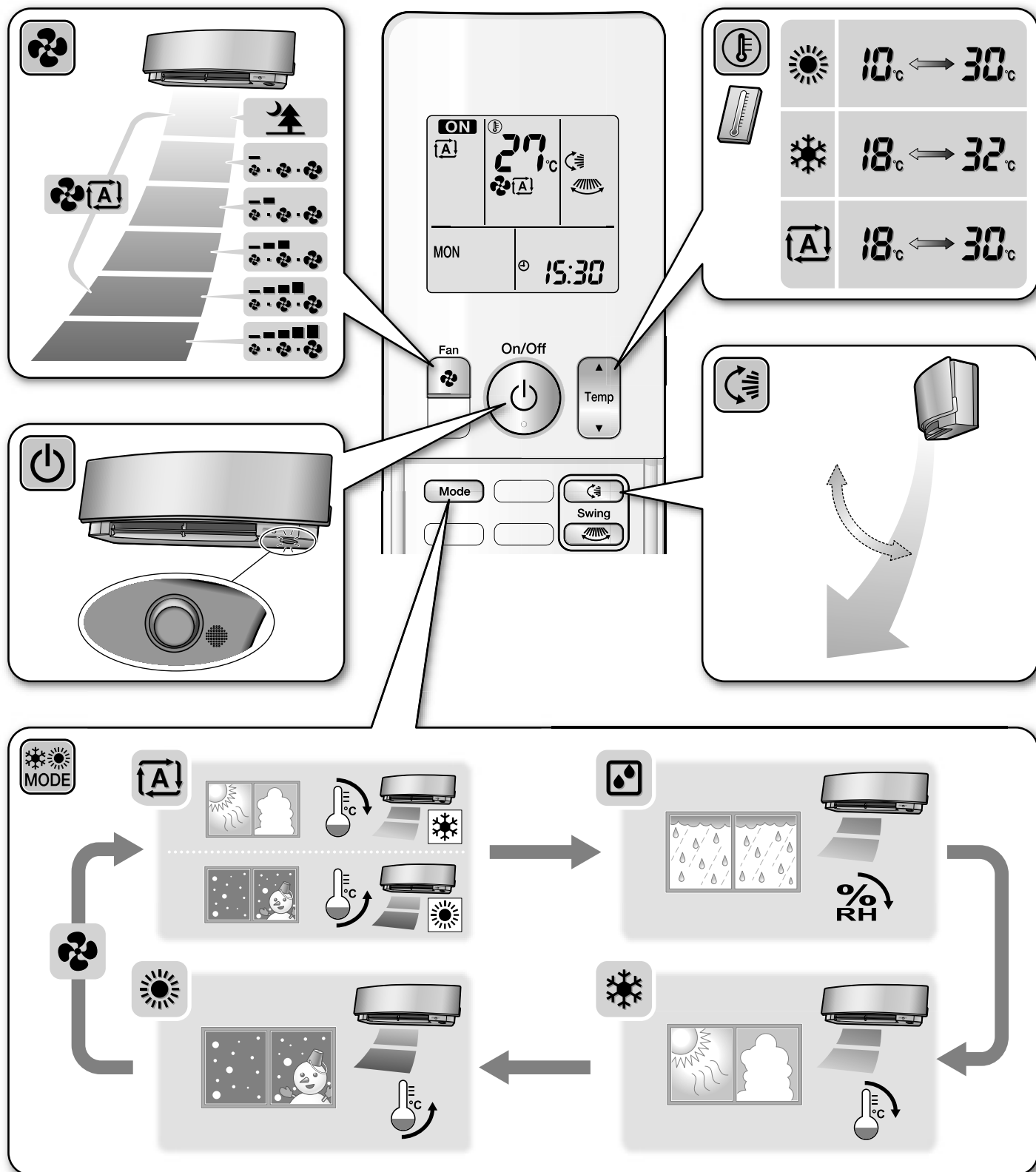

DAIKIN INDUSTRIES CZECH REPUBLIC s.r.o.

U Nové Hospody 1/1155, 301 00 Plzeň Skvrňany, Czech Republic

DAIKIN EUROPE N.V.

Zandvoordestraat 300, B-8400 Oostende, Belgium

