



# Manuel d'installation

## Climatiseur autonome Daikin



**FTXP50M2V1B**  
**FTXP60M2V1B**  
**FTXP71M2V1B**

**FTXF20A2V1B**  
**FTXF25A2V1B**  
**FTXF35A2V1B**  
**FTXF50A2V1B**  
**FTXF60A2V1B**  
**FTXF71A2V1B**









## Table des matières

<b>1</b>	<b>À propos de la documentation</b>	<b>6</b>
1.1	À propos du présent document .....	6
<b>2</b>	<b>À propos du carton</b>	<b>6</b>
2.1	Unité intérieure .....	6
2.1.1	Retrait des accessoires de l'unité intérieure .....	6
<b>3</b>	<b>A propos de l'unité</b>	<b>7</b>
<b>4</b>	<b>Préparation</b>	<b>7</b>
4.1	Préparation du lieu d'installation.....	7
4.1.1	Exigences pour le lieu d'installation de l'unité intérieure .....	7
<b>5</b>	<b>Installation</b>	<b>7</b>
5.1	Ouverture de l'unité intérieure .....	7
5.1.1	Dépose du panneau avant.....	7
5.1.2	Repose du panneau avant.....	7
5.1.3	Dépose de la grille avant .....	7
5.1.4	Repose de la grille avant .....	8
5.1.5	Dépose du couvercle du coffret électrique.....	8
5.1.6	Ouverture du couvercle d'entretien.....	8
5.2	Installation de l'unité intérieure .....	8
5.2.1	Installation de la plaque de montage .....	8
5.2.2	Réalisation d'un trou dans le mur.....	9
5.2.3	Enlèvement du couvercle de l'orifice de tuyau.....	9
5.2.4	Pour fournir le drainage .....	9
5.3	Raccordement de la tuyauterie de réfrigérant .....	11
5.3.1	Raccordement de la tuyauterie de réfrigérant à l'unité intérieure.....	11
5.4	Raccordement du câblage électrique.....	11
5.4.1	Raccordement du câblage électrique sur l'unité intérieure .....	11
5.5	Finalisation de l'installation de l'unité intérieure .....	12
5.5.1	Pour isoler la tuyauterie de drainage, la tuyauterie de réfrigérant et le câble d'interconnexion .....	12
5.5.2	Passage des tuyaux à travers les trous de mur.....	12
5.5.3	Fixation de l'unité sur la plaque de montage.....	12
<b>6</b>	<b>Mise en service</b>	<b>12</b>
6.1	Liste de contrôle avant la mise en service .....	13
6.2	Essai de fonctionnement.....	13
6.2.1	Pour effectuer un test en hiver.....	13
<b>7</b>	<b>Mise au rebut</b>	<b>13</b>
<b>8</b>	<b>Données techniques</b>	<b>14</b>
8.1	Schéma de câblage.....	14

## 1 À propos de la documentation

### 1.1 À propos du présent document



#### INFORMATIONS

Vérifiez que l'utilisateur dispose de la version imprimée de la documentation et demandez-lui de la conserver pour s'y référer ultérieurement.

#### Public visé

Installateurs agréés



#### INFORMATIONS

Cet appareil est conçu pour être utilisé par des utilisateurs expérimentés ou formés, dans des ateliers, dans l'industrie légère et dans les exploitations agricoles, ou par des non-spécialistes, dans un cadre commercial ou domestique.

#### Documentation

Le présent document fait partie d'un ensemble. L'ensemble complet comprend les documents suivants:

- **Précautions de sécurité générales:**
  - Instructions de sécurité à lire avant l'installation
  - Format: Papier (dans le carton de l'unité intérieure)
- **Manuel d'installation de l'unité intérieure:**
  - Instructions d'installation
  - Format: Papier (dans le carton de l'unité intérieure)
- **Guide de référence installateur:**
  - Préparation de l'installation, bonnes pratiques, données de référence, etc.
  - Format: Fichiers numériques sur <http://www.daikineurope.com/support-and-manuals/product-information/>

Il est possible que les dernières révisions de la documentation fournie soient disponibles sur le site Web Daikin de votre région ou via votre revendeur.

La documentation d'origine est rédigée en anglais. Toutes les autres langues sont des traductions.

#### Données techniques

- Un **sous-ensemble** des récentes données techniques est disponible sur le site régional Daikin (accessible au public).
- L'**ensemble complet** des dernières données techniques est disponible sur l'extranet Daikin (authentification requise).

## 2 À propos du carton

### 2.1 Unité intérieure



#### INFORMATIONS

Les figures suivantes ne sont que des exemples et peuvent NE PAS correspondre totalement à la configuration de votre système.

#### 2.1.1 Retrait des accessoires de l'unité intérieure

1 Retirez les accessoires au bas de l'emballage.

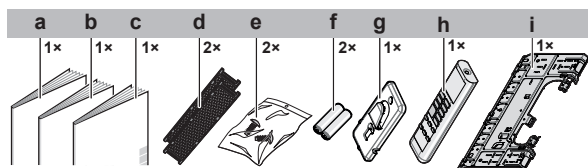

- a Manuel d'installation
- b Mode d'emploi
- c Consignes de sécurité générales
- d Filtre désodorisant à l'apatite de titane et filtre à particules d'argent (uniquement pour FTXP)
- e Vis de fixation de l'unité intérieure (M4×12L). Reportez-vous à "5.5.3 Fixation de l'unité sur la plaque de montage" à la page 12.
- f Piles sèche AAA.LR03 (alcaline) pour l'interface utilisateur
- g Support d'interface utilisateur
- h Interface utilisateur
- i Plaque de montage

## 3 A propos de l'unité



### AVERTISSEMENT: MATÉRIAU INFLAMMABLE

Le réfrigérant à l'intérieur de cette unité est légèrement inflammable.

## 4 Préparation

### 4.1 Préparation du lieu d'installation



### AVERTISSEMENT

L'appareil sera stocké dans une pièce sans sources d'allumage fonctionnant en permanence (exemple: flammes nues, un appareil fonctionnant au gaz ou un chauffage électrique).

#### 4.1.1 Exigences pour le lieu d'installation de l'unité intérieure



### INFORMATIONS

Le niveau de pression sonore est inférieur à 70 dBA.

- **Débit d'air.** Assurez-vous que rien ne bloque le débit d'air.
- **Vidange.** Veillez à ce que l'eau de condensation puisse être évacuée correctement.
- **Isolation du mur.** Si la température au mur dépasse 30°C et que l'humidité relative est de 80% ou si de l'air frais est aspiré dans le mur, une isolation supplémentaire est requise (mousse en polyéthylène d'au moins 10 mm d'épaisseur).
- **Résistance du mur.** Vérifiez si le mur ou le sol est suffisamment solide pour résister au poids de l'unité. En cas de risques, renforcez le mur ou le sol avant d'installer l'unité.
- **Ecartement.** Installez l'unité à au moins 1,8 m du sol et respectez les exigences suivantes en ce qui concerne la distance par rapport aux murs et au plafond:

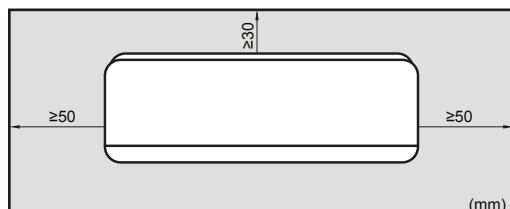

## 5 Installation

### 5.1 Ouverture de l'unité intérieure

#### 5.1.1 Dépose du panneau avant

- 1 Tenez le panneau avant par les pattes des deux côtés et ouvrez-le.

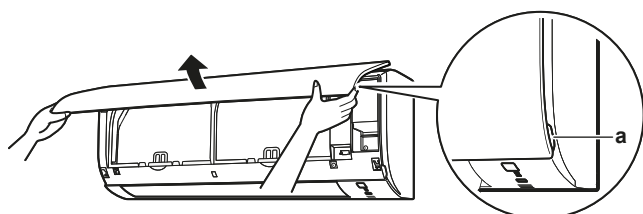

a Languettes du panneau

- 2 Retirez le panneau avant en le faisant glisser vers la gauche ou la droite et en le tirant vers vous.

**Résultat:** L'axe du panneau avant d'un côté sera déconnecté.

- 3 Débranchez l'axe du panneau avant de l'autre côté en procédant de la même manière.

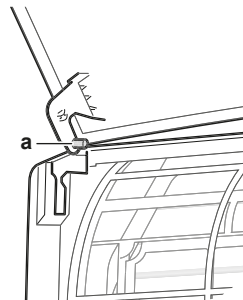

a Axe de panneau avant

#### 5.1.2 Repose du panneau avant

- 1 Fixez le panneau avant. Alignez les axes sur les fentes et poussez-les à fond.
- 2 Fermez lentement le panneau avant; appuyez sur les deux côtés et au centre.

#### 5.1.3 Dépose de la grille avant



### ATTENTION

Portez des équipements de protection individuelle adaptés (gants de protection, lunettes de sécurité, etc.) lors de l'installation, de l'entretien ou de la réparation du système.

- 1 Retirez le panneau avant pour retirer le filtre à air.
- 2 Retirez 2 vis (classe 20~35) ou 3 vis (classe 50~71) de la grille avant.
- 3 Enfoncez les 3 crochets supérieurs marqués d'un symbole avec 3 cercles.

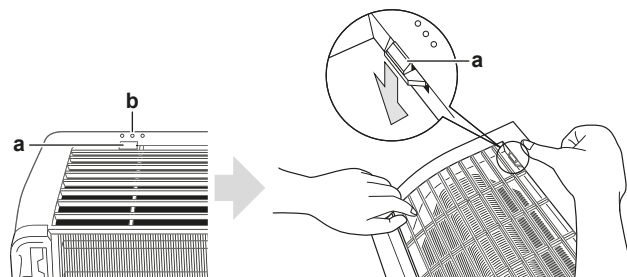

a Crochet supérieur  
b Symbole avec 3 cercles

- 4 Nous recommandons d'ouvrir le volet avant de retirer la grille avant.
- 5 Placez vos deux mains sous le centre de la grille avant, puis la tirez vers le haut et ensuite vers vous.

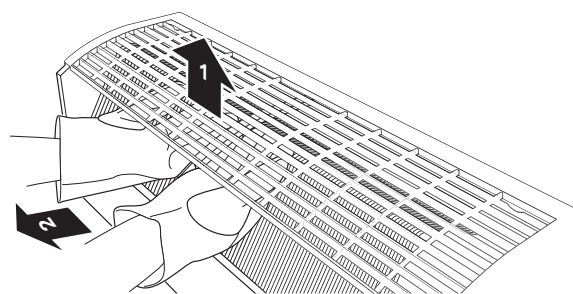

## 5 Installation

### 5.1.4 Repose de la grille avant

- 1 Installez la grille avant et enclenchez fermement les 3 crochets supérieurs.
- 2 Reposez les 2 vis (classe 20~35) ou 3 vis (classe 50~71) sur la grille avant.
- 3 Installez le filtre à air, puis montez le panneau avant.

### 5.1.5 Dépose du couvercle du coffret électrique

- 1 Enlevez la grille avant.
- 2 Retirez 1 vis du coffret électrique.
- 3 Ouvrez le couvercle du coffret électrique en tirant sur la partie saillante située sur le dessus du couvercle.
- 4 Décrochez la languette en bas et retirez le couvercle du coffret électrique.

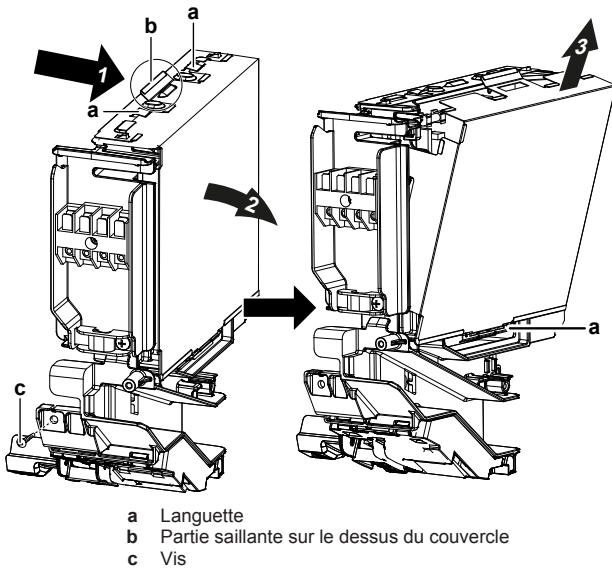

Classe 20~35:

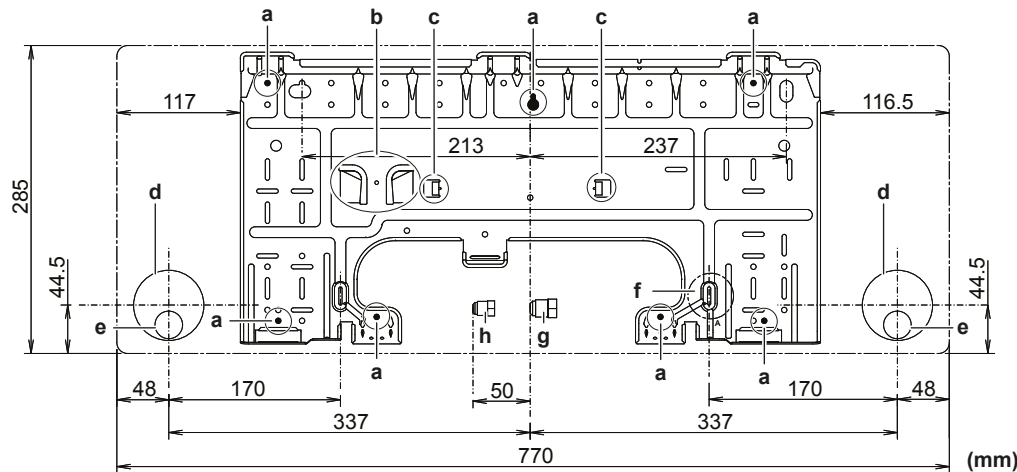

- 5 Pour reposer le couvercle, accrochez d'abord la patte inférieure sur le coffret électrique et glissez le couvercle dans les 2 pattes supérieures.

### 5.1.6 Ouverture du couvercle d'entretien

- 1 Retirez 1 vis du couvercle d'entretien.
- 2 Ôtez le couvercle d'entretien horizontalement pour le sortir de l'unité.

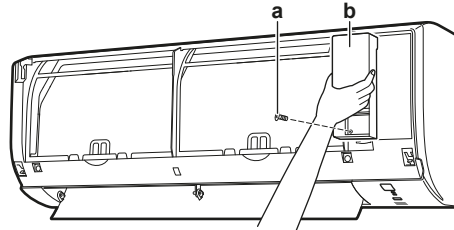

- a Vis du couvercle d'entretien  
b Couvercle d'entretien

## 5.2 Installation de l'unité intérieure

### 5.2.1 Installation de la plaque de montage

- 1 Posez la plaque de montage temporairement.
- 2 Mettez la plaque de montage à niveau.
- 3 Marquez les centres des points de perçage au mur à l'aide d'un mètre ruban. Positionnez l'extrémité du mètre ruban au niveau du symbole ">".
- 4 Terminez la pose en fixant la plaque de montage au mur avec des vis M4×25L (à fournir).



#### INFORMATIONS

Le couvercle de l'orifice du tuyau démonté peut être maintenu dans la poche de la plaque de montage.



## Classe 50~71:

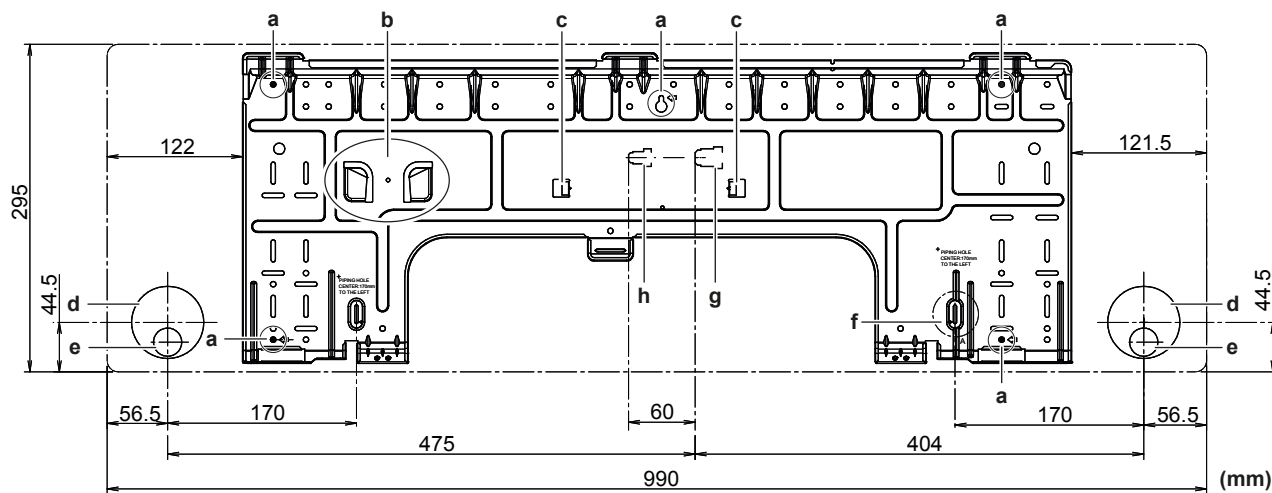

- a Points de fixation recommandés pour la plaque de montage
- b Poche pour le couvercle d'orifice de tuyau
- c Languettes pour placer un niveau à bulle
- d Trou traversant Ø65 mm
- e Position du flexible de drainage
- f Positionnez le mètre ruban au niveau du symbole "▷"
- g Extrémité de la conduite de gaz
- h Extrémité de la conduite de liquide

### 5.2.2 Réalisation d'un trou dans le mur



#### ATTENTION

Pour les murs contenant une structure en métal ou une plaque en métal, utilisez un tuyau encastré dans le mur et un couvercle afin d'empêcher tout risque de chaleur, de décharge électrique ou d'incendie.



#### REMARQUE

Veillez à boucher les espaces autour des tuyaux avec un produit d'étanchéité (non fourni) afin d'empêcher les fuites d'eau.

- 1 Percez un trou de 65 mm traversant le mur en l'inclinant vers le bas vers l'extérieur.
- 2 Insérez dans le trou le tuyau encastré dans le mur.
- 3 Insérez un couvre-mur dans le tuyau du mur.

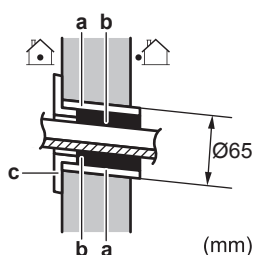

- a Tuyauterie encastrée
- b Mastic
- c Couvercle du trou de mur

- 4 Après avoir terminé le câblage, la tuyauterie de réfrigérant et la tuyauterie de purge, n'oubliez PAS de boucher l'espace avec du mastic.

### 5.2.3 Enlèvement du couvercle de l'orifice de tuyau

Pour raccorder la tuyauterie du côté droit, en bas à droite, du côté gauche ou en bas à gauche, le couvercle de l'orifice de tuyau DOIT être retiré.

- 1 Découpez le couvercle de l'orifice de tuyau à partir de l'intérieur de la grille avant à l'aide d'une scie à chantourner.

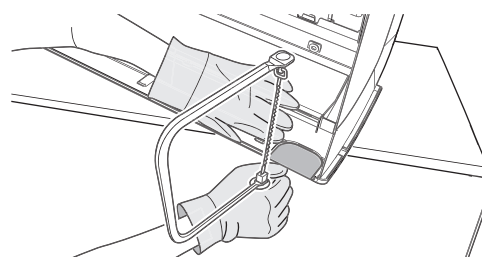

- 2 Eliminez les bavures le long de la partie découpée à l'aide d'une lime demi-ronde.

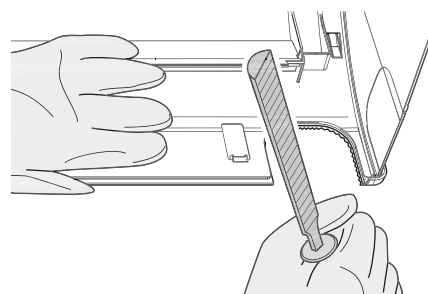

#### REMARQUE

N'utilisez PAS de pinces pour retirer le couvercle de l'orifice du tuyau, car cela endommagerait la grille avant.

### 5.2.4 Pour fournir le drainage

Assurez-vous que l'eau de condensation peut être évacuée correctement. Cela implique:

- Directives générales
- Raccordement de la tuyauterie de purge à l'unité intérieure
- Recherche de fuites d'eau

#### Directives générales

- **Longueur du tuyau.** Veillez à ce que la tuyauterie soit la plus courte possible.

## 5 Installation

- **Taille des tuyaux.** S'il est nécessaire de rallonger le flexible de drainage ou d'utiliser la tuyauterie d'évacuation encastrée, utilisez les éléments nécessaires qui s'adaptent aux extrémités avant des tuyaux.

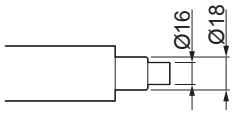

### REMARQUE

- Installez le tuyau de vidange avec une pente vers le bas.
- Les pièges ne sont PAS permis.
- Ne mettez PAS le bout du tuyau dans l'eau.

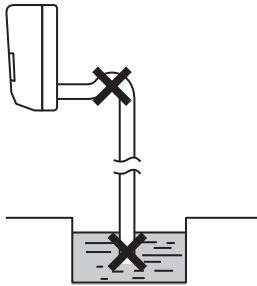

- **Rallonge de tuyau de purge.** Pour rallonger le tuyau de purge, utilisez un tuyau de Ø16 mm non fourni. N'oubliez PAS d'utiliser un tube d'isolation thermique sur la section intérieure du tuyau prolongateur.

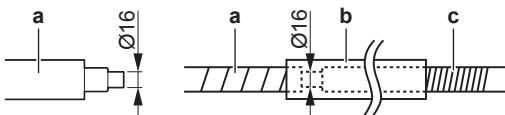

- a Tuyau de purge fourni avec l'unité intérieure
- b Tube d'isolation thermique (non fourni)
- c Rallonge de tuyau de purge

- **Tuyau rigide en chlorure de polyvinyle.** Lors du raccordement d'un tuyau rigide en polychlorure de vinyle (Ø nominal de 13 mm) directement sur le tuyau de purge comme avec la tuyauterie encastrée, utilisez une embout de vidange à fournir (Ø nominal de 13 mm).

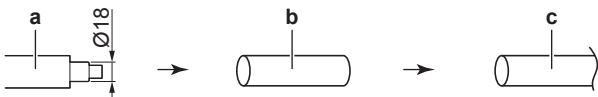

- a Tuyau de purge fourni avec l'unité intérieure
- b Embout de vidange de 13 mm de Ø nominal (non fourni)
- c Tuyau rigide en chlorure de polyvinyle (non fourni)

- **Condensation.** Prenez des mesures contre la condensation. Isolez la tuyauterie de purge complète dans le bâtiment.

- 1 Insérez le tuyau flexible de purge dans le tuyau de purge comme indiqué sur la figure suivante afin qu'il ne soit PAS tiré hors du tuyau de purge.

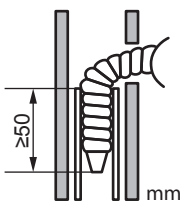

## Raccordement de la tuyauterie à droite, à droite derrière ou en bas à droite

### INFORMATIONS

La tuyauterie d'usine est réglée par défaut à droite. Pour les tuyauteries du côté gauche, retirez la tuyauterie du côté droit et installez-la du côté gauche.

- 1 Fixez le tuyau de purge avec du ruban adhésif en vinyle au bas des tuyaux de réfrigérant.
- 2 Enveloppez le flexible de purge et les tuyaux de réfrigérant avec de la bande isolante.

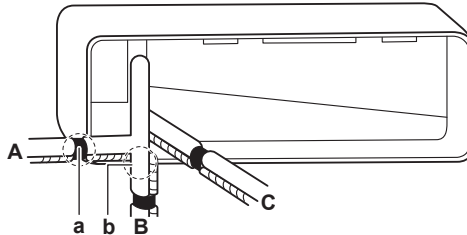

- A Tuyauterie à droite
- B Tuyauterie à gauche
- C Tuyauterie à droite derrière
- a Enlevez le couvercle de l'orifice de tuyau pour la tuyauterie à droite.
- b Enlevez le couvercle de l'orifice de tuyau de la tuyauterie en bas à droite.

## Pour raccorder la tuyauterie à gauche, à gauche derrière ou en bas à gauche

### INFORMATIONS

La tuyauterie d'usine est réglée par défaut à droite. Pour les tuyauteries du côté gauche, retirez la tuyauterie du côté droit et installez-la du côté gauche.

- 1 Retirez la vis de fixation de l'isolation située à droite et retirez le flexible de drainage.
- 2 Retirez le bouchon d'évacuation situé sur la gauche et fixez-le sur le côté droit.

### REMARQUE

N'appliquez PAS d'huile lubrifiante (huile réfrigérante) sur le bouchon de vidange au moment de l'insertion. Le bouchon de vidange peut se détériorer et provoquer des fuites par le bouchon.

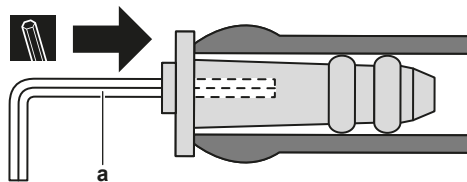

- a Clé hexagonale de 4 mm

- 3 Insérez le flexible de vidange du côté gauche et n'oubliez pas de serrer avec la vis de fixation pour éviter toute fuite d'eau.

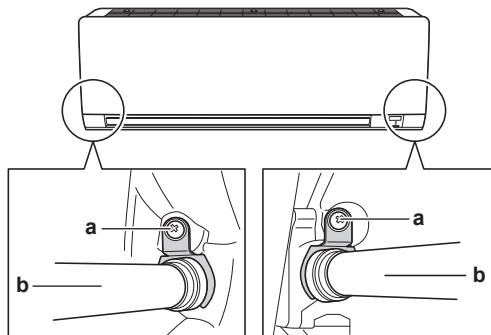

- a Vis de fixation d'isolation  
b Tuyau de purge

- 4 Fixez le tuyau de purge au bas des tuyaux de réfrigérant à l'aide d'un ruban adhésif en vinyle.

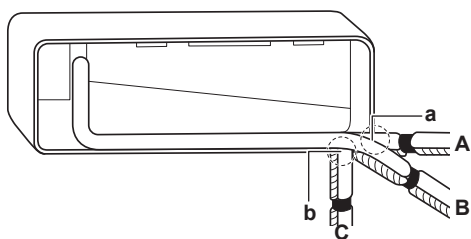

- A Tuyauterie de gauche  
B Tuyauterie de gauche derrière  
C Tuyauterie en bas à gauche  
a Enlevez le couvercle de l'orifice de tuyau de la tuyauterie à gauche.  
b Enlevez le couvercle de l'orifice de tuyau de la tuyauterie en bas à gauche.

### Recherche de fuites d'eau

- 1 Retirez les filtres à air.
- 2 Versez graduellement environ 1 l d'eau par le bac de purge afin de vérifier s'il y a des fuites d'eau.

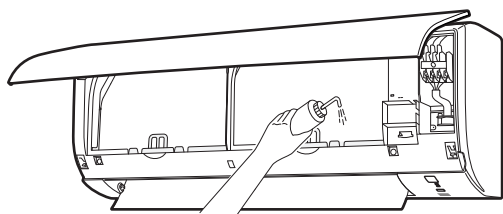

### 5.3 Raccordement de la tuyauterie de réfrigérant



**DANGER: RISQUE DE BRÛLURE**

#### 5.3.1 Raccordement de la tuyauterie de réfrigérant à l'unité intérieure

- **Longueur du tuyau.** Maintenez la tuyauterie de réfrigérant la plus courte possible.
- **Raccords évasés.** Branchez le tuyau de réfrigérant à l'unité à l'aide des raccords évasés.
- **Isolation.** Isolez la tuyauterie de fluide frigorigène, le câble d'interconnexion et le tuyau de vidange de l'unité intérieure comme suit:

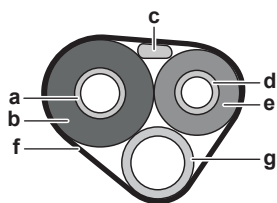

- a Tuyau de gaz  
b Isolation du tuyau de gaz  
c Câble d'interconnexion  
d Tuyau de liquide  
e Isolation du tuyau de liquide  
f Ruban de finition  
g Tuyau de purge



#### REMARQUE

Veillez à isoler toute la tuyauterie de réfrigérant. Toute tuyauterie exposée est susceptible de provoquer de la condensation.

### 5.4 Raccordement du câblage électrique



**DANGER: RISQUE D'ÉLECTROCUTION**



#### AVERTISSEMENT

Utilisez TOUJOURS un câble multiconducteur pour l'alimentation électrique.



#### AVERTISSEMENT

Si le câble d'alimentation est endommagé, il DOIT être remplacé par le fabricant, son agent de service ou des personnes qualifiées afin d'éviter tout danger.



#### AVERTISSEMENT

Ne branchez PAS l'alimentation à l'unité intérieure. Cela pourrait provoquer une décharge électrique ou un incendie.



#### AVERTISSEMENT

- N'utilisez PAS d'éléments électriques achetés localement dans le produit.
- Ne branchez PAS l'alimentation de la pompe d'évacuation, etc. sur le bornier de transmission. Cela pourrait provoquer une décharge électrique ou un incendie.



#### AVERTISSEMENT

Tenez le câblage d'interconnexion éloigné des tuyaux en cuivre sans isolation thermique, car ces tuyaux seront très chauds.

#### 5.4.1 Raccordement du câblage électrique sur l'unité intérieure

Les travaux d'électricité doivent être effectués conformément au manuel d'installation et aux règles de câblage électrique nationales ou au code de bonne pratique.

- 1 Placez l'unité intérieure sur les crochets de la plaque de montage. Utilisez les repères "Δ" comme guide.

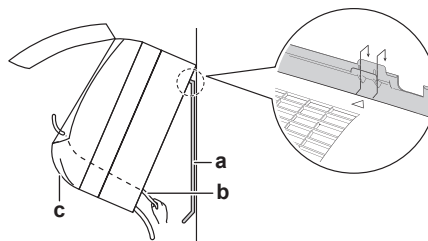

- a Plaque de montage (accessoire)  
b Câble d'interconnexion  
c Guide-fil

- 2 Ouvrez le panneau avant, puis le couvercle d'entretien. Reportez-vous à "5.1 Ouverture de l'unité intérieure" à la page 7.
- 3 Passez le câble d'interconnexion de l'unité extérieure par le trou de traversée de mur, par l'arrière de l'unité intérieure et par l'avant.

**Note:** Dans le cas où le câble d'interconnexion a été dénudé à l'avance, recouvrez les extrémités avec de la bande isolante.

- 4 Repliez l'extrémité du câble vers le haut.

## 6 Mise en service

### REMARQUE

- Veillez à maintenir le câble d'alimentation et le câble de transmission écartés. Le câblage de transmission et d'alimentation peut croiser, mais ne peut être acheminé en parallèle.
- Afin d'éviter des interférences électriques, la distance entre les deux câbles doit TOUJOURS être d'au moins 50 mm.

### AVERTISSEMENT

Prenez des mesures adaptées afin que l'unité ne puisse pas être utilisée comme abri par les petits animaux. Les petits animaux qui entrent en contact avec des pièces électriques peuvent provoquer des dysfonctionnements, de la fumée ou un incendie.

- 5 Dénudez les extrémités des fils d'environ 15 mm.
- 6 Faites correspondre la couleur des fils avec les numéros de borne des borniers de l'unité intérieure, puis vissez fermement les câbles à la borne correspondante.
- 7 Raccordez le fil de terre à la borne correspondante.
- 8 Fixez fermement les fils à l'aide des vis des bornes.
- 9 Tirez les câbles pour vérifier qu'ils sont correctement fixés, puis maintenez-les avec un dispositif de retenue des câbles.
- 10 Placez les câbles de manière à ce que le couvercle d'entretien se place correctement, puis fermez le couvercle d'entretien.

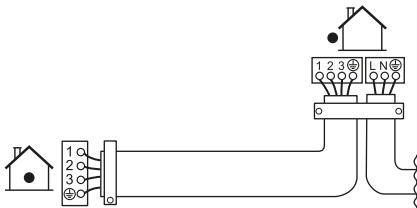

## 5.5 Finalisation de l'installation de l'unité intérieure

### 5.5.1 Pour isoler la tuyauterie de drainage, la tuyauterie de réfrigérant et le câble d'interconnexion

- 1 Après la tuyauterie de vidange, la tuyauterie du réfrigérant et le câblage électrique sont terminés. Enveloppez les tuyaux de réfrigérant, le câble d'interconnexion et le tuyau de purge avec de la bande isolante. Enveloppez au moins la moitié de la largeur de la bande à chaque tour.

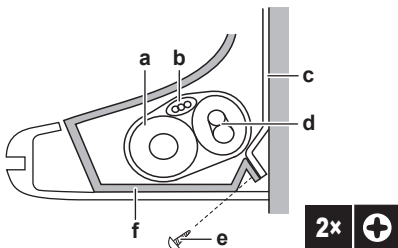

- a Tuyau de purge
- b Câble d'interconnexion
- c Plaque de montage (accessoire)
- d Tuyaux de réfrigérant
- e Vis de fixation de l'unité intérieure M4×1L (accessoire)
- f Bâti inférieur

### 5.5.2 Passage des tuyaux à travers les trous de mur

- 1 Placez les tuyaux de réfrigérant le long de la voie réservée à cet effet sur la plaque de montage.

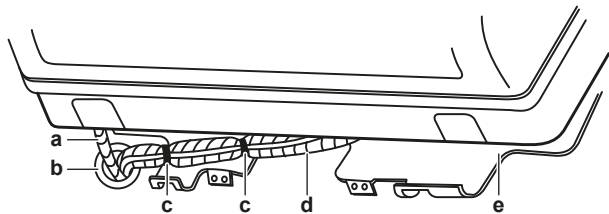

- a Tuyau de purge
- b Calfeutrez ce trou avec du mastic ou du produit de calfeutrage.
- c Bande adhésive en vinyle
- d Ruban d'isolation
- e Plaque de montage (accessoire)

### REMARQUE

- Ne pliez PAS les tuyaux de réfrigérant.
- Ne poussez PAS les tuyaux de réfrigérant sur le bâti inférieur ou la grille avant.

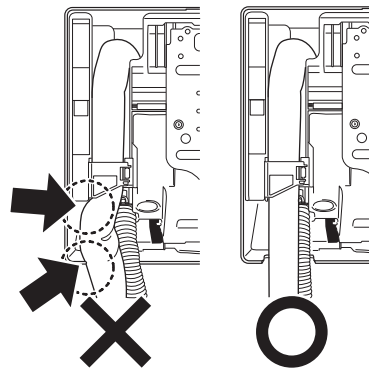

- 2 Passez le tuyau de vidange et les tuyaux de réfrigérant par le trou du mur.

### 5.5.3 Fixation de l'unité sur la plaque de montage

- 1 Placez l'unité intérieure sur les crochets de la plaque de montage. Utilisez les repères "△" comme guide.

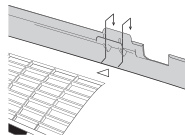

- 2 Appuyez sur le cadre inférieur de l'unité avec les deux mains pour le placer sur les crochets inférieurs de la plaque de montage. Veillez à ce que les fils NE se coincent PAS.

**Note:** Veillez à ce que le câble d'interconnexion ne se prenne PAS dans l'unité intérieure.

- 3 Appuyez des deux mains sur le bord inférieur de l'unité intérieure jusqu'à ce qu'elle soit fermement bloquée par les crochets de la plaque de montage.
- 4 Fixez l'unité intérieure sur la plaque de montage à l'aide des 2 vis de fixation M4×12L (accessoire) de l'unité intérieure.

## 6 Mise en service

### REMARQUE

Ne faites JAMAIS fonctionner l'unité sans thermistances et/ou capteurs/contacteurs de pression au risque de brûler le compresseur.

## 6.1 Liste de contrôle avant la mise en service

Ne faites PAS fonctionner le système avant que les éléments suivants soient vérifiés:

<input type="checkbox"/>	Vous avez lu toutes les consignes d'installation, comme indiqué dans le <b>guide de référence de l'installateur</b> .
<input type="checkbox"/>	Les <b>unités intérieures</b> sont correctement montées.
<input type="checkbox"/>	L' <b>unité extérieure</b> est correctement montée.
<input type="checkbox"/>	<b>Entrée/sortie d'air</b> Vérifier que l'entrée et la sortie d'air de l'unité ne sont PAS obstruées par des feuilles de papier, des cartons ou tout autre matériel.
<input type="checkbox"/>	Il n'y a PAS de <b>phases manquantes</b> ni de <b>phases inversées</b> .
<input type="checkbox"/>	Les <b>tuyaux de réfrigérant</b> (gaz et liquide) disposent d'une isolation thermique.
<input type="checkbox"/>	<b>Vidange</b> Assurez-vous que l'écoulement se fait régulièrement. <b>Conséquence possible:</b> De l'eau de condensation peut s'égoutter.
<input type="checkbox"/>	Le système est correctement <b>mis à la terre</b> et les bornes de terre sont serrées.
<input type="checkbox"/>	Les <b>fusibles</b> ou les dispositifs de protection installés localement sont conformes au présent document et n'ont PAS été contournés.
<input type="checkbox"/>	La <b>tension d'alimentation</b> doit correspondre à la tension indiquée sur l'étiquette d'identification de l'unité.
<input type="checkbox"/>	Les fils indiqués sont utilisés pour le <b>câble d'interconnexion</b> .
<input type="checkbox"/>	L'unité intérieure reçoit les signaux de l' <b>interface utilisateur</b> .
<input type="checkbox"/>	Le coffret électrique ne contient PAS de <b>raccords desserrés</b> ou de composants électriques endommagés.
<input type="checkbox"/>	La <b>résistance d'isolation</b> du compresseur est OK.
<input type="checkbox"/>	Il n'y a PAS de <b>composants endommagés</b> ou de <b>tuyaux coincés</b> à l'intérieur des unités intérieure et extérieure.
<input type="checkbox"/>	Il n'y a PAS de <b>fuites de réfrigérant</b> .
<input type="checkbox"/>	Les <b>tuyaux</b> installés sont de taille correcte et sont correctement isolés.
<input type="checkbox"/>	Les <b>vannes d'arrêt</b> (gaz et liquide) de l'unité extérieure sont complètement ouvertes.

## 6.2 Essai de fonctionnement

**Condition requise:** L'alimentation DOIT être dans la plage spécifiée.

**Condition requise:** L'essai peut être effectué en mode de refroidissement ou de chauffage.

**Condition requise:** Le test de fonctionnement doit être effectué conformément au manuel d'utilisation de l'unité intérieure pour s'assurer que toutes les fonctions et pièces fonctionnent correctement.







- 1 En mode refroidissement, sélectionnez la température programmable la plus basse. En mode chauffage, sélectionnez la température programmable la plus haute. Le test peut être désactivé si nécessaire.
- 2 Une fois le test terminé, réglez la température à un niveau normal. En mode refroidissement: 26~28°C, en mode chauffage: 20~24°C.

- 3 Le système s'arrête de fonctionner 3 minutes après avoir éteint l'unité.

### 6.2.1 Pour effectuer un test en hiver

Lorsque vous utilisez le climatiseur en mode **Refroidissement** en hiver, réglez-le pour qu'il fonctionne en mode test en utilisant la méthode suivante.





**Pour les unités FTXP**

- 1 Appuyez simultanément sur ,  et .
- 2 Appuyez sur .
- 3 Sélectionnez .
- 4 Appuyez sur .
- 5 Appuyez sur  pour allumer le système.

**Résultat:** Le mode test s'arrêtera automatiquement après environ 30 minutes.

- 6 Pour arrêter l'opération, appuyez sur le bouton .

**Pour les unités FTXF**

- 7 Appuyez sur  pour allumer le système.
- 8 Appuyez simultanément sur le centre de ,  et .
- 9 Appuyez deux fois sur .

**Résultat:**  apparaît à l'écran. Le mode test est sélectionné. Le mode test s'arrêtera automatiquement après environ 30 minutes.

- 10 Pour arrêter l'opération, appuyez sur le bouton .



#### INFORMATIONS

Certaines fonctions NE PEUVENT PAS être utilisées en mode test.

Si la panne a lieu pendant le fonctionnement, le système redémarrera automatiquement dès le rétablissement de l'alimentation.

## 7 Mise au rebut



#### REMARQUE















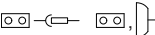

NE TENTEZ PAS de démonter le système: le démontage du système et le traitement du réfrigérant, de l'huile et des autres pièces DOIVENT être conformes à la législation en vigueur. Les unités DOIVENT être traitées dans des établissements spécialisés de réutilisation, de recyclage et de remise en état.

## 8 Données techniques

### 8 Données techniques

Un **sous-ensemble** des récentes données techniques est disponible sur le site régional Daikin (accessible au public). L'**ensemble complet** des dernières données techniques est disponible sur l'extranet Daikin (authentification requise).

#### 8.1 Schéma de câblage

Légende du schéma de câblage unifié			
Pour les pièces utilisées et la numérotation, reportez-vous au schéma de câblage sur l'unité. La numérotation des pièces se fait en numéros arabes et par ordre croissant pour chaque pièce et est représentée dans l'aperçu ci-dessous au moyen du symbole "*" dans le code de la pièce.			
	: DISJONCTEUR		: TERRE DE PROTECTION
	: CONNEXION		: TERRE DE PROTECTION (VIS)
	: CONNECTEUR		: REDRESSEUR
	: TERRE		: CONNECTEUR DU RELAIS
	: CÂBLAGE SUR SITE		: CONNECTEUR DE COURT-CIRCUITAGE
	: FUSIBLE		: BORNE
	: UNITÉ INTÉRIEURE		: BARRETTE DE RACCORDEMENT
	: UNITÉ EXTÉRIEURE		: ATTACHE-CÂBLES
BLK : NOIR	GRN : VERT	PNK : ROSE	WHT : BLANC
BLU : BLEU	GRY : GRIS	PRP, PPL : MAUVE	YLW : JAUNE
BRN : BRUN	ORG : ORANGE	RED : ROUGE	
A*P	: CARTE DE CIRCUITS IMPRIMÉS	PS	: ALIMENTATION DE COMMUTATION
BS*	: BOUTON-POUSOIR MARCHE/ARRÊT, INTERRUPTEUR DE FONCTIONNEMENT	PTC*	: PTC DE THERMISTANCE
BZ, H*O	: VIBREUR	Q*	: TRANSISTOR BIPOLAIRE DE GRILLE ISOLÉE (IGBT)
C*	: CONDENSATEUR	Q*DI	: DISJONCTEUR DE PROTECTION CONTRE LES FUITES À LA TERRE
AC*, CN*, E*, HA*, HE*, HL*, HN*, HR*, MR*_A, MR*_B, S*, U, V, W, X*A, K*R_*	: CONNEXION, CONNECTEUR	Q*L	: PROTECTION CONTRE LA SURCHARGE
D*, V*D	: DIODE	Q*M	: THERMORUPTEUR
DB*	: PONT DE DIODES	R*	: RÉSISTANCE
DS*	: MICROCOMMUTATEUR	R*T	: THERMISTANCE
E*H	: CHAUFFAGE	RC	: RÉCEPTEUR
F*U, FU* (POUR LES CARACTÉRISTIQUES)	: FUSIBLE	S*C	: CONTACTEUR DE FIN DE COURSE
SE REPORTER À LA CARTE PCB À L'INTÉRIEUR DE VOTRE UNITÉ)		S*L	: CONTACTEUR À FLOTTEUR
FG*	: CONNECTEUR (MASSE DU CHÂSSIS)	S*NPH	: CAPTEUR DE PRESSION (HAUTE)
H*	: FAISCEAU	S*NPL	: CAPTEUR DE PRESSION (BASSE)
H*P, LED*, V*L	: LAMPE PILOTE, DIODE ÉLECTROLUMINESCENTE	S*PH, HPS*	: PRESSOSTAT (HAUTE) PRESSION
HAP	: DIODE ÉLECTROLUMINESCENTE (MONITEUR DE SERVICE VERT)	S*PL	: PRESSOSTAT (BASSE) PRESSION
HIGH VOLTAGE	: HAUTE TENSION	S*T	: THERMOSTAT
IES	: CAPTEUR À CÉIL INTELLIGENT	S*RH	: CAPTEUR D'HUMIDITÉ
IPM*	: MODULE D'ALIMENTATION INTELLIGENT	S*W, SW*	: COMMUTATEUR DE FONCTIONNEMENT
K*R, KCR, KFR, KHuR, K*M	: RELAIS MAGNÉTIQUE	SA*, F1S	: PARASURTENSEUR
L	: SOUS TENSION	SR*, WLU	: RÉCEPTEUR DE SIGNAUX
L*	: BOBINE	SS*	: SÉLECTEUR
L*R	: RÉACTIF	SHEET METAL	: PLAQUE DE LA BARRETTE DE RACCORDEMENT
M*	: MOTEUR PAS À PAS	T*R	: TRANSFORMATEUR
M*C	: MOTEUR DU COMPRESSEUR	TC, TRC	: ÉMETTEUR-RÉCEPTEUR
M*F	: MOTEUR DU VENTILATEUR	V*, R*V	: VARISTANCE
M*P	: MOTEUR DE POMPE DE VIDANGE	V*R	: PONT DE DIODES
M*S	: MOTEUR DE PIVOTEMENT	WRC	: TÉLÉCOMMANDE SANS FIL
MR*, MRCW*, MRM*, MRN*	: RELAIS MAGNÉTIQUE	X*	: BORNE
N	: NEUTRE	X*M	: BORNIER (BLOC)
n=*, N=*	: NOMBRE DE PASSAGES DANS LE CORPS EN FERRITE	Y*E	: BOBINE DE LA VANNE
PAM	: MODULATION D'AMPLITUDE PAR IMPULSION	Y*R, Y*S	: BOBINE DE L'ÉLECTROVANNE D'INVERSION
PCB*	: CARTE DE CIRCUITS IMPRIMÉS	Z*C	: TORE MAGNÉTIQUE
PM*	: MODULE D'ALIMENTATION	ZF, Z*F	: FILTRE ANTIPARASITE

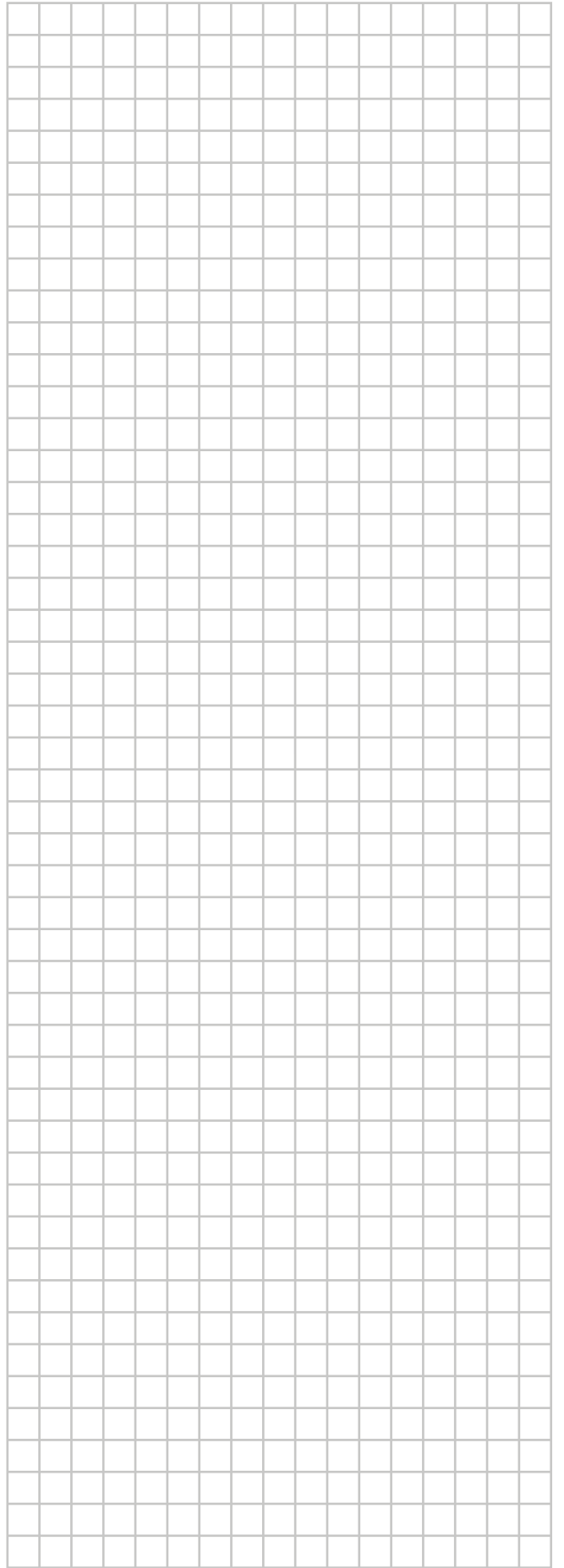

ERC



**DAIKIN INDUSTRIES CZECH REPUBLIC s.r.o.**  
U Nové Hospody 1/1155, 301 00 Plzeň Skvrňany, Czech Republic

**DAIKIN EUROPE N.V.**  
Zandvoordestraat 300, B-8400 Oostende, Belgium

Copyright 2018 Daikin

3P512025-7H 2018.09