

DAIKIN

INVERTER

DAIKIN ROOM AIR CONDITIONER

Manuel d'utilisation

FVXM25FV1B9

FVXM35FV1B9

FVXM50FV1B9

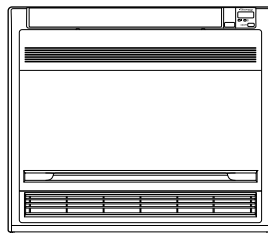

TABLE DES MATIÈRES

À LIRE AVANT D'UTILISER L'APPAREIL

Précautions de sécurité.....	2
Noms des composants.....	6
Préparation avant utilisation.....	9
Plage de fonctionnement	11

FONCTIONNEMENT

Modes AUTO · DÉSHUMIDIFICATION · RAFRAÎCHISSEMENT · CHALEUR · VENTILATEUR	12
Réglage du sens du flux d'air	14
Mode PUISSANT	16
Mode BRUIT RÉDUIT DE L'UNITÉ EXTÉRIEURE	17
Mode ÉCONO	18
Mode MINUTERIE	19
Mode MINUTERIE HEBDOMADAIRE	21
Remarque concernant le système multiple ...	26

ENTRETIEN

Entretien et nettoyage	28
------------------------------	----

DÉPANNAGE

Guide de démarrage	31
--------------------------	----

REMARQUE

Les instructions d'origine sont écrites en anglais.
Les autres langues sont les traductions des instructions d'origine.

Précautions de sécurité

- Conservez le présent manuel dans un lieu où l'utilisateur peut facilement le trouver.
- Lisez attentivement les consignes du présent manuel avant d'utiliser l'unité.
- Cet appareil est conçu pour être utilisé par des utilisateurs expérimentés ou formés, dans des ateliers, dans l'industrie légère et dans les exploitations agricoles, ou par des non spécialistes, dans un cadre commercial ou domestique.
- Le niveau de pression acoustique est inférieur à 70 dB (A).
- Les précautions décrites ci-dessous sont classées sous AVERTISSEMENT et ATTENTION. Toutes deux contiennent des renseignements importants liés à la sécurité. Veillez à bien respecter toutes les précautions.

AVERTISSEMENT

Si vous ne respectez pas ces instructions à la lettre, il est possible que l'unité entraîne des dommages matériels, des blessures, voire la mort.

ATTENTION

Si vous ne respectez pas ces instructions à la lettre, il est possible que l'unité entraîne des dommages matériels ou des blessures de catégorie mineure ou modérée.



A ne jamais faire.



Assurez-vous de faire une mise à la terre.



Ne touchez jamais le climatiseur (télécommande comprise) avec les mains mouillées.



Veillez à respecter ces instructions.



Ne mouillez jamais le climatiseur (télécommande comprise).



Les modèles FVXM sont remplis de réfrigérant R32.





AVERTISSEMENT

- L'équipement doit être stocké de manière à empêcher tout dommage des composants mécaniques et dans un local bien aéré sans sources d'allumage qui sont en permanence présentes (par exemple: flammes nues, appareil à gaz ou chauffage électrique en fonctionnement) et dont la taille de la pièce correspond à ce qui est indiqué dans ce manuel pour l'installation. 
- Pour éviter les incendies, les explosions et les blessures, n'utilisez pas l'unité lorsque des gaz nocifs (inflammables ou corrosifs, par exemple) sont détectés à proximité de l'unité.
- Nous attirons votre attention sur le fait qu'une exposition directe prolongée à l'air froid ou chaud du climatiseur ou à de l'air trop froid ou trop chaud peut être dangereuse pour votre condition physique et votre santé.
- Ne pas insérer les doigts, un bâton, etc., dans l'entrée d'air ou la bouche de soufflage et entre les lames du ventilateur. Des dommages au niveau du produit ou des blessures peuvent résulter du contact avec les lames à haute vitesse du ventilateur du climatiseur.
- Ne tentez pas de réparer, de démonter, de réinstaller ou de modifier le climatiseur vous-même, cela peut entraîner des fuites d'eau, des décharges électriques ou des incendies.
- N'utilisez pas de gaz inflammables (laques ou insecticides, etc.) près de l'unité. Ne pas utiliser de benzine ou de diluant pour essuyer l'unité. Cela pourrait entraîner des fissures, des décharges électriques ou un incendie.
- N'utilisez pas de réfrigérant autre que celui indiqué sur l'unité extérieure pour l'installation, le déplacement ou la réparation. L'utilisation d'autres réfrigérants pourrait perturber le fonctionnement ou endommager l'unité et provoquer des blessures corporelles.
- Ne pas faire fonctionner le climatiseur avec les mains mouillées. Cela peut entraîner des décharges électriques.
- Ne lavez pas le climatiseur à l'eau car cela peut entraîner des chocs électriques ou un incendie.
- Ne placez pas de récipients contenant de l'eau (vases, etc.) sur l'unité. Cela peut entraîner des décharges électriques ou un incendie.

Précautions de sécurité



AVERTISSEMENT

- Faites attention au feu en cas de fuite de réfrigérant. Une fuite de fluide frigorigère peut être la cause d'un mauvais fonctionnement du climatiseur (s'il ne génère pas d'air frais ou chaud, par exemple). Consultez votre revendeur pour de l'assistance. Le réfrigérant contenu dans le climatiseur est sûr et normalement, il ne fuit pas. Toutefois, en cas de fuite, tout contact avec la flamme d'un brûleur, un chauffage ou une cuisinière peut entraîner la génération de gaz toxiques ou une combustion. Cesser d'utiliser le climatiseur jusqu'à ce qu'une personne qualifiée ait confirmé que la fuite a été réparée. 
- Ne tentez pas d'installer ou de réparer le climatiseur vous-même. Une malfaçon peut causer des fuites d'eau, des électrocutions ou incendie. Veuillez contacter votre représentant local ou un personnel qualifié pour tout travail d'installation et de maintenance.
- Veillez à installer un disjoncteur de perte à la terre. Ne pas installer le disjoncteur de perte de terre peut entraîner des décharges électriques ou un incendie.
- Le climatiseur doit être mis à la terre. Une mise à la terre incomplète peut provoquer des décharges électriques. Ne connectez pas le câble de mise à la terre aux tuyauteries de gaz ou d'eau, à un paratonnerre ou à un fil de mise à la terre de téléphone. 



ATTENTION

- Ne pas utiliser le climatiseur pour d'autres raisons. Ne pas utiliser le climatiseur pour des applications particulières telles que l'entreposage de nourriture, d'animaux ou de plantes, de machines de précision et d'objets d'art, cela pourrait entraîner une détérioration de la qualité. 
- N'exposez pas les plantes ou les animaux directement au flux d'air de l'unité car cela peut provoquer des effets néfastes.
- Ne placez pas d'appareils produisant des flammes nues dans des endroits exposés au flux d'air de l'unité, cela pouvant diminuer la combustion du brûleur.
- Ne pas obstruer les bouches d'entrée et de sortie d'air. Toute obstruction au niveau du flux d'air peut entraîner des performances insuffisantes ou des problèmes de fonctionnement.
- Vous ne devez pas vous asseoir sur l'unité extérieure, placer des objets sur l'unité ou tirer l'unité. Cela pourrait entraîner des accidents, tels que des chutes ou des basculements avec, pour conséquences, des blessures, des anomalies de fonctionnement ou des dommages du produit.
- Ne pas placer d'objets craignant l'humidité sous l'unité intérieure qui peut être endommagée par de l'eau. Sous certaines conditions, la condensation sur l'unité principale ou sur les tuyaux de réfrigérant, la crasse du filtre à air ou un blocage de l'évacuation peuvent entraîner un égouttement, entraînant l'encrassement ou la panne de l'objet concerné.
- Après une longue utilisation, vérifiez le support de l'unité et sa fixation pour voir s'ils ne sont pas endommagés. S'ils sont endommagés, l'unité peut tomber et occasionner des blessures.
- Pour éviter les blessures, ne touchez pas l'entrée d'air ou les ailettes en aluminium de l'unité intérieure ou extérieure.
- L'appareil n'est pas conçu pour être utilisé par de jeunes enfants ou des personnes infirmes sans surveillance. Cela pourrait entraîner une diminution des fonctions corporelles et nuire à la santé.
- Cet appareil peut être utilisé par des enfants âgés de 8 ans et plus, ainsi que par des personnes dont les capacités physiques, sensorielles ou mentales sont réduites ou des personnes dénuées d'expérience ou de connaissance, s'ils sont surveillés ou ont reçu des consignes quant à l'utilisation sécurisée de l'appareil et comprennent les risques liés à celle-ci.
- Les enfants ne doivent pas jouer avec l'appareil.
- Le nettoyage et la maintenance ne doivent pas être effectués par des enfants sans surveillance.
- Les unités intérieure et extérieure ne doivent subir aucun impact pour éviter de les endommager.
- Ne placez pas de produits inflammables tels que des atomiseurs à moins de 1 m de la sortie d'air.
- Les atomiseurs peuvent exploser sous l'effet de l'air chaud de l'unité intérieure ou extérieure.
- Veillez à ce que vos animaux domestiques n'urinent pas sur le climatiseur. Cela peut entraîner des décharges électriques ou un incendie.

Précautions de sécurité



ATTENTION

- Ne lavez pas le climatiseur à l'eau car cela peut entraîner des chocs électriques ou un incendie.
- Ne placez pas de récipients contenant de l'eau (vases, etc.) sur l'unité. Cela peut entraîner des décharges électriques ou un incendie.
- Ne désactivez pas le disjoncteur à moins de sentir une odeur de brûlé, ou lors de réparations, de l'inspection ou du nettoyage de l'unité.
Dans le cas contraire, une fuite de réfrigérant ne peut être détectée.
- N'utilisez pas de substances inflammables (telles que les laques ou les insecticides, etc.) près de l'unité. Cela pourrait entraîner des décharges électriques, un incendie ou la détection erronée du capteur de fuite de réfrigérant.
- Ne pas installer l'unité dans des espaces fermés et très hermétiques tels que des chambres insonorisées et une salle fermée jusqu'à la porte.
- Ne pas installer l'unité dans des espaces remplis de fumée, de gaz, de produits chimiques, etc. Il est possible que les capteurs contenus dans l'unité intérieure puissent les détecter et afficher une anomalie de fuite de réfrigérant.
- L'unité est équipée d'un détecteur de fuite de réfrigérant à des fins de sécurité. Pour être efficace, l'unité doit être alimentée en électricité à tout moment après l'installation, hormis durant les intervalles d'entretien de courte durée.
- Cette unité est équipée de mesures de sécurité à alimentation électrique. Pour être efficace, l'unité doit être alimentée en électricité à tout moment après l'installation, hormis durant les intervalles d'entretien de courte durée.

- Pour éviter l'épuisement de l'oxygène, veillez à ce que la pièce soit bien ventilée si des équipements tels qu'un brûleur sont utilisés avec le climatiseur.
- Avant de procéder au nettoyage, arrêtez l'unité, désactivez le disjoncteur ou débranchez le cordon d'alimentation. Sinon, il y a un risque de choc électrique et de blessure.
Après le nettoyage, activez de nouveau le disjoncteur de l'alimentation.
- Raccordez uniquement le climatiseur au circuit d'alimentation indiqué. Les alimentations autres que celle indiquée peuvent entraîner des décharges électriques, une surchauffe ou des incendies.
- Placez le flexible de purge de sorte à garantir une vidange régulière. Une vidange incorrecte peut mouiller le bâtiment, les meubles, etc.
- Ne placez pas d'objets à proximité directe de l'unité extérieure et ne laissez pas les feuilles ou d'autres débris s'accumuler autour de l'unité. Les feuilles constituent un foyer pour les petits animaux qui peuvent ensuite pénétrer dans l'unité. Une fois entrés, ces animaux peuvent provoquer des dysfonctionnements, de la fumée ou un incendie lorsqu'ils entrent en contact avec des pièces électriques.
- Ne placez pas d'objets autour de l'unité intérieure.
- Cela peut avoir des effets négatifs sur les performances, la qualité du produit et la durée de vie du climatiseur.
- Maintenez les enfants à distance afin de vous assurer qu'ils ne jouent pas avec l'appareil.



- N'utilisez pas le climatiseur lorsque vous avez les mains mouillées.



- Ne nettoyez pas l'unité intérieure avec une quantité importante d'eau, utilisez uniquement un chiffon légèrement humide.
- Ne placez pas des objets tels que des récipients d'eau ou autres sur l'unité. L'eau peut s'infiltrer dans l'unité et endommager les isolations électriques, ce qui entraînera une décharge électrique.



Veillez vous reporter au chapitre Dépannage (page 31) du manuel. Prenez les mesures appropriées en fonction de la gravité.

Précautions de sécurité

Site d'installation.

- Consultez le revendeur pour installer le climatiseur dans les environnements suivants:
 - lieux huileux ou exposés à la vapeur ou à la suie;
 - environnements salés tels que les zones côtières;
 - lieux exposés au sulfure, tels que les sources chaudes;
 - lieux où la neige peut obstruer l'unité extérieure.
 - L'unité interne est à plus de 1 mètre d'un téléviseur ou d'une radio (l'appareil pourrait causer des interférences avec l'images ou le son).
 - Une distance d'au moins 1,5 m doit être maintenue entre les détecteurs d'incendie et le diffuseur d'air de l'unité intérieure.

Le drainage de l'unité extérieure doit être effectué dans un lieu bien drainé.

Pensez à la gêne que le bruit peut occasionner pour vos voisins.

- Sélectionnez un lieu comme indiqué ci-dessous pour l'installation:
 - Un lieu suffisamment solide pour soutenir le poids de l'unité et qui n'accroît pas les bruits ou les vibrations générés par le fonctionnement.
 - Un lieu où l'air évacué par l'unité extérieure ou les bruits générés par le fonctionnement ne gêneront pas vos voisins.

Travaux électriques.

- Pour l'alimentation électrique, veillez à utiliser un circuit d'alimentation distinct, spécifique au climatiseur.
- Pour éviter les risques liés à la réinitialisation intempestive de la coupure thermique, cet appareil NE DOIT PAS être alimenté par un dispositif de commutation externe, comme un programmeur, ou raccordé à un circuit qui est régulièrement mis sous tension et hors tension par le service public.

Déplacement du système.

- Le déplacement du climatiseur nécessite des connaissances et des compétences spécifiques. Veuillez contacter le revendeur s'il est nécessaire de déplacer le climatiseur.

Noms des composants

■ Unité intérieure

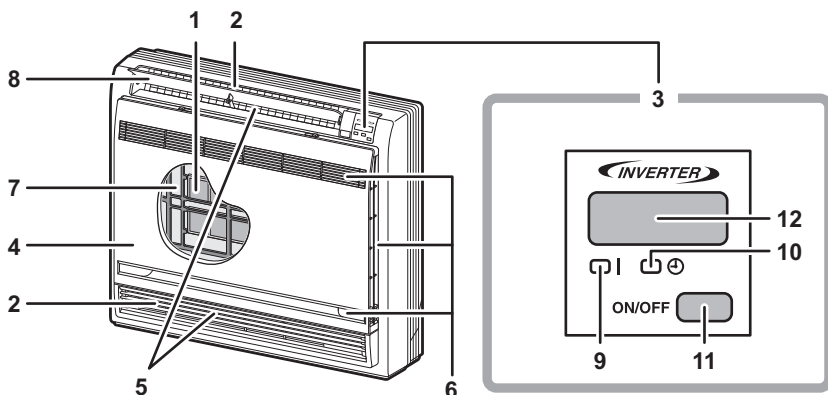

■ Ouverture du panneau avant

Comment ouvrir le panneau avant: (page 28.)

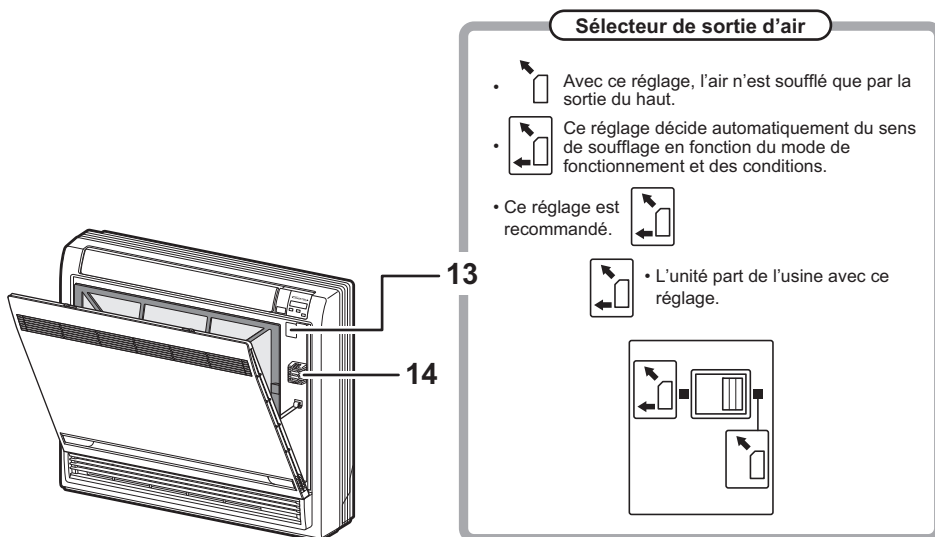

⚠ ATTENTION

Avant d'ouvrir le panneau avant, veillez à arrêter le fonctionnement et à mettre le disjoncteur sur ARRET.

Si le climatiseur est en marche, le ventilateur interne peut tourner et provoquer des blessures.

■ Unité intérieure

1. Filtre désodorisant à l'apatite de titane:

- Ces filtres sont fixés à l'intérieur des filtres à air.

2. Bouche de soufflage

3. Affichage

4. Panneau avant

5. Lames verticales (déflecteurs): (page 14.)

- Les volets sont situés à l'intérieur de la sortie d'air.

6. Entrée d'air

7. Filtre à air

8. Lames horizontales (volets): (page 14.)

9. Témoin de fonctionnement (vert)

10. Voyant de la MINUTERIE (jaune):

(page 19.)

11. Interrupteur MARCHE/ARRET de l'unité intérieure:

- Appuyez une fois sur cet interrupteur pour démarrer le fonctionnement.
Appuyez une nouvelle fois pour l'arrêter.

- Reportez-vous au tableau suivant pour le mode de fonctionnement.

Modèle	Mode	Réglage de la température	Débit d'air
REFROIDISSEMENT SEULEMENT	RAFRAÎCHISSEMENT	22°C	AUTO
POMPE À CHALEUR	AUTO	25°C	AUTO

- Cet interrupteur est utile en l'absence de télécommande.

12. Récepteur de signal:

- Il reçoit le signal de la télécommande.
- Un court bip sonore est émis lorsque l'unité reçoit un signal.
 - Début du fonctionnement..... deux bips sonores
 - Modification des réglages un court bip
 - Arrêt du fonctionnement un long bip

13. Sélecteur de sortie d'air: (page 15.)

14. Capteur de température intérieure:

- Il détecte la température de l'air autour de l'unité.

■ Unité extérieure

Classe 25/35

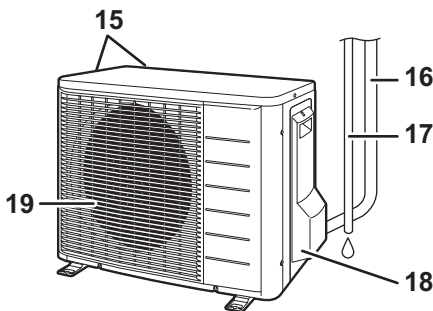

Classe 50

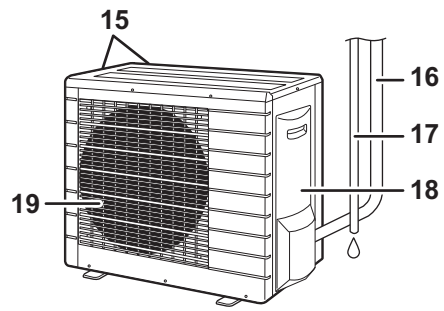

■ Unité extérieure

15. Entrée d'air: (arrière et côté)

16. Tuyauteries de réfrigérant et câble de raccordement des unités

17. Flexible d'évacuation

18. Borne de terre:

- Elle est située à l'intérieur de ce couvercle.

19. Bouche de soufflage

L'aspect de l'unité extérieure peut varier d'un modèle à l'autre.

■ Télécommande

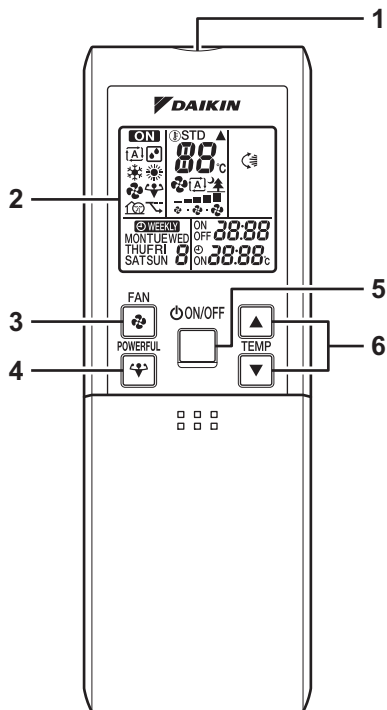

<ARC452A1>



<Ouvre le couvercle>

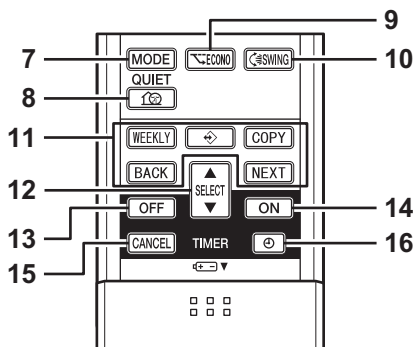

1. Émetteur de signal:

- Il envoie des signaux à l'unité intérieure.

2. Écran:

- Il affiche les réglages définis.
(Dans cette illustration, l'affichage de chaque section est présenté à des fins explicatives.)

3. Touche de réglage VENTILATEUR:

- Elle permet de sélectionner le débit d'air.

4. Touche PUISSANT:

- fonctionnement PUISSANT (page 16.)

5. Touche MARCHÉ/ARRÊT:

- Appuyez une fois sur cette touche pour démarrer le fonctionnement.
Appuyez une nouvelle fois pour l'arrêter.

6. Touches de réglage TEMPERATURE:

- Elles permettent de modifier le réglage de la température.

7. Touche de sélection MODE:

- Elle permet de sélectionner le mode de fonctionnement.
(AUTO/DÉSHUMIDIFICATION/RAFRAÍCHISSEMENT/CHALEUR/VENTILATEUR) (page 12.)

8. Touche FAIBLE NIVEAU DE BRUIT:

- fonctionnement À FAIBLE NIVEAU DE BRUIT DE L'UNITÉ EXTÉRIEURE (page 17.)

9. Touche ÉCONO:

- mode ÉCONO (page 18.)

10. Touche OSCILLATION:

- Réglage du sens du souffle d'air. (page 14.)

11. Touche HEBDOMADAIRE/PROGRAMME/COPIE/RETOUR/SUIVANT:

- Fonctionnement de la MINUTERIE HEBDOMADAIRE (page 21.)

12. Touche SÉLECTION:

- Elle permet de modifier les réglages DE MARCHÉ/ARRÊT et MINUTERIE HEBDOMADAIRE. (page 19, 21.)

13. Touche ARRÊT PAR MINUTERIE:

- (page 19.)

14. Touche MISE EN MARCHÉ PAR MINUTERIE:

- (page 20.)

15. Touche ANNULATION DE MINUTERIE:

- Elle permet d'annuler le réglage de la minuterie. (page 19, 20.)
- Elle ne peut être utilisée en mode MINUTERIE HEBDOMADAIRE.

16. Touche HORLOGE:

- (page 10.)

Préparation avant utilisation

■ Installation des piles

1. Faites glisser le couvercle avant pour le retirer.
2. Placez deux piles sèches AAA.LR03 (alcalines).
3. Remettez le couvercle avant en place.

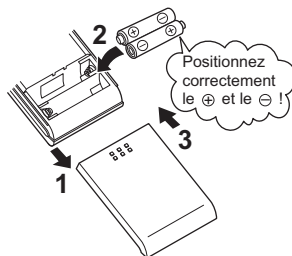

■ Utilisation de la télécommande

- Pour utiliser la télécommande, pointez l'émetteur vers l'unité intérieure. En cas d'obstacle entre l'unité et la télécommande (des rideaux, par exemple), l'unité ne fonctionne pas.
- Ne faites pas tomber la télécommande. Ne la mouillez pas.
- La distance maximale de communication est d'environ 7 mètres.

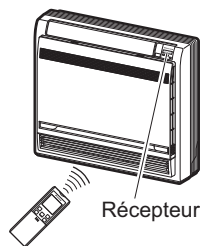

■ Pour fixer le support de la télécommande sur un mur

1. Sélectionnez un emplacement à partir duquel les signaux atteignent l'unité.
2. Fixez le support sur un mur, un pilier ou un point similaire avec les vis à fournir.
3. Placez la télécommande dans le support.

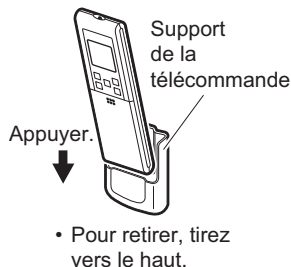

ATTENTION

■ En ce qui concerne les piles

- Lors du remplacement des piles, utilisez des piles de même type et remplacez les deux piles en même temps.
- Retirez les piles si vous n'utilisez pas le système pendant une période de temps prolongée.
- Les piles durent environ un an. Si l'affichage de la télécommande commence cependant à s'affaiblir et que la performance de réception se dégrade dans l'année, remplacez les deux piles par deux piles AAA.LR03 (alcalines) de la nouvelle taille.
- Les piles fournies sont destinées à l'utilisation initiale du système.
La durée d'utilisation des piles peut être plus courte selon la date de fabrication du climatiseur.

■ En ce qui concerne la télécommande

- N'exposez jamais la télécommande à la lumière directe du soleil.
- La présence de poussière sur le récepteur ou l'émetteur de signaux peut réduire la sensibilité. Essayez la poussière à l'aide d'un chiffon doux.
- Il est possible que la communication des signaux soit désactivée si une lampe fluorescente de type à démarreur électronique (lampe à inverseur, par exemple) se trouve dans la pièce. Contactez le magasin si tel est le cas.
- Si les signaux de la télécommande actionnent un autre appareil, déplacez l'appareil en question ou contactez le magasin.

Préparation avant utilisation

■ Réglage de l'horloge

1. Appuyez sur la touche en forme d'une HORLOGE.

0:00 s'affiche.

MON et  clignote.

2. Appuyez sur la "touche SÉLECTION" pour configurer le jour en cours de la semaine.

3. Appuyez sur la touche en forme d'une HORLOGE.

 clignote.

4. Appuyez sur la "touche SÉLECTION" pour mettre l'horloge à l'heure.

Maintenez la touche "▲" ou "▼" enfoncée pour augmenter ou réduire rapidement l'heure affichée.

5. Appuyez sur la touche en forme d'une HORLOGE.

Orientez toujours la télécommande vers l'unité intérieure lorsque vous actionnez les touches pour régler l'horloge interne de l'unité intérieure.

 clignote.

REMARQUE

- Si l'horloge interne de l'unité intérieure n'est pas configurée sur l'heure exacte, l'HORLOGE HEBDOMADAIRE ne fonctionne pas correctement.

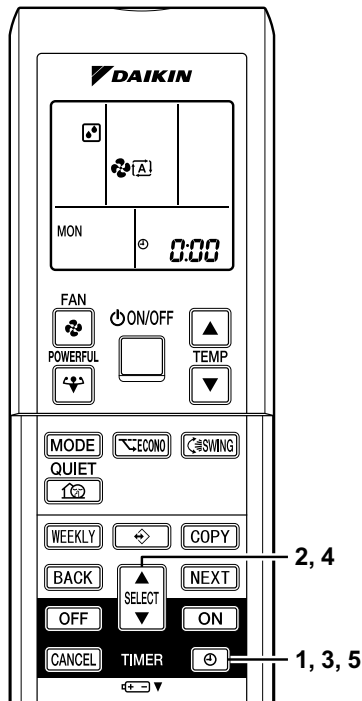

■ ACTIVATION du disjoncteur

- Si vous activez le disjoncteur vous fermez le volet. (Il s'agit d'une procédure normale.)

■ Vérifications à effectuer sur les Réglages de la Télécommande

- Cette télécommande est commune au modèle à pompe à chaleur et au modèle à refroidissement seulement. Utilisez les commutateurs DIP sur la télécommande pour régler le modèle à pompe à chaleur ou le modèle à refroidissement seulement.
- Reportez-vous aux explications suivantes et effectuez les réglages comme montré dans l'illustration.
 - Pour les clients du modèle à pompe à chaleur: réglez sur H/P
 - Pour les clients du modèle à refroidissement seulement: réglez sur C/O

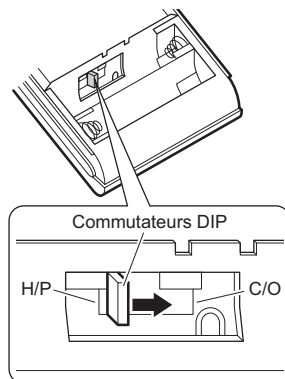

Plage de fonctionnement

■ Conseils pour réaliser des économies d'énergie

- Veillez à ne pas trop refroidir (chauffer) la pièce.
Un réglage de température modéré permet d'économiser l'énergie.
- Couvrez les fenêtres à l'aide d'un store ou de rideaux.
Le fait d'empêcher la lumière du soleil et l'air extérieur de rentrer amplifie l'effet de rafraîchissement (chauffage).
- Les filtres à air obstrués entraînent un fonctionnement inefficace et des pertes d'énergie.
Nettoyez les filtres toutes les deux semaines environ.

Réglage de température recommandé
Pour refroidir: 26°C – 28°C
Pour chauffer: 20°C – 24°C

■ Remarque

- Utilisez le climatiseur dans les conditions suivantes.

Unités extérieures		Froid		Chaleur	
RXM25~50	Température extérieure	-10~46°C DB		-15~24°C DB	-15~18°C WB
	Température intérieure	14~28°C DB		10~30°C DB	
2MXM40~50 3MXM40~68 4MXM68/80 5MXM90	Température extérieure	-10~46°C DB		-15~24°C DB	-15~18°C WB
	Température intérieure	18~37°C DB	14~28°C WB	10~30°C DB	
Humidité intérieure ≤80% ^(a)					

DB: Température boule sèche

WB: Température boule humide

^(a) Pour éviter la condensation et l'écoulement de l'eau de l'unité. Si la température ou l'humidité excèdent ces conditions, il se peut que les dispositifs de sécurité s'actionnent et que le climatiseur ne fonctionne pas.

Si vous continuez à utiliser le climatiseur en dehors de cette plage:

- Le fonctionnement en dehors de cette plage d'humidité ou de températures peut entraîner la désactivation du système par un dispositif de sécurité.
- Il est possible qu'un dispositif de sécurité soit actionné pour arrêter le fonctionnement. (Dans un système multiple, il est possible qu'il arrête uniquement le fonctionnement de l'unité extérieure.)
- De la condensation peut se former sur l'unité intérieure et goutter

Modes AUTO · DÉSHUMIDIFICATION · RAFRAÎCHISSEMENT · CHALEUR · VENTILATEUR

Le climatiseur fonctionne selon le mode de votre choix.
À compter de la fois suivante, le même mode de fonctionnement sera activé.

■ Démarrage du fonctionnement

1. Appuyez sur le "sélecteur de MODE" et choisissez un mode de fonctionnement.

- Chaque pression sur la touche modifie le réglage du mode selon une séquence définie.

- ☐A: AUTO
- ☐B: SECHAGE
- ☼: REFROIDISSEMENT
- ☼: CHAUFFAGE
- ☼: VENTILATEUR

Modèle à froid seul

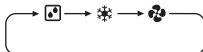

Modèle à thermopompe



2. Appuyez sur la touche MARCHE/ARRÊT.

- Le témoin de FONCTIONNEMENT s'allume.

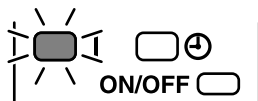

■ Arrêt du fonctionnement

3. Appuyez de nouveau sur la touche MARCHE/ARRÊT.

- Le témoin de FONCTIONNEMENT s'éteint.

■ Pour changer le réglage de la température

4. Appuyez sur la touche de réglage TEMPERATURE.

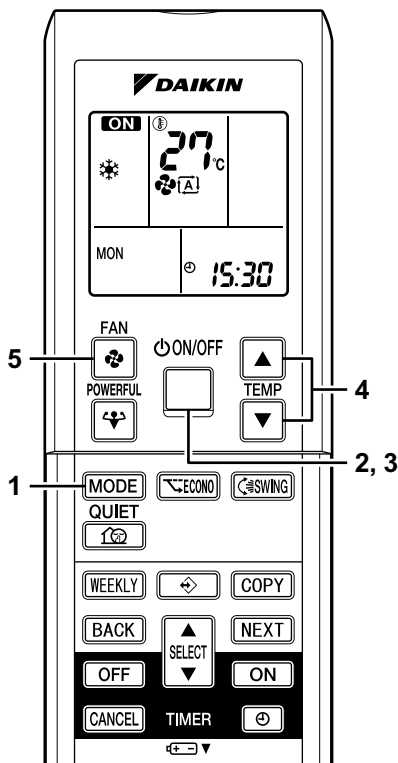





Mode DÉSHUMIDIFICATION ou VENTILATEUR	Mode AUTO, RAFRAÎCHISSEMENT ou CHALEUR
Le réglage de la température ne peut être modifié.	Appuyez sur "▲" pour augmenter la température et sur "▼" pour la diminuer.
	Sélectionnez la température souhaitée.

Modes AUTO · DÉSHUMIDIFICATION · RAFRAÎCHISSEMENT · CHALEUR · VENTILATEUR

■ Réglage du débit d'air

5. Appuyez sur la touche de réglage FAN.

Mode DÉSHUMIDIFICATION	Mode AUTO, RAFRAÎCHISSEMENT, CHALEUR ou VENTILATEUR
Le réglage du débit d'air ne peut être modifié.	Cinq niveaux de réglage du débit d'air sont disponibles, de "  " à "  " plus "  " "  " ". 

- Fonctionnement silencieux de l'unité intérieure

Lorsque le débit d'air est réglé sur "  ", l'unité intérieure est plus silencieuse. Utilisez ce mode pour réduire le bruit.

REMARQUE

■ Remarque relative au mode CHALEUR

- Ce climatiseur chauffe la pièce en ramenant la chaleur de l'air extérieur à l'intérieur, la capacité de chauffage diminue lorsque les températures extérieures sont faibles. Si le chauffage est insuffisant, nous vous recommandons d'associer un autre appareil de chauffage au climatiseur.
- Le système de pompe à chaleur chauffe la pièce en faisant circuler l'air chaud dans toutes les parties de la pièce. Une fois le mode de chauffage démarré, cela prend du temps avant que la pièce se réchauffe.
- En mode de chauffage, il est possible que du givre se forme sur l'unité extérieure et réduise la capacité de chauffage. Le système passe alors en mode de dégivrage pour ôter le givre.
- En mode de dégivrage, l'unité intérieure n'émet pas d'air chaud.

■ Remarque relative au mode RAFRAÎCHISSEMENT

- Ce climatiseur rafraîchit la pièce en évacuant l'air chaud de la pièce vers l'extérieur. Par conséquent, si la température extérieure est élevée, les performances du climatiseur diminuent.

■ Remarque relative au mode DÉSHUMIDIFICATION

- La puce informatique s'efforce de supprimer l'humidité présente dans la pièce tout en maintenant la température autant que possible. Elle contrôle automatiquement la température et le débit d'air, le réglage manuel de ces fonctions n'est donc pas disponible.

■ Remarque relative au mode AUTO

- En fonctionnement AUTOMATIQUE, le système sélectionne un mode de fonctionnement approprié (FROID ou CHAUD) suivant la température de la pièce lors de la mise en marche.
- Le système sélectionne automatiquement un nouveau réglage à intervalles réguliers de manière à ce que la température de la pièce atteigne le niveau défini par l'utilisateur.
- Si le mode AUTO ne répond pas à vos attentes, vous pouvez modifier manuellement la température définie.





■ Remarque relative au réglage du débit d'air

- L'effet de rafraîchissement (chauffage) est limité lorsque le débit d'air est réduit.

Réglage du sens du flux d'air

Pour plus de confort, vous pouvez régler le sens du flux d'air.

■ Réglage de la lame horizontale (volet)

1. Appuyez sur la "touche OSCILLATION ".
 - "  " apparaît dans l'afficheur LCD et les volets commenceront à osciller.
2. Lorsque le volet se trouve dans la position désirée, appuyez à nouveau sur la "touche OSCILLATION ".
 - Les volets s'immobilisent.
 - "  " disparaît de l'afficheur LCD.

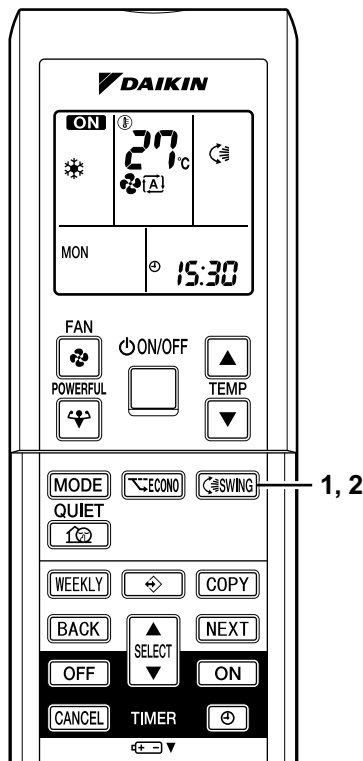

■ Réglage des lames verticales (volets)

Tenez la molette et déplacez le déflecteur.
(Vous trouverez un bouton sur les lames de gauche et de droite.)

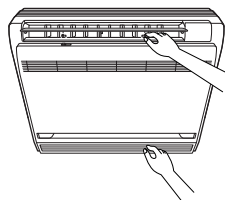

Remarques sur l'angle des volets et déflecteurs

- A moins de sélectionner "OSCILLATION", vous devriez régler le volet sur un angle presque horizontal dans le mode CHAUD et vers le haut dans le mode FROID ou DESHUMIDIFICATION afin d'obtenir les meilleures performances.

■ ATTENTION

- Lorsque vous réglez le volet à la main, éteignez l'unité et remettez-la en marche à l'aide de la télécommande.
- Faites attention lors du réglage des volets. Le ventilateur tourne à grande vitesse au niveau de la sortie d'air.

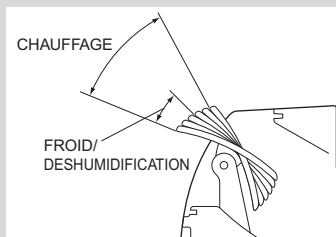

Réglage du sens du flux d'air

■ Sélection du flux d'air

- Sélectionnez le flux d'air qui vous convient.

Réglage du sélecteur de flux d'air sur .

- Le climatiseur décide automatiquement du sens de soufflage en fonction du mode de fonctionnement/de la situation.

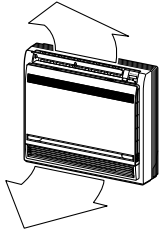
Mode de fonctionnement	Situation	Sens de soufflage
Mode FROID	<ul style="list-style-type: none">• Lorsque la pièce est complètement refroidie ou 1 heure après la mise en marche du climatiseur.	<ul style="list-style-type: none">• Afin qu'il n'entre pas directement en contact avec les occupants de la pièce, l'air est soufflé par la sortie du haut; la température de la pièce est uniformisée.
	<ul style="list-style-type: none">• Lors de la mise en marche ou lorsque la pièce n'est pas complètement refroidie.	
Mode CHAUD	<ul style="list-style-type: none">• Situation normale.	

- Durant le mode Déshumidification, afin que l'air froid n'entre directement en contact avec les occupants de la pièce, il est soufflé par la sortie du haut.

Réglage du sélecteur de sortie d'air sur .

- Quels que soient le mode de fonctionnement ou la situation, l'air est soufflé par la sortie du haut.
- Utilisez ce sélecteur lorsque vous ne voulez pas que l'air soit soufflé par la sortie du bas. (Durant le sommeil et en cas de flux d'air froid ressenti durant le mode CHAUD, etc.)

ATTENTION

- Ne tentez pas de régler le volet à la main.
- En cas de réglage manuel, le mécanisme peut ne pas fonctionner correctement ou de la condensation peut dégouliner des sorties d'air.

Mode PUISSANT

Le fonctionnement PUISSANT pousse au maximum l'effet de refroidissement (chauffage), quel que soit le mode de fonctionnement. Vous pouvez bénéficier de la capacité maximale.

■ Démarrage du mode PUISSANT

1. Appuyez sur la touche POWERFUL.

- Le fonctionnement PUISSANT se termine en 20 minutes. Le système fonctionnera ensuite de nouveau selon les réglages utilisés avant activation du mode PUISSANT.
- "❄" s'affiche sur l'écran LCD.
- Certaines fonctions ne sont pas disponibles en mode PUISSANT.

■ Annulation du mode PUISSANT

2. Appuyez de nouveau sur la touche POWERFUL.

- "❄" disparaît de l'afficheur LCD.

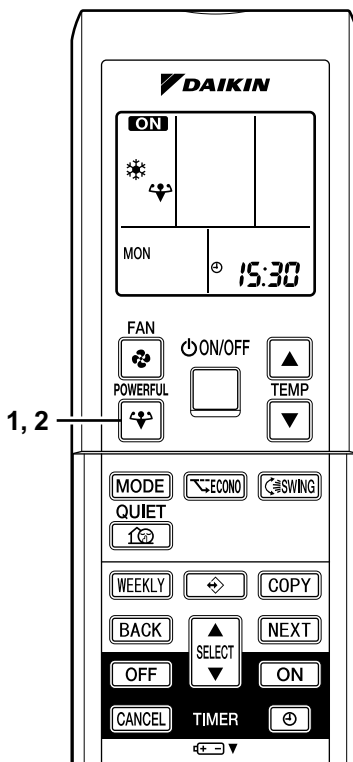

REMARQUE

■ Remarques relatives au mode PUISSANT

- Le mode PUISSANT ne peut pas être utilisé en même temps que les modes ÉCONOMIQUE et À FAIBLE NIVEAU DE BRUIT. La priorité est donnée à la fonction dont la touche a été actionnée en dernier.
- Le mode POWERFUL ne peut être activé que lorsque l'unité fonctionne. Appuyer sur la touche d'arrêt de fonctionnement annule les paramètres et le "❄" disparaît de l'afficheur LCD.
- Le fonctionnement PUISSANT n'augmentera pas la puissance du climatiseur si le climatiseur fonctionne déjà avec sa puissance maximum.
- **En modes RAFRAÎCHISSEMENT et CHALEUR**
Pour bénéficier d'un effet de rafraîchissement (chauffage) maximal, la capacité de l'unité extérieure doit être augmentée et le débit d'air doit être réglé sur la valeur maximale. Les réglages de la température et du flux d'air ne peuvent être modifiés.
- **En mode DÉSHUMIDIFICATION**
Le réglage de la température est réduit de 2,5°C et le débit d'air augmente légèrement.
- **En mode VENTILATEUR**
Le débit d'air est réglé sur la valeur maximale.
- **En cas d'utilisation du réglage de la pièce prioritaire**
Reportez-vous au point "Remarque sur le système Multi". (page 26.)

Mode BRUIT RÉDUIT DE L'UNITÉ EXTÉRIEURE

Le mode BRUIT RÉDUIT DE L'UNITÉ EXTÉRIEURE réduit le niveau sonore de l'unité extérieure en modifiant la fréquence et la vitesse du ventilateur de l'unité extérieure. Cette fonction est pratique pendant la nuit.

■ Démarrage du mode BRUIT RÉDUIT DE L'UNITÉ EXTÉRIEURE

1. Appuyez sur la "touche FAIBLE NIVEAU DE BRUIT".

- "🔊" s'affiche sur l'écran LCD.

■ Annulation du mode BRUIT RÉDUIT DE L'UNITÉ EXTÉRIEURE

2. Appuyez à nouveau sur la "touche FAIBLE NIVEAU DE BRUIT".

- "🔊" disparaît de l'afficheur LCD.

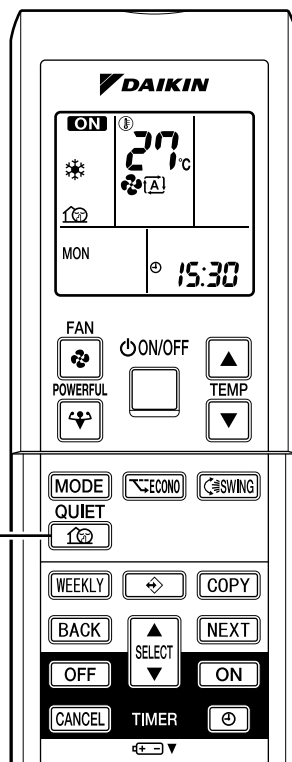

REMARQUE

■ Remarque sur le fonctionnement À FAIBLE NIVEAU DE BRUIT DE L'UNITÉ EXTÉRIEURE

- En cas d'utilisation d'un système Multi, cette fonction s'active uniquement lorsque le fonctionnement À FAIBLE NIVEAU DE BRUIT DE L'UNITÉ EXTÉRIEURE est réglé sur toutes les unités intérieures utilisées. Cependant, en cas d'utilisation du réglage de la pièce prioritaire, reportez-vous au point "Remarque sur le système Multi". (page 26.)
- Cette fonction est disponible dans les modes REFROIDISSEMENT, CHAUFFAGE, AUTOMATIQUE. (Elle n'est pas disponible dans les modes VENTILATION et DESHUMIDIFICATION.)
- Il n'est pas possible d'utiliser simultanément les modes PUISSANT et RÉDUIT DE L'UNITÉ EXTÉRIEURE. La priorité est donnée à la fonction dont la touche a été actionnée en dernier.
- Si vous arrêtez le fonctionnement à l'aide de la télécommande ou de l'interrupteur MARCHÉ/ARRÊT de l'unité principale lors de l'utilisation du fonctionnement À FAIBLE NIVEAU DE BRUIT DE L'UNITÉ EXTÉRIEURE, "🔊" restera sur l'afficheur de la télécommande.
- Le fonctionnement À FAIBLE NIVEAU DE BRUIT DE L'UNITÉ EXTÉRIEURE ne fera diminuer ni la fréquence ni la vitesse du ventilateur si la fréquence et la vitesse du ventilateur ont déjà été diminuées suffisamment.

Mode ÉCONO

Le mode ÉCONO est une fonction qui permet un fonctionnement efficace en limitant la consommation maximale d'électricité. Cette fonction est utile lorsqu'il faut veiller à ce que le disjoncteur ne se déclenche pas en raison de l'utilisation du produit parallèlement à d'autres appareils.

■ Démarrage du mode ÉCONO

1. Appuyez sur la touche ECONO.

- "E" s'affiche sur l'écran LCD.

■ Annulation du mode ÉCONO

2. Appuyez de nouveau sur la touche ECONO.

- "E" disparaît de l'afficheur LCD.

Courant de fonctionnement et consommation

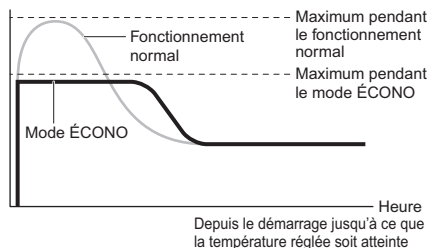

- Ce schéma est une représentation à des fins d'illustration uniquement.

* Le courant d'utilisation maximum et la consommation du climatiseur dans le mode ÉCONO varient en fonction de l'unité extérieure connectée.

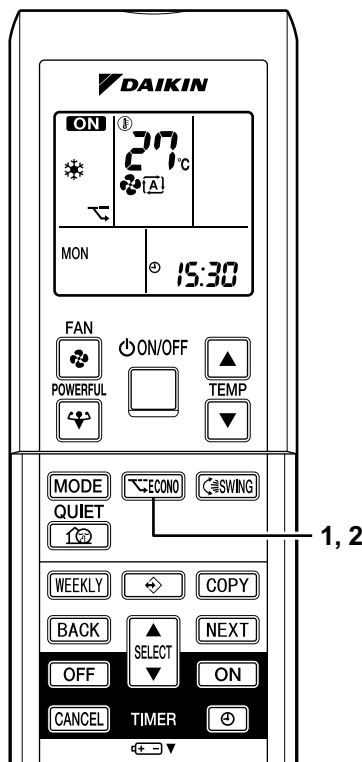

REMARQUE

- Le mode ECONO ne peut être activé que lorsque l'unité fonctionne. Appuyer sur la touche d'arrêt de fonctionnement annule les paramètres et le "E" disparaît de l'afficheur LCD.
- Le mode ÉCONO est une fonction qui permet le fonctionnement efficace en limitant la consommation électrique de l'unité extérieure (fréquence de fonctionnement).
- La fonction ECONO est disponible en modes AUTO, RAFFRAÎCHISSEMENT, DÉSHUMIDIFICATION et CHALEUR.
- Il n'est pas possible d'utiliser simultanément les modes PUISSANT et ÉCONO. La priorité est donnée à la fonction dont la touche a été actionnée en dernier.
- La consommation d'énergie ne diminue pas en cas d'utilisation du mode ÉCONO lorsque le niveau de consommation d'énergie est déjà bas.

Mode MINUTERIE

Les fonctions de la minuterie sont utiles pour allumer ou éteindre automatiquement le climatiseur de nuit ou le matin. Vous pouvez également associer la MINUTERIE DE MARCHÉ et la MINUTERIE D'ARRÊT.

■ Fonctionnement de la MINUTERIE D'ARRÊT

- Vérifiez que l'horloge est bien réglée. Si ce n'est pas le cas, réglez l'horloge. (page 10.)

1. Appuyez sur la touche ARRÊT PAR MINUTERIE.

0:00 s'affiche.

OFF clignote.

2. Appuyez sur la "touche SÉLECTION" jusqu'à obtention de l'heure désirée.

- À chaque fois que vous appuyez sur une des touches, le réglage de l'heure augmente ou diminue de 10 minutes. Maintenez une des touches enfoncée pour modifier le réglage rapidement.

3. Appuyez de nouveau sur la touche ARRÊT PAR MINUTERIE.

- Le témoin de la MINUTERIE s'allume.

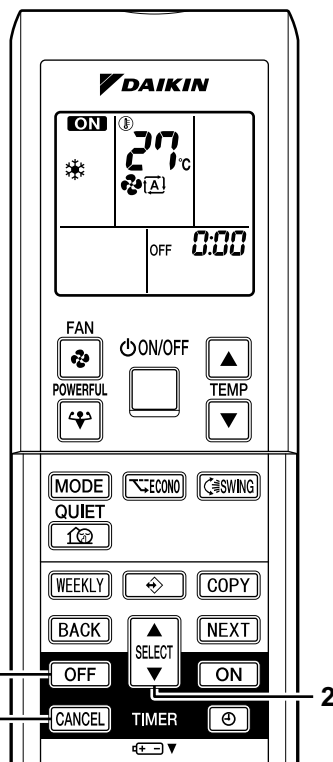
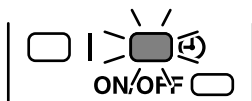

■ Annulation du fonctionnement ARRET PAR MINUTERIE

4. Appuyez sur la touche CANCEL.

- Le témoin de la MINUTERIE s'éteint.

REMARQUE

- Lorsque la MINUTERIE est réglée, l'heure ne s'affiche pas.
- Une fois la MINUTERIE DE MARCHÉ/ARRÊT réglée, le réglage de l'heure est mémorisé. (La mémoire est effacée lorsque les piles de la télécommande sont remplacées.)
- La durée de fonctionnement peut être différente de l'heure indiquée par l'utilisateur lors de l'utilisation de l'unité via la minuterie de MARCHÉ/ARRÊT. (10 minutes environ maximum)

■ MODE NIGHT SET

Lorsque la minuterie d'arrêt est définie, le climatiseur ajuste automatiquement le réglage de la température (0,5°C de plus en mode RA Fraîchissement et 2,0°C de moins en mode CHALEUR) de manière à éviter tout rafraîchissement (chauffage) excessif afin que vous puissiez dormir dans les meilleures conditions.

Mode MINUTERIE

■ Utilisation du fonctionnement MISE EN MARCHÉ PAR MINUTERIE

- Vérifiez que l'horloge est bien réglée. Si ce n'est pas le cas, réglez l'horloge. (page 10.)

1. Appuyez sur la touche MISE EN MARCHÉ PAR MINUTERIE.

6:00 s'affiche.

ON clignote.

2. Appuyez sur la "touche SÉLECTION" jusqu'à obtention de l'heure désirée.

- À chaque fois que vous appuyez sur une des touches, le réglage de l'heure augmente ou diminue de 10 minutes. Maintenez une des touches enfoncée pour modifier le réglage rapidement.

3. Appuyez de nouveau sur la touche MISE EN MARCHÉ PAR MINUTERIE.

- Le témoin de la MINUTERIE s'allume.

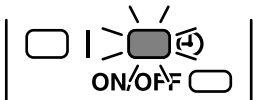

■ Annulation du fonctionnement de la MINUTERIE DE MARCHÉ

4. Appuyez sur la touche CANCEL.

- Le témoin de la MINUTERIE s'éteint.

■ Association de la MINUTERIE DE MARCHÉ et de la MINUTERIE D'ARRÊT

- L'exemple ci-dessous indique comment associer les deux minuteries.

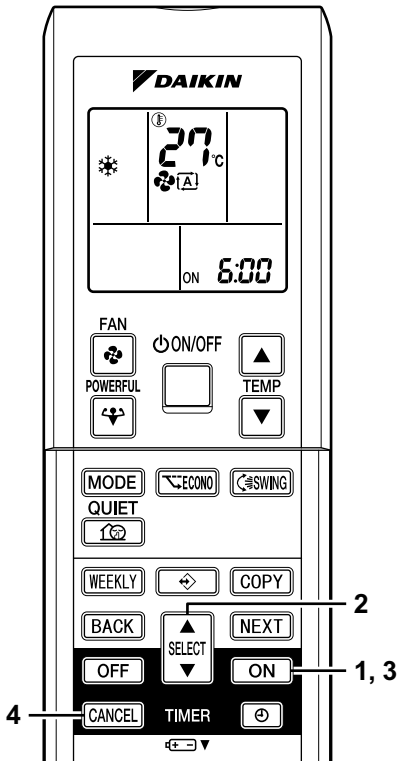

ATTENTION

■ Réglez de nouveau la minuterie dans les cas suivants:

- en cas de DÉSACTIVATION du disjoncteur;
- en cas de panne d'électricité;
- après le remplacement des piles de la télécommande.

Mode MINUTERIE HEBDOMADAIRE

Il est possible d'enregistrer un maximum de 4 réglages de minuterie pour chaque jour de la semaine. Cela est pratique si la MINUTERIE HEBDOMADAIRE est réglée en fonction du style de vie de la famille.

■ Utilisation de la MINUTERIE HEBDOMADAIRE dans ces cas

Un exemple des réglages de MINUTERIE HEBDOMADAIRE est montré ci-dessous.

Exemple: les mêmes réglages de minuterie sont effectués pour la semaine du Lundi au Vendredi alors que des réglages de minuterie différents sont effectués pour la fin de semaine.

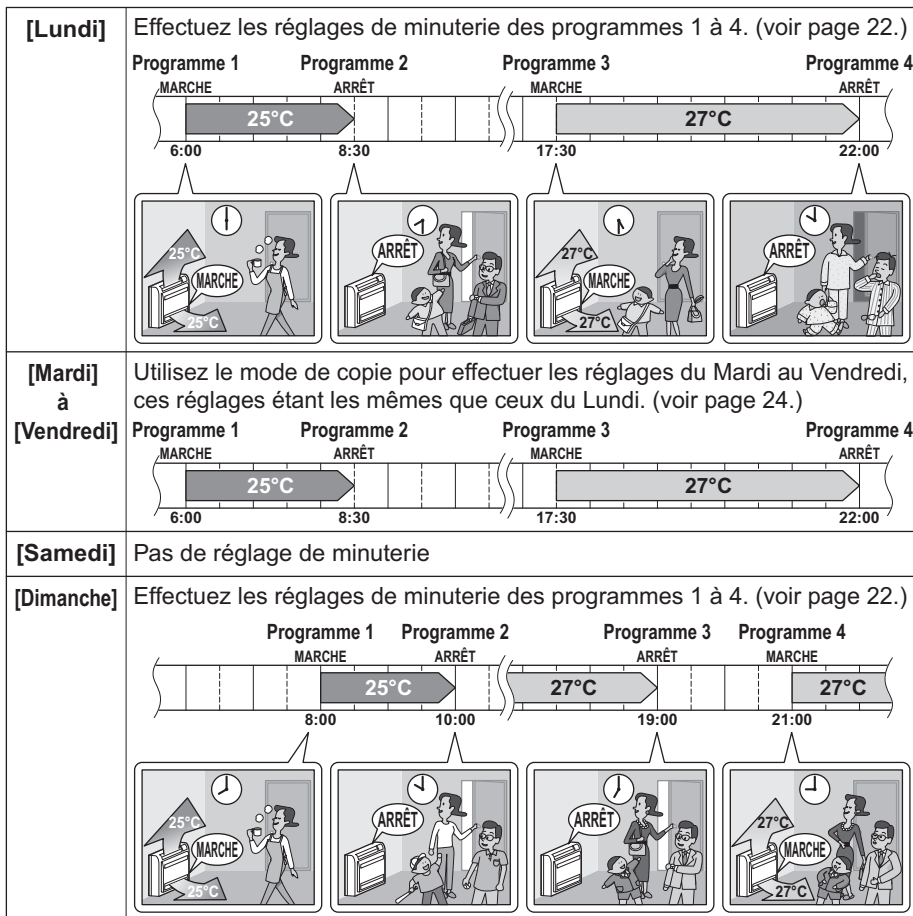

- Il est possible de régler jusqu'à 4 réservations par jour et 28 réservations par semaine dans la MINUTERIE HEBDOMADAIRE. L'utilisation efficace du mode de copie assure que les réservations peuvent être effectuées facilement.
- L'utilisation des réglages MARCHE-MARCHE-MARCHE, par exemple, rend possible la prévision des modes de fonctionnement et des changements de réglages des températures. De plus, l'utilisation des réglages ARRÊT-ARRÊT-ARRÊT-ARRÊT permet de ne régler que l'heure d'arrêt de chaque jour. Ceci arrêtera automatiquement le climatiseur si l'utilisateur oublie de l'arrêter.

Mode MINUTERIE HEBDOMADAIRE

■ Utilisation du fonctionnement MINUTERIE HEBDOMADAIRE

Mode de réglage

- Veillez à ce que le jour de la semaine et l'heure soient définis. Si ce n'est pas le cas, définissez le jour de la semaine et l'heure. (page 10.)

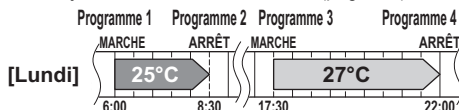

1. Appuyez sur la "touche ".

- Le jour de la semaine et le numéro de réservation du jour sont affichés.
- Il est possible de définir 1 à 4 réglages par jour.

2. Appuyez sur la "touche SÉLECTION" pour sélectionner le jour de la semaine et le numéro de réservation voulus.

- Si vous appuyez sur la "touche SÉLECTION" vous modifiez le numéro de réservation et le jour de la semaine.

3. Appuyez sur la "touche SUIVANT".

- Le jour de la semaine et le numéro de réservation sont définis.
- "WEEKLY" et "ON" clignotent.

4. Appuyez sur la "touche SÉLECTION" pour sélectionner le mode voulu.

- Si vous appuyez sur la "touche SÉLECTION", le paramètre "ON" ou "OFF" change dans l'ordre.



- Si une réservation a déjà été définie, la sélection de l'option "blank" annule la réservation.
- Allez à l'ÉTAPE 9 si "vierge" est sélectionné.

5. Appuyez sur la "touche SUIVANT".

- Le mode de la MINUTERIE DE MARCHÉ/ARRÊT est activé.
- "WEEKLY" et l'heure clignotent.

6. Appuyez sur la "touche SÉLECTION" pour sélectionner l'horaire voulu.

- L'heure peut être réglée entre 0:00 et 23:50 par intervalles de 10 minutes.
- Pour revenir à la configuration du mode MISE EN MARCHÉ/ARRÊT PAR MINUTERIE, appuyez sur la "touche RETOUR".
- Allez à l'ÉTAPE 9 si vous voulez configurer MISE EN ARRÊT PAR MINUTERIE.

7. Appuyez sur la "touche SUIVANT".

- L'heure est réglée.
- "WEEKLY" et la température clignotent.

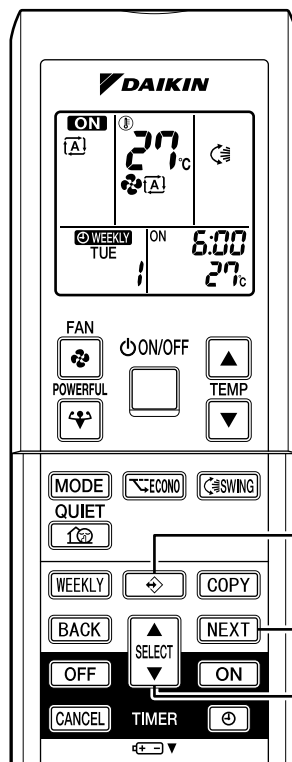

Écrans de réglage

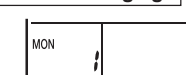

Réglage des jours et des nombres



Réglages MARCHE/ARRÊT



Réglage de l'heure



Réglage de la température

Mode MINUTERIE HEBDOMADAIRE

8. Appuyez sur la "touche SÉLECTION" pour sélectionner la température voulue.

- Vous pouvez configurer la température entre 10°C et 32°C.
Froid: L'appareil fonctionne à 18°C même s'il est configuré entre 10 et 17°C.
Chauffage: L'appareil fonctionne à 30°C même s'il est configuré entre 31 et 32°C.
- Pour revenir à la configuration de l'horaire appuyez sur la "touche RETOUR".
- La température définie n'est affichée que lorsque le réglage de mode est activé.

9. Appuyez sur la "touche SUIVANT".

- La température est configurée et vous passez au paramètre suivant.
- Pour continuer les réglages, répétez la procédure de l'ÉTAPE 4.

10. Appuyez sur la "touche " pour terminer le réglage.

- Veillez à diriger la télécommande vers l'unité intérieure et vérifiez qu'un son de réception est émis et que le témoin de fonctionnement clignote.
- L'icône "WEEKLY" s'affiche sur l'écran à cristaux liquides et la MINUTERIE HEBDOMADAIRE est activée.
- Le témoin de la MINUTERIE s'allume.
- Une réservation définie une fois peut facilement être copiée et les mêmes réglages peuvent être utilisés pour un autre jour de la semaine.

Reportez-vous à la section **Mode de copie**. (page 24.)

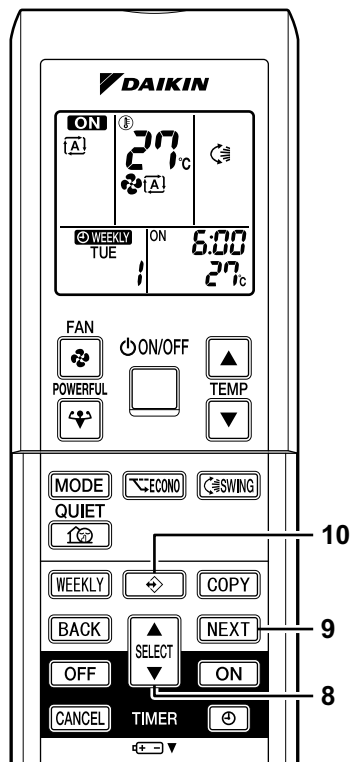

REMARQUE

■ Remarques relatives au fonctionnement de la MINUTERIE HEBDOMADAIRE

- N'oubliez pas de régler l'horloge sur la télécommande en premier.
- Le jour de la semaine, la MINUTERIE DE MARCHE/ARRÊT, l'heure et la température (uniquement pour la MINUTERIE DE MARCHE) peuvent être définis avec la MINUTERIE HEBDOMADAIRE. D'autres réglages de la MINUTERIE DE MARCHE sont basés sur les réglages juste avant le fonctionnement.
- Il n'est pas possible d'utiliser la MINUTERIE HEBDOMADAIRE et la MINUTERIE DE MARCHE/ARRÊT en même temps. La MINUTERIE DE MARCHE/ARRÊT est prioritaire si elle est définie alors que la MINUTERIE HEBDOMADAIRE est toujours active. Le mode MINUTERIE HEBDOMADAIRE entre en mode d'attente et "WEEKLY" disparaît de l'afficheur LCD. Une fois la DE MARCHE/ARRÊT terminée, la MINUTERIE HEBDOMADAIRE est automatiquement activée.
- Seules l'heure et la température configurées avec la minuterie hebdomadaire sont envoyées avec la "touche ".
Ne configurez la minuterie hebdomadaire qu'après avoir configuré le mode de fonctionnement, la force du ventilateur et la direction du ventilateur.
- L'arrêt du disjoncteur, une panne d'électricité ou des événements similaires rendent le fonctionnement de l'horloge interne de l'unité intérieure incorrect. Réinitialisez l'horloge. (page 10.)
- La "touche RETOUR" ne peut être utilisée que pour le réglage de l'heure et de la température. Vous ne pouvez pas l'utiliser pour revenir en arrière au numéro de réservation.

Mode MINUTERIE HEBDOMADAIRE

Mode de copie

- Une réservation faite une fois peut être copiée pour un autre jour de la semaine. La réservation complète du jour de la semaine sélectionné est copiée.

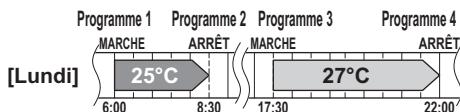

COPIE ↓

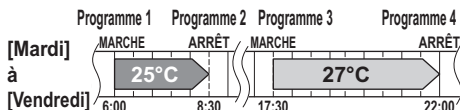

1. Appuyez sur la "touche ".
2. Appuyez sur la "touche SÉLECTION" pour confirmer le jour de la semaine à copier.
3. Appuyez sur la "touche COPIE" pour activer le mode de copie.
 - La réservation complète du jour de la semaine sélectionné est copiée.
4. Appuyez sur la "touche SÉLECTION" pour sélectionner le jour de destination de la semaine.
5. Appuyez sur la "touche COPIE".
 - La réservation est copiée au niveau du jour de la semaine sélectionné. La réservation complète du jour de la semaine sélectionné est copiée.
 - Pour continuer à copier les réglages à d'autres jours de la semaine, répétez l'ÉTAPE 4 et l'ÉTAPE 5.
6. Appuyez sur la "touche " pour terminer le réglage.
 - L'icône s'affiche sur l'écran à cristaux liquides et la MINUTERIE HEBDOMADAIRE est activée.

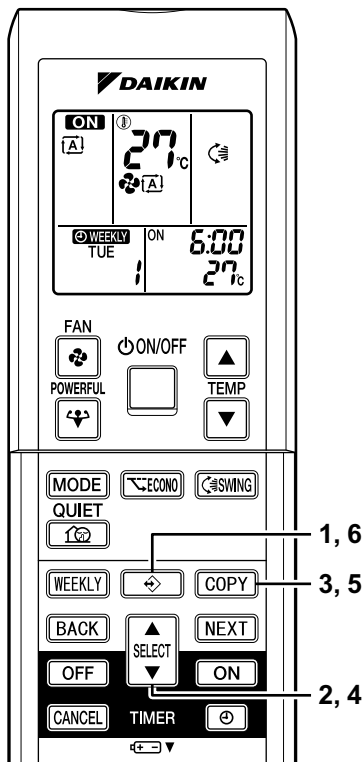

Écrans de réglage

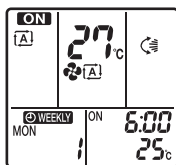

Écran de confirmation

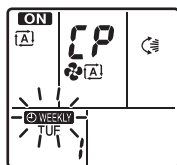

Écran de copie

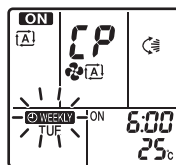

Écran de collage

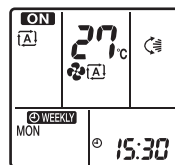

Écran normal

REMARQUE

■ MODE COPIE

- La réservation complète du jour de la semaine source est copiée en mode de copie. Dans le cas où vous effectuez des changements de réservation pour un jour de la semaine individuellement après avoir copié le contenu des réservations hebdomadaires, appuyez sur la "touche " et changez les réglages dans les étapes de **Mode de réglage**. (page 22.)

Mode MINUTERIE HEBDOMADAIRE

■ Confirmation d'une réservation

- Il est possible de confirmer une réservation.

1. Appuyez sur la "touche ".

- Le jour de la semaine et le numéro de réservation du jour sont affichés.

2. Appuyez sur la "touche SÉLECTION" pour sélectionner le jour de la semaine et le numéro de la réservation à confirmer.

- Si vous appuyez sur la "touche SÉLECTION" les détails de la réservation s'affichent.
 - Pour changer les réglages des réservations confirmées, sélectionnez le numéro de réservation et appuyez sur la "touche SUIVANT".
- Le mode de réglage est activé. Allez

à **Mode de réglage** ETAPE 4. (page 22.)

3. Appuyez sur la "touche " pour sortir du mode de confirmation.

- L'icône "  WEEKLY " s'affiche sur l'écran à cristaux liquides et la MINUTERIE HEBDOMADAIRE est activée.
- Le témoin de la MINUTERIE s'allume.

Ecrans de réglage

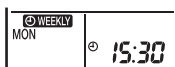

Écran normal



Écran de confirmation

■ Désactivation du fonctionnement de la MINUTERIE HEBDOMADAIRE

4. Appuyez sur la "touche HEBDOMADAIRE" pendant que " WEEKLY " apparaît sur l'afficheur LCD.

- L'icône "  WEEKLY " disparaît de l'écran LCD.
- Le témoin de la MINUTERIE s'éteint.
- Pour réactiver la MINUTERIE HEBDOMADAIRE, appuyez à nouveau sur la "touche HEBDOMADAIRE".
- Si une réservation désactivée avec la "touche HEBDOMADAIRE" est à nouveau activée, le mode de réservation utilisé en dernier sera utilisé.

■ Pour supprimer les réservations

Réservation individuelle

- Reportez-vous à la section **Mode de réglage** (page 22.)
- Lorsque vous sélectionnez le mode voulu à l'ÉTAPE 4 en mode de réglage, sélectionnez "vierge". La réservation sera supprimée.

Réservations pour chaque jour de la semaine

- Cette fonction permet de supprimer les réservations de chaque jour de la semaine.

5. Appuyez sur la "touche ".

6. Sélectionnez le jour de la semaine à supprimer avec la "touche SÉLECTION".

7. Enfoncez la "touche HEBDOMADAIRE" pendant 5 secondes.

- La réservation du jour de la semaine sélectionné est supprimée.

Toutes les réservations

8. Maintenez la "touche HEBDOMADAIRE" enfoncée pendant 5 secondes pendant l'affichage normal.

- Veillez à diriger la télécommande vers l'unité principale et vérifiez le son de réception.
- Cette opération n'est pas disponible lorsque la MINUTERIE HEBDOMADAIRE est activée.
- Toutes les réservations sont supprimées.

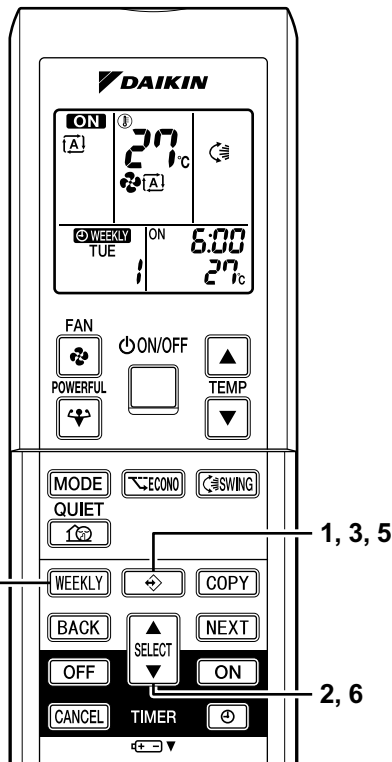

Remarque concernant le système multiple

« Qu'est qu'un "système Multi" ? »

Ce système est composé d'une unité extérieure reliée à plusieurs unités intérieures.

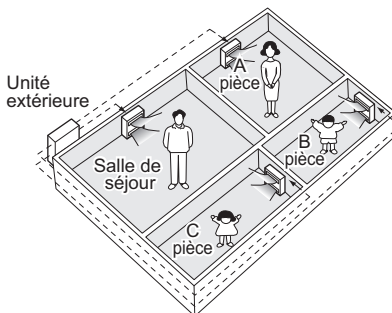

■ Sélection du mode de fonctionnement

1. Réglage de pièce prioritaire présent mais inactif ou non présent.

Lorsque plus de 1 unité intérieure fonctionne, la première unité mise en marche est prioritaire. Dans ce cas, réglez les unités mises en marche par la suite sur le mode de fonctionnement (*1) de la première.

Autrement, elles entreront en mode d'attente et le témoin de fonctionnement clignotera; ceci n'est pas signe de dysfonctionnement.

(*1)

- Les modes REFROIDISSEMENT, DESHUMIFICATION et VENTILATION peuvent être utilisés en même temps.
- Le mode AUTOMATIQUE sélectionne automatiquement le mode REFROIDISSEMENT ou le mode CHAUFFAGE en fonction de la température de la pièce. Par conséquent, le mode AUTOMATIQUE est disponible lorsque vous sélectionnez le mode de fonctionnement de l'unité mise en marche en premier.

⚠(ATTENTION)

Le mode de fonctionnement de la pièce dont l'unité a été mise sous tension la première a normalement la priorité mais les cas suivants constituent des exceptions, vous devez donc les garder à l'esprit.

Si le mode de fonctionnement de la première pièce est le **mode VENTILATION**, l'emploi du **mode Chauffage** dans n'importe quelle pièce après celle-ci donnera la priorité au **chauffage**. Dans ce cas, le climatiseur fonctionnant en mode VENTILATION se mettra en attente et le témoin de fonctionnement clignotera.

2. Avec le réglage de la pièce prioritaire actif.

Voir le point "Réglage de pièce prioritaire" de la page suivante.

■ Mode TRANQUILLITE NOCTURNE(Disponible uniquement pour le refroidissement)

Le mode TRANQUILLITE NOCTURNE requiert une programmation initiale lors de l'installation. Veuillez contacter votre détaillant ou votre revendeur pour obtenir de l'air.

Le mode TRANQUILLITE NOCTURNE atténue le bruit de fonctionnement de l'unité extérieure durant les heures nocturnes afin de ne pas déranger le voisinage.

- Le mode TRANQUILLITE NOCTURNE s'active lorsque la température chute de 5°C ou plus par rapport à la plus haute température enregistrée ce jour-là. Par conséquent, lorsque la différence de température est inférieure à 5°C, cette fonction ne s'active pas.
- Le mode TRANQUILLITE NOCTURNE réduit légèrement les performances de refroidissement de l'unité.

■ Fonctionnement À FAIBLE NIVEAU DE BRUIT DE L'UNITÉ EXTÉRIEURE (page 17.)

1. Réglage de pièce prioritaire présent mais inactif ou non présent.

Lorsque vous utilisez le fonctionnement À FAIBLE NIVEAU DE BRUIT DE L'UNITÉ EXTÉRIEURE avec le système Multi, réglez toutes les unités intérieures sur le fonctionnement À FAIBLE NIVEAU DE BRUIT DE L'UNITÉ EXTÉRIEURE à l'aide de leurs télécommandes. Lors de la désactivation du mode RÉDUIT DE L'UNITÉ EXTÉRIEURE, procédez à la désactivation sur une des unités intérieures en fonctionnement à l'aide de sa télécommande.

L'écran du mode RÉDUIT DE L'UNITÉ EXTÉRIEURE reste cependant affiché sur la télécommande des autres pièces.

Nous vous recommandons de désactiver le mode de toutes les pièces à l'aide de leur télécommande.

Remarque concernant le système multiple

2. Avec le réglage de la pièce prioritaire actif.

Voir le point "Réglage de pièce prioritaire" de la page suivante.

■ Verrouillage du mode Refroidissement/Chauffage (Disponible uniquement pour les modèles à pompe à chaleur)

Le verrouillage du mode Refroidissement/Chauffage requiert une programmation initiale lors de l'installation. Veuillez vous adresser à votre détaillant ou revendeur pour l'assistance. Le verrouillage du mode Refroidissement/Chauffage oblige l'unité à fonctionner dans le mode Refroidissement ou Chauffage. Cette fonction est utile lorsque vous souhaitez régler toutes les unités intérieures raccordées au système Multi sur le même mode de fonctionnement.

■ Réglage de pièce prioritaire

Le réglage de la pièce prioritaire requiert une programmation initiale lors de l'installation. Veuillez contacter votre détaillant ou votre revendeur pour obtenir de l'air.

La pièce désignée comme prioritaire a la priorité dans les situations suivantes:

1. Priorité du mode de fonctionnement.

Le mode de fonctionnement de la pièce prioritaire étant prioritaire, l'utilisateur peut sélectionner un autre mode de fonctionnement pour les autres pièces.

(Exemple)

* La pièce A est prioritaire dans les exemples suivants.

Lorsque le mode REFROIDISSEMENT est sélectionné dans la pièce A alors que les modes suivants sont utilisés dans les pièces B, C et D:

Mode de fonctionnement dans les pièces B, C et D	Etat des pièces B, C et D lorsque l'unité de la pièce A est en mode REFROIDISSEMENT
RAFRAÎCHISSEMENT ou DÉSHUMIDIFICATION ou VENTILATEUR	Le mode de fonctionnement sélectionné est maintenu.
CHAUFFAGE	L'unité entre en mode d'attente. Le fonctionnement reprend lorsque l'unité de la pièce A s'arrête de fonctionner.
AUTO	Si l'unité est réglée sur le mode REFROIDISSEMENT, le fonctionnement continue. Si elle est réglée sur le mode CHAUFFAGE, elle entre en mode d'attente. Le fonctionnement reprend lorsque l'unité de la pièce A s'arrête de fonctionner.

2. Priorité lors de l'utilisation du fonctionnement PUISSANT.

(Exemple)

* La pièce A est prioritaire dans les exemples suivants.

Les unités intérieures des pièces A, B, C et D fonctionnent toutes. Si l'unité de la pièce A entre en fonctionnement PUISSANT, la puissance de fonctionnement sera concentrée dans la pièce A. Dans ce cas, les performances de refroidissement (chauffage) des unités des pièces B, C et D peuvent légèrement baisser.

3. Priorité lors de l'utilisation du fonctionnement À FAIBLE NIVEAU DE BRUIT DE L'UNITE EXTERIEURE.

(Exemple)

* La pièce A est prioritaire dans les exemples suivants.

En réglant simplement l'unité de la pièce A sur le fonctionnement À FAIBLE NIVEAU DE BRUIT, le climatiseur entre en fonctionnement À FAIBLE NIVEAU DE BRUIT DE L'UNITE EXTERIEURE. Il ne vous est pas nécessaire de sélectionner le mode QUIET pour toutes les unités intérieures utilisées.

Entretien et nettoyage



ATTENTION Avant de procéder au nettoyage, veillez à arrêter le fonctionnement et à **DÉSACTIVER** le disjoncteur.

Unités

■ Unité intérieure, unité extérieure et télécommande

1. Essuyez-les à l'aide d'un chiffon doux et sec.

■ Panneau avant

1. Ouvrez le panneau avant.

- Faites glisser les deux butées à gauche et à droite vers l'intérieur jusqu'à ce que vous entendiez un dé clic.

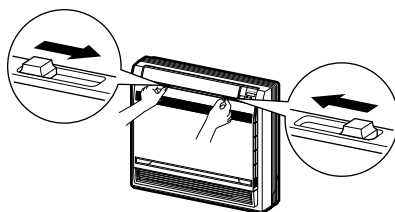

2. Retirez le panneau avant.

- Démontez la chaîne.
- En laissant le panneau avant basculer vers l'avant vous pourrez l'enlever facilement.

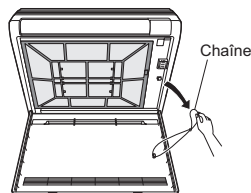

3. Nettoyez le panneau avant.

- Essuyez-le à l'aide d'un chiffon doux imbibé d'eau.
- Seul un produit détergent neutre peut être utilisé.
- Si vous lavez le panneau avant à l'eau, essuyez-le avec un chiffon, puis faites-le sécher à l'ombre après l'avoir lavé.

4. Fixez le panneau avant.

- Insérez le panneau avant dans les rainures de l'unité (3 points).
- Fixez la chaîne sur le côté intérieure droit de la grille avant.
- Fermez doucement le panneau.

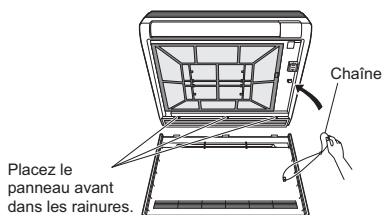

ATTENTION

- Ne touchez pas aux pièces en métal de l'unité intérieure. Vous risquez de vous blesser si vous touchez à ces pièces.
- Lors du retrait ou de la fixation du panneau avant, utilisez un escabeau stable et solide et faites très attention.
- Lors du retrait ou de la fixation du panneau avant, soutenez fermement le panneau de la main afin qu'il ne tombe pas.
- Pour le nettoyage, n'utilisez pas de l'eau chaude à plus de 40°C, de la benzine, de l'essence, du diluant ou d'autres huiles volatiles, de l'agent à polir, des balais-brosses ou autres objets durs.
- Après le nettoyage, veillez à ce que le panneau avant soit fermement fixé.
- Après le nettoyage, activez de nouveau le disjoncteur de l'alimentation.

Filtres

1. Ouvrez le panneau avant. (page 28.)

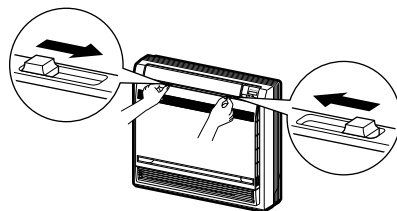

2. Démontez le filtre à air.

- Poussez légèrement les griffes situées à gauche et à droite du filtre à air, puis tirez-les vers le haut.

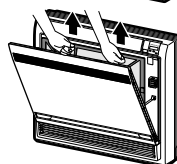

3. Retirez les filtres désodorisants à l'apatite de titane.

- Tenez les languettes du cadre et enlevez les griffes situées sur les 4 points.

4. Nettoyez ou remplacez chaque filtre.

Reportez-vous à l'illustration.

Filtre désodorisant à apatite de titane

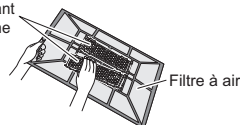

5. Remettez le filtre à air et le filtre désodorisant à l'apatite de titane en place et fermez le panneau avant.

- Faire fonctionner le climatiseur sans les filtres à air entraînera des problèmes car la poussière s'accumulera dans l'unité intérieure.

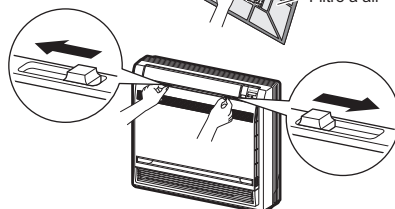

■ Filtre à air

1. Nettoyez les filtres à air avec de l'eau ou un aspirateur.

- Si la poussière ne part pas facilement, lavez-les avec un produit détergent neutre dilué dans de l'eau tiède, puis laissez-les sécher à l'ombre.
- Nous vous recommandons de nettoyer les filtres à air toutes les 2 semaines.

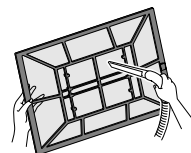

■ Filtre désodorisant à l'apatite de titane

Laver le filtre désodorisant à l'apatite de titane une fois tous les 6 mois permet de le réover. Nous vous recommandons de le remplacer tous les 3 ans.

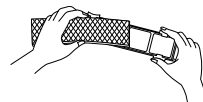

[Entretien]

1. **Aspirez la poussière et laissez tremper dans de l'eau ou de l'eau chaude pendant 10 à 15 minutes environ si la poussière est tenace.**
2. **Ne retirez pas le filtre du cadre lors du nettoyage avec de l'eau.**
3. **Après le nettoyage, secouez le filtre pour évacuer l'eau restante et laissez-le sécher à l'ombre.**
4. **Le filtre étant en papier, ne l'essorez pas pour en extraire l'eau.**

[Remplacement]

1. **Retirez les languettes situées sur le cadre du filtre et remplacez le filtre par un neuf.**
 - Jetez le filtre utilisé avec les déchets incinérables.

REMARQUE

- Fonctionnement avec des filtres sales:
 - (1) ne peuvent désodoriser l'air.
 - (2) ne peuvent nettoyer l'air.
 - (3) entraînent de faibles performances de chauffage ou de rafraîchissement.
 - (4) peuvent entraîner des odeurs.
- Pour commander un filtre désodorisant à l'apatite de titane, contactez l'atelier d'entretien auprès duquel vous avez acheté le climatiseur.
- Jetez le filtre usé avec les déchets incinérables.

Élément	Référence
Filtre désodorisant à l'apatite de titane (sans cadre) 1 jeu	KAF968A42

Vérifier

Vérifiez que la base, le support et autres raccords de l'unité extérieure ne sont pas endommagés ou corrodés.
Vérifiez que les entrées d'air et les sorties de l'unité intérieure et de l'unité extérieure ne sont pas obstruées.
Vérifiez que le drainage est bien évacué du flexible de drainage en mode RAFRAÎCHISSEMENT ou DÉSHUMIDIFICATION. <ul style="list-style-type: none">• Si l'eau drainée n'est pas visible, il est possible qu'il y ait une fuite au niveau de l'unité intérieure. Arrêtez le fonctionnement et contactez l'atelier d'entretien si tel est le cas.

■ Avant une longue période de non-fonctionnement

- 1. Faites uniquement fonctionner le VENTILATEUR pendant plusieurs heures par une belle journée pour sécher l'intérieur.**
 - Appuyez sur la touche "MODE" et sélectionnez la "VENTILATION".
 - Appuyez sur la touche "MARCHE/ARRET" et mettez l'appareil en marche.
- 2. Une fois l'opération terminée, désactivez le disjoncteur du climatiseur de la pièce.**
- 3. Nettoyez les filtres à air et réinstallez-les.**
- 4. Après le nettoyage, activez de nouveau le disjoncteur de l'alimentation.**
- 5. Retirez les piles de la télécommande.**

REMARQUE

- Si une unité extérieure multiple est raccordée, vérifiez que le mode chauffage n'est pas utilisé dans l'autre pièce avant que le mode ventilateur soit activé. (page 26.)

Guide de démarrage

Vérifiez de nouveau.

Veuillez procéder de nouveau à des vérifications avant de contacter un dépanneur.

Cas	Vérifier
Le climatiseur ne fonctionne pas. (Le témoin de FONCTIONNEMENT est éteint.)	<ul style="list-style-type: none"> Le disjoncteur est ÉTEINT ou un fusible a sauté? Y a-t-il eu panne d'électricité? Y a-t-il des piles dans la télécommande? Le réglage de la minuterie est-il correct?
L'effet de rafraîchissement (chauffage) est faible.	<ul style="list-style-type: none"> Les filtres à air sont-ils propres? L'entrée d'air ou la sortie des unités intérieure et extérieure est-elle obstruée? Le réglage de la température est-il correct? Les fenêtres et les portes sont-elles fermées? Le débit d'air et le sens du flux d'air sont-ils correctement définis?
Le fonctionnement cesse de manière soudaine. (Le témoin de FONCTIONNEMENT clignote.)	<ul style="list-style-type: none"> Les filtres à air sont-ils propres? L'entrée d'air ou la sortie des unités intérieure et extérieure est-elle obstruée? Nettoyez les filtres à air ou retirez tous les obstacles et DÉSACTIVEZ le disjoncteur. ACTIVEZ-le de nouveau et tentez de faire fonctionner le climatiseur avec la télécommande. Si le témoin clignote toujours, contactez l'atelier d'entretien où vous avez acheté le climatiseur. Les unités intérieures raccordées aux unités extérieures du système Multi sont-elles toutes réglées sur le même mode de fonctionnement? Si elles ne le sont pas, réglez toutes les unités intérieures sur le même mode de fonctionnement et vérifiez que les témoins clignent. De plus, lorsque le mode de fonctionnement est le mode "AUTO", vous devez sélectionner le mode "RAFRAÎCHISSEMENT" ou "CHALEUR" un moment pour toutes les unités intérieures et vérifier de nouveau que les témoins sont normaux. Si les témoins cessent de clignoter une fois les étapes ci-dessus effectuées, il n'y a pas d'anomalies de fonctionnement. (page 26.)
Une anomalie de fonctionnement survient.	<ul style="list-style-type: none"> Il est possible que le climatiseur ne fonctionne pas correctement en cas d'orage ou en présence d'ondes radio. Mettez l'interrupteur sur la position ARRÊT, remettez-le ensuite sur la position MARCHÉ et essayez à nouveau d'utiliser le climatiseur avec la télécommande.
Le bruit crée des parasites avec les images de télévision et les sons de radio pendant le fonctionnement du climatiseur.	<ul style="list-style-type: none"> Assurez-vous qu'aucun téléviseur ou poste de radio n'est situé près de l'unité intérieure. Gardez les téléviseurs ou les postes de radio à au moins 1 mètre de l'unité intérieure.
Tentative de chauffage, mais l'unité refuse les instructions.	<ul style="list-style-type: none"> Lorsque vous sélectionnez le chauffage, des bips d'avertissement retentissent, le témoin (vert) de fonctionnement de l'unité principale clignote pendant 5 secondes et l'état de fonctionnement en cours est maintenu. Vérifiez les caractéristiques de l'unité extérieure. Si l'unité extérieure est un modèle de froid seulement, configurez la télécommande pour un modèle de froid seulement à l'aide du commutateur pompe de chaleur/froid seulement situé sur la télécommande. (page 12.) Si vous ne savez comment changer la configuration, adressez-vous au service après-vente de votre revendeur.
La télécommande autorise la sélection du Chauffage même si l'unité est un modèle à Froid seulement.	
Il est impossible de sélectionner le chauffage même si l'unité est du modèle à pompe de chaleur.	<ul style="list-style-type: none"> Configurez la télécommande de façon à ce qu'elle soit adaptée à un modèle à pompe de chaleur à l'aide du commutateur pompe de chaleur/froid seulement situé sur la télécommande. (page 12.) Si vous ne savez comment changer la configuration, adressez-vous au service après-vente de votre revendeur.

Dans le cas d'un capteur de fuite de réfrigérant

Observez attentivement si l'unité fonctionne de manière anormale. Voir les cas et explications ci-dessous.

Cas	Explications
<p>L'unité fonctionne d'elle-même.</p> <p>Le ventilateur tourne tout seul lorsque l'unité est hors tension. (Le témoin de fonctionnement clignote.)</p>	<ul style="list-style-type: none"> ■ Ceci est lié au fait que le capteur de fuite de réfrigérant a commencé à fonctionner: <ul style="list-style-type: none"> • Si l'unité produit un son, il existe un risque de fuite de réfrigérant. Veuillez aérer la pièce et contacter votre revendeur. • Si aucun bip ne retentit, il n'y a pas de fuite de réfrigérant ou la détection continue de se produire. En l'absence de fuite, le ventilateur s'éteindra automatiquement après quelques minutes. Parfois, le capteur de fuite de réfrigérant détecte par erreur des substances autres que du réfrigérant, par exemple des insecticides ou des laques.
<p>L'unité produit un son.</p> <p>Un bip continu se produit et le témoin de fonctionnement clignote.</p>	<ul style="list-style-type: none"> ■ Ceci est lié au fait que le capteur de fuite de réfrigérant a commencé à fonctionner. Il existe un risque de fuite de réfrigérant, veuillez donc aérer la pièce et contacter votre revendeur.
<p>La pièce ne se réchauffe pas/ne se rafraîchit pas.</p> <p>Lorsque l'unité est en mode de refroidissement ou de chauffage, elle active le paramètre de ventilation "Débit d'air fort". (Le témoin de fonctionnement clignote.)</p>	<ul style="list-style-type: none"> ■ Ceci est lié au fait que le capteur de fuite de réfrigérant a commencé à fonctionner: <ul style="list-style-type: none"> • Si l'unité produit un son, il existe un risque de fuite de réfrigérant. Veuillez aérer la pièce et contacter votre revendeur. • Si aucun bip ne retentit, il n'y a pas de fuite de réfrigérant ou la détection continue de se produire. En cas d'absence de fuite, l'unité repasse automatiquement au mode de fonctionnement précédent après quelques minutes. Parfois, le capteur de fuite de réfrigérant détecte par erreur des substances autres que du réfrigérant, par exemple des insecticides ou des laques.
<p>Autre.</p> <p>Le ventilateur de l'unité intérieure/extérieure tourne lorsque l'unité est hors tension.</p>	<ul style="list-style-type: none"> ■ Lorsque le ventilateur de l'unité intérieure tourne et que le témoin de fonctionnement clignote, cela est lié au fait que le capteur de fuite de réfrigérant a commencé à fonctionner: <ul style="list-style-type: none"> • Si l'unité produit un son, il existe un risque de fuite de réfrigérant. Veuillez aérer la pièce et contacter votre revendeur. • Si aucun bip ne retentit, il n'y a pas de fuite de réfrigérant ou la détection continue de se produire. En l'absence de fuite, le ventilateur s'arrêtera automatiquement après quelques minutes. Parfois, le capteur de réfrigérant détecte par erreur des substances autres que du réfrigérant, par exemple des insecticides ou des laques.
<p>Autre.</p> <p>Le diagnostic des pannes par la télécommande indique le code A0 sur l'écran de cette dernière.</p>	<ul style="list-style-type: none"> ■ Un bip retentit-il? <ul style="list-style-type: none"> • Si l'unité produit un son, il existe un risque de fuite de réfrigérant. Veuillez aérer la pièce et contacter votre revendeur. • Si aucun son ne retentit, il n'y a pas de fuite de réfrigérant ou la détection continue de se produire. Veuillez patienter quelques minutes. Parfois, le capteur de réfrigérant détecte par erreur des substances autres que du réfrigérant, par exemple des insecticides ou des laques.

<p>Autre.</p> <p>Le diagnostic des pannes par la télécommande indique le code CH sur l'écran de cette dernière.</p>	<ul style="list-style-type: none"> ■ Un bip retentit-il? <ul style="list-style-type: none"> • Si l'unité produit un son, ce qui suit risque de s'être produit. <ul style="list-style-type: none"> Dysfonctionnement du capteur de fuite de réfrigérant. Le câble du capteur de fuite de réfrigérant est cassé. Le raccordement par câble du capteur de fuite de réfrigérant n'est pas terminé. Dysfonctionnement de la carte de circuit imprimé principale. <p>Contactez votre revendeur.</p>
--	---

Ces cas ne sont pas des problèmes.

Les cas suivants ne sont pas des problèmes du climatiseur, ils ont tous des causes. Vous pouvez continuer à utiliser le climatiseur.

Cas	Explications
<p>Le fonctionnement ne démarre pas rapidement.</p> <ul style="list-style-type: none"> • Quand vous appuyez sur la touche MARCHE/ARRÊT juste après avoir arrêté le climatiseur. • Quand le mode a été changé. 	<ul style="list-style-type: none"> • Cela a pour but de protéger le climatiseur. Vous devez patienter 3 minutes environ.
<p>De l'air chaud ne sort pas immédiatement après le démarrage du mode de chauffage.</p>	<ul style="list-style-type: none"> • Le climatiseur est en cours de préchauffage. Vous devez patienter 1 à 4 minutes environ. (Le système est conçu pour n'évacuer l'air qu'une fois une certaine température atteinte.)
<p>Le mode de chauffage est désactivé de manière soudaine et un son d'écoulement est audible.</p>	<ul style="list-style-type: none"> • Le système dégivre l'unité extérieure. Vous devez patienter 4 à 12 minutes environ.
<p>L'unité extérieure évacue de l'eau ou de la vapeur.</p>	<ul style="list-style-type: none"> ■ En mode CHAUD <ul style="list-style-type: none"> • Le givre présent sur l'unité extérieure se transforme en eau ou en vapeur lorsque le climatiseur est en mode de dégivrage. ■ En mode FROID ou SEC <ul style="list-style-type: none"> • L'humidité de l'air se condense en eau sur la surface froide de la tuyauterie de l'appareil extérieur et coule.
<p>De la vapeur sort de l'unité intérieure.</p>	<ul style="list-style-type: none"> ■ Cela se produit quand l'air de la pièce refroidie en humidité par le flux d'air froid pendant le mode de refroidissement. ■ L'air ambiant est refroidi par l'échangeur de chaleur et se transforme en brouillard durant le dégivrage.
<p>L'unité intérieure émet des odeurs.</p>	<ul style="list-style-type: none"> ■ Cela se produit quand les odeurs de la pièce, des meubles ou des cigarettes sont absorbées par l'appareil et déchargées avec le flux d'air. (Nous vous recommandons alors de demander à un technicien de nettoyer l'unité intérieure. Contactez l'atelier d'entretien où vous avez acheté le climatiseur.)
<p>Le ventilateur extérieur tourne alors que le climatiseur ne fonctionne pas.</p>	<ul style="list-style-type: none"> ■ Après que l'appareil s'est arrêté: <ul style="list-style-type: none"> • Le ventilateur extérieur continue à tourner pendant encore 60 secondes pour protéger le système. ■ Quand le climatiseur ne fonctionne pas: <ul style="list-style-type: none"> • Lorsque la température extérieure est très élevée, le ventilateur extérieur se met à tourner pour protéger le système.
<p>L'appareil s'arrête soudainement de fonctionner. (Le témoin de FONCTIONNEMENT est allumé.)</p>	<ul style="list-style-type: none"> ■ Pour la protection du système, le climatiseur peut s'arrêter de fonctionner à cause d'une large fluctuation de tension. Le fonctionnement reprend automatiquement après 3 minutes environ.

<p>Aucun signal de télécommande ne s'affiche. La sensibilité de la télécommande est faible. L'écran présente un faible contraste ou est noir. Vous ne parvenez plus à commander l'écran.</p>	<ul style="list-style-type: none"> • Les piles arrivent à leur fin et la télécommande présente un dysfonctionnement. Remplacez toutes les piles par des piles alcalines AAA neuves. Pour plus de détails, reportez-vous "Installation des piles" de ce manuel. (page 9.) * Si le bouton de remise à zéro est fourni, appuyez sur le bouton de remise à zéro après avoir remplacé les piles.
<p>La MINUTERIE DE MARCHÉ/ ARRÊT ne fonctionne pas conformément aux réglages.</p>	<ul style="list-style-type: none"> • Vérifiez si la MINUTERIE MARCHÉ/ARRÊT et la MINUTERIE HEBDOMADAIRE sont réglées sur la même heure. Changez ou désactivez les réglages de MINUTERIE HEBDOMADAIRE. (page 22.)
<p>Le climatiseur cesse de générer un flux d'air lors du fonctionnement.</p>	<ul style="list-style-type: none"> • Une fois la température définie atteinte, le débit d'air est réduit ou le fonctionnement est arrêté pour éviter la génération d'un flux d'air froid (lors du chauffage) et l'augmentation de l'humidité (lors du rafraîchissement). Le fonctionnement reprend automatiquement après augmentation ou réduction de la température intérieure.

Contactez immédiatement l'atelier d'entretien.



AVERTISSEMENT

- En cas d'anomalie de fonctionnement (odeur de brûlé, par exemple), arrêtez le fonctionnement et **DÉSACTIVEZ** le disjoncteur.
Poursuivre le fonctionnement dans des conditions anormales peut entraîner une panne, des décharges électriques ou un incendie.
Contactez l'atelier d'entretien où vous avez acheté le climatiseur.
- N'essayez pas de réparer ou de modifier le climatiseur par vous-même.
Des travaux incorrects peuvent entraîner des décharges électriques ou un incendie.
Contactez l'atelier d'entretien où vous avez acheté le climatiseur.

Si un des symptômes suivants survient, contactez immédiatement l'atelier d'entretien.

- Le cordon d'alimentation est extrêmement chaud ou endommagé.
- Le fonctionnement est fréquemment interrompu par le disjoncteur de sécurité, un fusible ou le disjoncteur de perte de terre.
- Il y a une odeur de brûlé.

DÉSACTIVEZ le disjoncteur et contactez l'atelier d'entretien.

- Un son anormal est émis lors du fonctionnement.
- Un interrupteur ou une touche fonctionne souvent de manière incorrecte.
- De l'eau fuit de l'unité intérieure.

DÉSACTIVEZ l'unité à l'aide de la télécommande et contactez l'atelier d'entretien.

- Après une coupure de courant
Le fonctionnement reprend automatiquement après 3 minutes environ.
Vous devez seulement patienter un peu.

Consignes pour la mise au rebut



Votre produit et les piles fournies avec la commande à distance sont marqués de ce symbole. Il signifie que les appareils électriques et électroniques, ainsi que les piles doivent être éliminés séparément des ordures ménagères non triées. Pour les piles, un symbole chimique peut également être présent sous le symbole. Ce symbole signifie que la pile contient une dose de métaux lourds supérieure à une certaine concentration. Le symbole chimique qui peut apparaître est le suivant:

■ Pb: plomb (>0,004%)

N'essayez pas de démonter vous-même le système: le démontage du système ainsi que le traitement du réfrigérant, de l'huile et d'autres composants doivent être effectués par un installateur qualifié, en accord avec les réglementations locales et nationales en vigueur. Les unités et piles usagées doivent être traitées dans des installations spécialisées de dépannage, réutilisation ou recyclage. En vous assurant que cet appareil est éliminé correctement, vous contribuez à éviter les conséquences potentiellement néfastes sur l'environnement et la santé. Veuillez contacter votre installateur ou les autorités locales pour plus d'informations.

Entretien périodique recommandé.

Dans certaines conditions de fonctionnement, l'intérieur du climatiseur peut s'encrasser après plusieurs saisons d'utilisation, ce qui entraîne de mauvaises performances. Nous vous recommandons de confier l'entretien périodique à un spécialiste (en plus du nettoyage régulièrement effectué par l'utilisateur). Pour l'entretien spécialisé, contactez l'atelier d'entretien où vous avez acheté le climatiseur.

Les frais d'entretien sont à la charge de l'utilisateur.

Information importante relative au réfrigérant utilisé

Ce produit contient des gaz à effet de serre fluorés. Ne laissez pas les gaz s'échapper dans l'atmosphère.

Type de réfrigérant: **R32**

Valeur GWP⁽¹⁾: **675**

⁽¹⁾ GWP = potentiel de réchauffement global

Des inspections périodiques de fuites de réfrigérant peuvent être exigées en fonction de la législation européenne ou locale. Veuillez contacter votre distributeur local pour plus d'informations.



NOTICE

La législation applicable aux gaz à effet de serre fluorés exige que la charge de réfrigérant de l'unité soit indiquée à la fois en poids et en équivalent CO₂.

Formule pour calculer la quantité de tonnes d'équivalent CO₂: Valeur PRG du réfrigérant × charge de réfrigérant totale [en kg] / 1000
Veuillez contacter votre installateur pour de plus amples informations.

Diagnostic.

DIAGNOSTIC PAR LA TÉLÉCOMMANDE

Dans la série ARC452A, les zones d'affichage de la température de l'unité principale indiquent les codes correspondants.

1. Si vous maintenez la touche **TIMER CANCEL** enfoncée pendant 5 secondes, la mention **00** clignote dans la section d'affichage de la température.

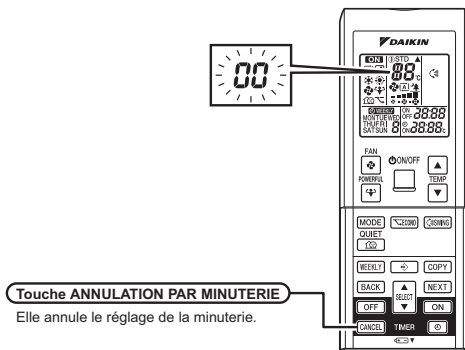

2. Appuyez à plusieurs reprises sur la touche **TIMER CANCEL** jusqu'à ce qu'un bip sonore continu soit émis.

- Le code change comme indiqué ci-dessous et un long bip sonore est émis.

	CODE	SIGNIFICATION
SYSTÈME	00	NORMAL
	UA	ERREUR D'ASSOCIATION DES UNITÉS INTÉRIEURE ET EXTÉRIEURE
	U0	MANQUE DE RÉFRIGÉRANT
	U2	BAISSE DE TENSION OU SURTENSION DU CIRCUIT PRINCIPAL
	U4	PROBLÈME DE TRANSMISSION (ENTRE L'UNITÉ INTÉRIEURE ET L'UNITÉ EXTÉRIEURE)
UNITÉ INTÉRIEURE	A0	DÉTECTION D'UNE FUITE DE RÉFRIGÉRANT
	A1	PANNE CCI INTÉRIEURE
	A5	COMMANDE HAUTE PRESSION OU PROTECTION CONTRE LE GEL
	A6	PANNE DU MOTEUR DU VENTILATEUR
	C4	PANNE DU CAPTEUR DE TEMPÉRATURE DE L'ÉCHANGEUR DE CHALEUR
	C9	PANNE DU CAPTEUR DE TEMPÉRATURE DE L'AIR D'ASPIRATION
	CH	ANOMALIE DU CAPTEUR DE FUITE DE RÉFRIGÉRANT
UNITÉ EXTÉRIEURE	EA	ERREUR DE COMMUTATEUR RAFRAÎCHISSEMENT/CHALEUR
	E1	PANNE DE LA CARTE DU CIRCUIT
	E5	OL DÉMARRÉ
	E6	PANNE DE DÉMARRAGE DU COMPRESSEUR
	E7	PANNE DU MOTEUR DU VENTILATEUR C.C.
	E8	SURINTENSITÉ À L'ENTRÉE
	F3	HAUTE TEMPÉRATURE DE LA COMMANDE DU TUYAU DE DÉCHARGE
	F6	COMMANDE HAUTE PRESSION (RAFRAÎCHISSEMENT)
	H0	PANNE DU CAPTEUR
	H6	INTERRUPTION DU FONCTIONNEMENT EN CAS D'UNE PANNE DU CAPTEUR DE DÉTECTION DE POSITION
	H8	PANNE DU CAPTEUR DE COURANT C.C.
	H9	PANNE DU CAPTEUR DE TEMPÉRATURE DE L'AIR D'ASPIRATION
	J3	PANNE DU CAPTEUR DE TEMPÉRATURE DU TUYAU DE DÉCHARGE
	J6	PANNE DU CAPTEUR DE TEMPÉRATURE DE L'ÉCHANGEUR DE CHALEUR
	L3	PANNE DE CHAUFFAGE DES PIÈCES ÉLECTRIQUES
	L4	HAUTE TEMPÉRATURE AU NIVEAU DU DISSIPATEUR THERMIQUE DU CIRCUIT DE L'INVERSEUR
	L5	SURINTENSITÉ DE SORTIE
P4	PANNE DU CAPTEUR DE TEMPÉRATURE DU DISSIPATEUR THERMIQUE DU CIRCUIT DE L'INVERSEUR	

REMARQUE

1. Un bip sonore court et deux bips sonores consécutifs sont émis pour indiquer que les codes ne correspondent pas.
2. Pour effacer le code, maintenez la touche **TIMER CANCEL** enfoncée pendant 5 secondes. Le code s'efface également si vous n'appuyez pas sur la touche pendant 1 minute.

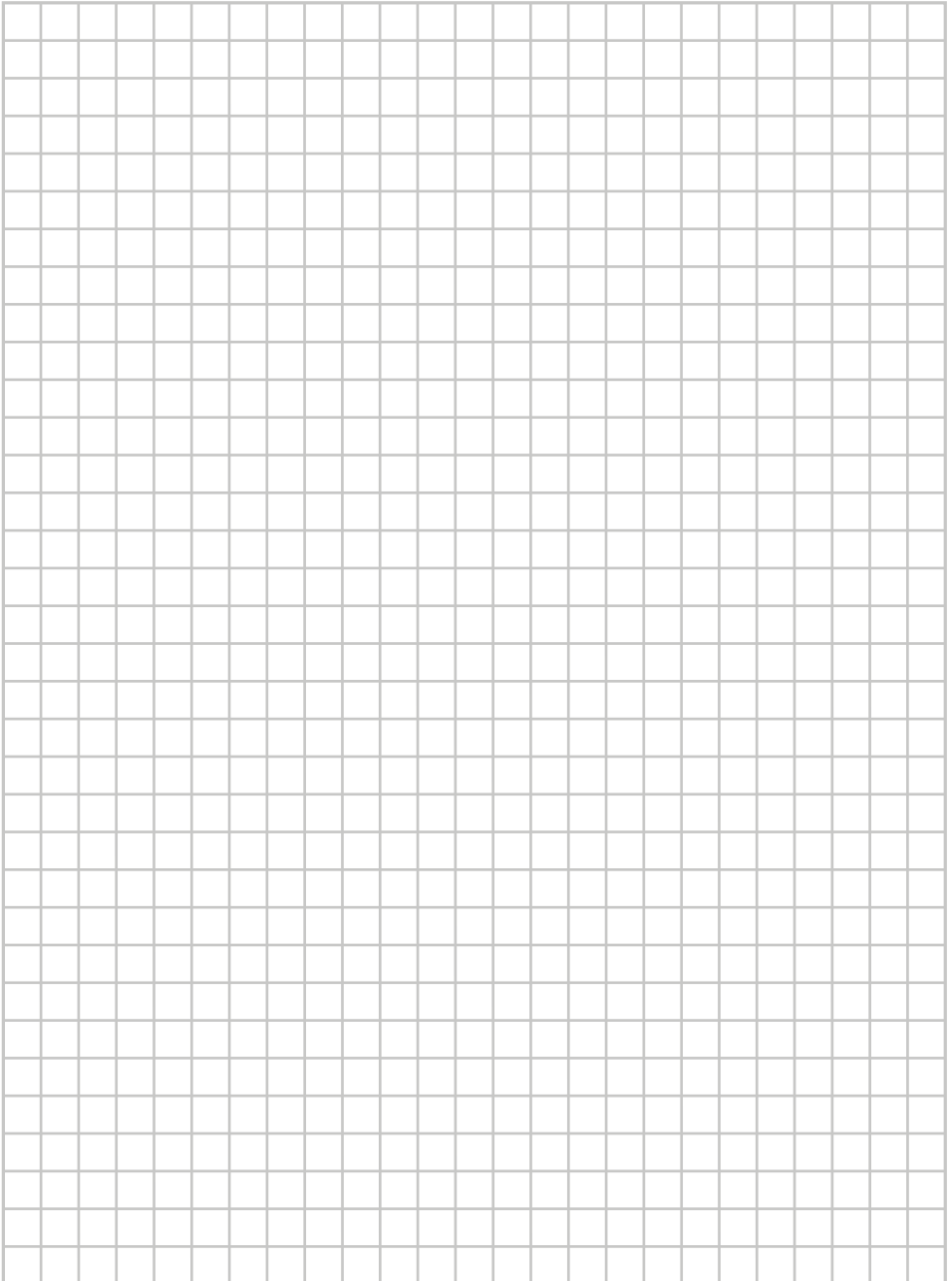

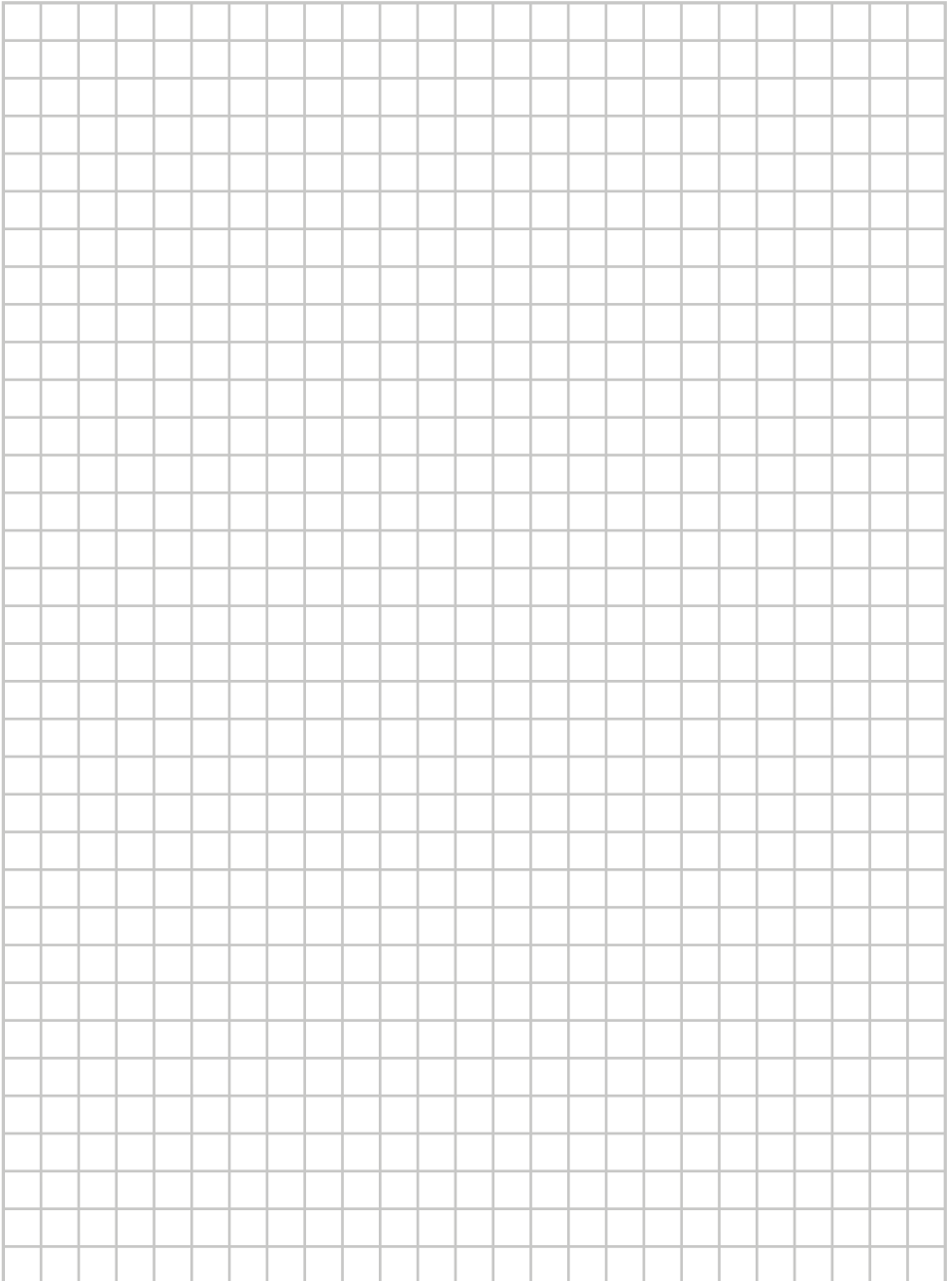

DAIKIN INDUSTRIES, LTD.

Head office:

Umeda Center Bldg., 2-4-12, Nakazaki-Nishi,
Kita-ku, Osaka, 530-8323 Japan

Tokyo office:

JR Shinagawa East Bldg., 2-18-1, Konan,
Minato-ku, Tokyo, 108-0075 Japan
<http://www.daikin.com>

DAIKIN EUROPE N.V.

Zandvoordestraat 300, B-8400 Oostende, Belgium



The two-dimensional bar code is
a manufacturing code.

3P477071-1D (1902)