

**DAIKIN**



# MANUEL D'INSTALLATION

**VRV** Climatiseurs à inverseur système

FXDQ15A3VEB  
FXDQ20A3VEB  
FXDQ25A3VEB  
FXDQ32A3VEB  
FXDQ40A3VEB  
FXDQ50A3VEB  
FXDQ63A3VEB



## TABLE DES MATIÈRES

1. CONSIDÉRATIONS DE SÉCURITÉ .....	1
2. AVANT L'INSTALLATION .....	2
3. SÉLECTION DU LIEU D'INSTALLATION.....	3
4. PRÉPARATIONS AVANT L'INSTALLATION.....	4
5. INSTALLATION DE L'UNITÉ INTÉRIEURE .....	5
6. TUYAUTERIES DE FLUIDE FRIGORIFIQUE .....	6
7. TUYAUTERIES D'ÉCOULEMENT .....	7
8. INSTALLATION DE LA CONDUITE .....	9
9. TRAVAUX DE CÂBLAGE ÉLECTRIQUE .....	10
10. EXEMPLE DE CÂBLAGE.....	11
11. RÉGLAGE LOCAL ET ESSAI DE FONCTIONNEMENT.....	14
12. SCHÉMA DE CÂBLAGE .....	16

Les instructions originales sont rédigées en anglais. Les autres langues sont les traductions des instructions d'origine.

### 1. CONSIDÉRATIONS DE SÉCURITÉ

Veillez lire attentivement ces "CONSIDÉRATIONS DE SÉCURITÉ" avant d'installer cet appareil de climatisation et veillez à l'installer correctement.

Après avoir terminé l'installation, effectuez un essai de fonctionnement pour vérifier que l'unité ne présente pas de défauts et expliquez au client comment faire fonctionner le climatiseur et en prendre soin à l'aide du mode d'emploi. Demandez au client de ranger le manuel d'installation avec le mode d'emploi pour référence ultérieure.

**Ce climatiseur est classé sous l'expression "les appareils ne sont pas accessibles au public".**

Signification des avis AVERTISSEMENT et ATTENTION

 **AVERTISSEMENT** ..... Si ces instructions ne sont pas correctement suivies, cela peut entraîner des blessures ou la mort.

 **ATTENTION** ..... Si ces instructions ne sont pas correctement suivies, cela peut entraîner l'endommagement des biens ou des blessures pouvant être sérieuses en fonction des circonstances.

#### AVERTISSEMENT

- Demandez à votre revendeur ou à du personnel qualifié d'entreprendre les travaux d'installation. Ne tentez pas d'installer le climatiseur vous même. Une mauvaise installation peut entraîner des fuites d'eau, des décharges électriques ou un incendie.
- Installez le climatiseur conformément aux instructions de ce manuel d'installation. Une mauvaise installation peut entraîner des fuites d'eau, des décharges électriques ou un incendie.
- Consultez votre revendeur local en ce qui concerne quoi faire en cas de fuite de réfrigérant. Lorsque le climatiseur doit être installé dans une petite pièce, il est nécessaire de prendre les mesures correctes de façon à ce que la quantité de toute fuite de réfrigérant ne dépasse pas la limite de concentration dans le cas d'une fuite. Sinon, cela peut entraîner un accident dû au manque d'oxygène.

- Veillez à n'utiliser que les accessoires et pièces spécifiés pour les travaux d'installation. Si les pièces spécifiées ne sont pas utilisées, cela peut entraîner la chute de l'unité, des fuites d'eau, des décharges électriques ou un incendie.
- Installez le climatiseur sur une fondation suffisamment solide pour pouvoir supporter le poids de l'unité. Une fondation d'une solidité insuffisante peut entraîner la chute de l'appareil et provoquer des blessures.
- Exécutez les travaux d'installation spécifiés en tenant compte de vents forts, de typhons ou de tremblements de terre. Si cela n'est pas pris en compte pendant les travaux d'installation, cela peut entraîner la chute de l'unité et provoquer des accidents.
- S'assurer qu'un circuit d'alimentation séparé soit fourni pour cette unité et que tous les travaux électriques soient assurés par du personnel qualifié conformément aux lois et aux règlements locaux et à ce manuel d'installation. Une capacité d'alimentation insuffisante ou une construction électrique incorrecte peuvent entraîner des décharges électriques ou un incendie.
- Veillez à ce que tout le câblage soit bien fixé, à ce que les câbles spécifiés soient utilisés et à ce qu'aucune force ne soit appliquée sur la connexion des bornes ou sur les câbles. De mauvaises connexions ou une mauvaise fixation des câbles peuvent entraîner une montée de chaleur anormale ou un incendie.
- Lorsque vous raccordez les câbles d'alimentation, les câbles de télécommande et de transmission, placez-les de manière à ce que le couvercle du boîtier électrique ferme bien. La mise en place inadéquate du couvercle du boîtier de commande peut provoquer une électrocution, un incendie ou la surchauffe des bornes.
- Si le câble d'alimentation est endommagé, il doit être remplacé par le fabricant, un agent de service ou des personnes qualifiées afin d'éviter tout danger.
- Si du gaz frigorifique fuit pendant l'installation, ventilez immédiatement la zone. Du gaz toxique peut être produit si le réfrigérant entre en contact avec une flamme.
- Lorsque l'installation est terminée, assurez-vous qu'il n'y a pas de fuite de gaz frigorifique. Du gaz toxique peut être produit si le gaz frigorifique fuit dans la pièce et entre en contact avec une source de feu comme un appareil de chauffage au gaz, un poêle ou une cuisinière.
- Veillez à mettre l'unité hors circuit avant de toucher toute pièce électrique.
- Ne touchez pas le commutateur avec les mains mouillées. Vous pourriez vous électrocuter.
- Veillez à mettre le climatiseur à la terre. Ne mettez pas l'unité à la terre sur un tuyau utilitaire, un parafoudre ou un câble de terre de téléphone. Une mise à la terre incorrecte peut entraîner des décharges électriques ou un incendie. Une surtension élevée produite par la foudre ou toute autre source peut entraîner l'endommagement du climatiseur.
- Veiller à installer un disjoncteur de perte de terre. Ne pas installer un disjoncteur de perte de terre peut entraîner des décharges électriques ou un incendie.

## ATTENTION

- Tout en suivant les instructions de ce manuel d'installation, installez la tuyauterie d'évacuation afin d'assurer une évacuation correcte et isolez la tuyauterie pour prévenir la condensation.

Une tuyauterie d'évacuation incorrecte peut entraîner des fuites d'eau à l'intérieur et l'endommagement des biens.

- Installez les unités intérieure et extérieure, le cordon d'alimentation électrique et les câbles de connexion à au moins 1 mètre des téléviseurs et des postes de radio pour empêcher les interférences avec les images et le bruit. (En fonction de la puissance des signaux entrants, une distance de 1 mètre peut ne pas être suffisante pour éliminer le bruit.)

- La distance de transmission de la télécommande (kit sans fil) peut être plus courte que prévue dans les pièces équipées de lampes fluorescentes électroniques (types à inverseur ou à démarrage rapide).

Installez l'unité intérieure aussi loin que possible des lampes fluorescentes.

- Portez toujours des gants lorsque vous manipulez l'unité intérieure.



- N'installez pas le climatiseur dans les emplacements suivants:

1. Où il y a une forte concentration de brume ou de vapeur d'huile minérale (dans une cuisine par exemple). Les pièces en plastique seront détériorées, des pièces peuvent tomber et des fuites d'eau peuvent s'ensuivre.
2. Où du gaz corrosif, comme du gaz d'acide sulfurique, est produit. La corrosion des tuyaux en cuivre ou des pièces soudées peut entraîner une fuite de réfrigérant.
3. A proximité de machines émettant un rayonnement électromagnétique.

Le rayonnement électromagnétique peut perturber le fonctionnement du système de commande et entraîner un mauvais fonctionnement de l'unité.

4. Où du gaz inflammable peut fuir, où des fibres de carbone ou de la poussière inflammable sont en suspension dans l'air et où des matières volatiles inflammables comme du diluant pour peinture ou de l'essence sont manipulés.

Le fonctionnement de l'unité dans de telles conditions peut entraîner un incendie.

- Ne touchez pas les ailettes de l'échangeur de chaleur. Une manutention incorrecte peut provoquer des blessures.
- Faites très attention lorsque vous transportez le produit. Certains produits sont emballés avec des bandes en PP. N'utilisez aucune bande en PP comme moyen de transport. C'est dangereux.
- Éliminez les matériaux d'emballage en toute sécurité. Les matériaux d'emballage, tels que clous et autres pièces de métal ou bois, peuvent provoquer des lacérations ou autres blessures. Déchirez et jetez les sacs d'emballage en plastique pour que les enfants ne jouent pas avec. Si les enfants jouent avec un sac en plastique non déchiré, ils risquent de suffoquer.
- Ne mettez pas le système hors tension immédiatement après l'arrêt du fonctionnement. Attendez toujours au moins 5 minutes avant de mettre le système hors tension. Autrement, une fuite d'eau et une panne pourraient avoir lieu.
- Si ce produit provoque des interférences radio dans une maison, l'utilisateur est prié de prendre les mesures adéquates.
- Le niveau de pression acoustique est inférieur à 70 dB(A).

Observez les normes nationales pour l'installation.

## 2. AVANT L'INSTALLATION

**Les accessoires nécessaires à l'installation doivent être soigneusement conservés tant que l'installation n'est pas terminée. Ne les jetez pas!**

1. Décider d'une ligne de transport.
2. Pendant le transport, laisser l'unité dans son emballage jusqu'au lieu d'installation. Lorsque le déballage est inévitable, utiliser une élingue en tissu doux ou des plaques de protection et une corde pour le levage afin d'éviter d'endommager ou de rayer l'unité.

**Pour déplacer l'unité durant ou après l'ouverture, tenez-la par ses crochets de suspension. Ne forcez ni sur la tuyauterie du fluide frigorigène, ni sur la conduite d'évacuation ni sur les éléments en plastique.**

**Veillez à vérifier le type de réfrigérant R410A à utiliser avant d'installer l'unité.**

**(L'utilisation d'un réfrigérant inapproprié empêchera l'unité de fonctionner normalement.)**







Pour l'installation d'une unité extérieure, reportez-vous au manuel d'installation fourni avec l'unité extérieure.





### 2-1 PRÉCAUTIONS À PRENDRE

- Veillez à montrer à vos clients comment utiliser correctement l'unité (utilisation des différentes fonctions et réglage de la température) en leur faisant effectuer eux-mêmes les opérations à l'aide du mode d'emploi.
- N'installez pas l'unité dans des endroits où l'air a une haute teneur en sel, comme les bords de mer, et dans des endroits où la tension varie considérablement, comme les usines, les véhicules ou les bateaux.

### 2-2 ACCESSOIRES

Vérifier que les accessoires suivants sont inclus avec l'unité.

Nom	Collier métallique (1)	Tuyau d'évacuation (2)	Isolant pour raccord	Tampon de scellement
Quantité	1 pièce	1 pièce	1 de chaque	1 de chaque
Forme			 pour tuyau de liquide (3)  pour tuyau de gaz (4)	 Grand (5)  Moyen (6)

Nom	Vis pour rebords de conduit (7)	Rondelle pour support de suspension (8)	Collier	Plaque de fixation de la rondelle (11)
Quantité	1 jeu	8 pièces	1 jeu	4 pièces
Forme	 26 pièces		 Grand (9) 8 pièces  Petit (10) 4 pièces	

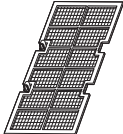
Nom	Matériau étanche (12)	Filtre à air (13)	(Autres) • Mode d'emploi • Manuel d'installation (ce manuel)
Quantité	2 pièces	1 pièce	
Forme			

### 2-3 ACCESSOIRES EN OPTION

- Cette unité intérieure requiert une des télécommandes de la liste ci-dessous.

Télécommande	
Type câblée	BRC1D52/BRC1D61/ BRC1E51/BRC2C51/BRC1E52/BRC3A61
Type sans fil	BRC4C62

**VEUILLEZ PRÊTER UNE ATTENTION PARTICULIÈRE AUX POINTS CI-DESSOUS PENDANT LA CONSTRUCTION ET LES VÉRIFIER APRÈS AVOIR TERMINÉ L'INSTALLATION.**

#### a. Points à vérifier après avoir terminé le travail



Points à vérifier	Ce qui risque de se produire si cela est mal exécuté	Vérifier
L'unité intérieure ou extérieure est-elle bien fixée?	L'unité peut tomber, vibrer ou faire du bruit.	
L'essai de fuite de gaz est-il terminé?	Cela peut entraîner un rafraîchissement insuffisant.	
L'unité est-elle complètement isolée?	La condensation peut dégouliner.	
L'écoulement de l'évacuation est-il régulier?	La condensation peut dégouliner.	
Le voltage d'alimentation correspond-il à celui indiqué sur la plaque signalétique?	L'unité peut mal fonctionner ou les composants peuvent griller.	
Les câblages et tuyauteries sont-ils corrects?	L'unité peut mal fonctionner ou les composants peuvent griller.	
L'unité est-elle mise à la terre en toute sécurité?	Une mise à la terre incomplète peut provoquer une électrocution.	
Les dimensions des câblages sont-elles conformes aux spécifications?	L'unité peut mal fonctionner ou les composants peuvent griller.	
Les sorties ou entrées d'air de l'unité intérieure et - extérieure sont-elles bloquées?	Cela peut entraîner un rafraîchissement insuffisant.	
La longueur de la tuyauterie de fluide frigorigène et la charge supplémentaire de fluide frigorigène sont-elles dûment notées?	La charge de fluide frigorigène dans le système n'est pas vidée.	

Revoyez également les "CONSIDÉRATIONS DE SÉCURITÉ".

#### b. Points à vérifier au moment de la livraison

Points à vérifier	Vérifier
Avez-vous expliqué le fonctionnement au client tout en lui montrant le mode d'emploi?	
Avez-vous remis le mode d'emploi et la garantie à votre client ?	
Avez-vous expliqué à votre client comment entretenir et nettoyer les accessoires locaux (filtre à air, grille (de sortie et d'aspiration d'air), etc.) ?	
Avez-vous remis à votre client les manuels relatifs aux accessoires locaux (éventuellement présents) ?	

#### c. Explication des opérations

Les points marqués avec  AVERTISSEMENT et  ATTENTION dans le mode d'emploi sont des points représentant des possibilités de blessures physiques et de dommages matériels en plus de l'utilisation générale du produit. Il est donc nécessaire de fournir une explication complète des sujets décrits et de demander aux clients de lire le mode d'emploi.

### 3. SÉLECTION DU LIEU D'INSTALLATION

#### — ATTENTION —

- Lorsque vous déplacez l'unité durant ou après le déballage, assurez-vous de la soulever en la tenant par les oreilles de levage. N'exercez aucune pression sur les autres pièces, en particulier sur les tuyaux de réfrigérant, les tuyaux d'évacuation et les brides.
- Si vous pensez que l'humidité interne au plafond peut dépasser 30°C et HR 80 %, renforcez l'isolation du corps de l'unité.  
Utilisez de la laine de verre ou de la mousse de polyéthylène de sorte à ne pas dépasser 10 mm et installez-la dans l'ouverture du plafond.

#### (1) Sélectionner un lieu d'installation où les conditions suivantes sont remplies et qui ait l'approbation du client.

- Où une distribution d'air optimale est assurée.
- Où rien ne bloque le passage de l'air.
- Où la condensation peut être correctement évacuée.
- Là où le plafond est suffisamment solide pour supporter le poids de l'unité.
- Où le faux plafond n'est pas en pente.
- Où il n'y a pas de risque de fuite de gaz inflammable.
- Où un espace suffisant pour l'entretien et les réparations est assuré. **(Reportez-vous à la Fig. 1)**
- Où la tuyauterie entre les unités intérieure et extérieure est possible dans les limites permises. (Se référer au manuel d'installation de l'unité extérieure.)
- L'équipement n'est pas destiné à une utilisation dans une atmosphère potentiellement explosive.



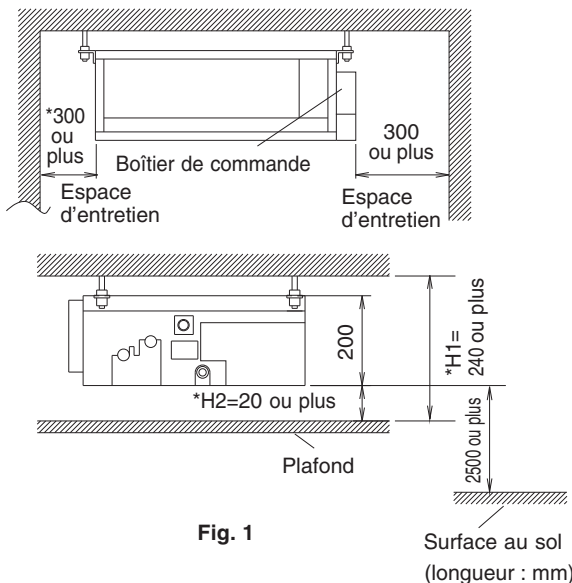

Fig. 1

- La dimension \*H1 représente la hauteur minimale de l'unité.
- Sélectionnez la dimension \*H1, \*H2 de sorte à assurer une inclinaison vers le bas d'au moins 1/100, comme indiqué au point "7. TUYAUTERIES D'ÉCOULEMENT".
- L'espace d'entretien marqué de "\*" est requis en cas d'utilisation du boîtier d'installation de la carte à circuits imprimés de l'adaptateur (KRP1BA101) vendu séparément.

**[ PRÉCAUTIONS À PRENDRE ]**

- Installez les unités intérieures et extérieures, les câbles d'alimentation et les câbles de raccordement à au moins 1 m de distance des téléviseurs ou des radios afin d'éviter distorsions d'image ou parasites. (Selon les ondes radio, une distance de 1 m pourrait ne pas suffire à éliminer les parasites.)
- Si vous installez le kit sans fil dans une pièce pourvue d'un éclairage électronique fluorescent (à inverseur ou à démarrage rapide), raccourcissez la distance de transmission de la télécommande. Installez les unités internes le plus loin possible de l'éclairage fluorescent.

(2) **Utiliser des boulons de suspension pour l'installation. Vérifier si le plafond est suffisamment solide pour supporter le poids de l'unité. Si un risque est présent, renforcer le plafond avant d'installer l'unité.**

- Vous devez prendre l'une des précautions suivantes pour éviter tout contact avec le ventilateur:
  - Installez l'unité aussi haut que possible, à une hauteur inférieure minimale de 2,7 mètres.
  - Installez l'unité aussi haut que possible, à une hauteur inférieure minimale de 2,5 mètres si le ventilateur est obstrué par des pièces qui peuvent être retirées sans l'aide d'outils (joint incorrect, grille, par exemple).
  - Installez l'unité avec un conduit et une grille pouvant uniquement être retirés à l'aide d'outils. L'unité doit être installée de manière à empêcher tout contact avec le ventilateur. Si le conduit dispose d'un panneau de maintenance, le panneau doit uniquement pouvoir être déposé à l'aide d'outils, de manière à éviter tout contact avec le ventilateur. La protection doit être conforme aux législations européennes et locales en vigueur. Il n'y a aucune limitation concernant la hauteur d'installation.

**4. PRÉPARATIONS AVANT L'INSTALLATION**

(1) **Vérifiez la position de l'unité et des boulons de suspension. (Reportez-vous à la Fig. 2)**

- Installez le regard sur le côté du boîtier de commande de sorte à faciliter l'entretien et l'inspection du boîtier de commande et de la pompe d'évacuation. Installez également le regard au bas de l'unité.

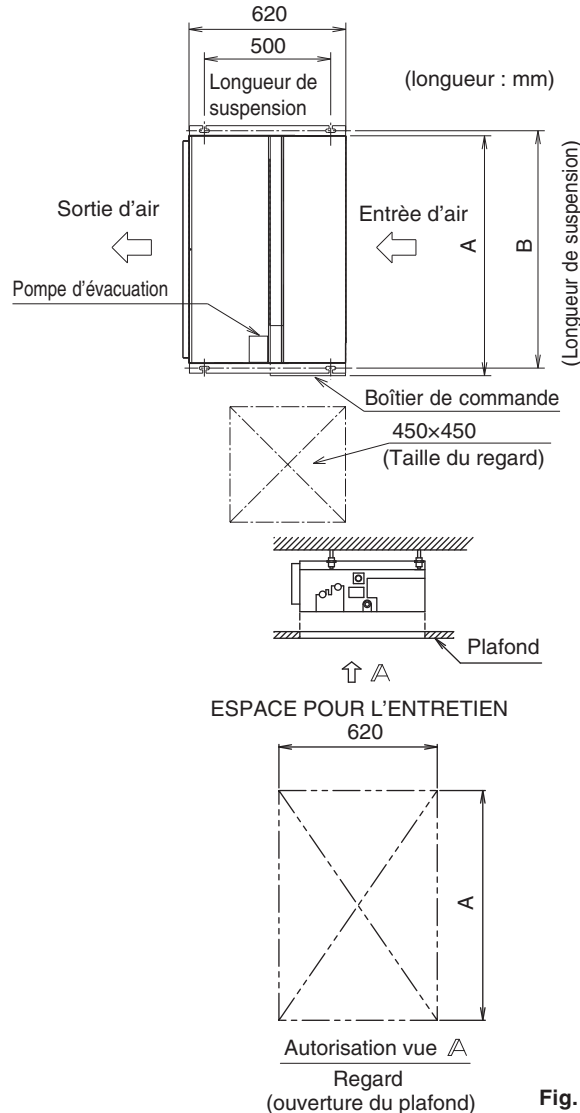

Fig. 2

(longueur : mm)

Modèle	A	B
Type 15-20-25-32	750	740
Type 40-50	950	940
Type 63	1150	1140

(2) **Assurez-vous de ne pas dépasser la plage de pression statique extérieure de l'unité.**

(Reportez-vous à la documentation technique pour la plage de réglage de la pression statique extérieure.)

**(3) Ouvrez le trou d'installation (plafonds existants).**

- Le trou d'installation de l'unité au plafond étant ouvert, faites passer les tuyaux de réfrigérant, les tuyaux d'évacuation, les câbles de transmission et les câbles de télécommande (sauf en cas d'utilisation d'une télécommande sans fil) dans les trous de passage des tuyaux et des câbles de l'unité.

Reportez-vous aux points "6. TUYAUTERIES DE FLUIDE FRIGORIFIQUE", "7. TUYAUTERIES D'ÉCOULEMENT" et "10. EXEMPLE DE CÂBLAGE".

- Le trou du plafond ouvert, assurez-vous que le plafond est de niveau, si nécessaire. Le renforcement de l'encadrement du plafond peut être nécessaire pour éviter les vibrations.

Pour les détails, consultez un architecte ou un charpentier.

**(4) Installez les boulons de suspension.**

(Utilisez des boulons de suspension de W3/8 à M10.)

Utilisez une vis tamponnée pour les plafonds existants et une cheville ou une vis encastrée - ou d'autres pièces non fournies - pour les plafonds neufs afin de renforcer le plafond pour qu'il supporte le poids de l'unité.

**(Reportez-vous à la Fig. 3)**

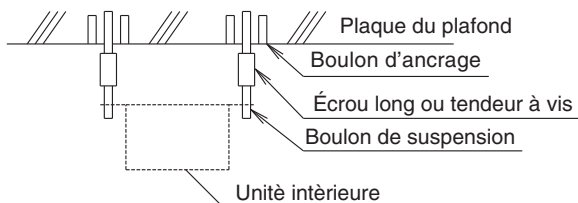

Remarque: Aucune des pièces ci-dessus n'est fournie.

**Fig. 3**

**(5) En cas d'aspiration par le bas.**

- Démontez le couvercle de la chambre.  
(7 emplacements)
- Remontez le couvercle de la chambre que vous avez démonté dans le sens indiqué sur la Fig. 4 (7 emplacements).
- Montez le filtre à air (accessoire) comme indiqué sur le schéma.  
Recouvrez d'un ruban, que vous trouverez dans le commerce, les quatre trous qui ne peuvent être recouverts par le filtre à air.

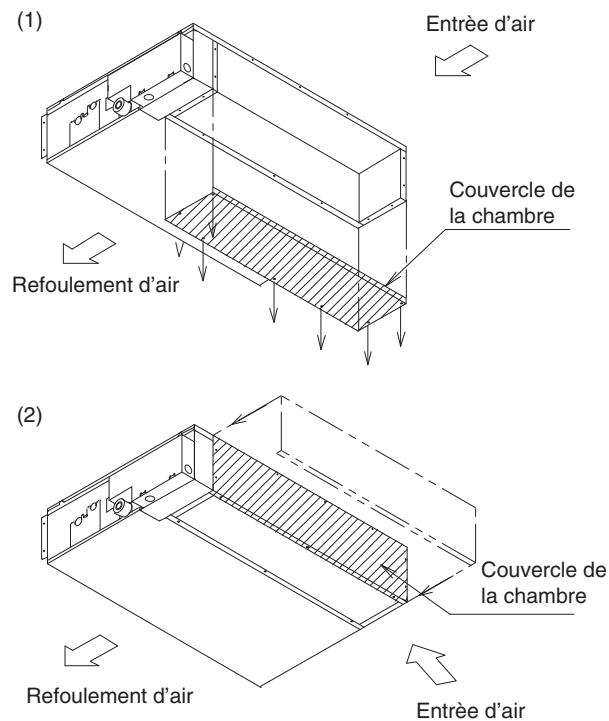

**Fig. 4**

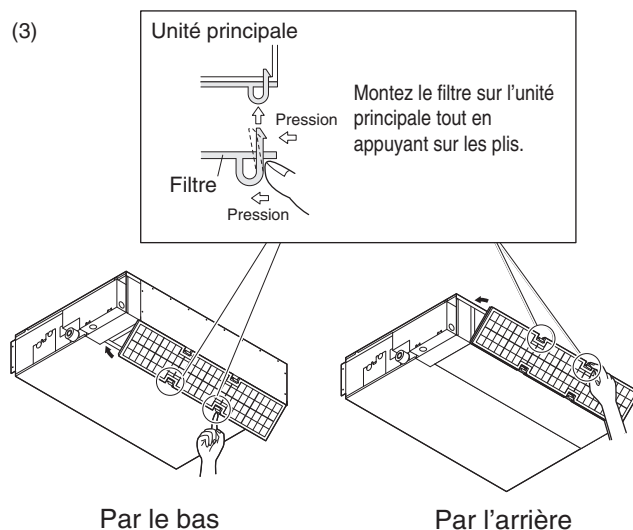

**5. INSTALLATION DE L'UNITÉ INTÉRIEURE**

«En ce qui concerne les pièces devant être utilisées pour les travaux d'installation, veiller à utiliser les accessoires fournis et les pièces désignées par notre société.»

**(1) Installer l'unité intérieure temporairement.**

- Fixez le support au boulon de suspension. Veillez à le fixer solidement en plaçant un écrou et une rondelle de chaque côté du support. **(Reportez-vous à la Fig. 5)**

[Fixation du support]

[Mode de fixation des rondelles]

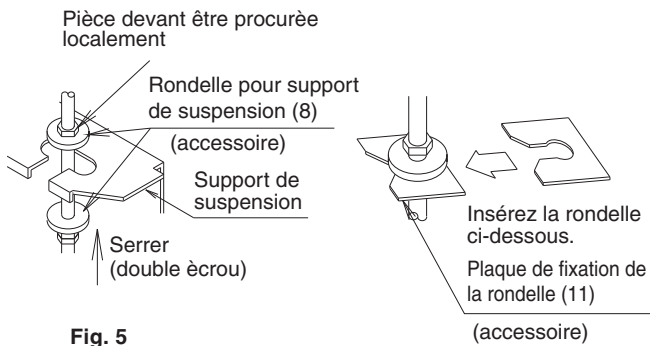

Fig. 5

### [ PRÉCAUTIONS À PRENDRE ]

L'unité étant dotée d'un bac d'évacuation en plastique, évitez que des jets de soudure et d'autres corps étrangers n'entrent par la sortie d'air durant l'installation.

(2) Ajuster la hauteur de l'unité.

(3) S'assurer que l'unité est horizontale.



ATTENTION

- Assurez-vous que l'unité est installée à l'horizontale à l'aide d'un niveau ou d'un tube en plastique rempli d'eau. Si vous utilisez un tube en plastique à la place d'un niveau, réglez le haut de l'unité sur le niveau d'eau de chaque côté du tube en plastique et réglez l'unité horizontalement. (Vérifiez en particulier que l'unité est installée de sorte que l'inclinaison n'est pas dans le sens des tuyaux d'évacuation car une fuite pourrait avoir lieu.)

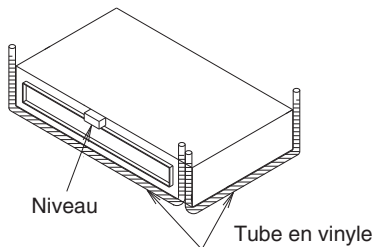

(4) Serrez l'écrou supérieur.

## 6. TUYAUTERIES DE FLUIDE FRIGORIFIQUE

⟨Pour les tuyauteries de fluide frigorigère de l'unité extérieure, voir les instructions d'installation jointes à l'unité extérieure.⟩

⟨Exécutez entièrement l'isolation thermique de chaque côté des tuyaux de gaz et de liquide. Autrement, une fuite d'eau pourrait se produire.⟩

Utilisez un isolant supportant des températures d'au moins 120°C. Renforcez l'isolation des tuyaux de réfrigérant en fonction de l'environnement de l'installation. Si la température au-dessus du plafond dépasse 30°C ou l'humidité HR 80 %. De la condensation peut se former à la surface de l'isolant.⟩



ATTENTION

Suivez les points ci-dessous.

- Utilisez un coupe-tubes et un évasement adaptés au type de réfrigérant.
- Appliquez de l'huile éthylique ou de l'huile acétique sur l'évasement en cas d'utilisation de raccords à écrou évasé.
- Utilisez uniquement les écrous évasés fournis avec l'unité. L'utilisation d'autres écrous évasés peut se solder par une fuite de réfrigérant.

- Afin d'éviter que la poussière, l'humidité ou d'autres corps étrangers ne s'infiltrent dans les tuyaux, pincez leur extrémité ou recouvrez-la d'un ruban.
- Ne permettez à rien d'autre que le réfrigérant désigné de se mélanger au circuit de réfrigération, tel que l'air, etc. En cas de fuite de réfrigérant lorsque vous travaillez sur l'unité, aérez immédiatement la pièce.

### (1) Raccordez les tuyaux.

- L'unité extérieure est chargée de fluide frigorigère.
- Veillez à utiliser conjointement une clé à écrous et une clé dynamométrique, comme indiqué sur le dessin, lorsque vous assemblez ou désassemblez les tuyaux à/de l'unité. **(Reportez-vous à la Fig. 6)**

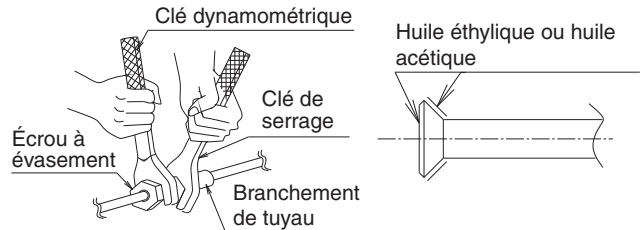

Fig. 6

Fig. 7

- Reportez-vous au Tableau 1 pour les dimensions des évasements.
- Appliquez de l'huile éthylique ou de l'huile acétique sur l'évasement (à l'intérieur et à l'extérieur) en cas d'utilisation de raccords à écrou évasé, puis faites-leur effectuer 3 à 4 tours à la main. **(Reportez-vous à la Fig. 7)**
- Reportez-vous au Tableau 1 pour le couple de serrage.

Tableau 1

Dimension des tuyaux	Couple de serrage	Dimensions A de l'évasement (mm)	Forme de l'évasement
Ø6,4	15 – 17 N·m	8,7 – 9,1	
Ø9,5	33 – 39 N·m	12,8 – 13,2	
Ø12,7	50 – 60 N·m	16,2 – 16,6	
Ø15,9	63 – 75 N·m	19,3 – 19,7	



ATTENTION

Trop serrer l'écrou peut endommager l'évasement et provoquer une fuite. Prenez soin que l'huile n'adhère qu'à la portion évasée. Si l'huile adhère aux portions en résine, etc., celles-ci peuvent se détériorer et s'abîmer.



- Reportez-vous au Tableau 2 si vous ne disposez pas d'une clé dynamométrique.  
L'emploi d'une clé pour serrer les écrous évasés peut augmenter soudainement le couple de serrage après un certain point.  
Serrez alors ultérieurement l'écrou selon l'angle approprié figurant dans le Tableau 2.

**(2) Le travail terminé, vérifiez que le gaz ne fuit pas.**

**(3) Après avoir vérifié que le gaz ne fuit pas, assurez-vous d'isoler les raccords des tuyaux en vous reportant à la Fig. 8.**

- Isolez-les avec l'isolant pour raccord (3) (4) fourni avec les tuyaux de liquide et de gaz. En outre, assurez-vous que la soudure de l'isolant pour raccord (3) (4) des tuyaux de liquide et de gaz est tournée vers le haut.  
(Serrez les deux bords avec un collier (9).)
- Pour les tuyaux de gaz, enroulez le tampon de scellement moyen (6) autour de l'isolant pour raccord (4) (partie écrou évasé).

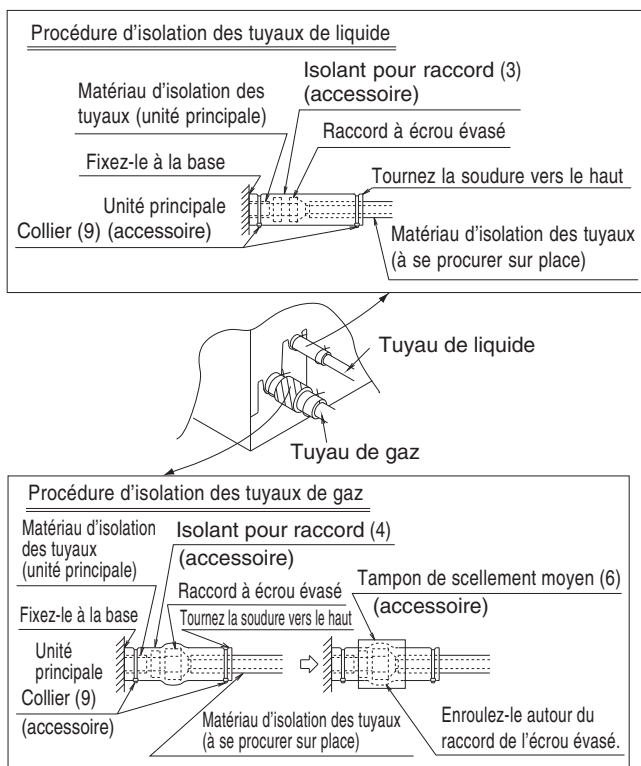

**Fig. 8**

**⚠ ATTENTION**

Veillez à isoler toutes les conduites locales jusqu'au raccordement des conduites situées à l'intérieur de l'unité. Toutes les conduites exposées pourraient former de la condensation ou provoquer des brûlures en cas de contact.

- Lorsque vous brasez les tuyaux de réfrigérant, commencez par remplacer l'azote ou effectuez la brasure (ATTENTION 2) tout en alimentant les tuyaux de réfrigérant en azote (ATTENTION 1), puis raccordez l'unité intérieure à l'aide de raccords à écrou évasé. **(Reportez-vous à la Fig. 9)**

**⚠ ATTENTION**

1. Lorsque vous brasez un tuyau tout en l'alimentant en azote, assurez-vous de régler la pression de l'azote sur 0,02 Mpa (0,2 kg/cm<sup>2</sup>) à l'aide de la vanne de réduction de la pression.  
(Cette pression est telle que vous sentez un souffle sur votre joue.)

2. N'utilisez pas de fondant pour braser les raccords des tuyaux de réfrigérant.  
Pratiquez le brasage en cuivre au phosphore (BCuP-2: JIS Z 3264/B-Cu93P-710/795: ISO 3677), qui ne requiert pas de fondant. (Utiliser un fondant contenant du chlore peut corroder les tuyaux. Utiliser un fondant contenant du fluor peut détériorer le lubrifiant du réfrigérant et nuire au système des tuyaux de réfrigérant.)

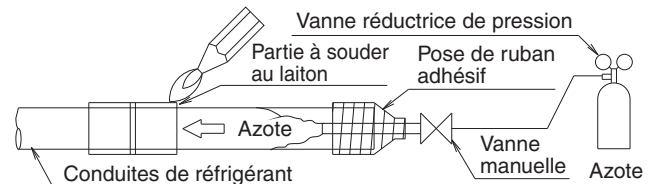

**Fig. 9**

**Non conseillé mais peut être appliqué en cas d'urgence**

Normalement, il convient d'utiliser une clé dynamométrique mais, si vous devez installer l'appareil sans une telle clé, vous pouvez suivre la méthode d'installation indiquée ci-dessous.

**Lorsque le travail est terminé, vérifiez s'il n'y a pas de fuite de gaz.**

Lorsque que vous serrez l'écrou évasé avec une clé, à un certain stade, la force de torsion augmente soudainement. À partir de cette position, continuer à serrer l'écrou évasé selon l'angle indiqué ci-dessous:

**Tableau 2**

Dimension des tuyaux	Angle de serrage supplémentaire	Longueur de bras recommandée pour l'outil utilisé
Ø6,4 (1/4")	60 à 90 degrés	Environ 150mm
Ø9,5 (3/8")	60 à 90 degrés	Environ 200mm
Ø12,7 (1/2")	30 à 60 degrés	Environ 250mm
Ø15,9 (5/8")	30 à 60 degrés	Environ 300mm

**7. TUYAUTERIES D'ÉCOULEMENT**

**⚠ ATTENTION**

- Assurez-vous que toute l'eau s'est écoulée avant de raccorder le conduit.

**(1) Installez les tuyaux d'évacuation.**

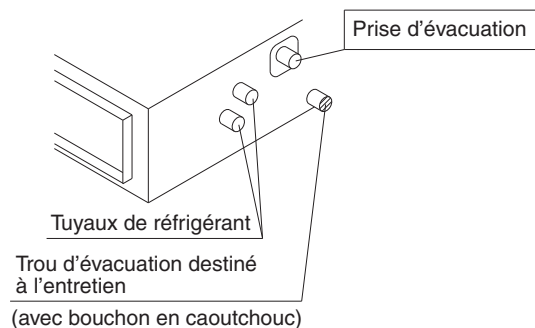

- Assurez-vous que l'évacuation s'effectue correctement.
- Le diamètre des tuyaux d'évacuation doit être supérieur ou égal au diamètre du tuyau de raccordement (tuyau en vinyle ; taille du tuyau : 20 mm ; dimension extérieure : 26 mm). (colonne montante non comprise)
- Les tuyaux d'évacuation doivent être courts et l'inclinaison vers le bas d'au moins 1/100 pour éviter la formation de poches d'air. **(Reportez-vous à la Fig. 10)**

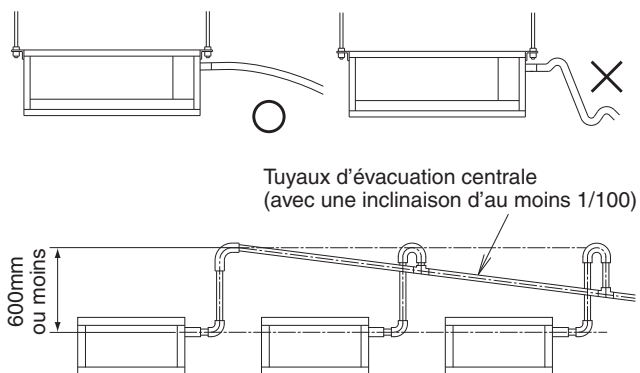

Fig. 10

### ⚠ ATTENTION

**L'accumulation d'eau dans les tuyaux d'évacuation peut entraver l'écoulement.**

- Pour éviter que les tuyaux d'évacuation ne s'affaissent, espacez les supports de 1 à 1,5 m.
- Utilisez le tuyau d'évacuation (2) et le collier métallique (1). Insérez complètement le tuyau d'évacuation (2) dans la prise d'évacuation et serrez bien le collier métallique (1) avec la partie supérieure du ruban à l'extrémité du tuyau. Serrez le collier métallique (1) jusqu'à ce que la tête de la vis arrive à moins de 4 mm du tuyau.

**(Reportez-vous aux Fig. 11 et 12)**

- Les deux zones ci-dessous doivent être isolées car de la condensation peut s'y former et provoquer une fuite d'eau.
  - Tuyaux d'évacuation passant à l'intérieur
  - Prise d'évacuation

Reportez-vous à la figure ci-dessous pour isoler le collier métallique (1) et le tuyau d'évacuation (2) avec le grand tampon de scellement fourni (5). **(Reportez-vous à la Fig. 12)**

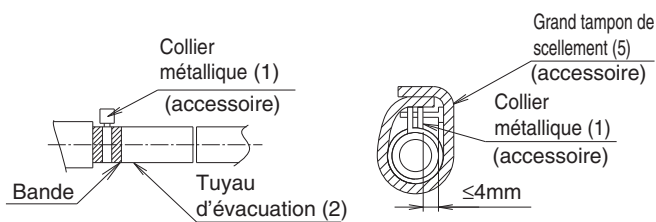

Fig. 11

Fig. 12

### < PRÉCAUTIONS À PRENDRE POUR LA TUYAUTERIE D'ÉLEVATION D'ÉCOULEMENT >

- Assurez-vous que la hauteur du tuyau d'évacuation ascendante ne dépasse pas 600 mm.
- Placez le tuyau d'évacuation ascendante à la verticale et assurez-vous qu'il ne se trouve pas à plus de 300 mm de l'unité. **(Reportez-vous à la Fig. 13)**

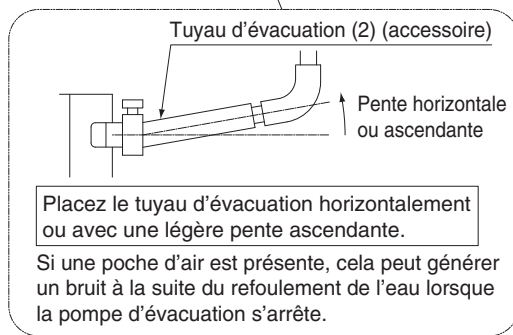
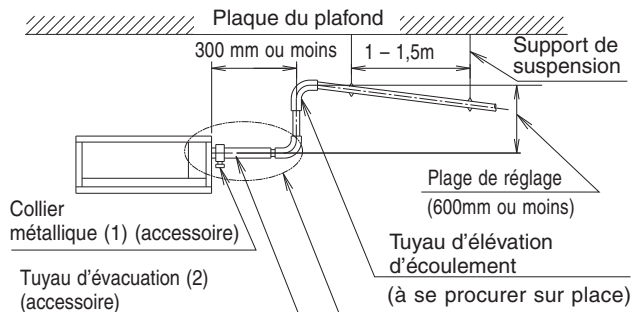

Fig. 13

### < PRÉCAUTIONS À PRENDRE >

#### Raccordements des tuyaux d'évacuation

- Ne raccordez pas directement les tuyaux d'évacuation aux tuyaux de vidange qui sentent l'ammoniac. L'ammoniac des tuyaux de vidange peut entrer dans l'unité intérieure à travers les tuyaux d'évacuation et corroder l'échangeur de chaleur.
- N'entortillez ni ne pliez le tuyau d'évacuation (2) pour ne pas y exercer une pression excessive. (Ce type de traitement pourrait provoquer une fuite.)
- Si vous utilisez les tuyaux d'évacuation centrale, suivez la procédure illustrée sur la Fig. 10.
- Choisissez des tuyaux d'évacuation centrale d'une taille appropriée à la puissance de l'unité raccordée.

**(2) Une fois les travaux de tuyauterie terminés, vérifiez que l'écoulement est régulier de la manière décrite ci-dessous.**

### ⚠ ATTENTION

- L'installation électrique doit être effectuée par des électriciens professionnels.
- Si des électriciens non professionnels ont effectué l'installation électrique, les étapes 3 à 7 doivent être réalisées après **L'ESSAI DE FONCTIONNEMENT**.

1. Retirez le couvercle du boîtier de commande. Raccordez la télécommande et l'alimentation (courant monophasé, 50 Hz, 200-240 V ou courant monophasé, 60 Hz, 220 V) à leur bornier et effectuez également la mise à la terre (comme indiqué sur la figure ci-dessous).

— **ATTENTION** —

Serrez bien les câbles avec les collier (9) (10) fournis comme accessoires, comme indiqué sur la Fig. 17, de sorte à ne pas exercer de pression sur le raccordement des câbles.

2. Vérifiez que le couvercle du boîtier de commande est fermé avant de mettre le système sous tension.
3. Démontez le regard.
4. Versez graduellement environ 1 L d'eau dans le bac d'évacuation par le regard de visite pour vérifier l'évacuation.

— **ATTENTION** —

Assurez-vous qu'aucune pression extérieure ne s'exerce sur le flotteur. (Ceci pourrait le casser.)

5. Montez le regard.
6. Effectuez l'opération suivante à l'aide de la télécommande et vérifiez l'évacuation.
  - Sélectionnez la touche Inspection/Essai de fonctionnement "TEST" à l'aide de la télécommande. L'unité entrera en mode Essai de fonctionnement. Appuyez sur le sélecteur de mode de fonctionnement "VENTILATION" et sélectionnez VENTILATION "ON".
  - Appuyez sur la touche MARCHE/ARRÊT "ON/OFF". (Le ventilateur de l'unité intérieure et la pompe d'évacuation entreront en fonction.)

— **ATTENTION** —

Le ventilateur tournera simultanément. Faites attention. Ne touchez pas la pompe d'évacuation pour éviter une électrocution.

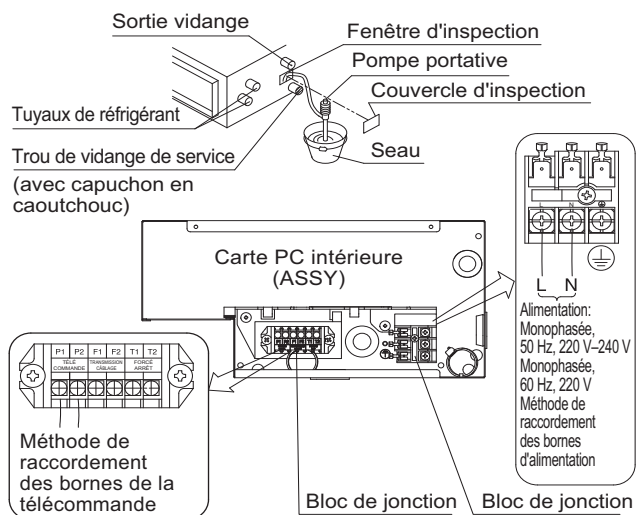

7. Assurez-vous d'utiliser la télécommande pour arrêter le fonctionnement.

## 8. INSTALLATION DE LA CONDUITE

Raccordez la conduite non fournie.

### Côté entrée d'air

- Montez la conduite et la bride côté aspiration (non fournie).
- Raccordez la bride à l'unité principale avec les vis accessoires (7).

Classe	15 · 20 · 25 · 32	40 · 50	63
Nombre de positions	16	22	26

- Enroulez la bride côté aspiration et la zone de raccordement de la conduite d'un ruban en aluminium ou similaire pour éviter que l'air ne s'échappe.

— **ATTENTION** —

Lorsque vous montez une conduite côté aspiration, assurez-vous de monter un filtre à air dans le passage d'air côté aspiration. (Utilisez un filtre à air dont la puissance de collecte de poussière est d'au moins 50 % selon la technique gravimétrique.)

Le filtre fourni n'est pas nécessaire en cas de montage de la conduite d'aspiration.

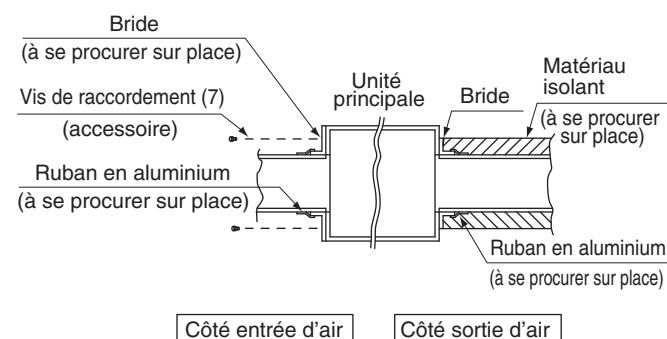

### Côté sortie d'air

- Raccordez la conduite en fonction de l'intérieur de la bride côté sortie.
- Enroulez la bride côté sortie et la zone de raccordement de la conduite d'un ruban en aluminium ou similaire pour éviter que l'air ne s'échappe.

— **ATTENTION** —

- Assurez-vous d'isoler la conduite pour éviter la formation de condensation. (Matériau : laine de verre ou mousse de polyéthylène, 25 mm d'épaisseur)
- Utilisez une isolation électrique entre la conduite et le mur lorsque vous utilisez des conduites métalliques pour faire passer des lames métalliques sous forme de treillis ou de grillage ou des plaques métalliques dans les constructions en bois.
- Assurez-vous d'expliquer à votre client comment entretenir et nettoyer les accessoires locaux (filtre à air, grille (de sortie et d'aspiration d'air), etc.).

## 9. TRAVAUX DE CÂBLAGE ÉLECTRIQUE

### 9-1 INSTRUCTIONS GÉNÉRALES

- Mettez le système hors tension avant tout travail.
- Toutes les pièces, matériaux et travaux électriques procurés localement doivent être conformes aux codes locaux.
- N'utiliser que des câbles en cuivre.
- Reportez-vous également à la "plaque du fiche technique du cablage" apposée sur le couvercle du boîtier de commande lors de l'installation électrique.
- Pour les détails concernant le réglage de la télécommande, reportez-vous au "MANUEL D'INSTALLATION DE LA TÉLÉCOMMANDE".
- Tous les travaux de câblage doivent être exécutés par un électricien agréé.
- Ce système est constitué par plusieurs unités intérieures. Marquez chaque unité intérieure comme unité A, unité B..., et assurez-vous que les câbles du bornier reliant l'unité extérieure et l'unité BS correspondent. Le système pourrait mal fonctionner si les câbles et les tuyaux reliant l'unité extérieure et une unité intérieure étaient mal raccordés.
- Vous devez installer un disjoncteur qui soit en mesure de couper le courant à tout le système.
- Se référer au manuel d'installation joint à l'unité extérieure pour la taille du câble électrique d'alimentation raccordé à l'unité extérieure, la capacité du disjoncteur et de l'interrupteur et les instructions de câblage.
- Veillez à mettre le climatiseur à la terre.
- Le fil de terre ne doit pas entrer en contact avec les tuyaux de gaz, les tuyaux d'eau, les paratonnerres ou les fils de terre du téléphone.
  - Tuyaux de gaz: les fuites de gaz peuvent provoquer des explosions et un incendie.
  - Tuyaux d'eau: mise à la terre impossible en cas d'utilisation de tuyaux en vinyle dur.
  - Fils de terre du téléphone et paratonnerres : s'ils sont frappés par la foudre, le potentiel de la terre augmente considérablement.
- Pour éviter de court-circuiter les câbles d'alimentation, assurez-vous d'utiliser des bornes isolées.
- Ne mettez pas le système sous tension (disjoncteur ou disjoncteur de fuite de terre) tant que l'installation n'est pas terminée.

## 9-2 CARACTERISTIQUES TECHNIQUES DES FUSIBLES ET FILS A VOUS PROCURER SUR PLACE

### Lié à l'alimentation

Modèle	Câbles d'alimentation (fil de terre compris)			
	Nombre d'unités	Fusibles locaux 	Câble	Taille
Type 15 · 20 · 25 · 32	1	16A	H05VV-U3G (REMARQUE 1)	La taille des câbles doit être conforme aux codes locaux.
Type 40 · 50				
Type 63				

Modèle	Câbles de transmission Câblage de la télécommande	
	Câble	Taille (mm <sup>2</sup> )
Type 15 · 20 · 25 · 32	Cordon gainé en vinyle ou câble (2 fils) (REMARQUE 2)	0,75 - 1,25
Type 40 · 50		
Type 63		

### REMARQUES

1. N'apparaît que dans le cas de tuyaux protégés. Utilisez H07RN-F dans le cas où il n'y a pas de protection.
  2. Epaisseur isolée: 1 mm ou plus.
  3. Si les câbles se trouvent dans un endroit où ils peuvent être touchés facilement, installez un disjoncteur de fuite de terre pour éviter une électrocution.
  4. Lorsque vous utilisez un disjoncteur de fuite de terre, assurez-vous d'en choisir un qui protège également contre la surintensité de courant et les courts-circuits. Lorsque vous n'utilisez qu'un disjoncteur de fuite de terre pour le dispositif de mise à la terre, assurez-vous de lui associer un interrupteur de câbles.
- La longueur des câbles de transmission et des câbles de télécommande est la suivante.

Longueur des câbles de transmission et des câbles de télécommande

Unité extérieure – Unité Intérieure	Max. 1000m (Longueur totale des câbles : 2000m)
Unité Intérieure – Télécommande	Max. 500m

### 9-3 CARACTÉRISTIQUES ÉLECTRIQUES

Unités				Alimentation électrique		Moteur du ventilateur	
Modèle	Hz	Volts	Plage de tension	MCA	MFA	KW	FLA
15 · 20 · 25 · 32	50	220-240	Min. 198 Max. 264	0,4	16	0,036	0,3
40				0,5		0,038	0,4
50				0,5		0,038	0,4
63				0,6		0,060	0,5
15 · 20 · 25 · 32	60	220	Min. 198 Max. 242	0,4	16	0,036	0,3
40				0,5		0,038	0,4
50				0,5		0,038	0,4
63				0,6		0,060	0,5

MCA : Ampérage min. du circuit (A)

MFA : Ampérage max. du fusible (A)

KW: Puissance nominale du moteur du ventilateur (kW)

FLA: Ampérage pleine charge (A)

## 10. EXEMPLE DE CÂBLAGE

### 10-1 RACCORD DU CÂBLAGE

- Raccordez les câbles seulement après avoir retiré le couvercle du boîtier de commande comme indiqué sur la Fig. 17, en vous reportant à la vue A.

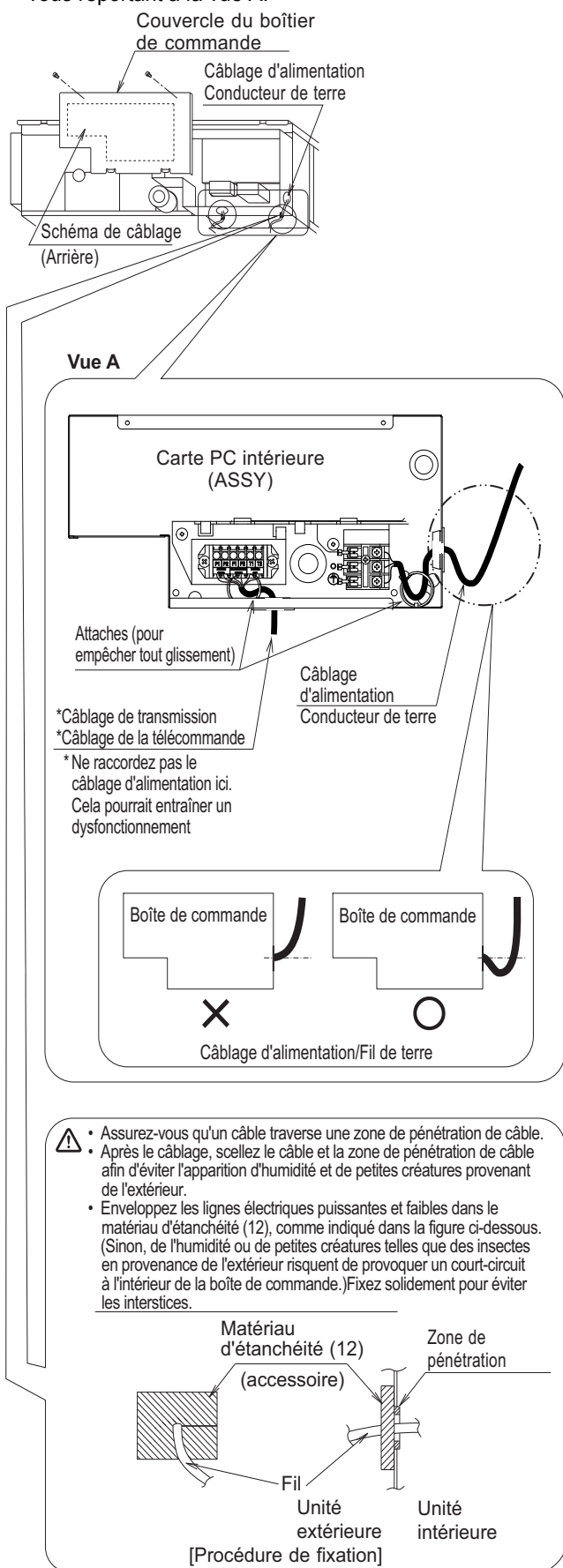

Fig. 17

### ⚠ ATTENTION

- Assurez-vous de fixer les câbles d'alimentation et le câble de terre au boîtier de commande avec le serre-fils.
- Lors du raccordement, assurez-vous que les câbles ne dépassent pas du couvercle du boîtier de commande, puis fermez bien le couvercle. Lorsque vous fixez le couvercle du boîtier de commande, assurez-vous de ne pincer aucun câble.
- A l'extérieur du climatiseur, séparez les câbles basse tension (câbles de télécommande et de transmission) et les câbles haute tension (fil de terre et câbles d'alimentation) d'au moins 50 mm de sorte qu'ils ne passent pas par le même endroit. Leur proximité peut provoquer parasites, dysfonctionnements et pannes.
- Un interrupteur principal ou un autre moyen de déconnexion, avec séparation des contacts à tous les pôles, doit être intégré au câblage fixé conformément à la législation locale et nationale en vigueur. Notez que l'opération reprend automatiquement si l'alimentation principale est coupée puis rétablie.

### [ PRÉCAUTIONS À PRENDRE ]

- Reportez-vous au "MANUEL D'INSTALLATION DE LA TÉLÉCOMMANDE" pour le mode d'installation des câbles de télécommande.
- Reportez-vous également à la "Plaque du fiche technique du câblage" apposée sur le couvercle du boîtier de commande lors de l'installation électrique.
- Raccordez les câbles de télécommande et de transmission à leur bornier respectif.

### ⚠ ATTENTION

- Ne raccordez jamais les câbles d'alimentation au bornier des câbles de télécommande ou de transmission. Autrement, tout le système risque de tomber en panne.**

### [ Raccordement des câbles électriques, des câbles de télécommande et des câbles de transmission ] (Reportez-vous à la Fig. 18)

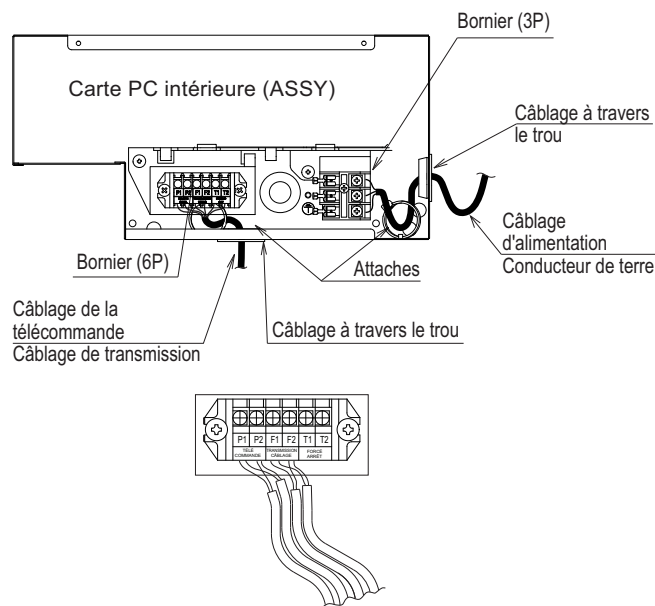

Fig. 18

- Alimentation électrique et fil de terre**  
Enlevez le couvercle du boîtier de commande. Puis tirez les câbles dans l'unité par le trou de passage des câbles et raccordez-les au bornier (3P). Assurez-vous que la partie en vinyle gainé soit dans le boîtier de commande.



**• Câbles de télécommande et de transmission**

Tirez les câbles dans l'unité par le trou de passage des câbles et raccordez-les au bornier (6P).  
Assurez-vous que la partie en vinyle gainé soit dans le boîtier de commande.

**< Précautions concernant la pose des câbles d'alimentation >**

- Des câbles d'épaisseur différente peuvent être raccordés au bornier d'alimentation. (Tout câble d'alimentation détendu peut provoquer une surchauffe anormale.)
- Utilisez des bornes à sertir rondes isolées par un manchon pour raccorder les câbles au bornier d'alimentation. Si vous n'en disposez pas, raccordez les câbles de même diamètre de chaque côté, comme indiqué sur la figure.

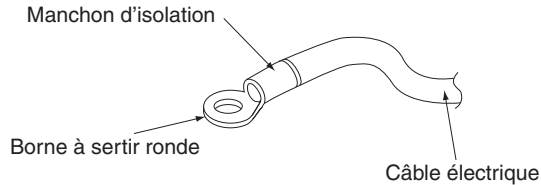

Connectez les fils de même calibre des deux côtés.

Ne connectez pas les fils de même calibre d'un seul côté.

Ne connectez pas les fils de calibre différent.

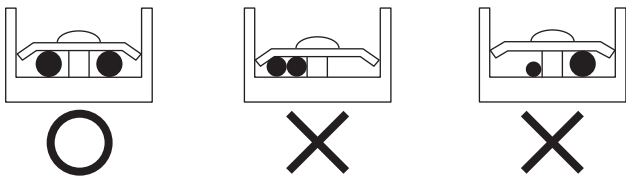

**Suivez les instructions ci-dessous si les câbles d'alimentation risquent de se détendre et de surchauffer.**

- Pour le raccordement, utilisez les câbles d'alimentation désignés et raccordez-les solidement de sorte qu'aucune pression extérieure ne s'exerce sur le bornier.
- Utilisez un tournevis approprié pour serrer les vis des bornes. Si la lame du tournevis est trop petite, la tête de la vis risque de s'abîmer et la vis ne pourra être serrée correctement.
- Si les vis des bornes sont trop serrées, elles peuvent s'abîmer.
- Reportez-vous au tableau ci-dessous pour le couple de serrage des vis des bornes.

Plaque à bornes	Couple de serrage (N·m)
Bornier de télécommande/câbles de transmission (6P)	0,79 – 0,97
Bornier des câbles d'alimentation (3P)	1,18 – 1,44

**[ EXEMPLE DE CÂBLAGE ]**

**Système n° 1 En cas d'utilisation de 1 télécommande pour 1 unité interne**

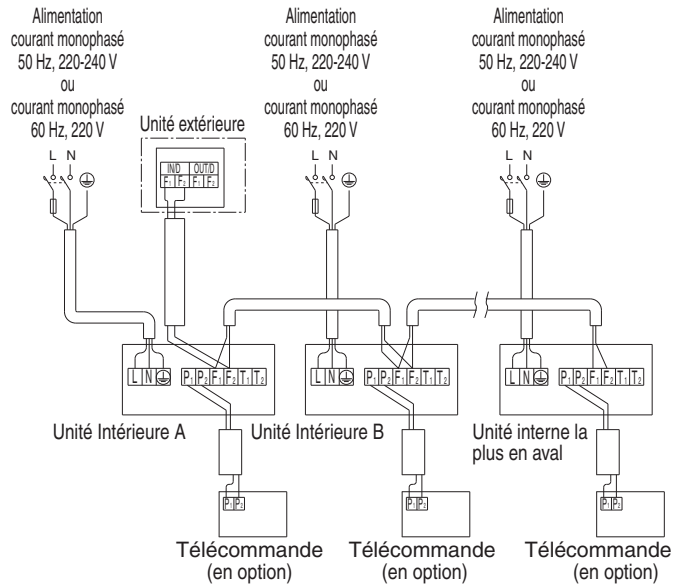

Fig. 19

**Système n° 2 Pour la commande de groupe ou l'utilisation de 2 télécommandes**

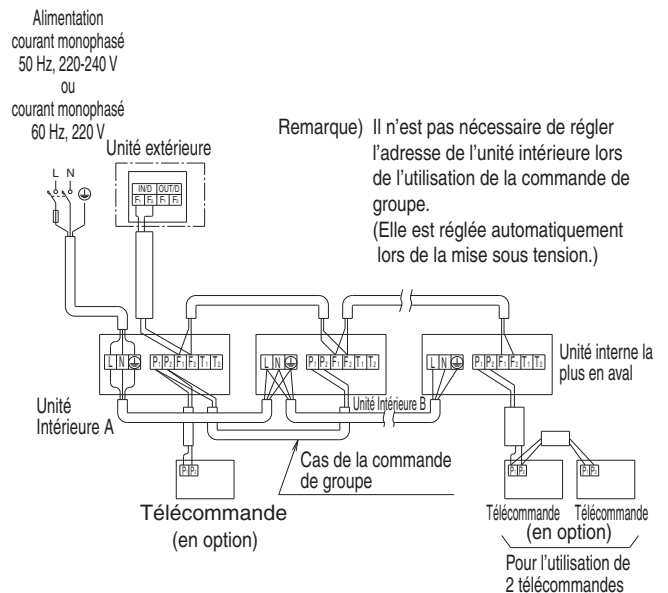

Fig. 20

### Système n° 3 Lorsque l'unité BS est incluse

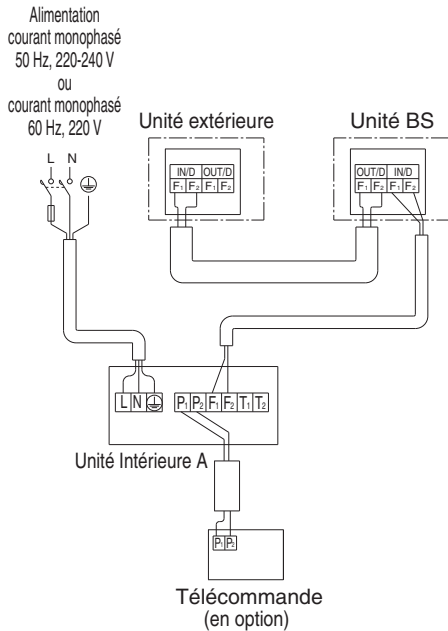

Fig. 21

### 10-2 COMMANDE PAR 2 TÉLÉCOMMANDES (Commande d'une unité intérieure par 2 télécommandes)

- Lors de l'utilisation de 2 télécommandes, l'une doit être réglée sur "PRINCIPALE" et l'autre sur "SECONDAIRE".

#### COMMUTATION PRINCIPAL/SECONDAIRE

- Insérez un tournevis  $\ominus$  dans le renforcement situé entre le haut et le bas de la télécommande et, en agissant sur 2 points, soulevez le haut (2 emplacements). La plaquette de circuits imprimés de la télécommande est fixée à la partie supérieure de la télécommande.

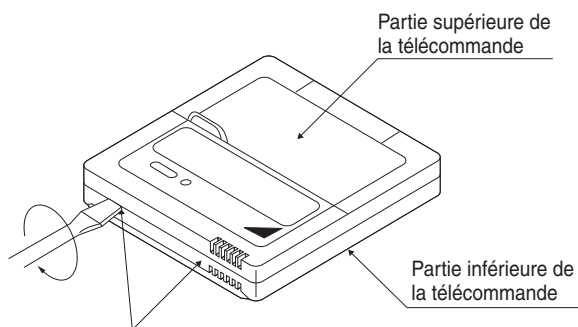

Insérer ici le tournevis et séparer doucement la partie supérieure de la télécommande.

- Faire tourner l'interrupteur de commutation PRINCIPAL/SECONDAIRE sur l'une des plaquettes de circuits imprimés des deux télécommandes sur "S". (Laisser l'interrupteur de l'autre télécommande réglé sur "M".)

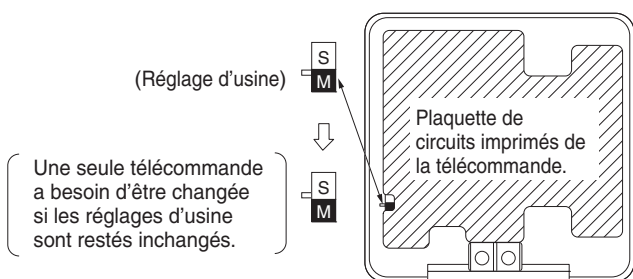

### Méthode de câblage (Reportez-vous au point "9. TRAVAUX DE CÂBLAGE ÉLECTRIQUE")

- Enlevez le couvercle du boîtier de commande.
- Ajoutez la télécommande 2 (SECONDAIRE) au bornier de télécommande (P<sub>1</sub>, P<sub>2</sub>) situé dans le boîtier de commande. (Il n'y a pas de polarité.)

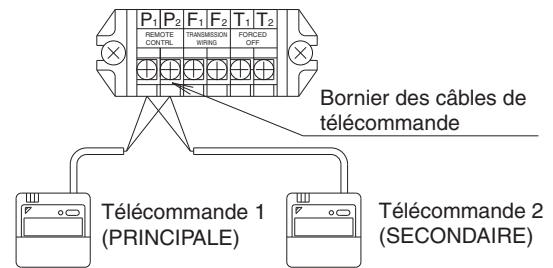

#### [ PRÉCAUTIONS À PRENDRE ]

- Des câbles de raccordement sont nécessaires lors de l'utilisation simultanée de la commande de groupe et de 2 télécommandes.
- Raccordez l'unité intérieure de l'extrémité du câble de raccordement (P<sub>1</sub>, P<sub>2</sub>) à la télécommande 2 (SECONDAIRE).

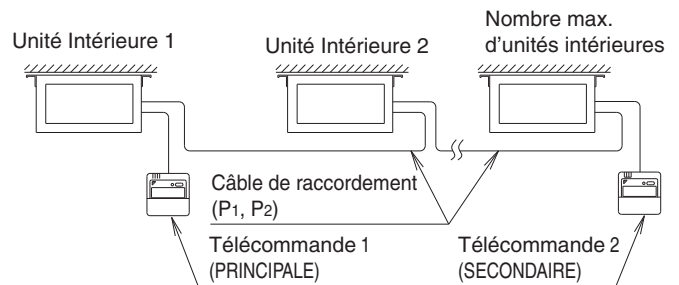

### 10-3 TÉLÉCOMMANDE (MODES ARRÊT FORCÉ ET MARCHÉ/ARRÊT)

- Raccordez les lignes d'entrée de l'extérieur aux bornes T<sub>1</sub> et T<sub>2</sub> du bornier (6P) de télécommande pour effectuer la commande à distance.
- Pour les détails concernant le fonctionnement, reportez-vous au point "11. RÉGLAGE LOCAL ET ESSAI DE FONCTIONNEMENT".

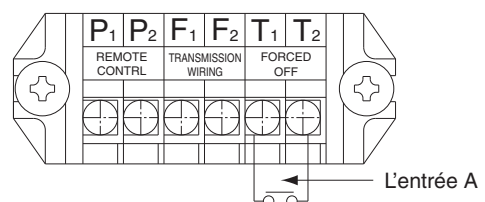

Spécifications du câble	Cordon gainé en vinyle ou câble (2 fils)
Calibre	0,75 - 1,25 mm <sup>2</sup>
Longueur	Max. 100 m
Borne extérieure	Contact assurant la charge minimum applicable de 15V DC, 1mA.

### 10-4 COMMANDE CENTRALISÉE

- Pour la commande centralisée, il est nécessaire de désigner le No. de groupe. Pour plus de détails, se référer au manuel de chaque commande pour commande centralisée en option.

## 11. RÉGLAGE LOCAL ET ESSAI DE FONCTIONNEMENT

⟨Le réglage local pourrait devoir être effectué à l'aide de la télécommande en fonction du type d'installation.⟩

- (1) Assurez-vous que le couvercle du boîtier de commande des unités intérieures et extérieures est fermé.
- (2) Selon le type d'installation, effectuez le réglage local depuis la télécommande après avoir mis le système sous tension, conformément au manuel de "Réglage local" qui accompagne la télécommande.
  - Les paramètres de sélection sont le "Mode No.", le "PREMIER NO. DE CODE" et le "SECOND NO. DE CODE".
  - Les "Réglage local" fournis avec la télécommande représentent l'ordre des paramètres et leur mode de fonctionnement.

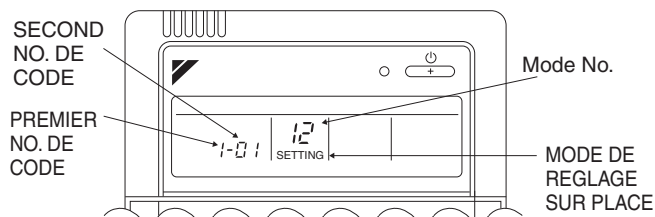

- Assurez-vous enfin que le client range le manuel de "Réglage local" et le mode d'emploi dans un endroit sûr.

### 11-1 RÉGLAGE DE LA PRESSION STATIQUE

- Sélectionnez le SECOND NO. DE CODE pour la résistance de la conduite raccordée.  
(Le SECOND NO. DE CODE est réglé au départ de l'usine sur "01".)
- Pour les détails, reportez-vous à la documentation technique.

Pression statique extérieure	Mode No.	PREMIER NO. DE CODE	SECOND NO. DE CODE
Standard (10 Pa)	13(23)	5	01
Réglage de haute pression statique (30 Pa)			02

### 11-2 RÉGLAGE DE LA TÉLÉCOMMANDE

- Réglez le mode Arrêt forcé et MARCHE/ARRÊT en sélectionnant le SECOND NO. DE CODE, comme indiqué dans le tableau ci-dessous.  
(Le SECOND NO. DE CODE est réglé au départ de l'usine sur "01".)

Entrée MARCHE/ARRÊT extérieure	Mode No.	PREMIER NO. DE CODE	SECOND NO. DE CODE
Arrêt forcé	12(22)	1	01
mode MARCHE/ARRÊT			02

- L'entrée A des modes Arrêt forcé et MARCHE/ARRÊT agit comme indiqué dans le tableau ci-dessous.

Arrêt forcé	mode MARCHE/ARRÊT
Entrée A "Marche" pour forcer l'arrêt (réception de la commande non autorisée)	Unité mise en marche en commutant l'entrée A de "Arrêt" à "Marche"
Entrée A "Arrêt" pour autoriser la télécommande	Unité arrêtée en commutant l'entrée A de "Marche" à "Arrêt"

### 11-3 RÉGLAGE DE L'AFFICHAGE DE L'INTERVALLE DE NETTOYAGE DU FILTRE

- Expliquez ce qui suit au client en cas de modification des paramètres de nettoyage du filtre.
- L'affichage du temps de nettoyage du filtre est réglé sur 2500 heures (soit 1 an d'utilisation) au départ de l'usine.
- Les paramètres peuvent être modifiés pour ne pas être affichés.
- En cas d'installation de l'unité dans un endroit très poussiéreux, réglez l'affichage du temps de nettoyage du filtre sur un intervalle inférieur (1250 heures).
- Expliquez au client que le filtre doit être nettoyé régulièrement pour éviter qu'il ne se bouche, de même que le temps affiché.

Mode No.	PREMIER NO. DE CODE		SECOND NO. DE CODE	
			01	02
10 (20)	0	Encrassement du filtre	faible	fort
	1 (faible/fort)	Temps affiché (unité : heure)	2500/1250	10000/5000
	3	Affichage du temps de nettoyage du filtre	MARCHE	ARRÊT

## 11-4 RÉGLAGE DES ACCESSOIRES VENDUS SÉPARÉMENT

- Pour les réglages utiles, reportez-vous aux modes d'emploi fournis avec les accessoires vendus séparément.





### 〈 En cas d'utilisation d'une télécommande sans fil 〉

- L'adresse de la télécommande sans fil doit être réglée en cas d'utilisation d'une télécommande sans fil. Pour les détails sur le réglage, reportez-vous au manuel d'installation fourni avec la télécommande sans fil.

### (3) Faites un essai de fonctionnement conformément au manuel d'installation de l'unité extérieure.

- Le témoin de fonctionnement de la télécommande clignote si une erreur se produit. Vérifier le code d'erreur sur l'écran à affichage à cristaux liquides afin de localiser l'emplacement du problème. Une explication des codes d'erreur et des problèmes correspondants est fournie dans "PRÉCAUTIONS À PRENDRE POUR L'ENTRETIEN" dans le mode d'emploi de l'unité extérieure.

Si l'afficheur indique l'un des points suivants, il est possible que le raccordement des câbles est erroné ou que le système n'est pas sous tension ; dans ce cas, vérifiez à nouveau.















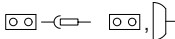

Affichage de la télécommande	Contenu
"  " affichage	• Bornes ARRÊT FORCÉ (T <sub>1</sub> , T <sub>2</sub> ) en court-circuit.
"  " affichage	• L'essai de fonctionnement n'a pas été fait.
"  " affichage "  " affichage	• Unité extérieure hors tension. • Unité extérieure non raccordée pour l'alimentation. • Erreur de raccordement des câbles de transmission et/ou des câbles ARRÊT FORCÉ. • Les câbles de transmission sont coupés.
"  " affichage	• Câbles de transmission inversés
Aucun affichage	• Unité intérieure hors tension. • Unité intérieure non raccordée pour l'alimentation. • Erreur de raccordement des câbles de télécommande, des câbles de transmission et/ou des câbles ARRÊT FORCÉ. • Les câbles de télécommande sont coupés.

### — ATTENTION

- Terminez toujours l'essai de fonctionnement à l'aide de la télécommande pour arrêter le fonctionnement.

### (4) L'essai de fonctionnement terminé, vérifiez l'écoulement de la pompe d'évacuation conformément au point "7. TUYAUTERIES D'ÉCOULEMENT".

## 12. SCHÉMA DE CÂBLAGE

Légendes du schéma de câblage unifié			
Pour les pièces appliquées et la numérotation, reportez-vous à l'autocollant du schéma de câblage fourni avec l'unité. Les pièces sont numérotées par ordre croissant et les numéros sont représentés dans la vue d'ensemble ci-dessous par le symbole **** dans la référence.			
	: DISJONCTEUR		: TERRE DE PROTECTION
	: CONNEXION		: TERRE DE PROTECTION (MS)
	: CONNECTEUR		: REDRESSEUR
	: TERRE		: CONNECTEUR DU RELAIS
	: CÂBLAGE SUR SITE		: CONNECTEUR DE COURT-CIRCUIT
	: FUSIBLE		: BORNE
	: UNITÉ INTÉRIEURE INDOOR		: BARRETTE DE RACCORDEMENT
	: UNITÉ EXTÉRIEURE OUTDOOR		: ATTACHE-CÂBLE
BLK : NOIR	GRN : VERT	PNK : ROSE	WHT : BLANC
BLU : BLEU	GRY : GRIS	PRP, PPL : MAUVE	YLW : JAUNE
BRN : MARRON	ORG : ORANGE	RED : ROUGE	
A*P : CARTE DE CIRCUIT IMPRIMÉ	PS : ALIMENTATION DE COMMUTATION		
BS* : BOUTON-POUSOIR MARCHÉ/ARRÊT, COMMUTATEUR DE FONCTIONNEMENT	PTC* : PTC DE LA THERMISTANCE		
BZ, H*O : SONNERIE	Q* : TRANSISTOR BIPOLAIRE À GRILLE ISOLÉE (IGBT)		
C* : CONDENSATEUR	Q*DI : DISJONCTEUR DE PROTECTION CONTRE LES FUITES À LA TERRE		
AC*, CN*, E*, HA*, HE, HL*, HN*, HR*, MR*_A, MR*_B, S*, U, V, W, X*A : CONNEXION, CONNECTEUR	Q*L : PROTECTION CONTRE LA SURCHARGE		
D*, V*D : DIODE	Q*M : THERMORUPTEUR		
DB* : PONT DE DIODES	R* : RÉSISTANCE		
DS* : MICROCOMMUTATEUR	R*T : THERMISTANCE		
E*H : CHAUFFAGE	RC : RÉCEPTEUR		
F*U, FU* (POUR LES CARACTÉRISTIQUES, REPORTEZ-VOUS À LA CCI À L'INTÉRIEUR DE L'UNITÉ)	S*C : CONTACT DE FIN DE COURSE		
FG* : CONNECTEUR (MISE À LA TERRE DU BÂTI)	S*L : INTERRUPTEUR À FLOTTEUR		
H* : FAISCEAU	S*NPH : CAPTEUR DE PRESSION (HAUTE)		
H*P, LED*, V*L : VOYANT TÉMOIN, DIODE ÉLECTROLUMINESCENTE	S*NPL : CAPTEUR DE PRESSION (BASSE)		
HAP : DIODE ÉLECTROLUMINESCENTE (MONITEUR DE SERVICE VERT)	S*PH, HPS* : COMMUTATEUR DE PRESSION (HAUTE)		
HIGH VOLTAGE : HAUTE TENSION	S*PL : COMMUTATEUR DE PRESSION (BASSE)		
IES : CAPTEUR INTELLIGENT EYE	S*T : THERMOSTAT		
IPM* : MODULE D'ALIMENTATION INTELLIGENT	S*W, SW* : COMMUTATEUR DE FONCTIONNEMENT		
K*R, KCR, KFR, KHuR : RELAIS MAGNÉTIQUE	SA* : PARASURTENSEUR		
L : SOUS TENSION	SR*, WLU : RÉCEPTEUR DE SIGNAL		
L* : SERPENTIN	SS* : SÉLECTEUR		
L*R : RÉACTEUR	SHEET METAL : PLAQUE DE LA BARRETTE DE RACCORDEMENT		
M* : MOTEUR PAS-À-PAS	T*R : TRANSFORMATEUR		
M*C : MOTEUR DU COMPRESSEUR	TC, TRC : ÉMETTEUR		
M*F : MOTEUR DU VENTILATEUR	V*, R*V : VARISTANCE		
M*P : FUSIBLE DE LA POMPE D'ÉVACUATION	V*R : PONT DE DIODES		
M*S : MOTEUR DE VOLET PIVOTANT	WRC : TÉLÉCOMMANDE SANS FIL		
MR*, MRCW*, MRM*, MRN* : RELAIS MAGNÉTIQUE	X* : BORNE		
N : NEUTRE	X*M : BARRETTE DE RACCORDEMENT (BLOC)		
n = * : NOMBRE DE PASSAGE DANS LE TORE MAGNÉTIQUE	Y*E : BOBINE DE LA VANNE D'EXPANSION ÉLECTRONIQUE		
PAM : MODULATION D'IMPULSIONS EN AMPLITUDE	Y*R, Y*S : BOBINE DE L'ÉLECTROVANNE D'INVERSION		
PCB* : CARTE DE CIRCUIT IMPRIMÉ	Z*C : TORE MAGNÉTIQUE		
PM* : MODULE D'ALIMENTATION	ZF, Z*F : FILTRE ANTIPARASITE		

### REMARQUE

- UTILISEZ UNIQUEMENT DES CONDUCTEURS EN CUIVRE.
- LORSQUE VOUS UTILISEZ LA TÉLÉCOMMANDE CENTRALE, CONSULTEZ LE MANUEL POUR PLUS D'INFORMATIONS SUR LE RACCORDEMENT À L'UNITÉ.
- LORS DU RACCORDEMENT DES CÂBLES D'ENTRÉE DE L'EXTÉRIEUR, VOUS POUVEZ CHOISIR UNE OPÉRATION "ARRÊT" OU "MARCHÉ/ARRÊT" FORCÉE À L'AIDE DE LA TÉLÉCOMMANDE. CONSULTEZ LE MANUEL D'INSTALLATION POUR PLUS DE DÉTAILS.
- LE MODÈLE DE TÉLÉCOMMANDE VARIE EN FONCTION DU SYSTÈME DE COMBINAISON, DES DONNÉES TECHNIQUES DE CONFIRMATION ET DES CATALOGUES, ETC. AVANT LE RACCORDEMENT.



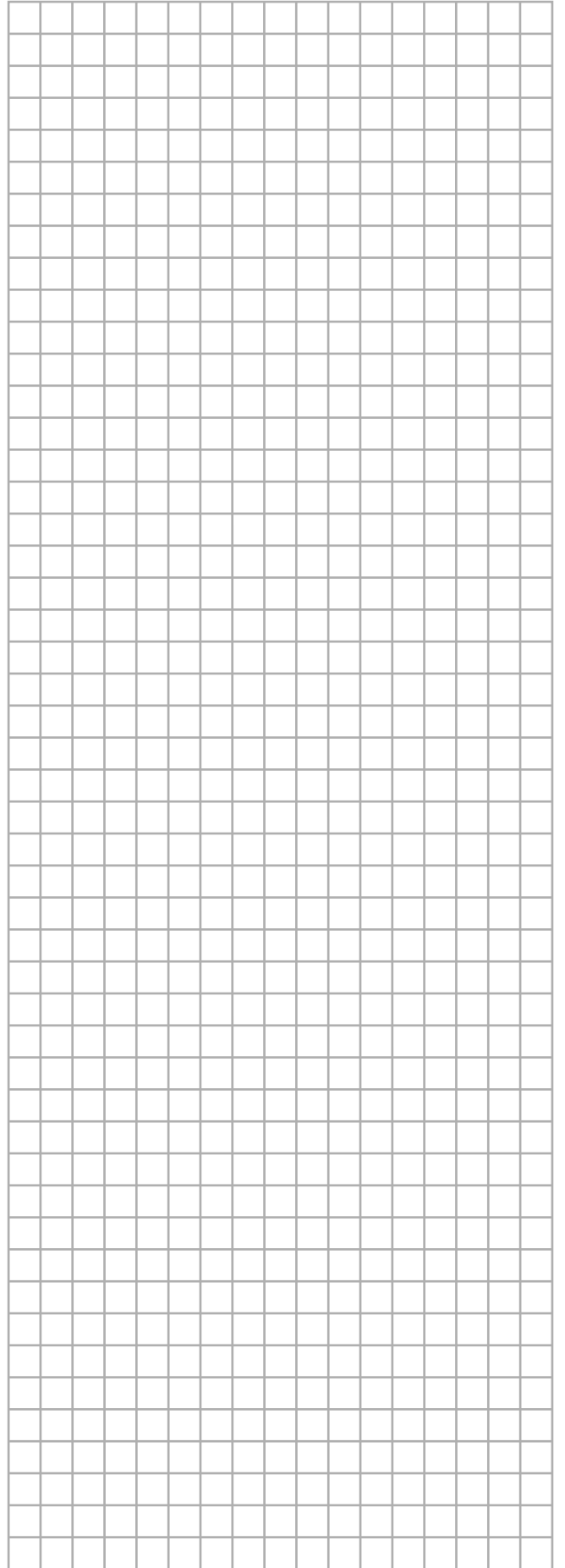
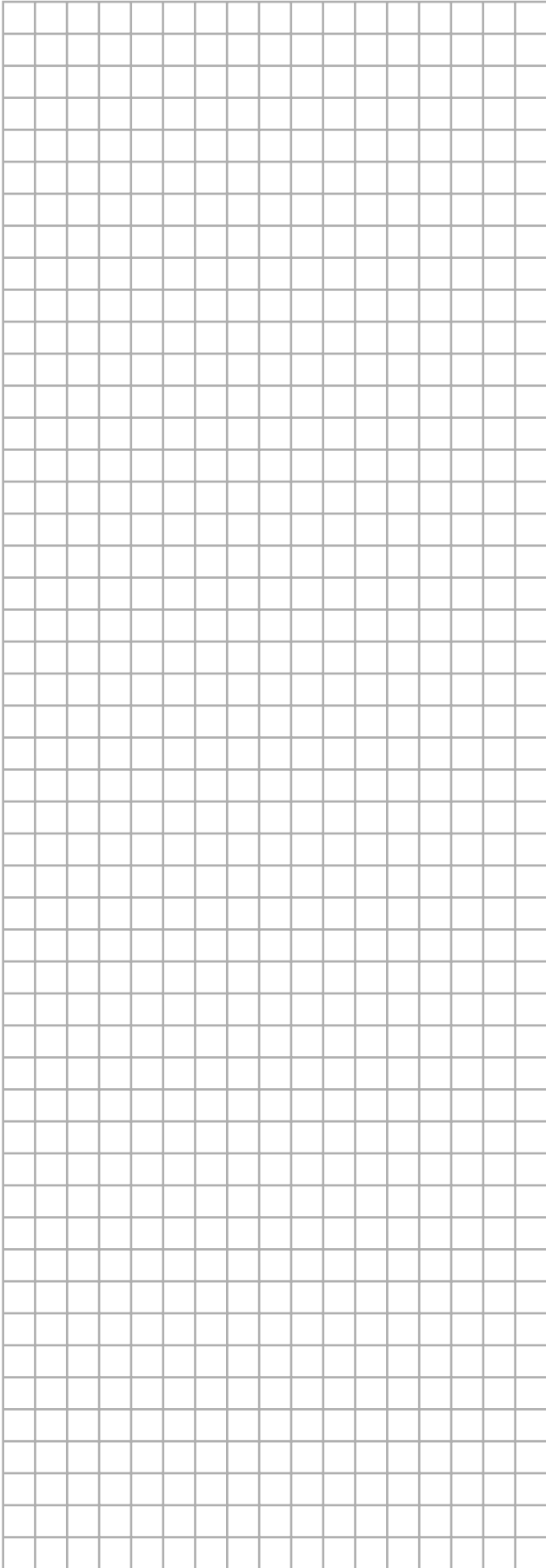

**DAIKIN INDUSTRIES CZECH REPUBLIC s.r.o.**

U Nové Hospody 1/1155, 301 00 Plzeň Skvrňany, Czech Republic

**DAIKIN EUROPE N.V.**

Zandvoordestraat 300, B-8400 Oostende, Belgium

Copyright 2012 Daikin

