

DAIKIN



MANUEL D'INSTALLATION ET DE FONCTIONNEMENT

Climatiseurs système **VRV**

FXSQ15A2VEB
FXSQ20A2VEB
FXSQ25A2VEB
FXSQ32A2VEB
FXSQ40A2VEB
FXSQ50A2VEB
FXSQ63A2VEB
FXSQ80A2VEB
FXSQ100A2VEB
FXSQ125A2VEB

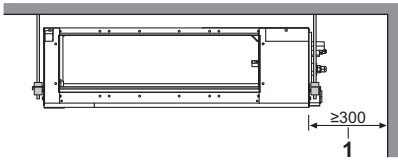

1

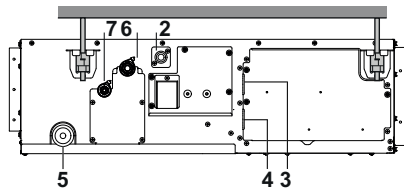

2

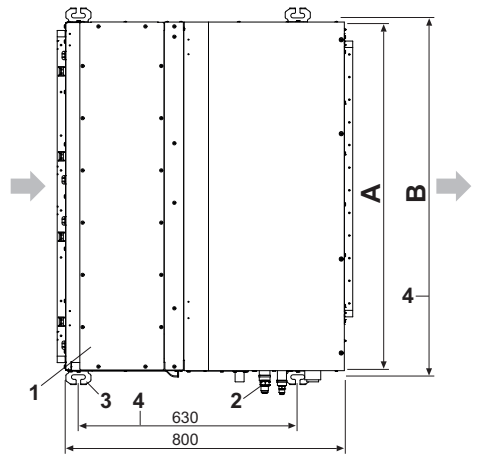

5

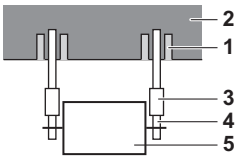

3

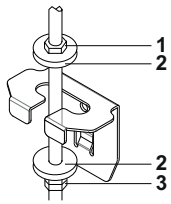

4

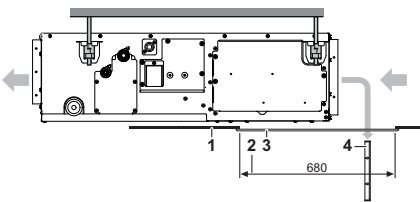

6a

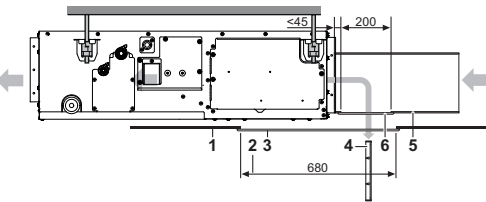

6b

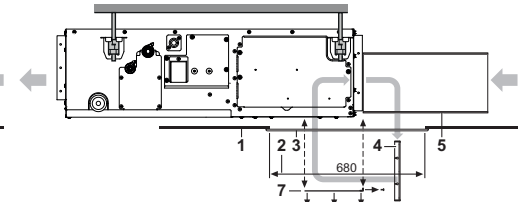

6c

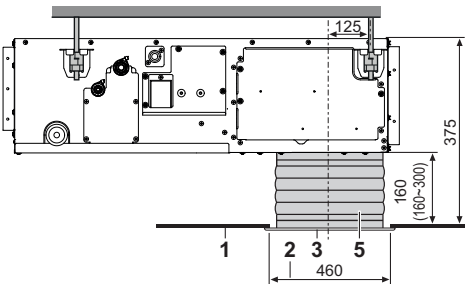

7a

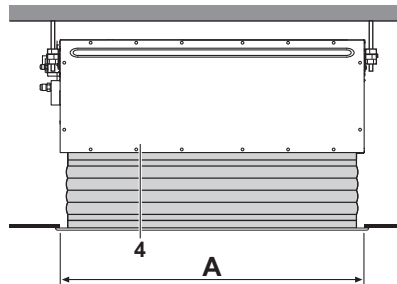

7b

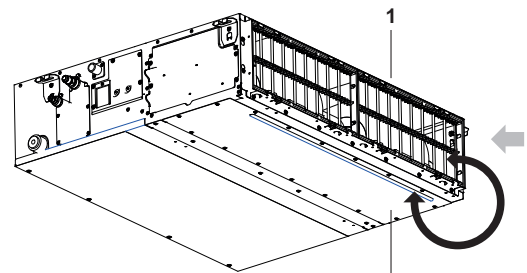

7c

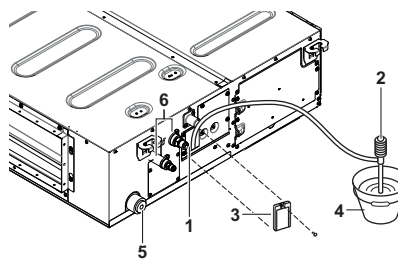

8

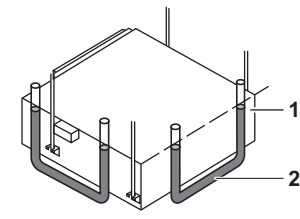

9

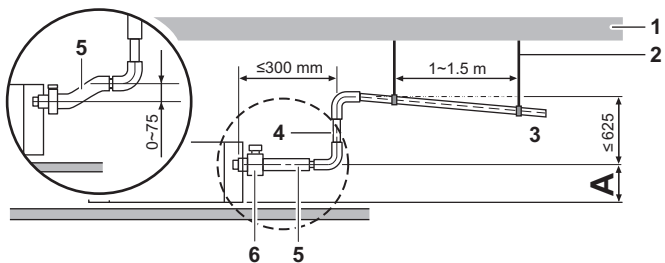

10

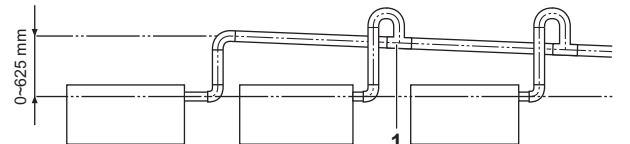
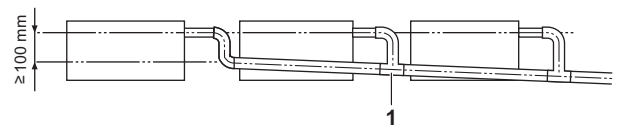

11

Table des matières

	Page
Avant installation	1
Information importante relative au réfrigérant utilisé	2
Sélection du site d'installation	3
Préparations avant installation	3
Installation de l'unité intérieure	4
Installation du conduit	4
Travaux sur les tuyaux de réfrigérant	4
Travaux de tuyauteries d'évacuation	5
Travaux de câblage électrique	7
Exemple de câblage et comment régler la télécommande	8
Exemple de câblage	8
Réglage sur site	9
Installation du panneau de décoration	11
Test de fonctionnement	11
Entretien	11
Consignes pour la mise au rebut	12
Schéma de câblage	13



LISEZ ATTENTIVEMENT CES INSTRUCTIONS AVANT L'INSTALLATION. CONSERVEZ CE MANUEL À PROXIMITÉ POUR UNE UTILISATION ULTÉRIEURE.

UNE INSTALLATION OU UNE FIXATION INCORRECTE DE L'ÉQUIPEMENT OU DES ACCESSOIRES PEUT PROVOQUER UNE ÉLECTROCUTION, UN COURT-CIRCUIT, DES FUITES, UN INCENDIE OU ENDOMMAGER L'ÉQUIPEMENT. N'UTILISEZ QUE LES ACCESSOIRES FABRIQUÉS PAR DAIKIN, QUI SONT SPÉCIFIQUEMENT CONÇUS POUR ÊTRE UTILISÉS AVEC CET ÉQUIPEMENT ET POUR ÊTRE INSTALLÉS PAR UN PROFESSIONNEL.

EN CAS DE DOUTE QUANT AUX PROCÉDURES D'INSTALLATION OU D'UTILISATION, PRENEZ TOUJOURS CONTACT AVEC UN DISTRIBUTEUR DAIKIN POUR TOUT CONSEIL ET INFORMATION.

Le texte anglais correspond aux instructions d'origine. Les autres langues sont les traductions des instructions d'origine.



L'installation doit être assurée par un technicien agréé. Le choix des matériaux et de l'installation doit être conforme aux réglementations nationales et internationales applicables.

Avant installation









- Ne déballez pas l'unité avant d'avoir atteint le site d'installation. Si vous devez absolument procéder au déballage de l'unité, utilisez une élingue à base de matériaux mous ou des plaques de protection et une corde lors du levage, de manière à ne pas endommager ou rayer l'unité. Lors du déballage de l'unité ou lors du déplacement de l'unité déballée, veillez à soulever l'unité en la saisissant par la chaise pendante sans exercer aucune pression sur les autres pièces, en particulier sur les tuyauteries de réfrigérant, les tuyauteries d'évacuation et autres pièces en résine.
- Se référer au manuel d'installation de l'unité extérieure pour les articles qui ne sont pas décrits dans ce manuel.
- Précautions concernant le réfrigérant série R410A: Les unités extérieures pouvant être raccordées doivent être conçues exclusivement pour le R410A.
- Ne placez pas d'objets à proximité directe de l'unité extérieure et ne laissez pas les feuilles ou d'autres débris s'accumuler autour de l'unité. Les feuilles constituent un foyer pour les petits animaux qui peuvent ensuite pénétrer dans l'unité. Une fois entrés, ces animaux peuvent provoquer des dysfonctionnements, de la fumée ou un incendie lorsqu'ils entrent en contact avec des pièces électriques.

Précautions

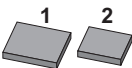
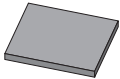
- Ne pas installer ou faire fonctionner l'unité dans les pièces décrites ci-dessous.
 - Pièces contenant de l'huile minérale ou saturées de vapeur et de gouttelettes d'huile, comme les cuisines. (Les parties en plastique pourraient s'abîmer.)
 - Pièces contenant des gaz corrosifs, tels que les gaz sulfureux. (Les conduites en cuivre et les points de soudure au laiton pourraient se corroder.)
 - Là où des gaz volatiles inflammables tels que du diluant ou de l'essence sont utilisés.
 - Pièces où des machines générant des ondes électromagnétiques sont présentes. (Le système de commande peut mal fonctionner.)
 - Lieu où l'air contient des niveaux élevés de sel, comme près de l'océan et où la tension varie énormément (par exemple, dans les usines). Également dans les véhicules ou les bateaux.
- Ne pas installer d'accessoires directement sur le boîtier. Le perçage de trous dans le boîtier pourrait endommager les fils électriques et provoquer un incendie.
- L'appareil n'est pas destiné à être utilisé par des personnes, y compris les enfants, souffrant de capacités physiques, sensorielles ou mentales réduites ou manquant d'expérience et de connaissances, sauf si elles sont supervisées ou ont reçu des instructions concernant l'emploi de cet appareil de la part d'une personne responsable de leur sécurité. Les enfants doivent être supervisés pour s'assurer qu'ils ne jouent pas avec l'appareil.
- Cet appareil est conçu pour être utilisé par des utilisateurs expérimentés ou formés, dans des ateliers, dans l'industrie légère et dans les exploitations agricoles, ou par des non spécialistes, dans un cadre commercial.
- Le niveau de pression acoustique est inférieur à 70 dB(A).

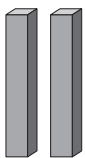
Accessoires

Vérifiez que les accessoires suivants sont inclus avec l'unité:

 Attache en métal 1 pièce	 Tuyau d'évacuation 1 pièce	 Rondelle de la chaise pendante 8 pièces	 Patin d'étanchéité moyen format 2 pièces
 Patin d'étanchéité grand format 1 pièce	 Isolant pour garniture pour tuyau de liquide 1 pièce	 Patin d'étanchéité long 2 pièces	 Manuel d'installation et de fonctionnement
 Vis pour brides de conduite 1 jeu 40 pièces.		 4 attache-câbles	

Les vis pour fixer les panneaux sont jointes au panneau d'entrée d'air.

Accessoires en option

- Il y a deux types de télécommandes: câblée et sans fil. Sélectionnez une télécommande adaptée à la demande du client et installez-la dans un endroit approprié. Reportez-vous aux catalogues et à la documentation technique pour sélectionner une télécommande appropriée.
- Lors de l'installation de l'aspiration par le bas: le panneau d'entrée d'air et le raccordement en toile pour le panneau d'entrée d'air.

Veillez prêter une attention particulière aux points ci-dessous pendant la construction et les vérifier après avoir terminé l'installation

Cochez ✓ après vérification	
<input type="checkbox"/>	L'unité intérieure est-elle fixée correctement? Les unités peuvent tomber, provoquant des vibrations ou du bruit.
<input type="checkbox"/>	L'essai de fuite de gaz est-il terminé? Cela peut entraîner un rafraîchissement ou un chauffage insuffisant.
<input type="checkbox"/>	L'unité est-elle complètement isolée et vérifiée pour des fuites d'air? De l'eau de condensation peut goutter.
<input type="checkbox"/>	L'écoulement de l'évacuation est-il régulier? De l'eau de condensation peut goutter.
<input type="checkbox"/>	Le voltage d'alimentation correspond-il à celui indiqué sur la plaque signalétique? L'unité peut mal fonctionner ou les composants peuvent griller.
<input type="checkbox"/>	Les câblages et tuyauteries sont-ils corrects? L'unité peut mal fonctionner ou les composants peuvent griller.
<input type="checkbox"/>	L'unité est-elle mise à la terre en toute sécurité? Dangereux dans le cas d'une fuite électrique.
<input type="checkbox"/>	Les dimensions du câblage sont-elles conformes aux spécifications? L'unité peut mal fonctionner ou les composants peuvent griller.
<input type="checkbox"/>	Les sorties ou entrées d'air de l'unité intérieure ou extérieure sont-elles bloquées? Cela peut entraîner un rafraîchissement ou un chauffage insuffisant.
<input type="checkbox"/>	La longueur de la tuyauterie de fluide frigorigène et la charge supplémentaire de réfrigérant sont-elles dûment notées? La charge de réfrigérant dans le système n'est pas vidée.
<input type="checkbox"/>	Les filtres à air sont-ils montés correctement (lors d'une installation avec conduite arrière)? La maintenance des filtres à air pourrait s'avérer impossible.
<input type="checkbox"/>	La pression statique externe est-elle réglée? Cela peut entraîner un rafraîchissement ou un chauffage insuffisant.

Remarques pour l'installateur

- Lisez attentivement ce manuel pour assurer une installation correcte. Veillez à donner des instructions aux clients sur le fonctionnement correct du système, en faisant référence au manuel d'utilisation joint.
- Indiquez au client quel système est installé sur le site. Vérifiez que vous remplissez les spécifications d'installation appropriées au chapitre "À faire avant utilisation" du manuel d'utilisation de l'unité extérieure.

Information importante relative au réfrigérant utilisé

Ce produit contient des gaz à effet de serre fluorés encadrés par le protocole de Kyoto.

Type de réfrigérant: R410A

Valeur GWP⁽¹⁾: 1975

⁽¹⁾ GWP = potentiel de réchauffement global

Des inspections périodiques de fuites de réfrigérant peuvent être exigées en fonction de la législation européenne ou locale. Veuillez contacter votre distributeur local pour plus d'informations.

Sélection du site d'installation

(Voir [figure 1](#) et [figure 2](#))

1 Sélectionnez un site d'installation qui répond aux conditions suivantes et qui obtient l'approbation du client.

- Où une distribution d'air optimale est assurée.
- Où rien ne bloque le passage de l'air.
- Où l'eau de condensat peut être drainée de manière adaptée.
- Où le faux plafond n'est pas visiblement pentu.
- Où il existe un espace nécessaire pour la maintenance et l'entretien.
- Où il n'y a pas de risque de fuite de gaz inflammable.
- L'équipement n'est pas destiné à une utilisation dans une atmosphère potentiellement explosive.
- Où la tuyauterie entre les unités intérieure et extérieure est possible dans les limites permises. (Reportez-vous au manuel d'installation de l'unité extérieure.)
- Maintenez l'unité intérieure, l'unité extérieure, le câblage d'alimentation et le câblage de transmission à au moins 1 mètre de téléviseurs et de radios afin de prévenir tout parasite et bruit de ces appareils électriques. (Du bruit peut être produit en fonction des conditions sous lesquelles les ondes électriques sont générées, même à 1 mètre de distance.)
- Lors de l'installation du kit télécommande sans fil, la distance entre la télécommande sans fil et l'unité intérieure peut être plus courte si des témoins fluorescents à démarrage électrique sont présents dans la pièce. L'unité intérieure doit être installée aussi loin que possible des témoins fluorescents.
- Ne placez pas d'objets sensibles à l'humidité directement en-dessous des unités intérieures ou extérieures. Sous certaines conditions, la condensation sur l'unité principale ou sur les tuyaux de réfrigérant, la crasse du filtre à air ou un blocage de l'évacuation peuvent entraîner un égouttement, entraînant l'encrassement ou la panne de l'objet concerné.

2 Veillez à installer un écran de protection du côté de l'aspiration d'air et de la sortie d'air pour éviter que l'on ne touche les pales du ventilateur ou l'échangeur de chaleur.

La protection doit se conformer aux réglementations nationales et européennes adéquates.

3 Utilisez des boulons de suspension pour l'installation. Vérifiez si le plafond est suffisamment solide pour résister au poids de l'unité intérieure. En cas de doute, renforcez le plafond avant d'installer l'unité.

- 1 Espace service
- 2 Tuyau d'évacuation
- 3 Port de câblage d'alimentation
- 4 Port de câblage de transmission
- 5 Sortie de purge de maintenance
- 6 Tuyau de gaz
- 7 Tuyau de liquide

Préparations avant installation

1 Rapport entre l'ouverture au plafond et l'unité et position du boulon de suspension. ([Reportez-vous à la figure 5](#))

Modèle	A (mm)	B (mm)
15~32	550	588
40~50	700	738
63~80	1000	1038
100~125	1400	1438

- 1 Unité intérieure
- 2 Tuyau
- 3 Espacement entre boulons de suspension (x4)
- 4 Distance d'espacement entre boulons de suspension

Pour l'installation, choisissez une des possibilités énumérées plus loin.

Aspiration par l'arrière standard ([Reportez-vous à la figure 6a](#))

- 1 Surface de plafond
- 2 Ouverture au plafond
- 3 Panneau d'accès de maintenance (accessoire en option)
- 4 Filtre à air
- 5 Conduite d'entrée d'air
- 6 Ouverture de maintenance de conduite
- 7 Plaque interchangeable

Installation avec conduite arrière et ouverture de maintenance de conduite ([Reportez-vous à la figure 6b](#))

Installation avec conduite arrière, sans ouverture de maintenance de conduite ([Reportez-vous à la figure 6c](#))

REMARQUE Avant d'installer l'unité (en cas d'installation avec conduite, mais sans ouverture de maintenance de conduite): modifiez la position des filtres à air.



- 1 Retirez le(s) filtre(s) à air de la partie extérieure de l'unité
- 2 Retirez la plaque interchangeable
- 3 Installez le(s) filtre(s) à air à partir de l'intérieur de l'unité
- 4 Réinstallez la plaque interchangeable

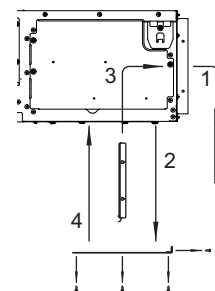

REMARQUE Lors de l'installation d'une conduite d'entrée d'air, sélectionnez les vis de fixation qui dépasseront de 5 mm au maximum à l'intérieur de la bride pour éviter d'endommager le filtre à air durant la maintenance du filtre.



- 1 Conduite d'entrée d'air
- 2 Intérieur de la bride
- 3 Vis de fixation

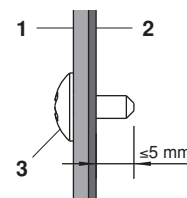

Montage du panneau d'entrée d'air avec un raccordement en toile ([Reportez-vous à la figure 7a](#))

Montage direct du panneau d'entrée d'air ([Reportez-vous à la figure 7b](#))

- 1 Surface de plafond
- 2 Ouverture au plafond
- 3 Panneau d'entrée d'air (accessoire en option)
- 4 Unité intérieure (côté arrière)
- 5 Raccordement en toile pour panneau d'entrée d'air (accessoire en option)

Modèle	A (mm)
15~32	610
40~50	760
63~80	1060
100~125	1460

Aspiration par le bas (Reportez-vous à la figure 7c)

REMARQUE L'unité peut être utilisée avec l'aspiration par le bas en remplaçant la plaque interchangeable par la plaque de maintien du filtre à air.



- 1 Plaque de maintien du filtre à air avec filtre(s) à air
- 2 Plaque interchangeable

REMARQUE Pour toute installation autre que l'installation standard, contactez votre revendeur Daikin.



2 La vitesse du ventilateur pour cette unité intérieure est pré réglée pour fournir une pression statique externe standard.

3 Installez les boulons de suspension.

(Utilisez des boulons de suspension de taille M10.) Utilisez des ancrages pour les plafonds existants et une fiche affaissée, des ancrages affaissés ou autres pièces fournies sur place pour les nouveaux plafonds de manière à renforcer le plafond afin qu'il résiste au poids de l'unité.

Exemple d'installation

(Reportez-vous à la figure 3)

- 1 Ancrage
- 2 Dalle du plafond
- 3 Écrou long ou tendeur à lanterne
- 4 Boulon de suspension
- 5 Unité intérieure

REMARQUE ■ Toutes les pièces susmentionnées sont à fournir.



■ Pour toute installation autre que l'installation standard, contactez votre revendeur.

Installation de l'unité intérieure

Lors de l'installation d'accessoires en option (à l'exception du panneau d'entrée d'air), consultez également le manuel d'installation des accessoires en option. Selon les conditions sur site, il peut être plus facile d'installer les accessoires en option avant d'installer l'unité intérieure.

1 Installez l'unité intérieure de manière temporaire.

- Fixez la chaise pendante au boulon de suspension. Veillez à la fixer fermement en utilisant un écrou et une rondelle au niveau des parties supérieure et inférieure de la chaise pendante. (Reportez-vous à la figure 4)

- 1 Écrou (à fournir)
- 2 Rondelle de la chaise pendante (fournie avec l'unité)
- 3 Serrez (double écrou)

2 Vérifiez que l'unité est mise à niveau sur le plan horizontal.

- L'unité ne doit pas être installée inclinée. L'unité intérieure est équipée d'une pompe d'évacuation intégrée et d'un interrupteur à flotteur. (Si l'unité est inclinée contre le flux de condensat, l'interrupteur à flotteur risque de ne pas fonctionner correctement et l'eau risque de goutter.)
- Vérifiez que l'unité est à niveau dans les quatre coins, à l'aide d'un niveau à bulle ou d'un tube en vinyle rempli d'eau, comme illustré à la figure 9.

- 1 Niveau à bulle
- 2 Tube en vinyle

3 Serrez l'écrou du haut.

Installation du conduit

Raccordez la conduite fournie localement.

Côté de l'entrée d'air

- Fixez la conduite et la bride du côté de l'aspiration (non fournies).
- Raccordez la bride à l'unité principale au moyen de vis d'accessoire (7).
- Enroulez la bride du côté de l'aspiration et la partie de raccordement de la conduite dans du ruban d'aluminium ou quelque chose de similaire pour éviter que l'air s'échappe.



Lors de la fixation d'une conduite du côté de l'aspiration, veillez à fixer un filtre à air à l'intérieur du passage de l'air du côté de l'aspiration. (Utilisez un filtre à air dont l'efficacité de la récupération des poussières représente au moins 50% sur une technique gravimétrique.) Le filtre fourni n'est pas utilisé lorsque la conduite d'aspiration est fixée.

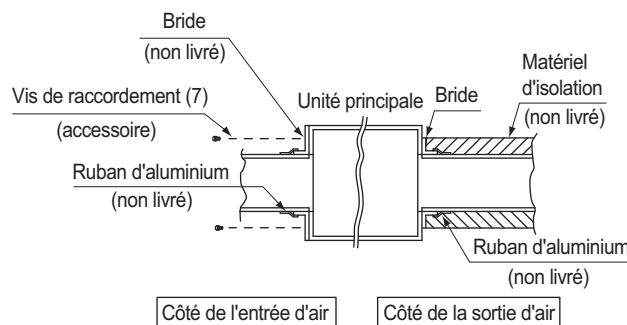

Côté de la sortie d'air

- Raccordez la conduite en fonction de l'air à l'intérieur de la bride du côté de la sortie.
- Enroulez la bride du côté de la sortie et la partie de raccordement de la conduite dans du ruban d'aluminium ou quelque chose de similaire pour éviter que l'air s'échappe.



- Veillez à isoler la conduite pour éviter que de la condensation puisse se former. (Matériel: laine de verre ou mousse de polyéthylène d'une épaisseur de 25 mm)
- Utilisez un isolant électrique entre la conduite et le mur lors de l'utilisation de conduites en métal pour faire passer dans des bâtiments en bois des lattes en métal en forme de toile ou de clôture, ou du placage de métal.
- Veillez à expliquer à votre client la manière d'entretenir et de nettoyer les acquisitions locales (filtre à air, grille (grille d'aspiration et sortie d'air), etc.).

Travaux sur les tuyaux de réfrigérant

Pour les tuyauteries de réfrigérant de l'unité extérieure, reportez-vous au manuel d'installation fourni avec l'unité extérieure.

Avant de poser les tuyauteries, vérifiez le type de réfrigérant utilisé.



L'installation doit être effectuée par un technicien frigoriste agréé, le choix des matériaux et l'installation doivent être entièrement conformes aux réglementations locales et nationales applicables. En Europe, la norme applicable est la norme EN378.

- Utilisez un coupe-tubes et un évasement adaptés au réfrigérant utilisé.
- Pour éviter que de la poussière, de l'humidité ou des corps étrangers ne s'infiltrerent dans les tuyauteries, pincez leur extrémité ou recouvrez-les d'un ruban adhésif.
- Utilisez des tuyaux en alliage de cuivre sans soudure (ISO 1337).
- L'unité extérieure est chargée de réfrigérant.
- Exécutez entièrement l'isolation thermique de chaque côté des tuyauteries de gaz et de liquide pour prévenir toute fuite d'eau. Lors de l'utilisation d'une pompe à chaleur, la température des tuyauteries de gaz pouvant atteindre environ 120°C, utilisez une isolation suffisamment résistante.

- Veiller à bien utiliser une clé à vis et une clé dynamométrique pour la connexion et la déconnexion des tuyaux sur l'unité.

- 1 Clé dynamométrique
- 2 Clé
- 3 Raccord de tuyaux
- 4 Raccord conique

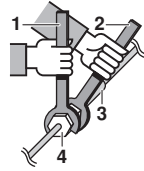

- Ne pas mélanger d'air, etc. avec le réfrigérant spécifié à l'intérieur du circuit de réfrigérant.
- Utilisez du matériau à l'état recuit uniquement pour les raccords évasés.
- Reportez-vous au **Tableau 1** pour l'espacement des raccords coniques et le couple de serrage appropriés. (Un serrage excessif peut endommager le bord évasé et provoquer des fuites.)

Tableau 1

Section du tuyau (mm)	Couple de serrage (N·m)	Dimension raccord A (mm)	Forme de l'évasement
Ø6,4	15~17	8,7~9,1	
Ø9,5	33~39	12,8~13,2	
Ø12,7	50~60	16,2~16,6	
Ø15,9	63~75	19,3~19,7	

- Au moment de placer le raccord conique, enduire sa surface interne d'huile volatile (éther ou ester), puis donner 3 ou 4 tours à la main avant de le serrer fermement.

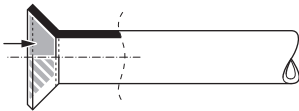

- En cas de fuite de gaz réfrigérant lors des travaux, aérez immédiatement la zone. Un gaz toxique est émis en cas d'exposition de gaz réfrigérant au feu.
- Vérifiez qu'il n'y a pas de fuite de gaz réfrigérant. Un gaz toxique peut être libéré par une fuite de gaz réfrigérant à l'intérieur et être exposé aux flammes d'un chauffage d'appoint, d'une cuisinière, etc.
- Pour terminer, isolez comme illustré sur les figures ci-dessous.

Procédure d'isolation des tuyauteries

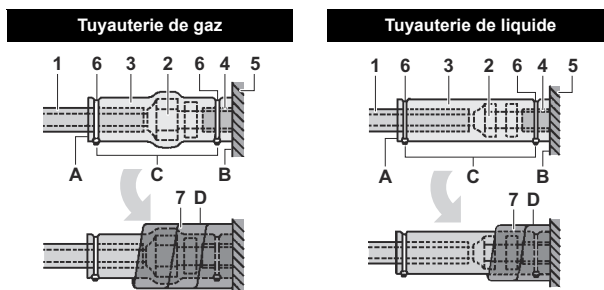

- 1 Matériau isolant pour tuyauteries (à fournir)
 - 2 Raccord conique
 - 3 Isolation pour montage (fourni avec l'unité)
 - 4 Matériau isolant pour tuyauteries (unité principale)
 - 5 Unité principale
 - 6 Attache (à fournir)
 - 7 Patin d'étanchéité moyen format 1 pour les tuyauteries de gaz (fourni avec l'unité)
Patin d'étanchéité moyen format 2 pour les tuyauteries de liquide (fourni avec l'unité)
- A Tournez les soudures vers le haut
B Fixez à la base
C Serrez la partie autre que le matériau d'isolation des tuyauteries
D Enroulez depuis la base de l'unité vers le haut du raccord conique



Pour l'isolation locale, veillez à isoler toutes les tuyauteries locales jusqu'au raccordement des conduites situées à l'intérieur de l'unité.

Des tuyauteries exposées pourraient provoquer de la condensation et des brûlures en cas de contact.

Précautions avant brasage

- Veillez à souffler de l'azote lors du brasage. Un brasage effectué sans remplacement d'azote ou sans libérer de l'azote dans les tuyauteries pourrait créer des quantités importantes de film oxydé sur l'intérieur des tuyauteries et altérer les clapets et les compresseurs du circuit de réfrigération et ainsi empêcher un fonctionnement correct.
- Lors du brasage avec soufflage d'azote dans les tuyauteries, l'azote doit être réglé sur 0,02 MPa à l'aide d'un réducteur de pression (= pression suffisante pour être perceptible sur la peau).

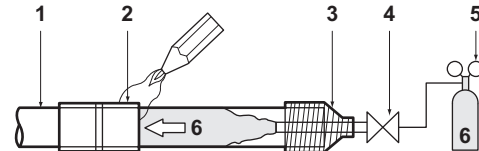

- 1 Tuyauterie de réfrigérant
- 2 Partie à braser
- 3 Ruban
- 4 Robinet à commande manuelle
- 5 Réducteur de pression
- 6 Azote

Travaux de tuyauteries d'évacuation

Installation de la tuyauterie d'évacuation

Installez la tuyauterie d'évacuation comme illustré sur la figure et prenez toutes les mesures nécessaires contre la condensation. Un mauvais raccordement des tuyauteries pourrait entraîner des fuites et mouiller le mobilier et les effets personnels.

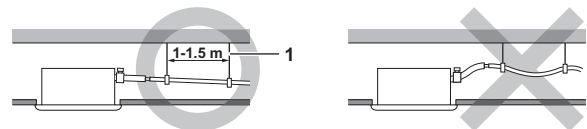

- 1 Barre de suspension

- Installez les tuyaux d'évacuation.
 - Réduisez autant que possible la longueur de la tuyauterie et inclinez-la vers le bas, selon une pente d'au moins 1/100, de manière à ce que l'air ne reste pas coincé dans le tuyau.
 - La taille du tuyau doit être égale ou supérieure à celle du tuyau de raccordement (tuyau en vinyle de 25 mm de diamètre nominal et de 32 mm de diamètre extérieur).
 - Poussez le tuyau d'évacuation fourni aussi loin que possible sur la douille d'évacuation.

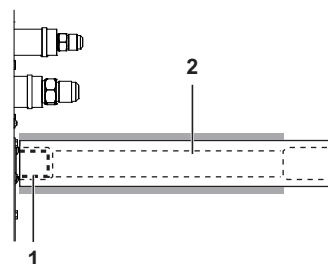

- 1 Douille d'évacuation (fixée sur l'unité)
- 2 Tuyau d'évacuation (fourni avec l'unité)

- Serrez l'attache en métal jusqu'à ce que la tête de la vis se trouve à moins de 4 mm de la partie de l'attache en métal, comme indiqué sur l'illustration.

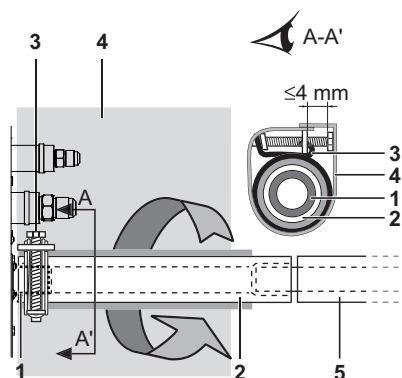

- 1 Douille d'évacuation (fixée sur l'unité)
- 2 Tuyau d'évacuation (fourni avec l'unité)
- 3 Attache en métal (fournie avec l'unité)
- 4 Patin d'étanchéité grand format (fourni avec l'unité)
- 5 Tuyauterie d'évacuation (à fournir)

- Enveloppez le patin d'étanchéité grand format fourni sur l'attache en métal et le tuyau d'évacuation pour les isoler et fixer avec des attaches.
- Isolez complètement la tuyauterie d'évacuation à l'intérieur du bâtiment (à fournir).
- Si le tuyau d'évacuation ne peut pas être placé suffisamment en pente, insérez le tuyau d'évacuation avec une tuyauterie d'élévation de l'évacuation (à fournir).

■ Travaux d'évacuation des condensats

(Reportez-vous à la figure 10)

- 1 Dalle du plafond
- 2 Chaise pendante
- 3 Plage réglable
- 4 Tuyau d'élévation d'évacuation
- 5 Tuyau d'évacuation (fourni avec l'unité)
- 6 Attache en métal (fourni avec l'unité)

- 1 Raccordez le tuyau d'évacuation aux tuyaux d'élévation d'évacuation et isolez-les.
- 2 Raccordez le tuyau d'évacuation à la sortie d'évacuation sur l'unité intérieure et serrez-le à l'aide de l'attache.

Installation	A (mm)
Installation de l'aspiration par l'arrière	231
Lorsque la conduite en toile est installée	350-530
Lorsque le panneau d'entrée d'air est installé directement	231

■ Précautions

- Installez les tuyaux d'élévation du drainage à une hauteur inférieure à 625 mm.
- Installez les tuyaux d'élévation d'évacuation à angle droit par rapport à l'unité intérieure et à une distance inférieure à 300 mm de l'unité.
- Pour éviter les bulles d'air, installez le tuyau d'évacuation de niveau ou légèrement incliné vers le haut (≤ 75 mm).
- La pompe d'évacuation montée sur cette unité est du type à surélévation. La caractéristique de cette pompe est que plus la pompe est placée en hauteur plus le niveau sonore produit par l'évacuation baisse. En conséquence, une hauteur de pompe d'évacuation de 300 mm est recommandée.

REMARQUE L'inclinaison du tuyau d'évacuation fixé doit être de 75 mm maximum de manière à ce que la douille d'évacuation ne subisse pas de contrainte supplémentaire.

Pour assurer une pente descendante de 1:100, installez des barres de suspension tous les 1 à 1,5 m.

Lors du regroupement de plusieurs tuyaux d'évacuation, installez les tuyaux comme illustré sur la figure 11. Sélectionnez des tuyaux d'évacuation convergents dont la taille est adaptée à la capacité de fonctionnement de l'unité.

- 1 Tuyaux de drainage de réduction à joint en T

Test de la tuyauterie d'évacuation

Une fois les travaux sur la tuyauterie terminés, vérifiez que l'évacuation se déroule correctement.

- Ajoutez progressivement environ 1 l d'eau à travers la sortie d'évacuation d'air. Assurez-vous de l'absence de fuites. Méthode d'ajout d'eau. Reportez-vous à la section figure 8.

- 1 Entrée d'eau
- 2 Pompe portable
- 3 Couvercle d'arrivée d'eau
- 4 Seau (ajout d'eau par l'arrivée d'eau)
- 5 Sortie de purge pour l'entretien (avec bouchon d'évacuation en caoutchouc)
- 6 Tuyaux de réfrigérant



Mise en garde pour la douille de drainage

Ne retirez pas le bouchon du tuyau d'évacuation. Cela pourrait provoquer une fuite d'eau.

La sortie d'évacuation n'est utilisée que pour décharger de l'eau si la pompe d'évacuation n'est pas utilisée ou avant la maintenance. Placez et retirez doucement le bouchon d'évacuation. La douille de drainage du bac de purge risque de se déformer si elle est soumise à une force excessive.

- Retirer le bouchon

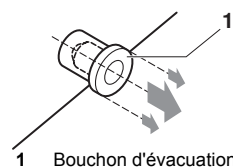

1 Bouchon d'évacuation

Ne remuez pas le bouchon vers le haut et vers le bas

- Enfoncer le bouchon

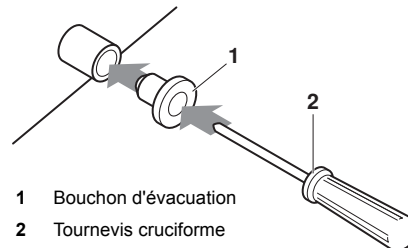

1 Bouchon d'évacuation
2 Tournevis cruciforme

Placez le bouchon et enfoncez-le en utilisant un tournevis cruciforme

Effectuez d'abord les travaux de câblage électrique comme indiqué dans "Travaux de câblage électrique" à la page 7 et la manière de régler la télécommande comme expliqué dans "Exemple de câblage et comment régler la télécommande" à la page 8.





Lorsque les travaux de câblage électrique sont terminés

Vérifiez le flux d'évacuation en mode RAFRAÎCHISSEMENT, comme indiqué dans la section "Test de fonctionnement" à la page 11.

Lorsque les travaux de câblage électrique ne sont pas terminés

Retirez le couvercle du coffret électrique et raccordez l'alimentation monophasée et la télécommande aux bornes. (Reportez-vous à la section "Travaux de câblage électrique" à la page 7 pour l'installation/ le démontage du coffret électrique.) (Reportez-vous à la figure 12 et à la figure 14)

- 1 Couvercle du coffret électrique
- 2 Port de câblage de transmission
- 3 Port de câblage d'alimentation
- 4 Schéma de câblage
- 5 Coffret électrique
- 6 Attache en plastique
- 7 Câblage de la télécommande
- 8 Bornier pour le câblage de transmission de l'unité
- 9 Câblage d'alimentation
- 10 Carte à circuit imprimé unité intérieure 1
- 11 Bloc de bornes d'alimentation
- 12 Câblage de transmission entre unités
- 13 Carte à circuit imprimé unité intérieure 2
- 14 Patin d'étanchéité long
- 15 Câblage

Appuyez ensuite sur le bouton d'inspection/de test  sur la télécommande. Le mode de test de l'unité est activé. Appuyez sur le bouton de sélection de mode de fonctionnement  pour sélectionner le mode de fonctionnement du ventilateur . Appuyez ensuite sur le bouton marche/arrêt . La pompe d'évacuation et le ventilateur de l'unité intérieure démarrent. Vérifiez que l'eau est évacuée de l'unité. Appuyez sur  pour retourner au premier mode.

Travaux de câblage électrique

Instructions générales

- Tous les câblages sur place et les éléments doivent être installés par un technicien qualifié et satisfaire aux réglementations nationales et européennes appropriées.
- N'utiliser que des câbles en cuivre.
- Respectez le "schéma de câblage" fixé au corps de l'unité pour raccorder l'unité extérieure, les unités intérieures et la télécommande. Pour plus de détails sur l'accrochage de la télécommande, reportez-vous au "Manuel d'installation de la télécommande".
- Tout le câblage doit être exécuté par un électricien agréé.
- Fixez le disjoncteur de protection contre les fuites à la terre et un fusible sur la conduite d'alimentation.
- Un commutateur principal ou d'autres moyens de débranchement ayant une séparation de contact sur tous les pôles doit être intégré dans le câblage fixe en fonction de la législation locale et nationale correspondante.
Notez que le fonctionnement reprendra automatiquement si l'alimentation principale est coupée puis rétablie.
- Reportez-vous au manuel d'installation fourni avec l'unité extérieure pour la taille du câble électrique d'alimentation raccordé à l'unité extérieure, la capacité du disjoncteur de fuite à la terre et du fusible et pour les instructions de câblage.
- Veillez à mettre le climatiseur à la terre.

- Ne pas raccorder le fil de masse aux éléments suivants:
 - tuyaux de gaz: cela pourrait provoquer des explosions ou un incendie en cas de fuite de gaz.
 - fils de terre du téléphone ou paratonnerres: le potentiel électrique de la terre pourrait dangereusement augmenter en cas d'orage.
 - tuyaux de plomberie: sans effet de mise à la terre si des tuyaux en vinyle dur sont utilisés.

- Veillez à ce que le câble de mise à la terre entre la décharge de tractation et la borne soit plus long que les autres câbles.

- Vérifiez que la forme du câble d'alimentation ou de tout autre câble, avant son raccordement à l'unité, est conforme à celle indiquée sur cette figure.

- Tous les câbles qui entrent dans l'unité doivent être fixés par des attache-câbles (accessoire).

- Utilisez un patin d'étanchéité long (accessoire) pour bloquer l'entrée du coffret électrique comme indiqué dans figure 12.

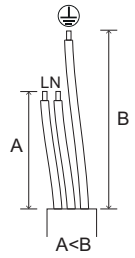

Caractéristiques électriques

Modèle	Hz	Volts	Plage de tensions	Alimentation électrique	
				MCA	MFA
15	50/60	220-240/220	±10%	0,4	16 A
20				0,4	
25				0,4	
32				0,4	
40				0,8	
50				0,8	
63				0,9	
80				1,0	
100				1,5	
125				2,0	

MCA: intensité minimale du circuit (A)

MFA: intensité maximale des fusibles (A)

REMARQUE Pour plus de détails, reportez-vous aux "Données électriques" dans le manuel de données techniques.

Spécifications concernant les fusibles et fils non fournis

Câblage d'alimentation			
Modèle	Fusibles non fournis	Fil	Taille
15~125	16 A	H05VV-U3G	Codes locaux

Modèle	Fil	Taille
15~125	Fil gainé (2)	0,75-1,25 mm ²

REMARQUE Pour plus de détails, reportez-vous à "Exemple de câblage" à la page 8.

Les longueurs de câblage de transmission autorisées entre les unités intérieure et extérieure et entre l'unité intérieure et la télécommande sont les suivantes:

1. Unité extérieure - unité intérieure: 1000 m max. (longueur totale de câblage: 2000 m)
2. Unité intérieure - télécommande: 500 m max.

Exemple de câblage et comment régler la télécommande

Mode de raccordement des câbles

Retirez le couvercle du coffret électrique comme illustré dans la figure [figure 12](#) et effectuez les branchements.

- 1 Couvercle du coffret électrique
- 2 Entrée pour le câblage basse tension du coffret électrique
- 3 Entrée pour le câblage haute tension du coffret électrique
- 4 Schéma de câblage
- 5 Coffret électrique

Précautions

1. Conformez-vous aux remarques ci-dessous lors du câblage au bornier d'alimentation.
 - Utilisez une borne à sertissage ronde pour manchon d'isolation pour le raccordement au bornier de câblage des unités. Si aucune borne n'est disponible, conformez-vous aux instructions ci-dessous.

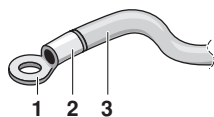

- 1 Borne à sertissage ronde
- 2 Fixez le manchon d'isolation
- 3 Câblage

- Ne raccordez pas des fils de différents calibres à la même borne d'alimentation. (Un desserrage de la connexion peut provoquer une surchauffe.)
- Lors du raccordement de fils de même calibre, raccordez-les conformément à la figure.



Utilisez le fil électrique spécifié. Raccordez fermement le fil à la borne. Verrouillez le fil sans forcer sur la borne. Serrez au couple en fonction du tableau ci-dessous.

Couple de serrage (N·m)	
Bornier de la télécommande	0,79~0,97
Bloc de jonction de l'alimentation	1,18~1,44

- Lors de la mise en place du couvercle du boîtier de commande, veillez à ne pincer aucun fil.
 - Une fois tous les raccordements de câblage effectués, comblez les ouvertures dans les orifices destinés au câblage sur le boîtier à l'aide de mastic ou de matériau d'isolation de manière à ce que les petits animaux ou la saleté ne puissent pas pénétrer dans l'unité depuis l'extérieur et occasionner des courts-circuits au niveau du boîtier de commande.
2. Ne raccordez pas des fils de différents calibres à la même borne de mise à la terre. Un raccord mal serré peut détériorer la protection.
 3. Les cordons des télécommandes et les câbles connectant les unités doivent être situés à au moins 50 mm de distance de câblages d'alimentation. Si cette directive n'est pas observée, cela peut entraîner un dysfonctionnement dû au bruit électrique.
 4. Pour le câblage de la télécommande, reportez-vous au "manuel d'installation de la télécommande" livré avec la télécommande.

REMARQUE Le client peut sélectionner la thermistance de télécommande.



5. Ne jamais connecter le câblage d'alimentation au bloc de bornes pour le câblage de transmission. Cette erreur pourrait endommager le système tout entier.

6. Utilisez uniquement les fils spécifiés et raccordez soigneusement les fils aux bornes. Veillez à ce que les fils n'exercent aucune contrainte extérieure sur les bornes. Faites en sorte que les câbles soient bien ordonnés et ne gênent pas le fonctionnement d'autres équipements, comme le dispositif d'enclenchement du couvercle du coffret électrique. Vérifiez que le couvercle se ferme bien. Des raccordements incomplets peuvent entraîner une surchauffe et, dans le pire des cas, un choc électrique ou un incendie.

Vérifiez que le courant total du câblage croisé entre les unités intérieures est d'une valeur inférieure à 12 A. Dérivez la ligne à l'extérieur du bornier de l'unité conformément aux normes sur les équipements électriques, en cas d'utilisation de deux câblages d'alimentation d'un calibre supérieur à 2 mm² (Ø1,6).

La dérivation doit être gainée de manière à offrir un niveau d'isolation égal ou supérieur à celui du câble d'alimentation.

Exemple de câblage

Montez un contact et un fusible sur le câblage d'alimentation de chaque unité, comme indiqué sur la [figure 16](#).

- 1 Alimentation électrique
- 2 Interrupteur principal
- 3 Câblage d'alimentation
- 4 Câblage de transmission
- 5 Contact
- 6 Fusible
- 7 Unité BS REYQ uniquement
- 8 Unité intérieure
- 9 Télécommande

Exemple d'un système complet (3 systèmes)

Lors de l'utilisation de 1 télécommande pour 1 unité intérieure (fonctionnement normal) ([Reportez-vous à la figure 15](#))

Pour la commande groupée ou l'utilisation avec 2 télécommandes ([Reportez-vous à la figure 17](#))

Avec unité BS ([Reportez-vous à la figure 13](#))

- 1 Unité extérieure
- 2 Unité intérieure
- 3 Télécommande (accessoires en option)
- 4 Unité intérieure la plus en aval
- 5 Pour une utilisation avec 2 télécommandes
- 6 Unité BS

REMARQUE



Il n'est pas nécessaire de définir une adresse d'unité intérieure lors de l'utilisation de la commande de groupe. L'adresse est automatiquement définie lors de la mise sous tension.

Précautions

- Un contact unique peut être utilisé pour alimenter les unités sur un même système. Cependant, les contacts de dérivation et les disjoncteurs de dérivation doivent être soigneusement sélectionnés.
- Pour une télécommande de commande de groupe, choisissez la télécommande correspondant à l'unité intérieure ayant le plus de fonctions.
- Tout le câblage de transmission, sauf le câblage de télécommande, est polarisé et doit correspondre aux symboles des bornes.
- En cas de commande de groupe, branchez la télécommande à l'unité maître en cas de connexion au système de fonctionnement simultané (un câblage à l'unité esclave n'est pas nécessaire).
- En cas de commande du système de fonctionnement simultané à l'aide de 2 télécommandes, effectuez un raccordement à l'unité maître (un câblage à l'unité esclave n'est pas nécessaire).
- Vérifiez que le câblage est bien connecté à l'unité maître en cas d'utilisation d'un système simultané de type multiple en commande de groupe.
- Ne raccordez pas les équipements aux tuyaux de gaz, aux tuyaux d'eau, aux paratonnerres ou aux fils de terre du téléphone. Une mise à la masse incorrecte pourrait entraîner un choc électrique.

Réglage sur site

Le réglage sur site doit être effectué sur la télécommande, en fonction des conditions d'installation.

- Il est possible de modifier le réglage en changeant le "numéro de mode", le "premier numéro de code" et le "deuxième numéro de code".
- Pour le réglage et le fonctionnement, reportez-vous à la section "Réglages sur site" dans le manuel d'installation de la télécommande.

Résumé des réglages sur site

Numéro de mode (remarque 1)	1er numéro de code	Description du réglage	Deuxième numéro de code (remarque 2)			
			01	02	03	04
10 (20)	0	Encrassement du filtre - Lourd/Léger = Réglage de l'affichage du temps entre 2 indications de nettoyage de filtre. (Lorsque l'encrassement est important, le réglage du temps entre 2 indications de nettoyage de filtre peut être divisé par deux.)	±10000 heures	±5000 heures	—	—
			±2500 heures	±1250 heures		
			±200 heures	±100 heures		
	2	Sélection du capteur de thermostat	Utilisez à la fois le capteur de l'unité (ou le capteur à distance, le cas échéant) ET le capteur de la télécommande. (Voir remarques 5+6)	Utilisez le capteur de l'unité uniquement (ou le capteur à distance, le cas échéant). (Voir remarques 5+6)	Utilisez uniquement le capteur de la télécommande. (Voir remarques 5+6)	—
3	Réglage de l'affichage du temps entre 2 indications de nettoyage de filtre	Écran	Ne pas afficher	—	—	
6	Capteur du thermostat dans la commande de groupe	Utilisez le capteur de l'unité uniquement (ou le capteur à distance, le cas échéant). (Voir remarque 6)	Utilisez à la fois le capteur de l'unité (ou le capteur à distance, le cas échéant) ET le capteur de la télécommande. (Voir remarques 4+5+6)	—	—	
12 (22)	0	Signal de sortie X1-X2 du kit KRP1B CCI en option	Thermostat-marche + marche compresseur	—	Fonctionnement	Dysfonctionnement
	1	MARCHE/ARRÊT de l'entrée depuis l'extérieur (entrée T1/T2) = réglage lorsque MARCHE/ARRÊT forcé doit être opéré depuis l'extérieur.	ARRÊT forcé	Fonctionnement MARCHE/ARRÊT	—	—
	3	Réglage du ventilateur pendant ARRÊT thermostat en mode chauffage	LL	Réglage de la vitesse	ARRÊT (voir remarque 3)	—
	4	Commutation automatique du différentiel	0°C	1°C	2°C	3°C (voir remarque 7)
	5	Redémarrage automatique après coupure de courant	Désactivé	Activé	—	—
9	Maître rafraîchissement/chauffage fixe	Désactivé	Activé	—	—	
15 (25)	3	Fonctionnement de la pompe d'évacuation + verrouillage humidificateur	Non équipé	Équipé	—	—

Remarque 1 : Le réglage est effectué en mode groupe mais si le numéro de mode entre parenthèses est sélectionné, les unités intérieures peuvent également être réglées individuellement.

Remarque 2 : Les réglages usine du deuxième numéro de code sont indiqués sur fond gris.

Remarque 3 : Utilisez uniquement en association avec un capteur à distance en option ou lorsque le réglage 10-2-03 est utilisé.

Remarque 4 : Si la commande de groupe est sélectionnée et que la télécommande doit être utilisée, alors réglez 10-6-02 & 10-2-03.

Remarque 5 : Si les réglages 10-6-02 + 10-2-01 ou 10-2-02 ou 10-2-03 sont effectués en même temps, alors les réglages 10-2-01, 10-2-02 ou 10-2-03 sont prioritaires.

Remarque 6 : Si les réglages 10-6-01 + 10-2-01 ou 10-2-02 ou 10-2-03 sont effectués en même temps, alors le réglage pour le raccordement de groupe 10-6-01 est prioritaire et, pour un raccordement individuel, les réglages 10-2-01, 10-2-02 ou 10-2-03 sont prioritaires.

Remarque 7 : Autres réglages de températures de commutation automatique du différentiel:

Deuxième numéro de code	05	4°C
	06	5°C
	07	6°C
	08	7°C

Réglages de la pression statique externe

Les réglages pour la pression statique externe peuvent s'effectuer de 2 manières:

Utilisation de la fonction de réglage automatique du flux d'air

Le réglage automatique du flux d'air correspond au volume d'air évacué qui a été réglé automatiquement sur la quantité nominale.

- 1 Veillez à effectuer un essai avec un serpentin sec.
Si le serpentin n'est pas sec, faites fonctionner l'unité pendant 2 heures uniquement avec le ventilateur pour sécher le serpentin.
- 2 Vérifiez que le câblage d'alimentation vers l'unité de climatisation est terminé ensemble avec l'installation de conduite.

Si une vanne de fermeture est installée dans l'unité de climatisation, veillez à ce qu'elle soit ouverte.

Vérifiez également si le filtre à air est fixé correctement sur le passage de l'air du côté de l'aspiration d'air de l'unité de climatisation.

- 3 S'il y a plus d'une entrée et sortie d'air, réglez les vannes de manière à ce que le taux de flux d'air de chaque entrée et sortie d'air soit conforme au taux de flux d'air désigné.

Veillez à ce que l'unité de climatisation se trouve en mode de fonctionnement ventilateur. Appuyez et réglez la touche de réglage du flux d'air sur la télécommande pour changer le taux du flux d'air vers H ou L.

- 4 Réglage automatique du flux d'air.

Lorsque l'unité de climatisation tourne en mode de fonctionnement ventilateur, effectuez les étapes suivantes:

- arrêtez l'unité de climatisation,
- passez au mode de réglage local,
- sélectionnez le mode numéro 21 (ou 11 en cas de réglage de groupe),
- réglez le premier numéro de code sur "7",
- réglez le deuxième numéro de code sur "03".

Repassez au mode de fonctionnement normal après avoir effectué ces réglages et appuyez sur le bouton de fonctionnement MARCHÉ/ARRÊT. Le témoin de fonctionnement s'allume et l'unité de climatisation démarre le fonctionnement du ventilateur pour le réglage automatique du flux d'air.



Ne réglez pas les vannes pendant le fonctionnement du ventilateur pour le réglage automatique du flux d'air.

Après 1 à 8 minutes, l'unité de climatisation s'arrête automatiquement de fonctionner lorsque le fonctionnement du ventilateur pour le réglage automatique du flux d'air a été exécuté, et le témoin de fonctionnement s'éteint.

Número de mode	1er número de code	2ème número de code	Réglage
11 (21)	7	01	Le réglage du flux d'air est réglé sur ARRÊT
		02	Fin du réglage du flux d'air
		03	Début du réglage du flux d'air

- 5 Lorsque l'unité de climatisation s'est arrêtée, vérifiez sur une unité intérieure si le numéro du deuxième code du mode numéro 21 est réglé sur "02".

Si l'unité de climatisation ne s'arrête pas de fonctionner ou si le numéro du deuxième code n'est pas "02", répétez l'étape 4.

Si l'unité extérieure n'est pas allumée, l'affichage sur la télécommande montrera "L4" ou "LH" (reportez-vous à "Test de fonctionnement" à la page 11). Toutefois, vous pouvez continuer à régler cette fonction, car ces messages ne s'appliquent qu'aux unités extérieures.

Après avoir réglé cette fonction, veillez à allumer l'unité extérieure avant d'effectuer le fonctionnement d'essai sur l'unité extérieure.

En cas de tout autre affichage d'erreur sur l'affichage de la télécommande, reportez-vous à "Test de fonctionnement" à la page 11 et au manuel d'utilisation de l'unité extérieure. Vérifiez le point défectueux.



- Si la pression statique externe est supérieure à 100 Pa, n'utilisez pas la fonction de réglage automatique du flux d'air.
- S'il n'y a pas de changement après le réglage du flux d'air dans les voies de ventilation, veillez à effectuer de nouveau le réglage automatique du flux d'air.
- Contactez le distributeur s'il n'y a pas de changement après avoir effectué l'ajustement du flux d'air dans les voies de ventilation, après avoir effectué le fonctionnement d'essai de l'unité extérieure ou lorsque l'unité de climatisation est déplacée vers un autre endroit.
- En cas d'utilisation de ventilateurs auxiliaires, d'une unité de traitement d'air extérieure ou d'un HRV par conduite, n'utilisez pas le contrôle de réglage automatique du flux d'air avec une télécommande.
- En cas de modification des voies de ventilation, effectuez à nouveau le réglage automatique du flux d'air comme décrit ci-dessus à partir de l'étape 3.

Utilisation de la commande à distance

Vérifiez sur une unité intérieure si le deuxième code du mode numéro 21 est réglé sur "01" (= réglage d'usine). Modifiez le deuxième code selon la pression statique externe de la conduite à raccorder comme indiqué dans le tableau 2.

REMARQUE Le numéro du deuxième code est réglé sur "01" par défaut.



Tableau 2

Número de mode	1er número de code	2ème número de code	Pression statique externe (Pa)									
			FXSQ									
			15	20	25	32	40	50	63	80	100	125
13 (23)	6	01	30	30	30	30	30	30	30	40	40	50
		02	-	-	-	-	-	-	-	-	-	-
		03	30	30	30	30	30	30	30	-	-	-
		04	40	40	40	40	40	40	40	40	40	-
		05	50	50	50	50	50	50	50	50	50	50
		06	60	60	60	60	60	60	60	60	60	60
		07	70	70	70	70	70	70	70	70	70	70
		08	80	80	80	80	80	80	80	80	80	80
		09	90	90	90	90	90	90	90	90	90	90
		10	100	100	100	100	100	100	100	100	100	100
		11	110	110	110	110	110	110	110	110	110	110
		12	120	120	120	120	120	120	120	120	120	120
		13	130	130	130	130	130	130	130	130	130	130
		14	140	140	140	140	140	140	140	140	140	140
		15	150	150	150	150	150	150	150	150	150	150

Commande via 2 télécommandes (commande de 1 unité intérieure par 2 télécommandes)

En cas d'utilisation de 2 télécommandes, l'une doit être réglée sur "PRINCIPAL", l'autre sur "SECONDAIRE".

COMMUTATION PRINCIPAL/AUX

- Insérez un tournevis plat dans le renforcement situé entre le haut et le bas de la télécommande et, en agissant sur 2 points, soulevez le haut. (Reportez-vous à la figure 18)
(La carte à circuits imprimés de la télécommande est fixée à la partie supérieure de la télécommande.)

- Faites passer la commutation principale/secondaire sur l'une des deux cartes à circuits imprimés sur "S". (Reportez-vous à la figure 19)

(Laissez le contact de l'autre télécommande sur "M".)

- 1 CCI de télécommande
- 2 Réglage usine
- 3 Seule une télécommande doit être modifiée

Contrôle par ordinateur (arrêt forcé et fonctionnement marche/arrêt)

1 Spécifications du câblage et câblage

- Raccordez l'entrée de l'extérieur aux bornes T1 et T2 du bloc de bornes (télécommande vers câblage de transmission).

Spécifications de câblage	Câble ou cordon en vinyle gainé (2 fils)
Manifold de	0,75-1,25 mm ²
Longueur	Maximum 100 m
Borne externe	Contact qui permet de garantir la charge minimale applicable de 15 V c.c., 10 mA

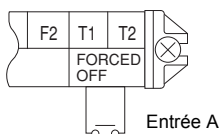

2 Mise en action

- Le tableau suivant explique "l'arrêt forcé" et le "fonctionnement marche/arrêt" en réponse à l'entrée A.

Arrêt forcé	fonctionnement marche/arrêt
L'entrée "marche" entraîne l'arrêt du fonctionnement	entrée arrêt → marche: met l'unité en fonctionnement (impossible par le biais des télécommandes)
L'entrée "arrêt" active la commande	entrée marche → arrêt: met l'unité à l'arrêt par le biais de la télécommande

3 Sélection de l'arrêt forcé et du fonctionnement marche/arrêt

- Mettez l'unité sous tension et sélectionnez le mode de fonctionnement à l'aide de la télécommande.
- Réglez la télécommande en mode de réglage sur site. Pour plus de détails, reportez-vous au chapitre "Réglage sur site" sur le manuel de la télécommande.
- En mode de réglage sur site, sélectionnez le mode 12 puis réglez le premier numéro de code sur "1". Puis réglez le deuxième numéro de code (position) sur "01" pour l'arrêt forcé et sur "02" pour le fonctionnement marche/arrêt. (arrêt forcé en réglage usine.) (Reportez-vous à la figure 20)

- 1 2ème numéro de code
- 2 Numéro de mode
- 3 1er numéro de code
- 4 Mode de réglage sur site

Commande centralisée

Pour une commande centralisée, il est nécessaire de désigner le numéro de groupe. Pour plus de détails, reportez-vous au manuel de chaque télécommande en option pour une commande centralisée.

Installation du panneau de décoration

Reportez-vous au manuel d'installation fourni avec le panneau de décoration.

Après installation du panneau de décoration, vérifiez qu'il n'y a pas d'espace entre le corps de l'unité et le panneau de décoration.

Test de fonctionnement

Reportez-vous au manuel d'installation de l'unité extérieure.

Le témoin de fonctionnement de la télécommande se mettra à clignoter si une erreur survient. Vérifiez le code d'erreur sur l'affichage à cristaux liquides pour identifier le problème.

Code d'erreur	Signification
88	Erreur au niveau de l'alimentation électrique de l'unité intérieure
Ⓢ	Erreur de transmission entre la CCI de l'entraînement du ventilateur et la CCI du dispositif de régulation de l'unité intérieure
Ⓢ	Association incorrecte de la CCI de l'entraînement du ventilateur de l'unité intérieure ou échec du réglage du type de CCI de contrôle
Ⓢ	Le test de fonctionnement de l'unité intérieure n'est pas terminé

Si les éléments du tableau suivant s'affichent sur la télécommande, il est possible qu'il y ait un problème au niveau du câblage ou de l'alimentation électrique. Vous devez donc vérifier de nouveau le câblage.

Code d'erreur	Signification
Ⓢ	Il y a un court-circuit au niveau des bornes d'arrêt forcé (T1, T2)
Ⓢ ou Ⓢ	- L'unité extérieure est hors tension - Le câble d'alimentation électrique de l'unité extérieure n'est pas branché - Câblage de transmission ou d'arrêt forcé incorrect
aucun affichage	- L'unité intérieure est hors tension - Le câble d'alimentation électrique de l'unité intérieure n'est pas branché - Câblage de transmission, câblage d'arrêt forcé ou câblage de la télécommande incorrect

Entretien



Attention

- Seul du personnel qualifié est autorisé à assurer la maintenance.
- Avant d'accéder aux dispositifs de raccordement, tous les circuits d'alimentation doivent être mis hors circuit.
- N'utilisez pas d'eau ou d'air à plus de 50°C pour nettoyer les filtres à air et les panneaux extérieurs.
- Lors du nettoyage de l'échangeur de chaleur, veillez à retirer le coffret électrique, le moteur du ventilateur, le chauffage électrique auxiliaire et la pompe d'évacuation. L'eau ou un détergent pourrait détériorer l'isolation des composants électriques et ces composants pourraient être grillés.
- Si l'alimentation principale est sur arrêt pendant le fonctionnement, un redémarrage automatique a lieu lorsque l'alimentation est rétablie.

Comment nettoyer le filtre à air

Nettoyez le filtre à air quand l'affichage mentionne "  " (TEMPS DE NETTOYER LE FILTRE À AIR).

Augmentez la fréquence de nettoyage si l'unité est installée dans une pièce où l'air est extrêmement contaminé.

Si la poussière devient impossible à nettoyer, changez le filtre à air. (Filtre à air de rechange en option.)

- 1 Ouvrez la grille d'aspiration. (Uniquement pour l'aspiration par le bas.)
Faites glisser simultanément les deux boutons comme indiqué, puis tirez-les vers le bas.

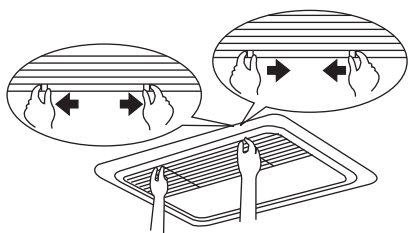

Si des chaînes sont présentes, détachez-les.

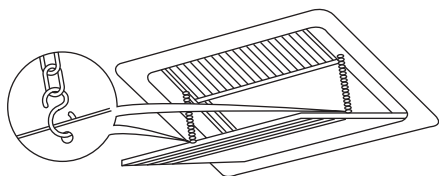

- 2 Déposez les filtres à air.
Déposez les filtres à air en tirant leur tissu vers le haut (aspiration par l'arrière) ou vers le bas (aspiration par le bas).

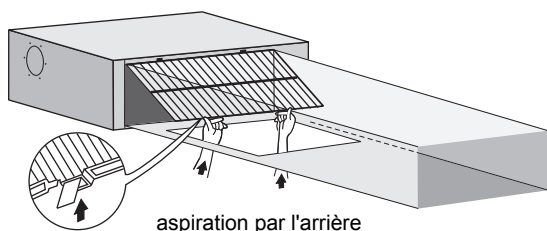

aspiration par l'arrière

aspiration par le bas

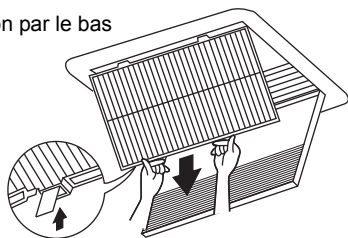

- 3 Nettoyez le filtre à air.
Utilisez un aspirateur (A) ou lavez le filtre à air à l'eau (B).
(A) Utilisation d'un aspirateur (B) Lavage à l'eau



Lorsque le filtre à air est très encrassé, utilisez une brosse douce et du détergent neutre.
Essuyez l'eau et faites sécher à l'ombre.

- 4 Fixez le filtre à air.

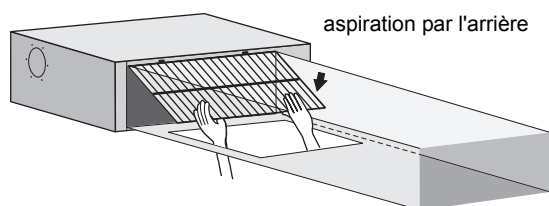

aspiration par l'arrière

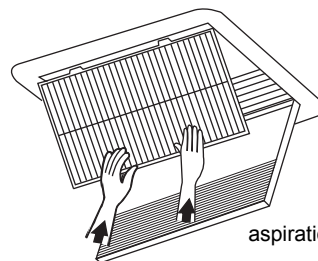

aspiration par le bas

Alignez les deux supports de suspension et appuyez sur les deux attaches pour les remettre en place (tirez sur le tissu si nécessaire). Vérifiez que les quatre suspensions sont fixées.

- 5 Fermez la grille d'entrée d'air. (Uniquement pour l'aspiration par le bas.)
Reportez-vous à l'élément 1.
- 6 Après mise sous tension, appuyez sur le bouton de RÉINITIALISATION DU FILTRE.
L'affichage "TEMPS DU NETTOYAGE DU FILTRE À L'AIR" disparaît.

Comment nettoyer la sortie d'air et les panneaux extérieurs

- Nettoyez à l'aide d'un chiffon doux.
- Si des taches sont difficiles à enlever, utilisez de l'eau ou un détergent neutre.
- Nettoyez la grille d'entrée d'air une fois celle-ci fermée.

REMARQUE N'utilisez pas d'essence, de benzène, de dissolvant, de poudre à polir ou d'insecticide liquide. Cela peut provoquer des décolorations ou des déformations.



Ne pas mouiller l'unité intérieure. Cela pourrait provoquer un choc électrique ou un incendie.

Démarrage après un arrêt prolongé

Vérifiez les points suivants:

- Vérifiez que les entrées et sorties d'air ne sont pas obstruées. Retirez toute obstruction.
- Vérifiez que la terre est raccordée.

Nettoyez le filtre à l'air et les panneaux extérieurs.

- Après avoir nettoyé le filtre à l'air, veillez à le rattacher.

Mettez l'interrupteur principal d'alimentation sous tension.

- L'affichage du panneau de commande est visible lorsque l'alimentation est sous tension.
- Afin de protéger l'unité, mettez l'interrupteur principal d'alimentation sous tension au moins 6 heures avant le fonctionnement.

Que faire avant l'arrêt du système pendant une période prolongée

Faites fonctionner la VENTILATION pendant une demi-journée et séchez l'unité.

- Reportez-vous au manuel d'utilisation de l'unité extérieure.



Mettez hors tension.

- Lorsque l'interrupteur principal d'alimentation est sur marche, quelques watts d'électricité sont utilisés même si le système ne fonctionne pas.
- L'affichage de la télécommande est éteint lorsque l'interrupteur principal est à l'arrêt.

Consignes pour la mise au rebut

Le démantèlement de l'appareil ainsi que le traitement du réfrigérant, de l'huile et d'autres composants doivent être effectués en accord avec les réglementations locales et nationales en vigueur.

Schéma de câblage

 : CÂBLAGE SUR SITE
 : CONNECTEUR
 : SERRE-FILS

BLK : NOIR
 BLU : BLEU
 BRN : MARRON
 GRN : VERT
 ORG : ORANGE
 PNK : ROSE
 RED : ROUGE
 WHT : BLANC
 YLW : JAUNE

A1P	CARTE DE CIRCUIT IMPRIMÉ	R3T.....	THERMISTANCE (BOBINE)
A2P	CARTE DE CIRCUIT IMPRIMÉ (VENTILATEUR)	S1L.....	INTERRUPTEUR À FLOTTEUR
C1.....	CONDENSATEUR	V1R.....	PONT DE DIODE
C105.....	CONDENSATEUR	V2R.....	MODULE D'ALIMENTATION
DS1	SÉLECTEUR	X1M.....	BARRETTE DE RACCORDEMENT (ALIMENTATION)
F1U	FUSIBLE (T, 3,15 A, 250 V)	X2M.....	BORNIER (COMMANDE)
F2U	FUSIBLE (T, 5 A, 250 V)	Y1E.....	BOBINE DE LA VANNE DE DÉTENTE ÉLECTRONIQUE
F3U	FUSIBLE (T, 6,3 A, 250 V)	Z1C.....	TORE MAGNÉTIQUE
HAP.....	VOYANTS LUMINEUX	Z2C.....	TORE MAGNÉTIQUE
K1R	RELAIS MAGNÉTIQUE	Z1F.....	FILTRE ANTIPARASITE
L1R.....	RÉACTEUR		
M1F.....	MOTEUR (VENTILATEUR INTÉRIEUR)		CONNECTEUR (ACCESSOIRE EN OPTION)
M1P.....	MOTEUR (POMPE DE DRAINAGE)	X28A.....	CONNECTEUR (ALIMENTATION POUR CÂBLAGE)
PS	ALIMENTATION DE COMMUTATION	X33A.....	CONNECTEUR (POUR CÂBLAGE)
Q1DI.....	DISJONCTEUR DE PROTECTION CONTRE LES FUITES À LA TERRE	X35A.....	CONNECTEUR (ALIMENTATION POUR CÂBLAGE)
R1.....	RÉSISTANCE (CAPTEUR COURANT)	X38A.....	CONNECTEUR (POUR CÂBLAGE)
R2.....	RÉSISTANCE (CAPTEUR COURANT)		
R1T	THERMISTANCE (ASPIRATION)		
R2T	THERMISTANCE (LIQUIDE)		

WIRED REMOTE CONTROLLER	:	Télécommande câblée
(OPTIONAL ACCESSORY)	:	(Accessoire en option)
SWITCH BOX (INDOOR)	:	Coffret électrique (interne)
TRANSMISSION WIRING	:	Câblage de transmission
CENTRAL REMOTE CONTROLLER	:	Télécommande centrale
INPUT FROM OUTSIDE	:	Entrée de l'extérieur
COMMON POWER SUPPLY	:	Alimentation électrique commune

-
- REMARQUE**
1. N'UTILISEZ QUE DES CONDUCTEURS EN CUIVRE.
 2. LORS DE L'UTILISATION DE LA TÉLÉCOMMANDE CENTRALE, REPORTEZ-VOUS AU MANUEL DE RACCORDEMENT À L'UNITÉ.
 3. EN CAS DE RACCORDEMENT DES FILS D'ENTRÉE DEPUIS L'EXTÉRIEUR, LES MODES DE FONCTIONNEMENT "ARRÊT" FORCÉ OU COMMANDE "MARCHE/ARRÊT" PEUVENT ÊTRE SÉLECTIONNÉS VIA LA TÉLÉCOMMANDE. REPORTEZ-VOUS AU MANUEL D'INSTALLATION POUR PLUS DE DÉTAILS.
 4. REPORTEZ-VOUS AU MANUEL D'INSTALLATION.
-

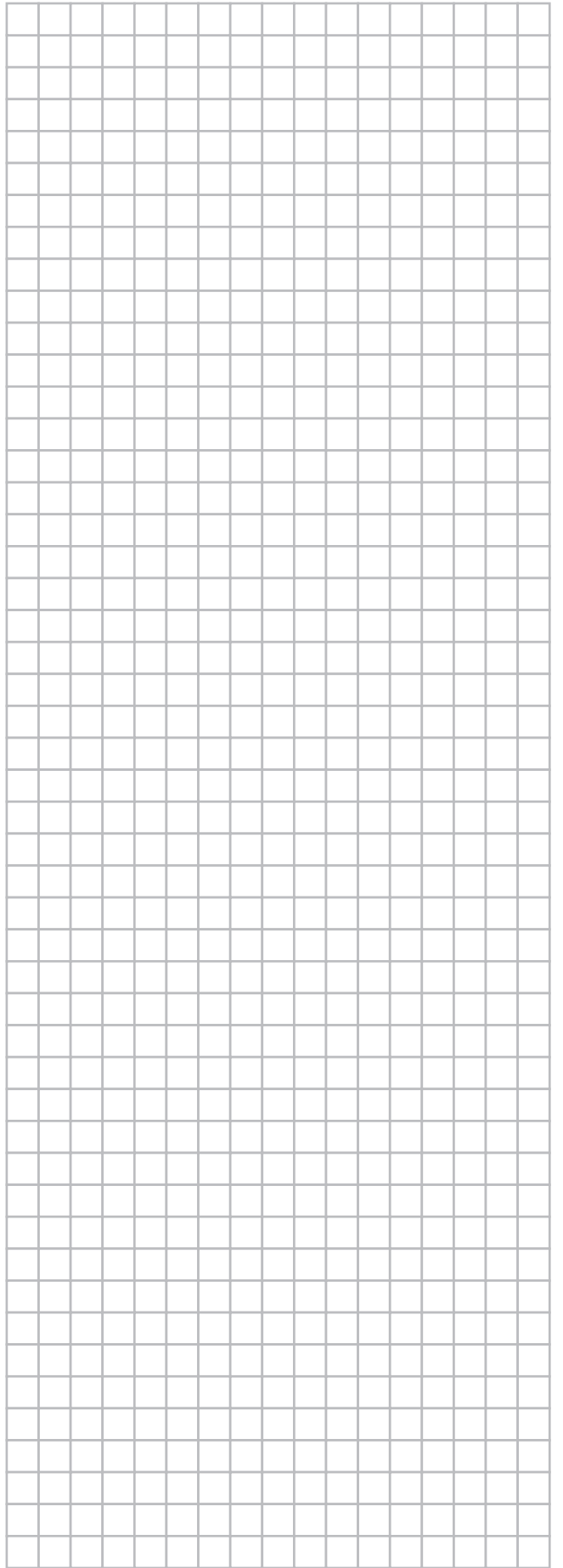
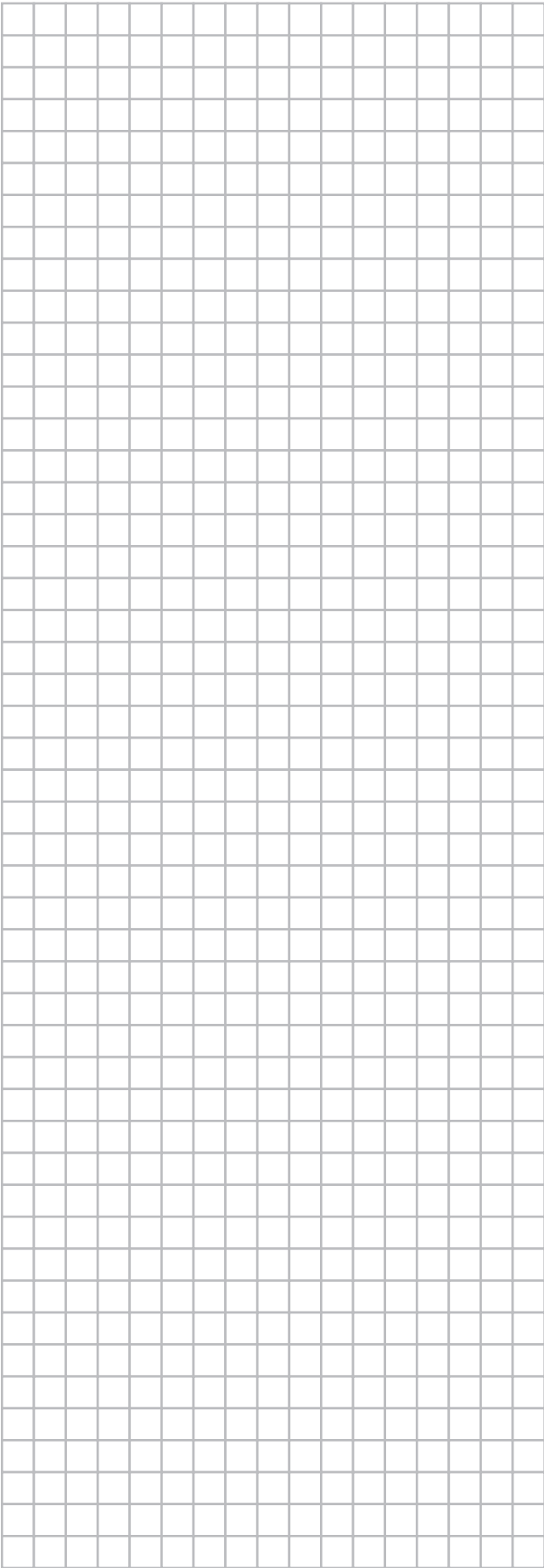

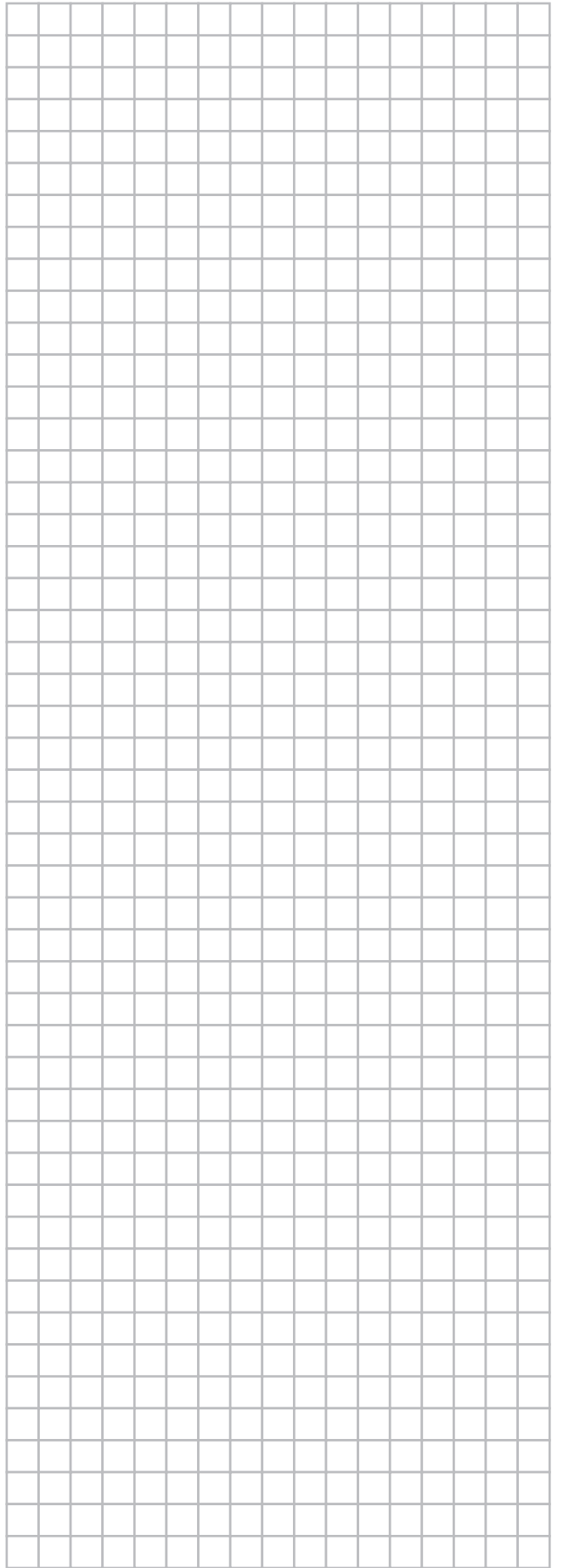
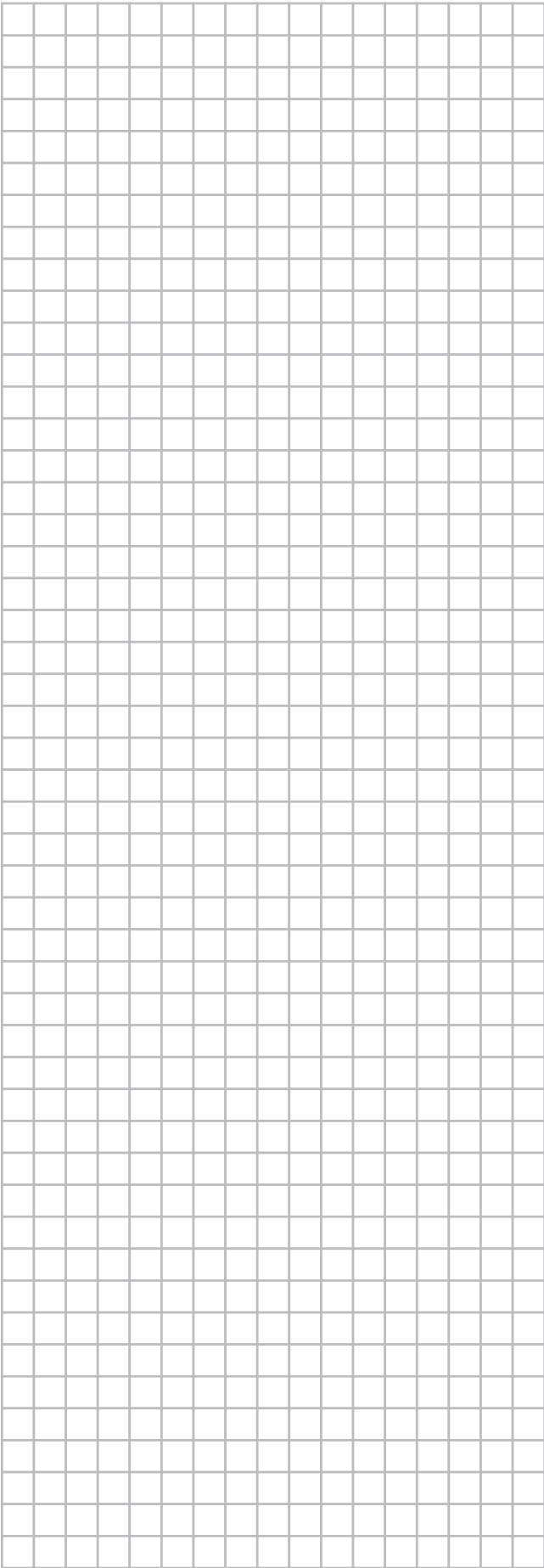

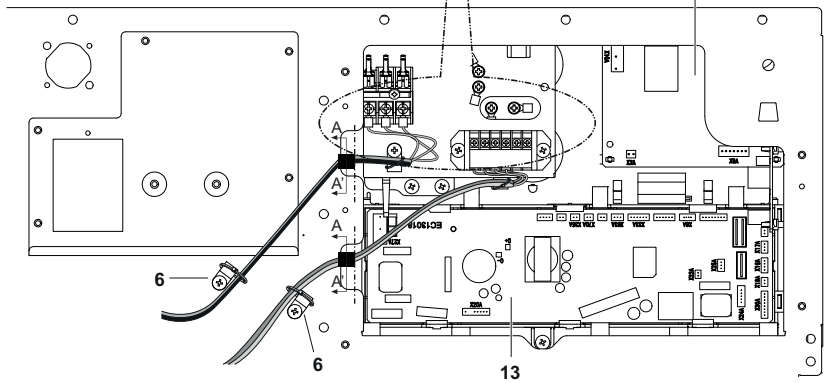
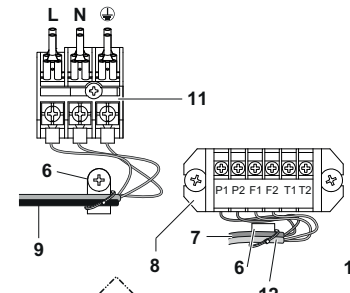
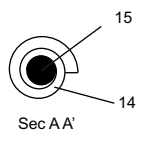
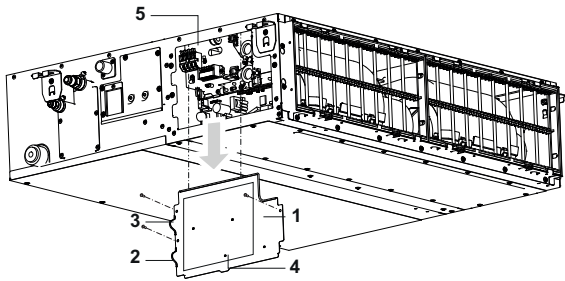

12

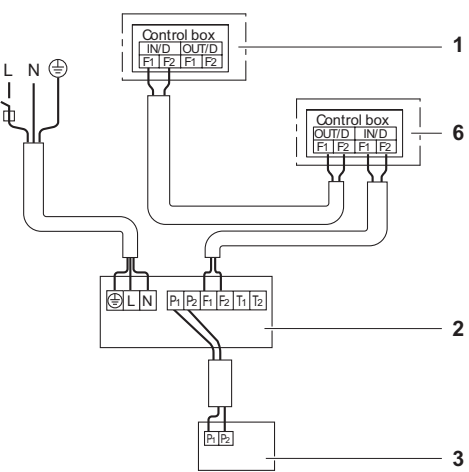

14

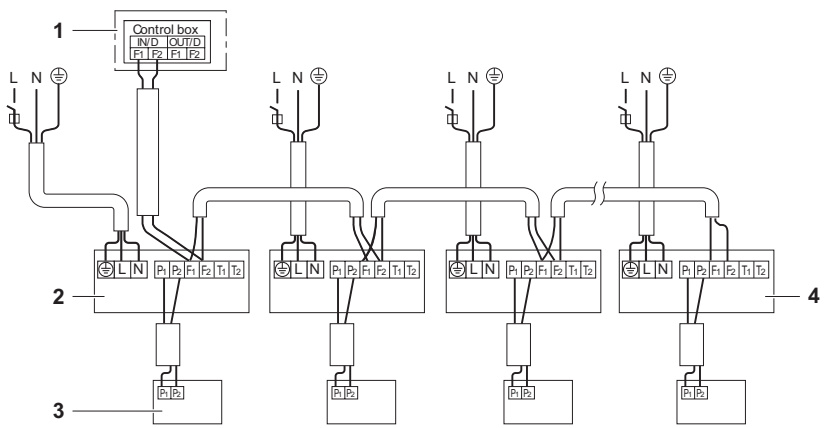

13

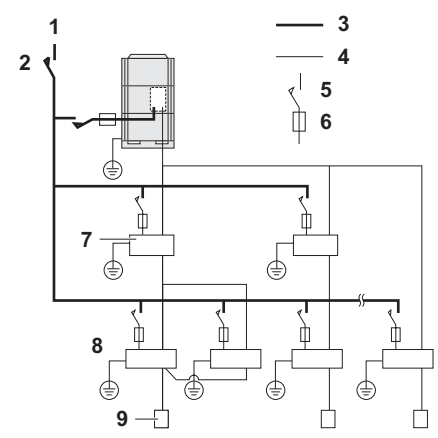

15

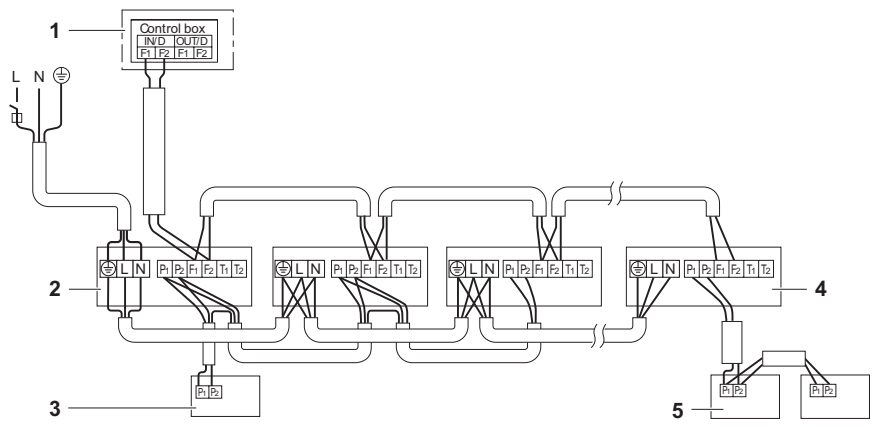

16

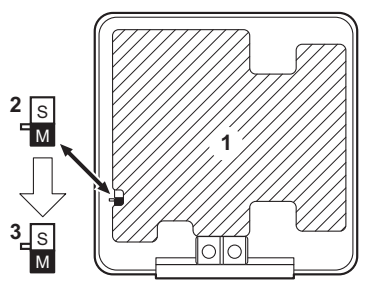
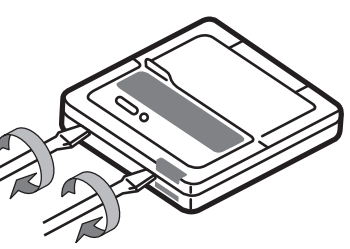

18

19

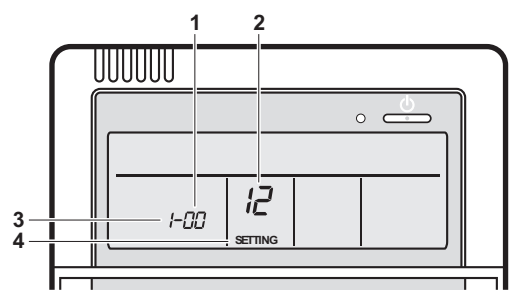

20

DAIKIN INDUSTRIES CZECH REPUBLIC s.r.o.

U Nové Hospody 1/1155, 301 00 Plzeň Skvrňany, Czech Republic

DAIKIN EUROPE N.V.

Zandvoordestraat 300, B-8400 Oostende, Belgium

Copyright 2014 Daikin