

User's Manual

FLEXA 3.0 IBPRO6

Español

English

Français

Italiano

Português

Deutsch



ÍNDICE

| | |
|---|----|
| Precauciones y política medioambiental | 2 |
| Interfaces Airzone | 3 |
| Airzone Blueface | 4 |
| Conociendo el Blueface | 4 |
| Salvapantalla | 4 |
| Pantalla de inicio (control de temperatura) | 5 |
| Manejando el Blueface | 6 |
| Control de climatización | 6 |
| Configuración de usuario | 9 |
| Programaciones horarias | 10 |
| Consumo de sistema | 11 |
| Configuración de zona | 11 |
| Avisos y errores del sistema | 12 |
| Airzone Think | 13 |
| Conociendo el Airzone Think | 13 |
| Salvapantalla | 13 |
| Pantalla de inicio (control de temperatura) | 14 |
| Manejando el Airzone Think | 15 |
| Navegación | 15 |
| Funciones básicas | 15 |
| Menú de configuración | 16 |
| Avisos y errores del sistema | 17 |
| Airzone Lite | 18 |
| Conociendo el Airzone Lite | 18 |
| Manejando el Airzone Lite | 19 |
| Funciones básicas | 19 |
| Errores | 19 |
| Cambio de batería | 20 |

PRECAUCIONES Y POLÍTICA MEDIOAMBIENTAL

Precauciones

Por su seguridad y la de los dispositivos, respete las siguientes instrucciones:

- No manipule el sistema con las manos mojadas o húmedas.
- Realice todas las conexiones o desconexiones con el sistema de climatización sin alimentar.
- Tenga precaución de no realizar ningún cortocircuito en ninguna conexión del sistema.

Política Medioambiental



No tire nunca este equipo con los desechos domésticos. Los productos eléctricos y electrónicos contienen sustancias que pueden ser dañinas para el medioambiente si no se les da el tratamiento adecuado. El símbolo del contenedor de basura tachado indica la recogida selectiva de aparatos eléctricos, diferenciándose del resto de basuras urbanas. Para una correcta gestión ambiental, deberá ser llevado a los centros de recogida previstos, al final de su vida útil.

Las piezas que forman parte del mismo se pueden reciclar. Respete, por tanto, la reglamentación en vigor sobre protección medioambiental.

Debe entregarlo a su distribuidor si lo reemplaza por otro, o depositarlo en un centro de recogida especializado.

Los infractores están sujetos a las sanciones y a las medidas que establece la Ley sobre protección del medio ambiente.

INTERFACES AIRZONE

ES

La gama de interfaces Airzone gestiona la climatización de forma inteligente para mayor eficiencia y ahorro en su equipo.

Los sistemas Airzone permiten la configuración de interfaces maestras y de zonas. Así, desde un termostato maestro podrá realizar un cambio de Modo; definir el grado de eficiencia con la función Eco-Adapt o seleccionar las velocidades en su equipo.



1 AIRZONE BLUEFACE. Interfaz de control de climatización mediante pantalla capacitiva a color de 3,5".

- Funciones básicas del control de climatización.
- Lectura de temperatura ambiente y humedad relativa.
- Función de ahorro Eco-Adapt.
- Navegación por zonas.
- Programaciones horarias.



2 AIRZONE THINK. Interfaz de control de climatización mediante botones capacitivos con pantalla de tinta de muy bajo consumo.

- Funciones básicas del control de climatización.
- Lectura de temperatura ambiente y humedad relativa.

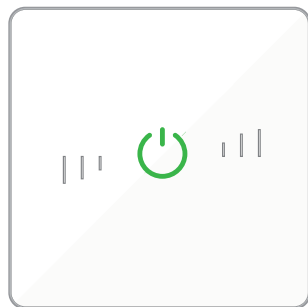

3 AIRZONE LITE. Interfaz de control de climatización mediante botones capacitivos.

- Botón de encendido y apagado.
- Botones de selección de temperatura.

1 AIRZONE BLUEFACE

CONOCIENDO EL BLUEFACE

Salvapantalla

El salvapantallas aparece pasados unos 30 segundos de inactividad en el Blueface y muestra la siguiente información:

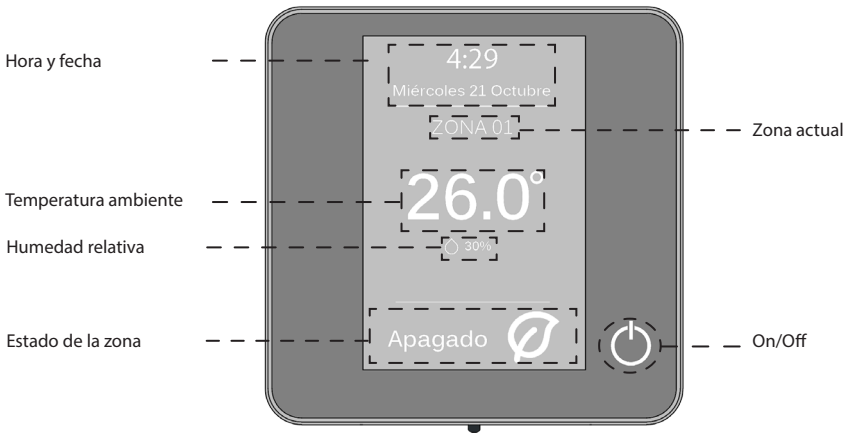

Hora y fecha. Se trata de información configurable; se puede definir en el menú de configuración de usuario. (Ver *configuración de usuario*, página 9).

Zona actual. Indica la zona que ocupa la interfaz.

Temperatura ambiente. Indica la temperatura actual a la que se encuentra la habitación en la que está el Blueface.

Humedad relativa. Indicador de la humedad de la habitación.

Estado de la zona. Muestra información sobre el estado y la configuración de la zona, avisos y errores en el sistema (ver *avisos y errores de sistema*, página 12).

On/Off. Encendido y apagado de la zona en la que se encuentra el termostato.

Pantalla de inicio (control de temperatura)

Con una pulsación, el termostato cambia del salvapantallas a la pantalla principal. En ella podemos encontrar las siguientes funciones:

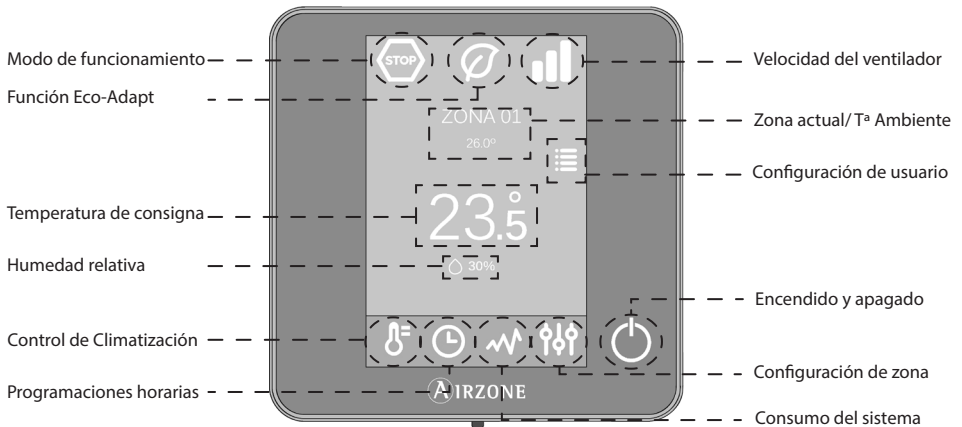

Modo de funcionamiento. Selecciona el modo de funcionamiento del sistema entre los posibles: frío, calor, seco, ventilación y stop. (Ver *control de climatización; modo de funcionamiento*, páginas 6 y 7).

Función Eco-Adapt. Marca el nivel de eficiencia energética de su equipo y adapta la temperaturas a valores cada vez más eficientes. (Ver *control de climatización; función Eco-Adapt*, página 7).

Velocidad del ventilador. Define la velocidad de trabajo del ventilador de la unidad de A/A. (Ver *velocidad del ventilador*, página 8).

Zona actual/Tª Ambiente. Indica la zona que ocupa la interfaz. Su nombre es editable y funciona como acceso directo para la navegación por zonas. (Ver *navegación por zonas*, pág. 8). / Indica la temperatura actual a la que se encuentra la habitación en la que está el Blueface.

Configuración de usuario. Desde este parámetro se podrán controlar funciones como el idioma, las unidades, el brillo, el salvapantallas, etc. (Ver página 9).

Temperatura de consigna. Pulsar sobre la temperatura, para seleccionar la de consigna deseada. (Ver *control de climatización*, página 6).

Humedad relativa. Indicador de la humedad del ambiente.

Control de climatización. Menú de control de las funciones básicas de su sistema Airzone.

Programaciones horarias. Menú desde el que podrá realizar programaciones en su sistema Airzone, activarlas y desactivarlas. (Ver *programaciones horarias*, página 10).

Consumo del sistema. Funcionalidad que ofrece información sobre el consumo de su sistema.

Configuración de la zona. Podrá definir para la zona los valores de sleep, antihielo y dependiendo del tipo de instalación, otras propiedades de su sistema. (Ver página 11).

On/Off. Encendido y apagado de la zona en la que se encuentra el termostato.

MANEJANDO EL BLUEFACE

Control de climatización



On/Off. Pulsando sobre el icono encenderá o apagará la zona en la que se encuentra el termostato.

23.5° Control de temperatura. Usando los signos - y + que aparecen al pulsar sobre la temperatura, podrá seleccionar la temperatura de consigna deseada, en pasos de 0,5° C.

Los rangos permitidos en modo calor son: 15-30° C. En modo frío: 18-30° C. Estos varían en función de la opción de eficiencia (Eco-Adapt) que se haya seleccionado en la interfaz maestra.





Modo de funcionamiento. Indica el modo en el que está trabajando el sistema. Desde el termostato maestro, pulse para acceder al menú de selección. Los modos disponibles son:





Stop. El sistema de climatización se mantendrá parado independientemente del estado del resto de las zonas. Además, todos los elementos terminales (rejillas, compuertas, etc.) permanecerán cerrados.

 **Ventilación.** En este modo de funcionamiento el sistema trabaja únicamente con el equipo de aire en modo *ventilación* cuando alguna de las zonas asociadas al sistema está generando demanda ($T^a_{consigna} < T^a_{ambiente}$).

 **Frío.** En este modo de funcionamiento el sistema trabaja únicamente con el equipo en modo *frío*, cuando alguna de las zonas está generando demanda ($T^a_{consigna} < T^a_{ambiente}$).

 **Calor.** En este modo de funcionamiento el sistema trabaja sólo con el equipo en modo *calor*, cuando alguna de las zonas está generando demanda ($T^a_{consigna} > T^a_{ambiente}$).

 **Nota.** Este modo es idóneo para días de humedad alta: reduce la aparición de partículas de agua en las rejillas.

 **Seco.** En este modo de funcionamiento el sistema trabaja con el modo *seco* del equipo de aire, refrescando el ambiente y priorizando su funcionamiento para reducir la humedad, cuando alguna de las zonas está generando demanda ($T^a_{consigna} < T^a_{ambiente}$).

 **Función Eco-Adapt.** Marca el nivel de eficiencia energética de su sistema y adapta la temperatura a valores cada vez más eficientes, estableciendo límites en función del grado de ahorro seleccionado:

Indicador de eficiencia.

En función de la temperatura de trabajo el *Blueface* establece una gama de colores que refleja el nivel de eficiencia del sistema:

Verde: muy eficiente.

Amarillo: eficiente.

Naranja: ineficiente.

Rojo: muy ineficiente.

 **Off.** Los rangos de temperaturas son los permitidos por el sistema.

 **Manual.** Establece las temperaturas límites en las zonas en función de la definida en el termostato maestro.

 **A.** Fija límites de ahorro para frío de 24° C a 30° C, para calor entre 15 y 22° C.

 **A+.** Establece temperaturas límites para elevar el nivel de eficiencia energética: en frío 25-30° C; en calor 15-21,5° C.

 **A++.** Establece los límites para la máxima eficiencia. En frío: 26-30° C; en calor: 15-21° C.



Velocidad del ventilador. Define la velocidad de trabajo del ventilador de la unidad de A/A. Por defecto trabaja en modo Automático, imponiendo el caudal en función del número de zonas en demanda. En instalaciones de Fancoil, el sistema permite además seleccionar la velocidad de forma manual desde el termostato Maestro.



Velocidad alta.



Velocidad media.



Velocidad baja.



Velocidad automática.



Navegación por zonas. Pulse sobre el nombre de la zona y accederá al listado de zonas del sistema. Desde aquí tendrá información del estado de cada zona, pudiendo encender y apagar la deseada.

Al pulsar sobre la zona se accede al control de todos los parámetros de esta zona remota:



Control de climatización: on/off; temperatura, modo, etc.



Programaciones horarias: crear una programación o activar/desactivar las creadas para la zona. (Ver página 10)



Consumo del sistema. (Ver página 11)



Configuración de zona. (Ver página 11).

Si desea modificar algún parámetro común a todas las zonas pulse la opción **“todas las zonas”** y defina los cambios necesarios.

Cambiar el nombre.

Se realiza una pulsación prolongada sobre el nombre de la zona hasta acceder al editor de nombres, y se define el deseado.

Iconos en la zona remota.

⊗ Salir de la zona. La cierra y vuelve a la zona principal.

🖱️ Vuelve al listado de navegación por zonas.

Configuración de usuario

ES

Desde este parámetro el usuario podrá controlar y modificar una serie de funcionalidades básicas. Una pulsación o arrastre despliega los accesos directos, al pulsar cada uno de los iconos se accede a la pantalla de control de ese parámetro en concreto:



Idioma/País. Seleccione los valores para su sistema.



Brillo. Podrá fijar el porcentaje y decidir si desea o no brillo cuando el termostato se encuentre en salvapantalla.



Fecha y hora. Pulse sobre el reloj para fijar la hora, el tipo de formato (12 o 24 horas) y si desea o no el cambio automático de hora. Pulse sobre el calendario para definir la fecha.



Limpieza pantalla. Active esta opción para proceder a la limpieza de la pantalla. Durante unos segundos la pantalla dejará de estar activa para que pueda ser limpiada.



Salvapantalla. Podrá definir la información mostrada en el salvapantalla. En función de los elementos configurados en su sistema podrá seleccionar:

- Estado de la zona: muestra información sobre el estado y la configuración de la zona.
- Información meteorológica: disponible solo con webserver Airzone Cloud.
- Consumo de equipo A/A: disponible solo en equipos con lectura de consumo.
- Deshabilitando la opción de información aparecerá solo la hora y el estado de la zona.



Información. Este parámetro ofrece información sobre:

- La zona: firmware, zona, asociación, motor o estado de las comunicaciones.
- El sistema: firmware, configuración, e información de controladores de sistema e instalación.
- Los dispositivos. Indica los elementos conectados al sistema.
- Webserver. Configuración y asociación, Dirección IP y la MAC.
- Los errores. Avisos sobre las incidencias del sistema.

Programaciones horarias

Al pulsar en el icono de programaciones horarias accederá al menú donde podrá programar su climatización:

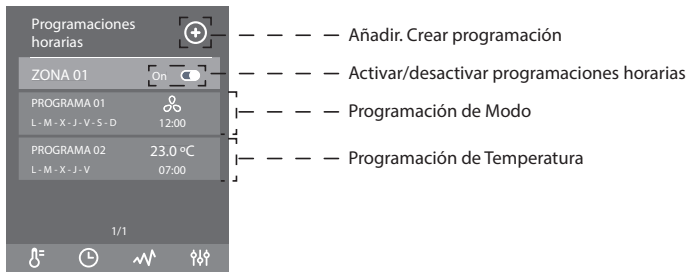

Utilice el icono de añadir para realizar programaciones horarias en la zona. Seleccione, en primer lugar, el tipo de programa que va a realizar. Encontramos dos tipos de programaciones:

- **De modo.** Permite definir el modo de funcionamiento (disponible sólo en Blueface maestros)
- **De temperatura.** Permite encender/apagar/activar con una temperatura, la zona.

Una vez seleccionado el tipo de programación indique los días, hora y acción a realizar. Podrá definir, además, el nombre de la programación pulsando sobre éste.

Finalmente, active o desactive las programaciones realizadas utilizando el selector On/off. Al activar un programa el icono de programaciones horarias aparecerá sin tachar . Al desactivarlo aparecerá tachado y en el listado de programas será visible pero estará deshabilitado

Para realizar modificaciones en las programaciones pulse sobre la que desee modificar en la lista de todos los programas almacenados y realice los cambios pertinentes.

Por otro lado, una pulsación prolongada sobre cualquier programa, despliega una lista de opciones a realizar sobre la programación:

- Editar. Accederá al editor de nombres donde podrá realizar los cambios que desee.
- Eliminar. Eliminará la programación horaria.
- Copiar. Podrá copiar la programación horaria para aplicarla a cualquier zona de la instalación.

Consumo de sistema

Este menú muestra información sobre el tiempo de demanda de aire de la zona y de funcionamiento del equipo de A/A del sistema durante el día.

En caso de que el equipo de A/A facilite información sobre su consumo eléctrico, se mostrará la potencia instantánea del equipo y el consumo acumulado durante el día.

Configuración de zona

Desde este menú podrá actuar sobre:

 **Modo Sleep.** El modo Sleep es un Eco-temporizador de apagado de la zona. Los valores seleccionables son:

- **OFF.** La temporización está apagada.
- **30.** Activa la temporización y a los 30 minutos la zona se apaga.
- **60.** Activa la temporización. A los 30 minutos, la zona varía un grado su temperatura y a los 60 minutos de su activación se apaga.
- **90.** Activa la temporización. A los 30 minutos, la zona varía un grado su temperatura. A los 60 minutos de su activación, la zona varía otro grado su temperatura. A los 90 minutos de su activación se apaga.

 **Antihielo.** Evita que la temperatura ambiente de su zona descienda por debajo de los 12° C, aunque su zona se encuentre apagada. (En modo Stop no se activará)

Dependiendo del tipo de instalación y de la configuración de su sistema, encontramos otra serie de funcionalidades:

 **Ángulos rejilla.** Permite definir una inclinación en las rejillas inteligentes Airzone de su zona para los modos frío y calor. Por defecto están configurados en 90°. (Opción no disponible en los plenums).

 **Etapas de control.** En el caso de controlar elementos de aire y radiante en su zona, esta opción le permite seleccionar con el que se quiere trabajar en modo calor. Por defecto está configurado como Combinado.

 **Q-Adapt.** Permite seleccionar el algoritmo de control de caudal que mejor se adapte a su instalación de conducto. Las opciones disponibles son:

- **Máximo:** el sistema trabaja a velocidad máxima, independientemente del número de zonas.
- **Potencia:** trabaja a una velocidad mayor que en Estándar para favorecer el aumento de caudal.
- **Estándar:** el sistema modifica la velocidad en función del número de zona.

- Silencio: trabaja a una velocidad menor que en Estándar para favorecer la reducción de ruido.
- Mínimo: trabaja a velocidad mínima, independientemente del número de zonas.



Ajustes Lite.* En este parámetro podrá definir la temperatura base de consigna para la zona donde está instalado el Airzone Lite. Así mismo, podrá configurar el Lite cable para que actúe como el radio: pasados unos segundos (durante los que indica el estado de la zona) se apagará.

Avisos y errores del sistema

El termostato Airzone Blueface muestra los distintos avisos del sistema en su salvapantallas, asimismo, de producirse un error será mostrado en el salvapantallas, en la pantalla principal y en la información "Acerca de errores" de la configuración de usuario.



Avisos

Antihielo. Se mostrará en el caso de que se active esta función (Ver configuración de zona, página 11).

Ventana activa. Este aviso se indica que la climatización ha sido suspendida de la zona por la apertura de una ventana. Solo disponible en sistemas que tengan activado el control de ventanas.

Batería. Aviso de batería baja. Al pulsar sobre el icono en la pantalla principal nos informará de la zona afectada.

Incidencias

El sistema está provisto de un mecanismo para control de incidencias. En el caso de que se muestre cualquier mensaje de error póngase en contacto con su instalador de confianza.

Error 9. El sistema abrirá todas las compuertas para permitir el uso de la climatización desde el mando del equipo de A/A. Una vez solventada la incidencia, el sistema volverá a su estado anterior.

Una vez solventada la incidencia, el icono de aviso desaparecerá.

*Para acceder a este parámetro, debe acceder a Navegación por zonas, a la zona controlada por un termostato Lite.

2 AIRZONE THINK

ES CONOCIENDO EL AIRZONE THINK

Salvapantalla

El salvapantallas aparece en estado de reposo y muestra la siguiente información:

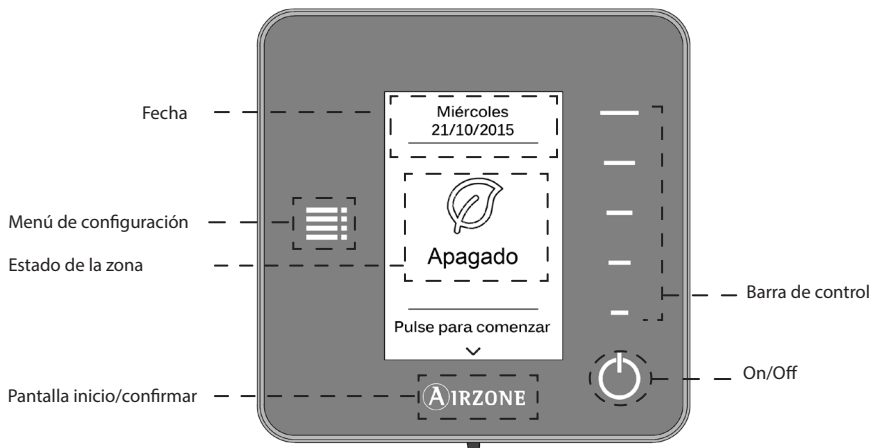

Fecha. Parámetro informativo definido por la interfaz maestra en la configuración de usuario (ver *configuración de usuario (Airzone Blueface)*, página 9).

Menú de configuración. Se podrán fijar en cualquier caso, los parámetros del modo Sleep. Si estamos ante un Think maestro podrá modificar el Modo y si además se trata de una instalación con Fancoil podrá seleccionar la Velocidad. (Ver página 16).

Estado de la zona. Muestra información sobre la configuración general de la zona: el estado (encendido o apagado) y el modo de funcionamiento. En el caso de producirse, mostrará los errores (Ver *avisos y errores*, página 17).

Barra de control. Ajusta, pulsado o deslizando, los distintos parámetros que controla el Airzone Think.

Airzone. Botón de confirmación y regreso a la pantalla principal.

On/Off. Encendido y apagado de la zona en la que se encuentra el termostato.

Pantalla de inicio (control de temperatura)

Con una pulsación en "Airzone", el termostato cambia del salvapantallas a la pantalla principal. En ella podemos encontrar las siguientes funciones:



Modo de funcionamiento. Muestra el modo de funcionamiento seleccionado desde la interfaz maestra o desde el propio Think si estamos ante el maestro. Se fija entre los posibles: frío, calor, seco, ventilación y stop. (Ver *menú de configuración*, página 16).

Función Eco-Adapt. Marca el nivel de eficiencia energética fijado por el Blueface.

Velocidad del ventilador. Indicador de la velocidad de trabajo del ventilador de la unidad de A/A, fijada desde el menú de configuración (si la instalación es de Fancoil) o desde la interfaz maestra (Ver página 17).

Zona/Temperatura ambiente. Indica la zona que ocupa la interfaz. Su nombre es definido desde el termostato maestro Airzone Blueface. Muestra la temperatura ambiente de la zona.

Menú de configuración. Se podrán fijar en cualquier caso, los parámetros del modo Sleep. Si estamos ante un Think maestro podrá modificar el Modo y si además se trata de una instalación con Fancoil podrá seleccionar la Velocidad. (Ver página 16).

Temperatura de consigna. Marca la temperatura fijada desde la barra de control del Think. (Ver *control de temperatura* página 15).

Humedad relativa. Indicador de la humedad del ambiente.

ES

Modo Sleep. Indicador del estado en el que se encuentra el modo sleep fijado desde el menú de configuración o desde el Blueface.

Programaciones horarias. Indica el estado (activado o apagado) de la programaciones horarias para la zona. Se fija desde el Blueface.

Barra de control. Ajusta, pulsado o deslizando, los distintos parámetros que controla el Airzone Think.

Airzone. Botón de confirmación y regreso a la pantalla principal.

On/Off. Encendido y apagado de la zona en la que se encuentra el termostato.

MANEJANDO EL AIRZONE THINK

Navegación

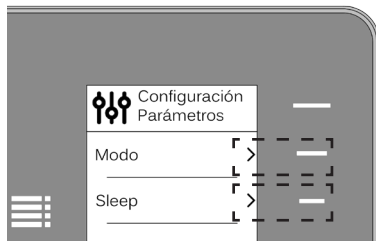

Para navegar por el termostato Airzone Think siga las indicaciones que aparezcan en la pantalla del mismo, de manera que cada vez que se encuentre con una indicación ►◀>><<^_+ pulse sobre el botón que se encuentre alineado con ésta en la barra de control.

Funciones básicas



On/Off. Pulsando sobre el icono encenderá o apagará la zona en la que se encuentra el termostato.

23.5° Control de temperatura. Usando la barra de control hacía arriba, hacía abajo o deslizando podrá seleccionar la temperatura de consigna deseada, en pasos de 0,5° C.

Los rangos permitidos en modo calor son: 15-30° C. En modo frío: 18-30° C. Estos varían en función de la opción de eficiencia (Eco-Adapt) que se haya seleccionado en la interfaz maestra.

Menú de configuración



Desde este parámetro se puede definir, mediante la barra de control, en cualquier caso, los valores del Modo **Sleep**: el modo Sleep es un Eco-temporizador de apagado de la zona. Los valores seleccionables son:

- **OFF**. La temporización está apagada.
- **30**. Activa la temporización y a los 30 minutos la zona se apaga.
- **60**. Activa la temporización. A los 30 minutos, la zona varía un grado su temperatura y a los 60 minutos de su activación se apaga.
- **90**. Activa la temporización. A los 30 minutos, la zona varía un grado su temperatura. A los 60 minutos de su activación, la zona varía otro grado su temperatura. A los 90 minutos de su activación se apaga.

Si estamos ante un Airzone Think maestro podrá modificar mediante la barra de control el **Modo** entre los disponibles, siendo el común a todas las zonas:



Stop. El sistema de climatización se mantendrá parado independientemente del estado del resto de las zonas. Además, todos los elementos terminales (rejillas, compuertas, etc.) permanecerán cerrados.



Ventilación. En este modo de funcionamiento el sistema trabaja únicamente con el equipo de aire en modo *ventilación* cuando alguna de las zonas asociadas al sistema está generando demanda ($T^{\text{a}}\text{consigna} < T^{\text{a}}\text{ambiente}$).



Frío. En este modo de funcionamiento el sistema trabaja únicamente con el equipo en modo *frío*, cuando alguna de las zonas está generando demanda ($T^{\text{a}}\text{consigna} < T^{\text{a}}\text{ambiente}$).



Calor. En este modo de funcionamiento el sistema trabaja sólo con el equipo en modo *calor*, cuando alguna de las zonas está generando demanda ($T^{\text{a}}\text{consigna} > T^{\text{a}}\text{ambiente}$).



Seco. En este modo de funcionamiento el sistema trabaja con el modo *seco* del equipo de aire, refrescando el ambiente y priorizando su funcionamiento para reducir la humedad, cuando alguna de las zonas está generando demanda ($T^{\text{a}}\text{consigna} < T^{\text{a}}\text{ambiente}$). El equipo regulará el caudal y la temperatura de impulsión del aire, de forma automática, para mantener unos niveles adecuados de humedad.

Nota. Este modo es idóneo para días de humedad alta: reduce la aparición de partículas de agua en las rejillas.



Navegación por zonas. Acceda a las distintas zonas de su sistema para modificar la temperatura de consigna, apagar o encender la zona en cuestión y visualizar toda la información de la misma.

ES

Si estamos ante un Think maestro y además se trata de una instalación con Fancoil se podrá seleccionar, mediante la barra de control, la **Velocidad del ventilador**. Define la velocidad de trabajo del ventilador de la unidad de A/A. Por defecto trabaja en modo Automático, imponiendo el caudal en función del número de zonas en demanda.



Velocidad alta.



Velocidad media.



Velocidad baja.



Velocidad automática.

Avisos y errores del sistema

El termostato Airzone Think muestra los distintos avisos del sistema en su salvapantalla.

Avisos



Batería. Aviso de batería baja.

Incidencias

El sistema está provisto de un mecanismo para control de errores. En el caso de que se muestre cualquier mensaje de error póngase en contacto con su instalador de confianza.

Error 9. El sistema abrirá todas las compuertas para permitir el uso de la climatización desde el mando del equipo de A/A. Una vez solventada la incidencia, el sistema volverá a su estado anterior.

3 TERMOSTATO AIRZONE LITE

CONOCIENDO EL AIRZONE LITE

El termostato Airzone Lite permite de forma sencilla el control de la temperatura de la zona.

ES

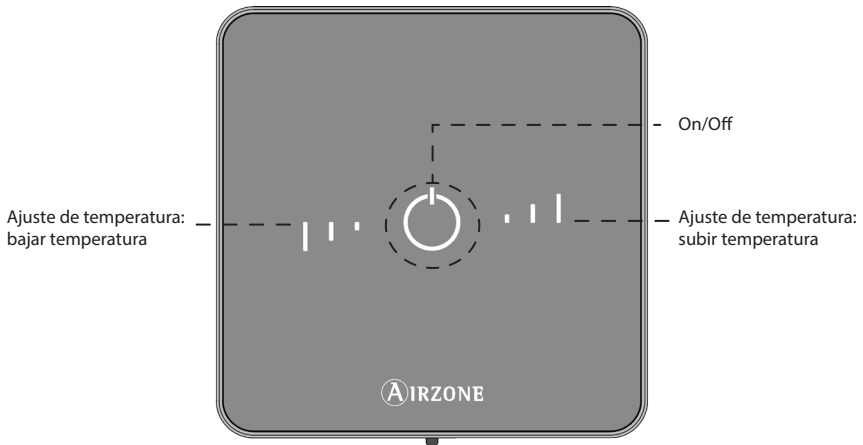

On/Off. Encendido y apagado de la zona. Además, actúa como indicador del modo presentado diferentes colores para cada situación. (Ver *On/Off* página 19).

Ajustes de temperatura. Pulsando sobre los botones podrá subir o bajar la temperatura de consigna hasta 3° C, respecto a la definida desde la interfaz maestra. (Ver *control de temperatura* página 19).

MANEJANDO EL AIRZONE LITE

Funciones básicas

ES



On/Off. Pulsando sobre el icono encenderá o apagará la zona en la que se encuentra el termostato. Este botón funciona a su vez como indicador del modo del sistema. Responde a una gama de colores:



Morado: el sistema está parado; está en Stop.



Rojo: el modo de funcionamiento es Calor.



Azul: el modo de funcionamiento es Frío.



Verde: confort; se ha alcanzado la temperatura de consigna.

Su termostato está **encendido** cuando el icono permanece **iluminado fijo** en cualquiera de los colores mencionados. Pasados unos 10 segundos su Lite radio se apagará. En el caso del Lite cable puede configurar esta opción en el Blueface: *ajustes Lite*. (Ver *configuración de zona*, página 11-12).

El termostato está **apagado** cuando el icono **parpadea** al tocar la interfaz. Pasados unos 10 segundos su Lite radio se apagará. En el caso del Lite cable puede configurar esta opción en el Blueface: *ajustes Lite*. (Ver *configuración de zona*, página 11-12).

Control de temperatura. Usando los botones podrá subir o bajar hasta 3° C, en pasos de 1° C, la temperatura de consigna con respecto a la base definida en el Blueface en *ajustes Lite*. (Ver *configuración de zona*, página 11-12).

Los leds indican la temperatura de consigna.

En el caso que se sobrepase el límite de temperatura permitido, los iconos de ajuste de temperatura parpadearán, como indicación de que se ha llegado al límite.

Errores



Parpadeo rápido en rojo del icono de On/Off. Pérdida de comunicaciones con la central.

CAMBIO DE BATERÍA

Los termostatos Blueface y Airzone Think muestran los distintos avisos del sistema en su salvapantalla. Así indicarán que la batería de las interfaces radio ha llegado al final de su vida útil con el icono de aviso.

En el caso de los termostatos radio Lite, aparecerá un mensaje de aviso de Batería Lite en los termostatos Blueface.

Para sustituir la batería, separe el termostato de su soporte y sustituya la batería (CR2450).

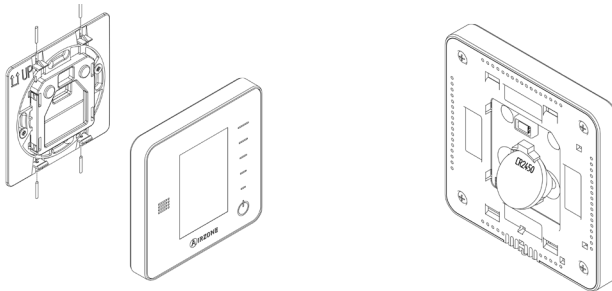

Importante: Se recomienda el uso de baterías de primeras marcas, similar a la suministradas. Una batería de menor calidad puede reducir la vida útil de ésta.

Recuerde depositar la batería retirada en un punto de reciclaje adecuado.

Nota: Recuerde retirar el sistema anti-vandálico antes de retirar el termostato de la pared.

INDEX

| | |
|--------------------------------------|----|
| Precautions and environmental policy | 2 |
| Airzone Interfaces | 3 |
| Airzone Blueface | 4 |
| Knowing the Blueface | 4 |
| Screensaver | 4 |
| Home screen (temperature control) | 5 |
| Managing the Blueface | 6 |
| Air conditioning control | 6 |
| User settings | 9 |
| Time schedule | 10 |
| Consumption of system | 11 |
| Zone settings | 11 |
| Warnings and errors in the system | 12 |
| Airzone Think | 13 |
| Knowing the Airzone Think | 13 |
| Screensaver | 13 |
| Home screen (temperature control) | 14 |
| Managing the Airzone Think | 15 |
| Navigation | 15 |
| Basic Functions | 15 |
| Setup Menu | 16 |
| Warnings and errors in the system | 17 |
| Airzone Lite | 18 |
| Knowing the Airzone Lite | 18 |
| Managing the Airzone Lite | 19 |
| Basic Functions | 19 |
| Errors | 19 |
| About the battery | 20 |

PRECAUTIONS AND ENVIRONMENTAL POLICY

Precautions

For your security, and to protect the devices, follow these instructions:

- Do not handle the system with wet or damp hands.
- Disconnect the power supply from the air conditioning and heating system before making any connections or disconnecting equipment.
- Take care not to cause a short circuit in any of the system's connections.

EN

Environmental policy



Do not dispose of this equipment in the household waste. Electrical and electronic equipment contain substances that may damage the environment if they are not handled appropriately. The symbol of a crossed-out waste bin indicates that electrical equipment should be collected separately from other urban waste. For correct environmental management, it must be taken to the collection centres provided for this purpose, at the end of its useful life.

The equipment's components may be recycled. Act in accordance with current regulations on environmental protection.

If you replace it with other equipment, you must return it to the distributor or take it to a specialised collection centre.

Those breaking the law or by-laws will be subject to such fines and measures as are laid down in environmental protection legislation.

AIRZONE INTERFACES

Airzone thermostats control the air conditioning and boost the energy efficiency of your AC unit.

EN

Both master and zone thermostats can be easily configured. From your master thermostats you can change modes, define the degree of energy efficiency with Eco-Adapt or select the speed of your unit.



1 **AIRZONE BLUEFACE.** Interface with a 3,5" colour screen for controlling the air conditioning.

- Basic functions of air conditioning control.
- Room temperature and relative humidity reading.
- Eco-Adapt saving function.
- Navigation through zones.
- Time schedules



2 **AIRZONE THINK.** Low-energy E-ink thermostat for controlling your air conditioning through capacitive buttons.

- Basic functions of air conditioning control.
- Room temperature and relative humidity reading.



3 **AIRZONE LITE.** Interface for controlling the air conditioning through capacitive buttons.

- On/off button.
- Buttons for selecting the temperature.

1 AIRZONE BLUEFACE

GETTING TO KNOW YOUR BLUEFACE

Screensaver

The screensaver pops up after about 30 seconds of inactivity, displaying the following information:

EN

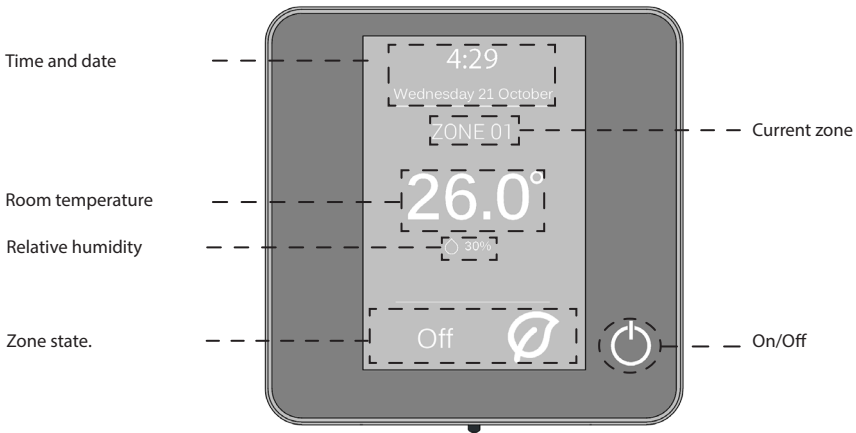

Time and date. This information can be edited from the user settings menu. (See *user settings*, page 9).

Current zone. It indicates the zone where the interface is located.

Room temperature. It indicates the room temperature of the zone where the Blueface is located.

Relative humidity It indicates the humidity of the zone.

Zone state. It displays information about the zone state and settings, warnings and errors of the system (see *system warnings and errors* on page 12).

On/Off On and off of the zone where the thermostat is located.

Home screen (temperature control)

With just one touch, the thermostat goes from the screensaver to home screen. There we can find the following functions:

EN

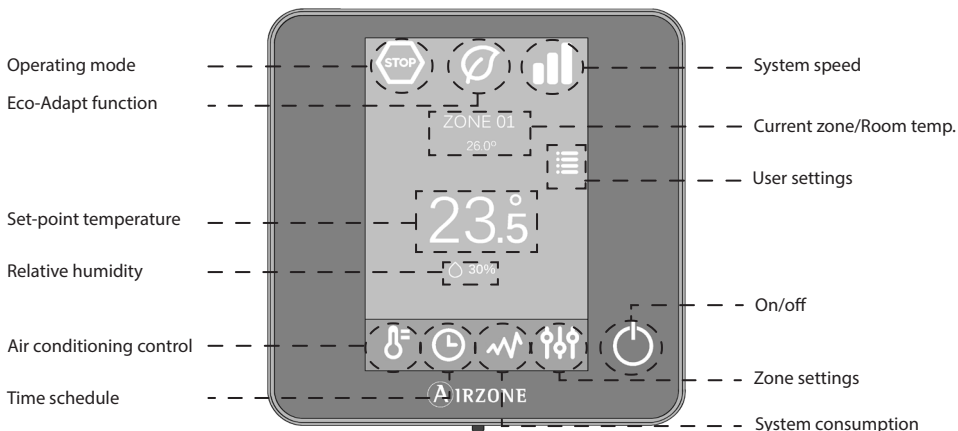

Operating modes: Select among the available modes: cooling, heating, dry, ventilation and stop. (See *air conditioning control and operating modes* on pages 6 and 7).

Eco-Adapt saving function: It offers several energy efficiency levels and also adapts the temperatures to boost the efficiency of your system. (See *air conditioning control; Eco-Adapt saving function* on page 7).

Fan Speed: It sets the operating speed of the AC unit fan. (See *fan speed*, on page 8).

Current zone/Room temperature: It indicates the zone where the thermostat is located. The name of the zone can be edited. It also works as shortcut to zone navigation. (See *navigation through zones* on page 8). It displays the current temperature of the zone where the Blueface is located.

User settings: From this parameter you can control several functions such as the language, the screen brightness, the screensaver, etc. (See page 9).

Set-point temperature: Press on the temperature to set the set point. (See *air conditioning control* on page 6).

Relative humidity: It indicates the humidity of the zone.

Air conditioning control: Control menu of the basic functions of Airzone systems.

Time schedules: In this menu, you can program your Airzone system and activate/deactivate time schedules. (See *time schedules*, page 10).

System consumption It provides information about the consumption of your system.

Zone settings Sleep, anti-freezing and other parameters depending on your type of system (see page 11).

On/off. On and off of the zone where the thermostat is located.

HOW TO USE THE BLUEFACE

Air conditioning control



On/off: Press this icon to switch on or off the zone where the thermostat is located.

23.5° Temperature control: Press on the temperature and use the - and + icons to select the desired set-point temperature (accuracy: $\pm 0.5^{\circ}\text{C}$).

The available ranges for heating mode are: 15-30° C. For cooling mode, they are: 18-30° C. These ranges may vary depending on the level of efficiency (Eco-Adapt) set on the master thermostat.





Operating modes: It displays the operating mode of the system. This parameter can be accessed from your master thermostat. The available modes are:





Stop: The air conditioning system will be off regardless of state of demand of the rest of the zones. Moreover, all the terminal elements (grilles, dampers, etc.) will stay closed.

 **Ventilation:** In this operating mode, the system works exclusively in ventilation mode when any of the zones is generating demand (*Setpoint T < room T*).

 **Cooling:** In this operating mode, the system works exclusively in cooling mode when any of the zones is generating demand (*Setpoint T < room T*).

 **Heating:** In this operating mode, the system works exclusively in heating mode when any of the zones is generating demand (*Setpoint T < room T*).

 **Dry:** In this operating mode the system works in dry mode, refreshing the zone (reducing the humidity) when any of the zones is generating demand (*Set-point T < Room T*).

 **Note:** This mode is ideal for days with high humidity: it reduces the appearance of water particles in the grilles.

 **Eco-Adapt saving function** It offers several energy efficiency levels and also adapts the temperatures to make your system more efficient. Eco-Adapt sets limits based on the level of efficiency:

Efficiency indicator

Depending on the operating temperature, the Blueface displays a range of colors that reflects the level of efficiency of the system:

- Green: very efficient.
- Yellow: efficient.
- Orange: inefficient.
- Red: very inefficient.

 **Disabled:** In this option, there are no saving limits. The available temperature ranges of temperatures are the ones allowed by the system: 15-30 °C in heating mode and 18-30 °C in cooling mode.

 **Manual:** It sets the temperature limits of the zones according to the temperature set in the Master thermostat.

 **A.** It sets the saving limits for saving heat in 24 °C to 30 °C, for cold between 15 and 22 °C.

 **A+.** It sets temperature limits to raise the level of energy efficiency: 25-30 °C in cooling and 15-21.5 °C in heating.

 **A++.** It sets limits to reach the highest level of efficiency. Cooling: 26-30 °C; heating: 15-21 °C.



Fan Speed It is used to set the speed of the AC unit fan. The speed is set in automatic mode by default, imposing the flow depending on the number of zones in demand. In fancoil installations, the system speed can be manually selected from the Master thermostat.



High speed



Medium speed



Low speed



Automatic speed



Navigation through zones: Press on the name of the zone and you will access the list of zones of the system. Once there, you will find information about the state of each zone. You will also have the possibility to switch on or off zones.

Moreover, you can control all the parameters of a zone just pressing on it.



Air conditioning control: on/off; temperature, mode, etc.



Time schedules: create a time schedule or activate/deactivate an existing one. (See page 10).



System consumption. (See page 11)



Zone settings. (See page 11)

Edit names: Press and hold on the name of the zone to access the name editor. Then, change the name.

Remote zone icons:

⊗ Exit zone. It closes the zone and returns to the main zone.



It returns to the list of zones.

If you want any of your changes to apply to the rest of the zones, press the option "**all zones**" and make all your changes.

User settings

Use this parameter to control and change all the basic functionalities. Touch once to display the shortcuts. Press on the icons to access the parameters.

EN

 **Language/Country:** Select your language.

 **Brightness:** You can set the brightness intensity and determine whether want to activate the screen brightness while the screensaver is displayed or not.

 **Date and time:** Press on the clock to set the time, the format type (12 or 24 hours) and if you want the system to change the time automatically. Press on the calendar to set the date.

 **Clean screen:** Select this option if you want to clean the screen. The screen will lock for a few seconds in order to help you clean it.

 **Screensaver** You can define the information displayed on the screensaver. Depending on your system configuration, you can select:

- State of the zone: it displays information about the state and configuration of the zone.
- Weather information: Only available with Webserver Airzone Cloud.
- AC unit consumption: only available for computers with consumption reading.
- If you disable the information option, only the time and state will be displayed.

 **Information.** This parameter provides information on:

- Zone: firmware, zone, association, actuator or status of the communications.
- System: firmware, settings and information about the system controllers.
- Devices: It displays the elements connected to the system.
- Webserver: How to configuration and how to associate it, IP address and MAC address.
- Errors: Warnings on system incidents.

Time schedule

If you press the time schedule icon, you will access the menu where you can schedule your air conditioning:

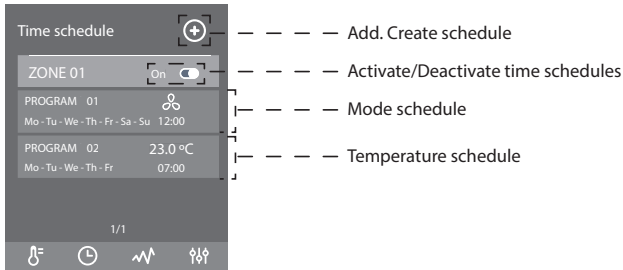

EN

Use the Add icon to apply a time schedule to a zone.

First, select the type of time schedule you want to apply. There are two types of schedules:

- **Mode:** It allows you to choose the operating mode (only available for Master Blueface).
- **Temperature:** It allows you to switch on/off or activate a zone with a certain temperature.

Once you have selected the type of schedule, please configure it (day, time, action). In addition, you can change the name of any schedule just pressing on it.

Finally, activate or deactivate the schedules using the on/off selector. When you activate a schedule, the schedule icon is displayed as usual. If you deactivate it, the icon will be displayed as crossed out. Also, the list of schedules will be deactivated although visible.

To configure the schedules, press on the one you want to modify and then change all the parameters that you want.

If you press and hold on any schedule, you will see all the features you can act on:

- Edit: You will access the name edition menu.
- Delete: It deletes a schedule.
- Copy: You can copy a schedule to apply it in any other zone.

System consumption

This menu displays information about the amount of time of air demand of the zone and also about the operation of the AC unit of the system during the day.

If your system provides information on the electrical consumption, it will display the current power of the unit and the accumulated consumption during the day.

EN

Zone settings

From this menu you can act on:

 **Sleep Mode:** The Sleep mode works as an auto power-off Eco-timer of the zone. These are the values you can select:

- **OFF.** The timing is off.
- **30.** It activates the timing and switches off the zone after 30 minutes.
- **60.** It activates the timing. After 30 minutes, the zone varies one degree its temperature. After 60 minutes, the zone will switch off.
- **90.** It activates the timing. After 30 minutes, the zone varies one degree its temperature. After 60 minutes, the zone varies another degree the temperature. Finally, after 90 minutes, the zone will switch off.

 **Anti-freezing.** It prevents the room temperature from dropping below 12°C, although the zone is off. (It will not activate in Stop mode)

Depending on the type of installation and on how you system is configured, there are some extra functionalities:

 **Grille angles:** It allows you to define the angle of the Airzone grilles of the zone for cooling and heating modes. It is defined at 90° by default (this option is not available for plenums).

 **Control stages:** In case of controlling air and radiant in the zone, you can select which heating option you want to use. It is configured as combined by default.

 **Q-Adapt:** Select the control algorithm that best fits your installation. These are the available options:

- **Maximum:** The system operates at maximum speed, irrespective of the number of zones.
- **Power:** The speed of the system is higher than in standard mode to increase the flow.

- **Standard:** Mode by default. The system automatically regulates the speed based on the number of zones.
- **Silence:** The speed of the system is lower than in standard mode to reduce the noise.
- **Minimum:** The system operates at minimum speed, irrespective of the number of zones.



Lite settings: You can use this parameter to define base set-point temperature for zones with Airzone Lite. Besides, you can also configure your wired Airzone Lite cable to act as wireless (the LED light will switch off after a few seconds).

Note: To access this parameter, you have to access any zone controlled by a Lite thermostat through the zone navigation.

Warnings and errors in the system

Airzone Blueface thermostat displays all the system warnings in your screensaver. Besides, if there is any error, it will be displayed on the screensaver, on the main screen and on "About errors", in user settings.



Warnings

Anti-freezing: It will be displayed in case of activation (see *zone settings*, page 11).

Window: This warning indicates the air conditioning of the zone has been suspended due to open window. Only available if the window contact of the system is activated.

Battery. Low battery warning. You will know the zone the warning comes from by pressing on the icon.

Incidents

The system has a mechanism to control all the incidents. If any message error is displayed, please contact your installer.

Error 9: The system will open all the doors to allow the use of the air conditioning from the AC unit controller. Once the incident is solved, the system will return to its previous state.

Once the incident is solved, the error warning will disappear from the screen.

2 AIRZONE THINK

How to use the Airzone Think

Screensaver

When the screensaver is displayed, you will see the following information:

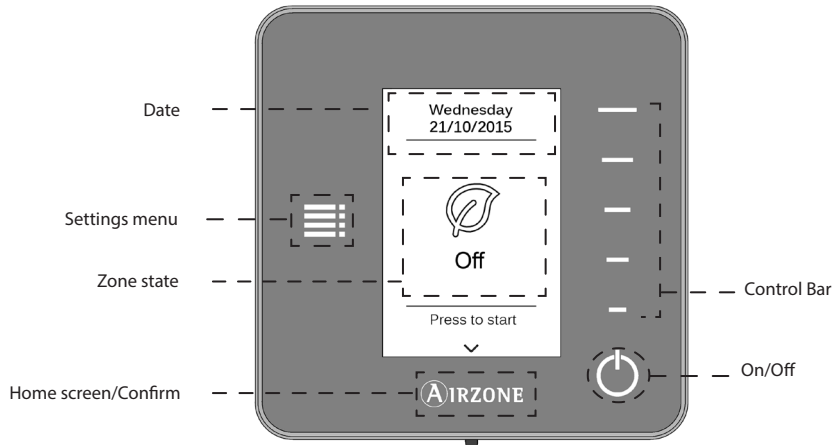

Date: Informative parameter defined by the master controller in user settings (see *user settings (Airzone Blueface)* on page 9).

Settings menu: The sleep mode parameters can be configured at any time. If you have a Master Think, you can change the mode. In addition, in fancoil installations, you can also select the speed. (See page 16).

Zone state: It displays information about the general settings of the zone: the state (on/off) and the operating mode. In case of failure, it also displays all the errors (see *warnings and errors*, page 17).

Control bar: It adjusts (by pressing or by sliding) all the parameters controlled by the Think.

Airzone: A button used to confirm and return to home.

On/off: On/off of the zone where the thermostat is located.

Home screen (temperature control)

Press on the Airzone icon once to deactivate the screensaver and go to home. Once there, you will find the following functions:

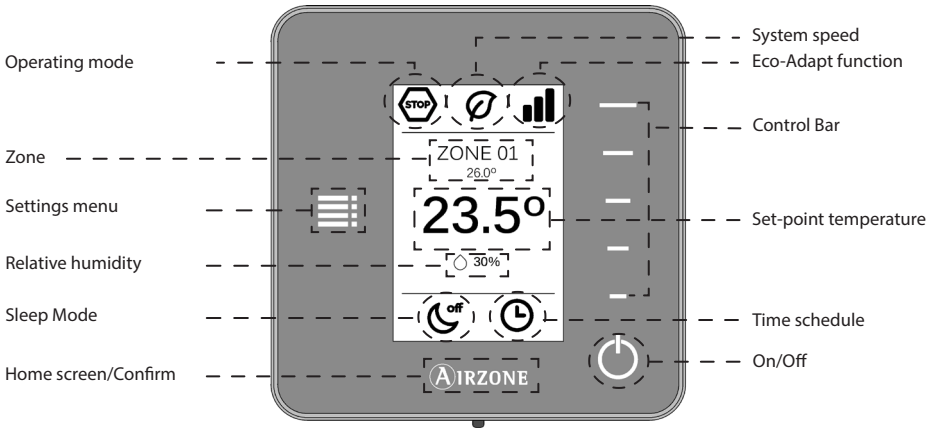

Operating modes: It displays the operating mode selected from the Master controller (or from the Think thermostat if configured as Master). These are 5 available modes: cooling, heating, dry, ventilation and stop (see *settings menu* on page 16).

Eco-Adapt saving function: It defines the level of energy efficiency set by the Blueface.

Fan speed: It is an indicator of the fan speed of the AC unit. That speed is set from settings menu (if it is a fancoil installation) or from the Master controller (see page 17).

Zone/Room temperature: It displays the zone where the thermostat is located. Its name is defined from the Master Blueface thermostat. It displays the room temperature of the zone.

Settings menu: The Sleep mode parameters can be always configured. If you have a Master Think, you can change the mode. In addition, in fancoil installations, you can also select the speed. (See page 16).

Set-point temperature: It displays the temperature set from the Think control bar (see *temperature control* on page 15).

Relative humidity: Indicator of the humidity of the environment.

Sleep Mode: Indicator of the state of the Sleep mode (set from settings menu or from the Blueface).

EN

Time schedules: It displays the state (on/off) of the time schedules of the zone. It is set from the Blueface.

Control bar: It adjusts (by pressing or by sliding) all the parameters controlled by the Think.

Airzone: A button used to confirm and return to home.

On/Off: On/off of the zone where the thermostat is located.

USING AIRZONE THINK

Navigation

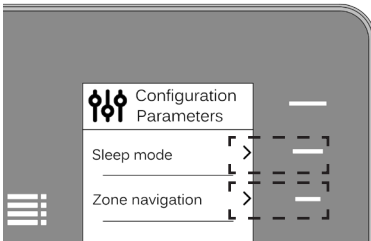

To navigate through Airzone Think thermostat, follow the instructions you will see in the screen. Press the side buttons on the control bars to execute the instructions. ▶ ◀ > < ∨ ^ - +

Basic functions



On/off: Pressing the icon, you will switch on or off the zone where the thermostat is located.

23.5° Temperature control: Select the set-point temperature (0.5 °C) using the control bar.

These are the available ranges for heating mode: 15-30 °C. For cooling mode: 18-30 °C. These ranges may vary based on the efficiency level (Eco-Adapt) selected on the master interface.

Settings menu



Thanks to this parameter, you can set with the control bar the Sleep mode values: the Sleep mode is an auto power-off timer of the zone. These are the values you can select:

- **OFF.** The timing is off.
- **30.** It activates the timing and switches off the zone after 30 minutes.
- **60.** It activates the timing. After 30 minutes, the zone varies one degree its temperature. After 60 minutes, the zone will switch off.
- **90.** It activates the timing. After 30 minutes, the zone varies one degree its temperature. After 60 minutes, the zone varies one more degree its temperature. Finally, after 90 minutes, it switches off the zone.

EN

If your Think is configured as Master, you can change the operating mode



Stop: The air conditioning system will be stopped regardless of the state of the rest of the zones. Moreover, all the terminal elements (grilles, dampers, etc.) will stay closed.



Ventilation: In this mode, when any zone associated with the system is generating demand (Set-point $T < \text{Room } T$), the system uses exclusively ventilation.



Cooling: In this mode, when any zone is generating demand (Set-point $T < \text{Room } T$), the system operates exclusively in cooling mode.



Heating In this mode, when any zone is generating demand (Set-point $T > \text{Room } T$), the system operates exclusively in heating mode.



Dry. In this mode the system uses the dry mode, refreshing the atmosphere and reducing the humidity, when any of the zones is generating demand (Set-point $T < \text{Room } T$). The AC unit will automatically regulate the flow and the air supply temperature to maintain the humidity levels.

 **Note:** This mode is ideal for high humidity days: it reduces the appearance of water particles in the grilles.



Zone navigation. Access any zone of the system to change the set-point temperature, switch it on or off or see all its information.

EN

In case of fancoil installation with Master Think, it is also possible to select the **Fan speed** using the control bar. It sets the operating speed of the AC unit fan. The system uses the Automatic mode by default, imposing the flow depending on the number of zones in demand.



High speed.



Average speed.



Low speed.



Automatic speed.

Warnings and errors of the system

The Airzone Think thermostat screensaver displays several system warnings.

Warnings



Battery. Low battery warning.

Incidents

The system has an error-control mechanism. If the system displays any error, please contact your trusted installer.

Error 9: The system will open all the doors to allow the use of air conditioning from the AC unit controller. Once the incident is solved, the system will return to its previous state.

3 AIRZONE LITE THERMOSTAT

GETTING TO KNOW YOUR AIRZONE LITE

The Airzone Lite thermostat allows you to easily control the temperature of the zone.

EN



On/off: On/off of the zone. In addition, it indicates the operating mode by using different colours. (see *On/off* on page 19).

Temperature settings: You can increase or lower by 3°C the set-point temperatures set in the *Master interface* (see *temperature control* on page 19).

USING YOUR AIRZONE LITE

Basic Functions

EN



On/off. By clicking on the icon will turn on or off the area in which the thermostat is located. This button also works as indicator of the operating mode. It follows a colour code system:



Purple: Stop mode.



Red: Heating mode.



Blue: Cooling mode



Green: The set-point temperature has been reached.

Your thermostat will be **on** if the icon is **constantly lit** in any of the above-mentioned colours. After about 10 seconds, your wireless Airzone Lite will switch off. In case of wired Lite, you can configure this option in the Blueface: *Lite settings* (see *zone settings* on page 11-12).

The thermostat is switched **off** when the icon **flashes** to touch the interface. After about 10 seconds, your wireless Airzone Lite will switch off. In the case of having a wired Lite, you can configure this option in the Blueface: *Lite settings* (see *zone settings*, page 11-12).

Temperature Control. Using the buttons, in probe settings, you can rise or lower (up to 3 °C, in intervals of 1 °C) the set-point temperature with regard to the one set in the Blueface. (See *zone settings*, page 11-12).

The Leds indicate the set-point temperature.

In the event that it exceeds the permissible temperature limit, the icons to adjust the temperature will flash indicating the limit has been reached.

Errors



On/off icon flashing red quickly. Loss of communication with the central.

ABOUT THE BATTERY

Blueface thermostats and Think thermostats will display on their screen a battery alert when their batteries are dying. Lite thermostats also report when their batteries are dying but on the Blueface thermostat display.

EN

In order to replace the battery, please remove the thermostat from its support and then replace it (CR2450).

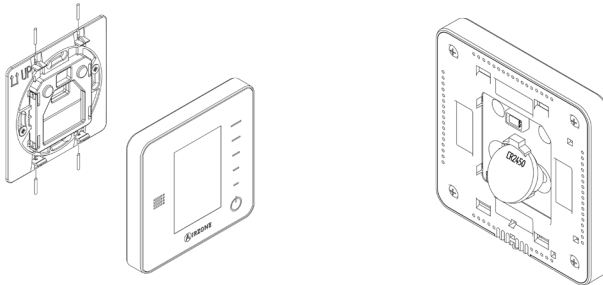

Important: We recommend using of top-brand batteries. Using low-quality batteries may reduce the duration of use.

We recommend using of top-brand batteries. Using low-quality batteries may reduce the duration of use.

Note: Do not forget to remove the security system before taking away the thermostat from the wall.

INDEX

| | |
|---|----|
| PRÉCAUTIONS ET POLITIQUE ENVIRONNEMENTALE | 2 |
| Interfaces Airzone | 3 |
| Airzone Blueface | 4 |
| Découvrez Airzone Blueface | 4 |
| Écran de veille | 4 |
| Écran d'accueil (contrôle de la température) | 5 |
| Fonctionnement du thermostat Airzone Blueface | 6 |
| Contrôle de la climatisation | 6 |
| Configuration d'interface | 9 |
| Programmations horaires | 10 |
| Consommation de l'équipement | 11 |
| Configuration de la zone | 11 |
| Notifications du système | 12 |
| Airzone Think | 13 |
| Découvrez Airzone Think | 13 |
| Écran de veille | 13 |
| Écran d'accueil (contrôle de la température) | 14 |
| Fonctionnement du thermostat Airzone Think | 15 |
| Navigation | 15 |
| Fonctions de base | 15 |
| Menu de configuration | 16 |
| Notifications du système | 17 |
| Airzone Lite | 18 |
| Découvrez Airzone Lite | 18 |
| Fonctionnement du thermostat Airzone Lite | 19 |
| Fonctions de base | 19 |
| Notifications | 19 |
| Changement de la pile | 20 |

PRÉCAUTIONS ET POLITIQUE ENVIRONNEMENTALE

PRÉCAUTIONS

Pour votre sécurité et celle des dispositifs, veuillez respecter les instructions suivantes :

- Ne manipulez pas le système avec les mains mouillées ou humides.
- Réalisez toutes les connexions ou déconnexions sans alimenter le système de climatisation.
- Faites attention de ne pas causer de courts-circuits sur les connexions du système.

FR

POLITIQUE ENVIRONNEMENTALE



Ne jetez jamais cet équipement avec les ordures ménagères. Les produits électriques et électroniques contiennent des substances qui peuvent nuire à l'environnement si elles ne reçoivent pas de traitement correct. Le symbole du conteneur d'ordures barré signifie qu'à cet équipement lui correspond le ramassage sélectif d'appareils électroniques et qu'il se différencie du reste des déchets urbains. Pour une gestion environnementale correcte, il devra être déposé à la fin de sa vie utile dans les centres de ramassage prévus à cet effet.

Les pièces qui forment l'équipement peuvent être recyclées. Par conséquent, respectez la réglementation en vigueur concernant la protection environnementale.

Si vous le remplacez par un autre, vous devrez le remettre à votre distributeur ou bien le déposer dans un centre de ramassage spécialisé.

Toute infraction est soumise à des sanctions et aux mesures établies par la Loi pour la protection de l'environnement.

INTERFACES AIRZONE

Le système de régulation par zones Airzone permet de gérer votre équipement de climatisation de façon intelligente, de manière à obtenir une meilleure efficacité énergétique et de réaliser des économies sur la consommation de votre installation. Le système Airzone est composé d'interfaces ou thermostats. L'un d'entre eux est appelé « Principal » et permet de choisir de mode de fonctionnement de votre équipement de climatisation (chauffage ou refroidissement) ainsi que le niveau d'efficacité énergétique souhaité. Les autres interfaces sont qualifiées « de Zone ».

FR



1 AIRZONE BLUEFACE. Thermostat doté d'un écran tactile couleur de 3,5"

- Choix de la température de consigne et du marche/arrêt de la zone dans laquelle il se trouve.
- Mesure de la température ambiante et de l'humidité relative.
- Fonctionnalité d'efficacité Eco-Adapt.
- Navigation entre zones.
- Programmations horaires.



2 AIRZONE THINK. Thermostat doté d'un écran à encre électronique de très basse consommation et de boutons capacitifs.

- Choix de la température de consigne et du marche/arrêt de la zone dans laquelle il se trouve.
- Mesure de la température ambiante et de l'humidité relative.



3 AIRZONE LITE. Interface de contrôle de zone dotée de boutons capacitifs.

- Marche/arrêt de la zone dans laquelle elle se trouve.
- Ajustement de la température de consigne.
- Mesure de la température ambiante et de l'humidité relative.

1 AIRZONE BLUEFACE

DÉCOUVREZ AIRZONE BLUEFACE

Écran de veille

L'écran de veille apparaît au bout de 30 secondes d'inactivité et affiche les informations suivantes :

FR

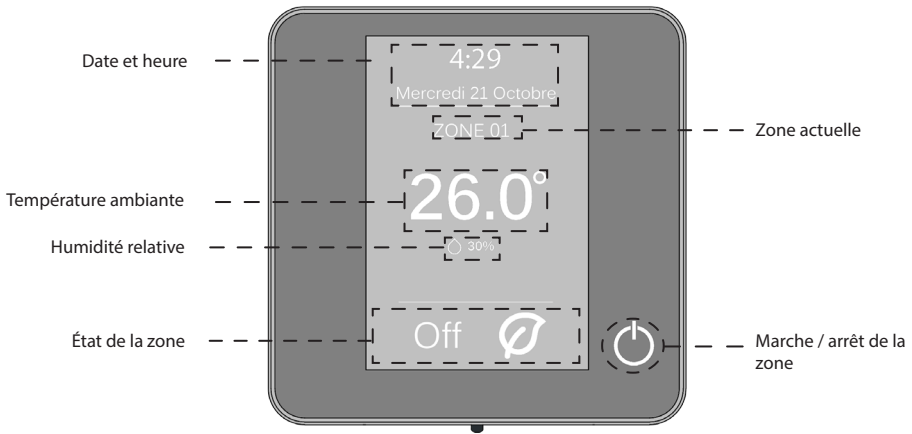

Date et heure : Il s'agit d'une information configurable qui peut être définie dans le menu de configuration de l'utilisateur (voir *Configuration utilisateur*, page 9).

Zone actuelle : Indique la zone dans laquelle est placée l'interface.

Température ambiante : Affiche la température actuelle de la pièce dans laquelle se situe le Blueface.

Humidité relative : Affiche l'humidité relative de la pièce dans laquelle se situe le thermostat.

État de la zone : Affiche des informations sur l'état et la configuration de la zone ou les éventuelles incidences (voir *Notifications du système*, page 12).

Marche / arrêt de la zone : marche ou arrêt de la climatisation dans la zone où se situe le thermostat.

Écran d'accueil (contrôle de la température)

Lorsque vous appuyez sur l'écran, le thermostat change de l'écran de veille à l'écran principal. A partir de cet écran, vous aurez accès aux fonctionnalités suivantes :

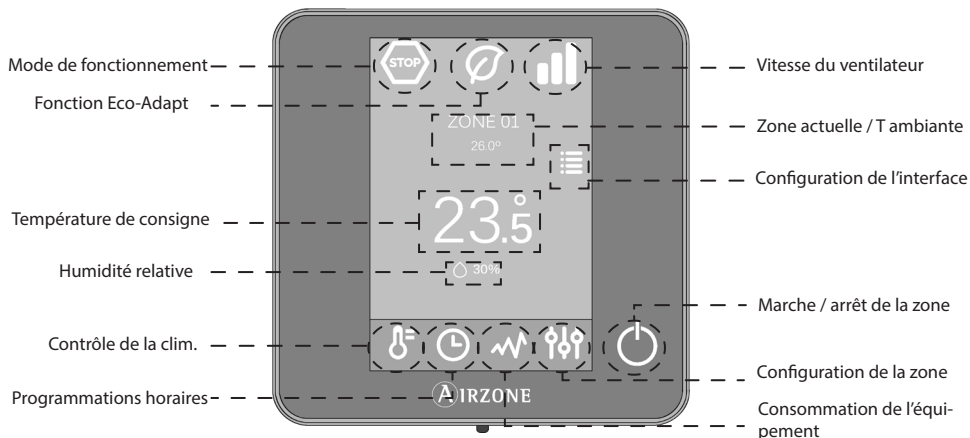

Mode de fonctionnement: Sélectionnez le mode de fonctionnement du système parmi les possibilités suivantes : refroidissement, chauffage, déshumidification, ventilation ou stop (voir *Mode de fonctionnement*, page 6).

Fonction Eco-Adapt: Ajuste le niveau d'efficacité énergétique de votre équipement et limite les températures de consigne à des valeurs de plus en plus efficaces (voir *Fonction Eco-Adapt*, page 7).

Vitesse du ventilateur: Ajuste la vitesse de ventilation de l'unité de climatisation (voir *Vitesse de ventilation*, page 8).

Zone actuelle/T ambiante: Indique la zone dans laquelle se situe l'interface. Son nom peut être modifié et fonctionne comme raccourci pour la navigation par zones (voir *Navigation par zones*, page 8) / Indique la température actuelle de la pièce dans laquelle se situe le Blueface.

Configuration de l'interface: Permet de configurer des paramètres tels que la langue, les unités de mesure, la luminosité, l'écran de veille, etc. (voir *Configuration de l'interface*, page 9).

Température de consigne: Appuyez sur la température pour sélectionner la température de consigne souhaitée (voir *Contrôle de la climatisation*, page 6).

Humidité relative : Affiche l'humidité relative de la pièce dans laquelle se situe le thermostat.

Contrôle de la climatisation : Menu de contrôle des fonctions de base de votre système Airzone.

Programmations horaires : Permet de réaliser des programmations de votre système Airzone ainsi que de les activer ou désactiver (voir *Programmations horaires*, page 10).

FR

Consommation de l'équipement : Informations sur la consommation de votre équipement de climatisation (voir *Consommation de l'équipement*, page 11).

Configuration de la zone : Définit pour la zone les valeurs de veille, hors-gel et, en fonction du type d'installation, les autres propriétés de votre système (voir *Configuration de la zone*, page 11).

Marche / arrêt de la zone : Marche / arrêt de la zone où se trouve le thermostat.

FONCTIONNEMENT DU THERMOSTAT AIRZONE BLUEFACE

Contrôle de la climatisation



Marche / arrêt : Appuyez sur l'icône pour allumer ou éteindre la climatisation dans la zone où se trouve le thermostat.

23.5° Contrôle de la température : En utilisant les symboles - et + qui s'affichent lorsque vous appuyez sur la température, vous pouvez ajuster la température de consigne souhaitée par pas de 0,5°C.

Les plages permises par défaut sont 15-30°C en mode chauffage et 18-30°C en mode refroidissement. Celles-ci varient en fonction de l'option d'efficacité (Eco-Adapt) adoptée sur le thermostat principal.





Mode de fonctionnement : Indique le mode de fonctionnement du système et de l'équipement de climatisation. Sur le thermostat configuré comme principal, appuyez sur cette icône pour accéder au menu de sélection. Les modes disponibles sont :





Stop : L'équipement de climatisation reste à l'arrêt indépendamment de la demande en chauffage ou refroidissement des zones. En outre, tous les registres motorisés restent fermés.

 **Ventilation:** Le système Airzone et l'équipement de climatisation travaillent en mode ventilation lorsqu'au moins une zone est en demande (Température de consigne < Température ambiante).

 **Refroidissement:** Le système Airzone et l'équipement de climatisation travaillent en mode refroidissement lorsqu'au moins une zone est en demande (Température de consigne < Température ambiante).

 **Chauffage:** Le système Airzone et l'équipement de climatisation travaillent en mode chauffage lorsqu'au moins une zone est en demande (Température de consigne > Température ambiante).

 **Note:** Ce mode est approprié en cas de forte humidité : il réduit l'apparition de particules d'eau au niveau des grilles.

 **Déshumidification:** Le système travaille en mode déshumidification, rafraîchissant l'ambiance tout en favorisant la diminution de l'humidité, lorsqu'au moins une zone est en demande (Température de consigne < Température ambiante).

 **Fonction Eco-Adapt:** Ajuste le niveau d'efficacité énergétique de votre équipement et limite les températures de consigne à des valeurs de plus en plus efficaces.

Indicateur d'efficacité:

En fonction de la température de consigne choisie, le thermostat Airzone Blueface adopte une couleur qui reflète le niveau d'efficacité du système :

Vert : très efficace
Jaune : efficace
Orange : inefficace
Rouge : très inefficace

 **Off:** Les plages de températures autorisées sont celles indiquées par défaut par le système.





 **Manuel:** Permet d'établir manuellement les températures de consigne limites directement à partir du thermostat principal.

 **A:** Fixe les températures limites suivantes : 22°C maximum en mode chauffage et 24°C minimum en mode refroidissement.

 **A+:** Fixe les températures limites suivantes : 20,5°C maximum en mode chauffage et 25°C minimum en mode refroidissement.

 **A++:** Fixe les températures limites suivantes : 19°C maximum en mode chauffage et 26°C minimum en mode refroidissement.





 **Vitesse de ventilation :** Paramètre disponible uniquement dans le cas d'une installation avec ventilo-convecteur, il définit la vitesse du ventilateur de l'équipement de climatisation. Il est par défaut fixé en mode Automatique, c'est-à-dire ajuste le débit en fonction du nombre de zones en demande. Le système permet toutefois d'imposer manuellement la vitesse au travers du thermostat principal.

-  Vitesse forte.
-  Vitesse moyenne.
-  Vitesse faible.
-  Vitesse automatique.

 **Navigation par zones :** Appuyez sur le nom de la zone pour accéder à la liste des zones du système. Vous y trouverez les informations sur l'état de chacune des zones et vous pourrez interagir avec celle que vous souhaitez.

Appuyez sur le nom de la zone souhaitée afin de pouvoir accéder à distance au contrôle de ses paramètres :

Remonter : Appuyez longuement sur le nom de la zone jusqu'à pouvoir accéder à l'éditeur de nom.

-  Gestion de la climatisation : marche / arrêt, température, mode, etc.
-  Programmations horaires : créer une programmation pour la zone, l'activer ou la désactiver (voir page 10).
-  Consommation de l'équipement (voir page 11).
-  Configuration de la zone (voir page 11).

Icônes dans la zone à distance :

 Sortir de la zone et retour à la zone assignée au Blueface.

 Retour à la liste de navigation par zones.

Si vous souhaitez modifier un paramètre commun à toutes les zones, appuyez sur l'option « **Toutes les zones** » et réalisez l'opération souhaitée.

Configuration de l'interface

Ce menu permet de gérer et modifier les fonctionnalités de base. Appuyez sur le symbole pour afficher les raccourcis puis sélectionner l'icône souhaitée pour accéder à l'écran de contrôle du paramètre :

FR

 **Langue / pays :** Sélectionnez la langue d'affichage pour votre système.

 **Luminosité :** Ajustez le degré de luminosité et le statut de l'écran de veille du thermostat (éclairé ou non).

 **Date et heure :** Appuyez sur l'horloge pour fixer l'heure, le format (12 ou 24 heures) et le changement automatique d'heure d'été. Appuyez sur le calendrier pour définir la date.

 **Nettoyage de l'écran :** Pendant quelques secondes, l'écran sera désactivé pour que vous puissiez le nettoyer.

 **Écran de veille :** Choisissez les informations affichées sur l'écran de veille. En fonction des éléments configurés dans votre système, vous pouvez sélectionner :

- État de la zone : Affiche les informations sur l'état et la configuration de la zone.
- Info. Météo : Disponible uniquement avec le Webserver Airzone Cloud.
- Consommation de l'équipement de climatisation : Disponible uniquement avec les unités permettant la lecture de leur consommation.
- Si vous désactivez l'option des informations, seuls l'état de la zone et l'heure seront affichés.

 **Informations.** Ce menu affiche les informations concernant :

- La zone : Firmware du thermostat, zone, association, moteur ou état des communications.
- Le système : Firmware de la centrale, configuration et information sur les éléments composant le système.
- Les dispositifs : Affiche les éléments connectés au système.
- Serveur Web : Configuration et association, Adresse IP et MAC.
- Notifications : Notifications sur les incidences du système.

Programmations horaires

Lorsque vous appuyez sur l'icône des programmations horaires, vous accédez au menu correspondant :

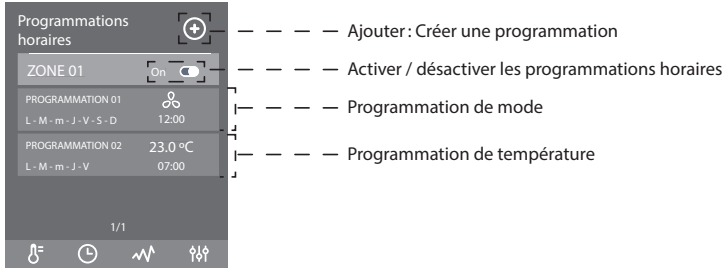



FR

Utilisez l'icône Ajouter pour créer une programmation horaire dans la zone. Tout d'abord, sélectionnez le type de programmation parmi les deux disponibles :



- **De mode:** Programmation sur le mode de fonctionnement (disponible seulement pour le Blueface configuré comme principal).
- **De température :** Programmation sur une température de consigne déterminée.

Une fois choisi le type de programmation, indiquez les jours, les heures de début et fin ainsi que l'action à réaliser. Vous pouvez définir, en outre, le nom de la programmation en appuyant sur celui-ci.

Finalement, activez ou désactivez les programmations créées en utilisant la touche On / Off. Lorsque vous activez une programmation, l'icône de l'horloge s'affiche , au contraire de lorsque vous la désactivez .

Pour modifier une programmation, appuyez sur son nom dans la liste des programmations déjà enregistrées et effectuez les changements souhaités.

En cas d'appui prolongé sur le nom d'une programmation, vous déploierez la liste des options disponibles :

-  Éditer: Accédez à l'éditeur de nom et effectuez les changements souhaités.
-  Éliminer: Supprimer la programmation horaire sélectionnée.
-  Copier: Copiez la programmation horaire sélectionnée pour l'appliquer à toutes les zones de l'installation.

Consommation de l'équipement

Ce menu affiche les informations concernant le temps durant lequel la zone a été en demande et l'unité de climatisation en fonctionnement au cours de la journée.

Dans le cas où l'unité de climatisation est capable de transmettre ses données de consommation électrique, le système affichera la puissance instantanée et la consommation accumulée de l'équipement durant la journée.

Configuration de la zone

En accédant à ce menu vous pouvez réaliser les actions suivantes :



- **Mode Veille** : il s'agit d'un temporisateur d'arrêt de la climatisation de la zone. Les options disponibles sont les suivantes :
- **OFF** : La temporisation est désactivée.
- **30** : Temporisation de 30 minutes avant l'arrêt de la climatisation de la zone.
- **60** : Au bout de 30 minutes, la température de consigne de la zone varie d'un degré ; au bout de 60 minutes, la climatisation de la zone est automatiquement éteinte.
- **90** : Au bout de 30 minutes, la température de consigne de la zone varie d'un degré ; au bout de 60 minutes, la température varie d'un degré supplémentaire ; après 90 minutes la climatisation de la zone est automatiquement éteinte.



Hors-gel : Permet d'éviter que la température ambiante de la zone descende en-dessous de 12° C, même si la zone est éteinte. (Attention : si le mode « stop » est sélectionné, le paramètre hors-gel sera inactif).

En fonction du type de l'installation et de la configuration de votre système, vous aurez accès à d'autres fonctionnalités :



Angles de grille : Ajuste l'inclinaison des grilles intelligentes motorisées Airzone en mode refroidissement et chauffage. L'angle est configuré par défaut à 90° (Option non disponible pour les plénums motorisés Easyzone).



Étapes contrôle : Dans le cas où l'installation dispose de différentes étapes de chauffage (chauffage par air et chauffage rayonnant), cette option permet d'établir quels éléments seront actifs. Elle est configurée par défaut comme « Combinée ».



Q-Adapt. Adapte le comportement du ventilateur à votre installation. Les options disponibles sont les suivantes :

- **Standard** : Configuration par défaut. Le système adapte la vitesse de ventilation en fonction du nombre de zones en demande.
- **Silence** : Le système travaille à une vitesse inférieure à celle du mode Standard afin de privilégier la diminution du bruit.

- **Puissance** : Le système travaille à une vitesse supérieure à celle du mode Standard afin de favoriser l'augmentation du débit.
- **Minimum** : Le système travaille à vitesse minimale, indépendamment du nombre de zones en demande.
- **Maximum** : Le système travaille à vitesse maximale, indépendamment du nombre de zones en demande.



Réglages Lite* : Ce paramètre permet définir la température de consigne pour la (ou les) zone(s) gérée(s) par l'intermédiaire des interfaces Airzone Lite.

Au bout de quelques secondes, durant lesquelles le Blueface affiche l'état de la zone contrôlée par le thermostat Airzone Lite, l'écran du Blueface basculera vers l'écran de veille.

Notifications du système

Les différentes notifications du système s'affichent sur l'écran de veille du thermostat Airzone Blueface ; de même, en cas d'incidence technique, l'erreur est affichée sur l'écran de veille, sur l'écran principal et dans la section « À propos des erreurs » dans le menu de configuration d'utilisateur.



Notifications

Hors-gel : Affiché lorsque cette fonctionnalité est activée (voir *Configuration de la zone*, page 11).

Fenêtre : Indique que la climatisation a été suspendue dans la zone en raison de l'ouverture d'une fenêtre. Disponible uniquement pour les systèmes disposant de contacts de feuilures.

Pile : Notification de pile faible. En appuyant sur l'icône de l'écran principal, le nom de la zone concernée s'affichera (cette notification est susceptible d'apparaître uniquement dans le cas où l'installation comporte des interfaces Airzone Think radio ou Airzone Lite radio).

Incidences

Le système dispose d'un contrôle et suivi d'incidences. Si un message d'erreur s'affiche à l'écran, contactez votre installateur.

Erreur 9 : Le système ouvre tous les registres pour permettre l'utilisation de la climatisation depuis le thermostat de l'unité de climatisation. Une fois l'incidence résolue, le système retourne à son état antérieur et l'icône de notification d'erreur disparaîtra.

Note : pour accéder à ce paramètre, accédez tout d'abord au menu de Navigation par zones puis sélectionnez la zone contrôlée par un thermostat Lite.

2 AIRZONE THINK

DÉCOUVREZ AIRZONE THINK

Écran de veille

L'écran de veille, correspondant à un état d'inactivité, affiche les informations suivantes :

FR

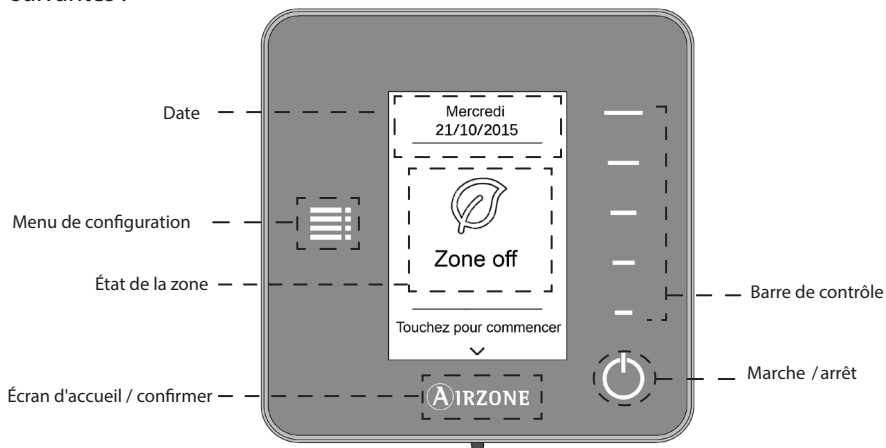

Date: Informations définies lors de la configuration de l'interface principale (voir *Configuration de l'interface*, page 9).

Menu de configuration: Configuration des paramètres du mode veille ; si le thermostat Think est configuré comme principal, modification du mode de fonctionnement ; et dans le cas d'une installation avec ventilo-convecteur, sélection de la vitesse de ventilation (voir page 16).

État de la zone : Affiche les informations concernant la configuration générale de la zone: état (allumé ou éteint) et mode de fonctionnement. Affiche également les notifications éventuelles (voir *Notifications du système*, page 17).

Barre de contrôle: En appuyant ou en faisant glisser votre doigt, ajustez les différents paramètres accessibles.

Airzone: Bouton de confirmation et retour à l'écran principal.

Marche / arrêt : Marche / arrêt de la climatisation dans la zone où le thermostat est situé.

Écran d'accueil (contrôle de la température)

En appuyant sur le bouton «Airzone», le thermostat bascule de l'écran de veille à l'écran d'accueil. Ici, vous pouvez accéder aux fonctions suivantes :



FR

Mode de fonctionnement: Affiche le mode de fonctionnement sélectionné depuis le thermostat principal ou depuis le thermostat Airzone Think, s'il est lui-même configuré comme principal. Les modes de fonctionnement accessibles sont: refroidissement, chauffage, déshumidification, ventilation ou stop (Voir *Menu de configuration*, page 16).

Fonctionnalité Eco-Adapt : Affiche le niveau d'efficacité énergétique fixé par l'intermédiaire du thermostat Airzone Blueface (dans le cas où l'installation en comporte au moins un).

Vitesse de ventilation : Indique la vitesse de ventilation de l'unité de climatisation, fixée depuis le menu de configuration (dans le cas d'une installation disposant d'un ventilateur-convecteur) ou depuis l'interface principale (voir page 17).

Zone / Température ambiante : Indique la zone dans laquelle se situe l'interface. Son nom est défini depuis le thermostat principal Airzone Blueface (dans le cas où l'installation en comporte au moins un). Par défaut le nom est défini comme « Zone N », N étant le numéro de la zone. Affichage de la température ambiante de la zone.

Menu de configuration : Configuration des paramètres du mode veille ; si le thermostat Think est configuré comme principal, modification du mode de fonctionnement ; et dans le cas d'une installation avec ventilateur-convecteur, sélection de la vitesse de ventilation (voir page 16).

Température de consigne : Affiche la température choisie au moyen de la barre de contrôle du Think (voir *Contrôle de la température*, page 15).

Humidité relative : Affiche l'humidité relative de la pièce dans laquelle se situe le thermostat.

FR

Mode Veille : Indique le paramètre de configuration du mode Veille établi depuis le menu de configuration ou depuis le Blueface (si l'installation en possède un).

Programmations horaires : Affiche l'état (activé ou désactivé) des programmations horaires de la zone. Ce paramètre est établi depuis le Blueface ou la commande centralisée.

Barre de contrôle : En appuyant ou en faisant glisser votre doigt, ajustez les différents paramètres accessibles.

Airzone : Bouton de confirmation et retour à l'écran principal.

Marche / arrêt : Marche / arrêt de la climatisation dans la zone où le thermostat est situé.

FONCTIONNEMENT DU THERMOSTAT AIRZONE THINK

Navigation

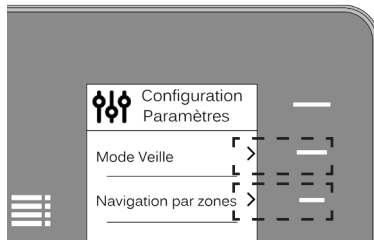

Pour naviguer au sein du thermostat Airzone Think, suivez les indications affichées sur l'écran:
 ► ◀ ▶ ▼ ▲ − +

Pour activer ou valider une option ou un paramètre, appuyez tout simplement sur le bouton de la barre de contrôle situé au niveau de l'option souhaitée.

Fonctions de base



Marche / arrêt : Appuyez sur l'icône pour allumer ou éteindre la climatisation dans la zone où se trouve le thermostat.

23.5° Contrôle de la température. En utilisant la barre de contrôle (vers le haut, vers le bas ou en faisant glisser votre doigt), vous pouvez ajuster la température de consigne souhaitée par pas de 0,5°C.

Les plages permises par défaut sont 15-30°C en mode chauffage et 18-30°C en mode refroidissement. Celles-ci varient en fonction de l'option d'efficacité (Eco-Adapt) adoptée sur le thermostat principal.

Menu de configuration



A partir de ce menu vous pouvez paramétrer, au moyen de la barre de contrôle, le mode Veille. Il s'agit d'un temporisateur d'arrêt de la climatisation de la zone. Les options disponibles sont les suivantes :

- **OFF** : La temporisation est désactivée.
- **30** : Temporisation de 30 minutes avant l'arrêt de la climatisation de la zone.
- **60** : Au bout de 30 minutes, la température de consigne de la zone varie d'un degré ; au bout de 60 minutes, la climatisation de la zone est automatiquement éteinte.
- **90** : Au bout de 30 minutes, la température de consigne de la zone varie d'un degré ; au bout de 60 minutes, la température varie d'un degré supplémentaire ; après 90 minutes la climatisation de la zone est automatiquement éteinte.

FR

Si le thermostat Think est configuré comme principal, vous pouvez choisir le **mode** de fonctionnement de l'unité de climatisation, à partir de la barre de contrôle, parmi les options disponibles :



Stop : L'équipement de climatisation reste à l'arrêt indépendamment de la demande en chauffage ou refroidissement des zones. En outre, tous les registres motorisés restent fermés.



Ventilation : Le système Airzone et l'équipement de climatisation travaillent en mode ventilation lorsqu'au moins une zone est en demande (Température de consigne < Température ambiante).



Refroidissement : Le système Airzone et l'équipement de climatisation travaillent en mode refroidissement lorsqu'au moins une zone est en demande (Température de consigne < Température ambiante).



Chauffage : Le système Airzone et l'équipement de climatisation travaillent en mode chauffage lorsqu'au moins une zone est en demande (Température de consigne > Température ambiante).



Déshumidification : Le système travaille en mode déshumidification, rafraîchissant l'ambiance tout en priorisant la diminution de l'humidité, lorsqu'au moins une zone est en demande (Température de consigne < Température ambiante). L'équipement réglera le débit et la température d'impulsion de l'air de façon automatique afin de maintenir des niveaux adéquats d'humidité.

Note. Ce mode est approprié en cas de forte humidité : il réduit l'apparition de particules d'eau au niveau des grilles.

FR



Navigation par zones. Vous avez accès à distance à n'importe quelle zone de votre système afin de gérer sa température de consigne, démarrer ou arrêter la zone en question et visualiser toutes les informations la concernant.

Si le thermostat Think est configuré comme principal et votre installation dispose d'un ventilo-convecteur, vous pouvez sélectionner, à partir de la barre de contrôle, la **vitesse de ventilation** de l'unité. Le ventilateur travaille par défaut en mode Automatique, ajustant le débit en fonction du nombre de zones en demande.



Vitesse forte.



Vitesse moyenne.



Vitesse faible.



Vitesse automatique.

Notifications du système



Le thermostat Airzone Think affiche les différentes notifications du système sur l'écran de veille.

Notifications



Pile : Notification de pile faible (dans le cas d'un thermostat Airzone Think radio).

Incidences

Le système dispose d'un contrôle et suivi d'incidences. Si un message d'erreur s'affiche à l'écran, contactez votre installateur.

Erreur 9 : Le système ouvre tous les registres pour permettre l'utilisation de la climatisation depuis le thermostat de l'unité de climatisation. Une fois l'incidence résolue, le système retourne à son état antérieur.

3 AIRZONE LITE

DÉCOUVREZ AIRZONE LITE

Le thermostat Airzone Lite permet de contrôler la température de la zone dans laquelle il se situe de façon très simple et intuitive.

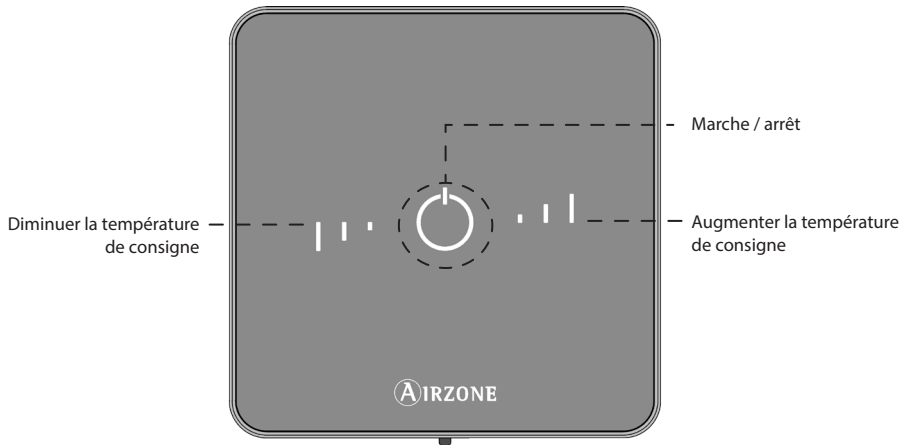

FR

Marche / arrêt de la climatisation dans la zone. Fonctionne également comme indicateur du mode de fonctionnement de l'installation et de l'état de la zone par l'intermédiaire d'un code de couleur (Voir *Marche / arrêt*, page 19).

Ajustement de température : En appuyant sur les boutons, vous pouvez ajuster la température de consigne jusqu'à un maximum de 3° C en plus ou en moins autour de la valeur définie depuis l'interface principale (voir *Contrôle de la température*, page 19).

FONCTIONNEMENT DU THERMOSTAT AIRZONE LITE

Fonctions de base



Marche / arrêt de la climatisation de la zone dans laquelle se trouve le thermostat. Ce bouton fonctionne également comme indicateur du mode de fonctionnement du système et répond au code de couleur suivant :



Violet : le système se trouve en mode Stop.



Rouge : le mode de fonctionnement est Chauffage.



Bleu : le mode de fonctionnement est Refroidissement.



Vert : la température de consigne a été atteinte.

Lorsque l'icône de couleur reste allumée de façon continue, cela signifie que la zone est allumée (On). Au contraire, si l'icône de couleur clignote lorsque l'écran est activé, cela signifie que la zone est éteinte (Off). Toutefois, dans le cas d'un thermostat Lite radio, l'icône de couleur sera automatiquement désactivée au bout de 10 secondes, quel que soit l'état de la zone (allumée ou éteinte).

Le thermostat Airzone Lite peut être configuré par l'intermédiaire de l'option « Réglages Lite » disponible sur l'interface Airzone Blueface (voir page 11-12).

Contrôle de la température : Au moyen des bâtons situés de part et d'autre du bouton central, vous pouvez ajuster la température de consigne jusqu'à un maximum de 3°C en plus ou en moins autour de la valeur de base définie depuis l'interface Blueface (ou la commande centralisée), par pas de 1°C. Cette valeur est accessible via le paramètre « Réglages Lite » (Voir page 11-12).

Le nombre de bâtons allumés indique la variation de consigne choisie autour de la température de base : +1°C, +2°C et +3°C pour les bâtons situés à droite du bouton central ; -1°C, -2°C et -3°C pour les bâtons situés à gauche du bouton central.

Si vous dépassez la limite de température permise, les bâtons clignoteront, indiquant que la limite a été atteinte.

Notifications



Clignotement rapide de couleur rouge du bouton de On / Off : Perte de communication avec la platine centrale.

CHANGEMENT DE LA PILE

Les thermostats Airzone Blueface et Airzone Think affichent les différentes notifications du système sur leur écran de veille. Une icône de notification apparaîtra pour indiquer que la pile des interfaces radio est faible.

Dans le cas de la pile des thermostats Airzone Lite radio, le message d’alerte apparaîtra sur les thermostats Blueface.

FR

Pour remplacer la pile, détachez le thermostat du support et remplacez-la (CR2450).

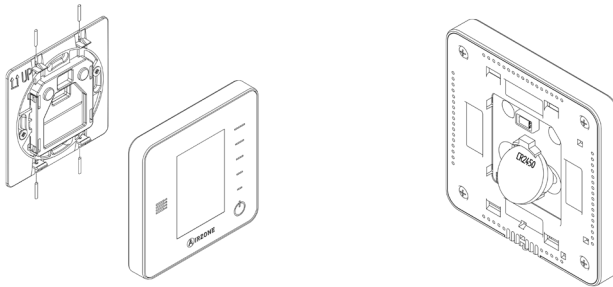

Important : Il est recommandé l’utilisation de piles de marque reconnue.

N’oubliez pas de remettre la pile usagée dans un point de collecte prévu à cet effet.

Note : N’oubliez pas de retirer le système anti-vandalisme avant de retirer le thermostat du mur.

INDICE

| | |
|--|----|
| Precauzioni e politica ambientale | 2 |
| Interfacce Airzone | 3 |
| Airzone Blueface | 4 |
| Conosciamo Airzone Blueface | 4 |
| Salvaschermo | 4 |
| Schermata principale (controllo temperatura) | 5 |
| Utilizzo del Blueface | 6 |
| Controllo della climatizzazione | 6 |
| Configurazione dell'utente | 9 |
| Programmazioni orarie | 10 |
| Consumo del sistema | 11 |
| Configurazione di zona | 11 |
| Avvisi ed errori del sistema | 12 |
| Airzone Think | 13 |
| Conosciamo Airzone Think | 13 |
| Salvaschermo | 13 |
| Schermata principale (controllo temperatura) | 14 |
| Utilizzo del Airzone Think | 15 |
| Navigazione | 15 |
| Funzioni base | 15 |
| Menu di configurazione | 16 |
| Avvisi ed errori del sistema | 17 |
| Airzone Lite | 18 |
| Conosciamo Airzone Lite | 18 |
| Utilizzo del Airzone Lite | 19 |
| Funzioni base | 19 |
| Errori | 19 |
| Cambio della batteria | 20 |

PRECAUZIONI E POLITICA AMBIENTALE

Precauzioni

Per la sua sicurezza e quella dei dispositivi, rispetti le seguenti istruzioni:

- Non manipolare il sistema con le mani bagnate o umide.
- Realizzare le connessioni o le disconnessioni di qualsiasi tipo senza alimentazione nel sistema.
- Avere cura di non realizzare nessun cortocircuito in qualsiasi connettore del sistema.

IT

Politica ambientale



Non gettare qualsiasi elemento del sistema Airzone all'interno dei rifiuti domestici. I prodotti elettrici ed elettronici contengono sostanze potenzialmente dannose per l'Ambiente se non vengono trattati correttamente. Il simbolo qui a lato indica raccolta differenziata e selettiva degli elementi elettrici dal resto delle rifiuti domestici. Per il corretto smaltimento, il materiale, alla fine della sua vita utile dovrà essere trasportato a un qualsiasi centro di raccolta rifiuti.

I pezzi che compongono il sistema sono riciclabili. Rispetta, la regolamentazione in vigore in merito alla salvaguardia dell'ambiente.

Consegna il materiale al tuo distributore per la sua eventuale sostituzione o consegnalo nel centro di raccolta specializzati sul territorio.

I trasgressori sono soggetti a sanzioni stabilite sulla Legge di salvaguardia Ambientale.

INTERFACCE AIRZONE

Ogni sistema Airzone viene configurato con due tipologie di termostati.

Termostato maestro: Ne viene configurato uno per ogni sistema e, oltre a gestire la temperatura nella zona dove è installato permetterà:

- La gestione del modo di funzionamento dell'impianto
- L'impostazione dell'efficienza dell'impianto tramite la funzione Eco-Adapt

Termostati di zona: Tutti gli altri termostati della installazione.

IT



1 AIRZONE BLUEFACE. Interfaccia di controllo degli impianti tramite schermo capacitivo a colori di 3,5".

- Funzioni di base di controllo della climatizzazione e riscaldamento.
- Lettura della temperatura ambiente e dell'umidità relativa.
- Funzione di risparmio energetico Eco-Adapt.
- Navigazione remota nelle zone.
- Programmazioni orarie di tutto il sistema.



2 AIRZONE THINK. Interfaccia di controllo delle zone del sistema attraverso pulsanti capacitivi con schermo monocromatico a basso consumo.

- Funzioni basiche per il controllo delle zone degli impianti.
- Lettura della temperatura ambiente e dell'umidità relativa.



3 AIRZONE LITE. Interfaccia di controllo delle zone del sistema tramite pulsanti capacitivi.

- Pulsante di ON/OFF.
- Pulsanti di selezione di temperatura.
- Lettura della temperatura ambiente e dell'umidità relativa.

1 AIRZONE BLUEFACE

CONOSCIAMO AIRZONE BLUEFACE

Salvaschermo

Il salvaschermo appare dopo 30 secondi di inattività del Blueface e mostra la seguente informazione:

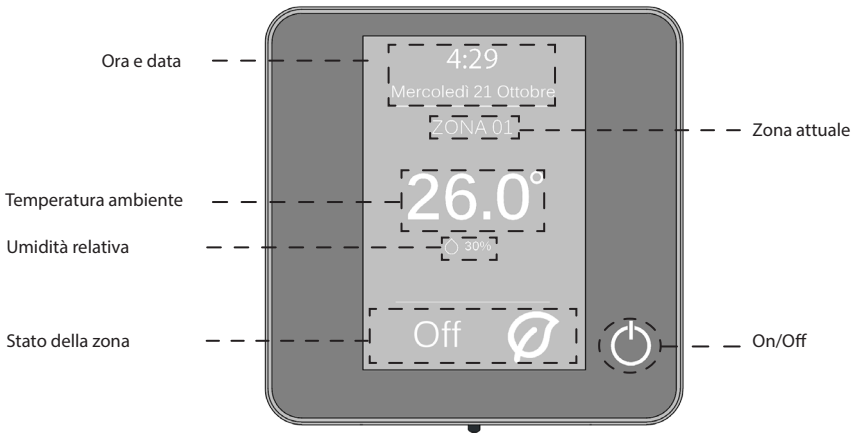

Ora e data: E' possibile impostare questo parametro. (Vedere *configurazione dell'utente*, pagina 9).

Zona attuale. Indica la zona controllata dall'interfaccia.

Temperatura ambiente. Indica la temperatura attuale della zona controllata dal Blueface.

Umidità relativa. Indica l'umidità relativa della zona controllata dal Blueface.

Stato della zona. Mostra informazioni sullo stato e sulla configurazione della zona, avvisi ed errori nel sistema (vedere *avvisi ed errori del sistema*, pagina 12).

On/Off. Accensione e spegnimento della zona controllata dal termostato.

Schermata principale (controllo temperatura)

Toccando il termostato, la schermata cambia dal salvaschermo allo schermata principale. In questo schermata saranno disponibili le seguenti funzioni:

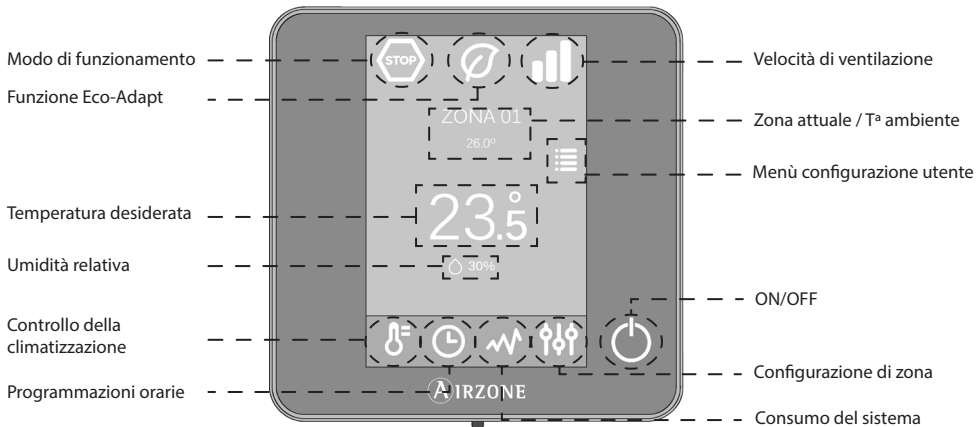

Modo di funzionamento: Selezionare il modo di funzionamento del sistema tra: Freddo, caldo, deumidificazione, ventilazione e stop. (Vedere *controllo della climatizzazione, modo di funzionamento*, pagine 6 e 7).

Funzione Eco-adapt. Segna il livello di efficienza della macchina ed adatta le temperature ai valori sempre più efficienti. (Vedere *controllo della climatizzazione; funzione Eco-Adapt*, pagina 7).

Velocità del ventilatore. Seleziona la velocità del ventilatore della macchina. (Vedere *velocità del ventilatore*, pagina 8).

Zona attuale / T^a ambiente. Indica la zona che controlla l'interfaccia. Il nome è editabile e funziona come accesso diretto per navigazione nelle zone. (Vedere *navigazione nelle zone*, pagina 8). Indica la temperatura attuale della zona controllata dal Blueface.

Configurazione dell'utente. Da questo menu si possono controllare parametri come lingua, unità, la luminosità, salvaschermo, ecc. (Vedere pagina 9).

Temperatura desiderata. Premi sulla temperatura per selezionare la temperatura di setpoint. (Vedere *controllo della climatizzazione*, pagina 6).

Umidità relativa. Indicatore dell'umidità dell'ambiente.

Controllo della climatizzazione. Menu di controllo delle funzioni di base del sistema Airzone.

Programmazioni orarie. Menu da cui potrà configurare, attivare e disattivare le programmazioni orarie del sistema Airzone. (Vedere *programmazioni orarie* pagina 10).

Consumo del sistema. Funzionalità che mostra informazioni sul consumo energetico del sistema.

Configurazione della zona. Si potranno impostare i parametri di sleep, antigelo nella zona e a seconda della tipologia di installazione ed altre impostazioni del sistema. (Vedere pagina 11).

On/Off. Accensione e spegnimento della zona controllata dal termostato.

UTILIZZO DEL BLUEFACE

Controllo della climatizzazione



On/Off. Premere sull'icona per l'accensione o spegnimento della zona controllata dal termostato

23.5° Controllo di temperatura. Utilizza le icone - e + che appaiono quando si preme sulla temperatura, l'intervallo di selezione della temperatura è a step di 0,5° C.

L'intervallo di temperatura permesso in modo caldo è da 15 a 30° C. In modo freddo: da 18 a 30° C. Questi valori possono variare in funzione dei valori di efficienza energetica impostati sul parametro Eco-Adapt presente sul termostato maestro del sistema.





Modo di funzionamento. Impostabile dal termostato maestro del sistema e indica il modo in cui l'impianto stà lavorando. Dal termostato maestro premere sull'icona per accedere al menu di selezione. I modi disponibili sono:





Stop. Il sistema viene spento completamente indipendentemente dello stato del resto delle zone. Inoltre, tutti gli elementi terminali (griglie, serrande, ecc.) verranno chiuse.

Nota. Questo modo è l'ideale nelle giornate particolarmente umide o quando non si vuole raffreddare gli ambienti ma si vuole aumentare il confort. Ideale anche per evitare problemi di formazione di condensa sopra le bocchette.

 **Ventilazione.** In questo modo di funzionamento il sistema utilizza solamente la funzione di ventilazione del climatizzatore (quindi senza riscaldare o raffreddare). La logica di apertura delle zone sarà quella del modo freddo, cioè saranno aperte solo le zone in domanda di aria fredda. (T^a impostata < T^a ambiente).

 **Freddo.** In questo modo di funzionamento il sistema lavora con il climatizzatore in raffrescamento. Saranno aperte solo le zone in regime di domanda di aria fredda (T^a impostata < T^a ambiente).

 **Caldo.** In questo modo di funzionamento il sistema lavora con il climatizzatore in riscaldamento. Saranno aperte solo le zone in regime di domanda di aria calda (T^a di setpoint > T^a ambiente).

 **Deumidificazione.** In questo modo di funzionamento il sistema lavora con lo scopo di ridurre l'umidità in ambiente senza raffreddare eccessivamente. Saranno aperte solo le zone in regime di domanda di aria fredda (T^a di setpoint < T^a ambiente).

 **Funzione Eco-Adapt.** Questo parametro imposta il livello di efficienza energetica del sistema limitando le temperature impostabili in ambiente dai termostati allo scopo di favorire al massimo un utilizzo efficiente dell'impianto. I livelli di efficienza selezionabili sono:

Indicatore di efficienza. In funzione della temperatura di lavoro del Blueface stabilisce una gamma di colori per definire il livello di efficienza del sistema:

Verde: molto efficiente.
Giallo: efficiente.
Arancio: inefficiente.
Rosso: molto inefficiente.

 **Disattivata.** Le temperature impostabili sui termostati non sono limitate e il range di lavoro è libero: in modo caldo 15-30° C; in freddo 18-30°C.





 **Manuale.** Le temperature massime o minime impostabili sui termostati sono quelle impostate sul termostato maestro.

 **A.** Range di lavoro in modo freddo 24° C - 30° C e nel modo caldo 15-22° C.

 **A+.** Range di lavoro in modo freddo 25-30° C; in modo caldo 15-21,5°C.

 **A++.** Range di lavoro in modo freddo 26-30° C; in modo caldo: 15-21° C.

 **Velocità del ventilatore.** Definisce la velocità del ventilatore della macchina. Per difetto è impostato in modo automatico, cioè è il sistema Airzone che imposta la velocità di ventilazione a seconda del numero delle zone in richiesta. Nelle installazioni con Fancoil (macchina idroniche), il sistema consente di selezionare manualmente la velocità del ventilatore dal termostato master.

-  Velocità alta.
-  Velocità media.
-  Velocità bassa.
-  Velocità automatica.

 **Navigazione nelle zone.** Premendo sul nome della zona si accede alla lista completa delle zone presenti nella installazione. Da questo menù è possibile comandare una qualsiasi zona del sistema in modo remoto ed inoltre di avere informazioni in merito al loro funzionamento. Quando si preme sulla zona si accede al controllo di tutti i parametri, nel dettaglio:

 Controllo della climatizzazione: On/Off; impostazione della temperatura, modo di funzionamento, ecc.

 Programmazioni orarie: E' possibile creare, modificare, attivare o disattivare le programmazioni della zona. (Vedere pagina 10).

 Consumo del sistema (Vedere pagina 11).

 Configurazione della zona. (Vedere pagina 11).

E' possibile modificare qualsiasi parametro contemporaneamente in tutte le zone premendo l'icona "**Tutte le zone**" e di seguito impostando il valore desiderato

Cambiare nome.
Premere a lungo sul nome della zona fino ad accedere alla funzione di inserimento del nome, di seguito impostare come desiderato.

Icone nella zona remota.

 Esci della zona. Chiude la zona e ritorna alla zona principale.

 Torna alla lista delle zone del sistema

Configurazione utente



Da questo menù è possibile controllare e modificare una serie di funzionalità basiche del sistema. Tramite un tocco o trascinando l'icona vengono mostrati gli accessi diretti, premendo ogni singola icona si accede alla schermata di controllo di questo parametro in concreto:



Lingua/Paese. Impostazione della lingua del sistema.



Luminosità. Imposta la percentuale di luminosità nelle schermate e permette inoltre di selezionare il comportamento del display in modalità salvaschermo.



Ora e data. Premere sull'orologio per impostare l'ora, il tipo di formato (12 o 24 ore) e se si desidera o meno il cambio automatico dell'orario in funzione dell'ora legale. Premere sul calendario per impostare la data.



Pulizia schermo. Attivando questa opzione è possibile pulire lo schermo. Per alcuni secondi lo schermo si disattiva premettendone la pulizia in modo sicuro.



Salvaschermo. E' possibile impostare le informazioni che verranno mostrate in modalità salvaschermo. Le impostazioni possono variare a seconda degli elementi installati nel sistema. I parametri impostabili sono:

- Stato della zona: Informazione sullo stato e la configurazione della zona.
- Informazione meteorologiche: Disponibile solo con il webserver Airzone Cloud.
- Consumo della macchina A/A: Disponibile solo con macchine con lettura del consumo.
- Disabilitando l'opzione informazione apparirà solo l'ora e lo stato della zona.



Informazioni. Questo parametro contiene informazioni in merito a:

- La zona: firmware, zona, associazione, motore o stato delle comunicazioni.
- Il sistema: firmware, configurazione ed informazione del sistema e dell'installazione.
- I dispositivi. Indica gli elementi collegati al sistema.
- Webserver. Configurazioni e associazione, Indirizzo IP e MAC.
- Errori. Avvisi su eventuali problemi del sistema.

Programmazioni orarie

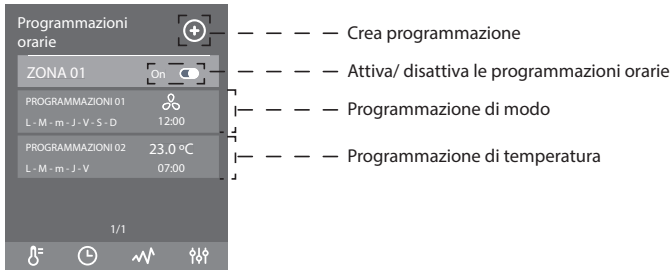

Premere sull'icona delle programmazioni per accedere al menu dove è possibile programmare gli orari e il funzionamento delle singole zone o dell'intero impianto:



Utilizzare l'icona per creare nuove programmazioni orarie delle zone. Innanzitutto, selezionare il tipo di programma che si desidera realizzare. Ci sono due tipi di programmazioni:



- **Di modo.** Consente di definire il modo di funzionamento (disponibile solo su Blueface master)
- **Di temperatura.** Consente di accendere/spengere/attivare la zona con una temperatura di setpoint scelta.

Impostare i giorni, l'ora e l'azione da realizzare una volta selezionato il tipo di programmazione. E' inoltre possibile definire il nome della programmazione premendo sulla nome della medesima.

Infine, attivare o disattivare le programmazioni attraverso l'ON/OFF. Una volta attiva una programmazione, l'icona appare come non barrata . Una volta disattivata, l'icona verrà barrata e la programmazione sarà disponibile nell'elenco ma sarà disabilitata. 

Per modificare una programmazione, premere su quella che si desidera modificare direttamente dall'elenco di quelle realizzate e di seguito modificare quanto necessario.

Inoltre, premendo a lungo su una qualsiasi delle programmazioni realizzate è possibile, tramite un menù rapido realizzare le seguenti operazioni:

-  Modifica. Permette di modificare la programmazione.
-  Elimina. Elimina la programmazione oraria scelta.
-  Copia. Copia la programmazione oraria per applicarla su qualsiasi zona dell'installazione.

Consumo del sistema

In questo menù vengono mostrate informazioni in merito ai periodi di funzionamento della zona e del climatizzatore durante il giorno.

Nel caso in cui la macchina abbia una interfaccia di comunicazione abilitata alla funzione sarà inoltre possibile visionare la potenza istantanea assorbita dalla macchina ed il consumo accumulato durante il giorno.

Configurazione di zona

Da questo menu è possibile impostare:

 **Modo Sleep.** Il modo Sleep è un Eco-temporizzatore che controlla lo spegnimento della zona. I valori impostabili sono:

- **OFF.** Il temporizzatore è spento.
- **30.** Attiva il timer di spegnimento della zona a 30.
- **60.** Trascorsi 30 minuti, viene variata la temperatura della zona di un grado, trascorsi 60 minuti la zona si spegne.
- **90.** Trascorsi 30 minuti, viene variata la temperatura della zona di un grado; trascorsi 60 minuti viene variata la temperatura di un ulteriore grado. Trascorsi 90 minuti la zona si spegne.

 **Antigelo.** Evita che la temperatura ambiente della zona scenda sotto 12° C, anche se la zona è spenta. (Il parametro non si attiva se il sistema è in modo Stop).

A seconda del tipo di installazione e della configurazione del sistema, saranno disponibili ulteriori funzionalità:

 **Angolo di apertura.** Consente di definire l'inclinazione nelle griglie motorizzate Airzone (modello RINT) delle zone, in modo caldo o freddo. Per difetto 90°. (Opzione non disponibile nei plenum motorizzati).

 **Tipo di controllo.** Nel caso in cui il sistema controlli simultaneamente una installazione ad aria ed un impianto di riscaldamento all'interno della zona, questa opzione consente di selezionare il funzionamento in modo caldo desiderato. Per difetto configurato come modo combinato.

 **Q-Adapt.** Consente di selezionare l'algoritmo di controllo della portata con lo scopo di adattarlo alla installazione. Le opzioni disponibili sono quelli di seguito indicati:

- **Massimo:** Il sistema lavora alla velocità più alta disponibile, indipendentemente del numero di zone aperte.
- **Potenza:** Il sistema lavora ad una velocità più alta che in modo Standard con lo scopo di aumentare la portata.

- Standard: Configurazione predefinita. Il sistema modifica la velocità in funzione del numero di zone aperte.
- Silenzio: Il sistema lavora a una velocità inferiore che in modo Standard con lo scopo di ridurre il rumore dell'impianto.
- Minimo: Il sistema lavora alla velocità minima disponibile, indipendentemente del numero di zone aperte.



Impostazioni Lite. Con questo parametro è possibile impostare la temperatura di lavoro base per le zone dove sono state installate interfacce Airzone Lite ed inoltre configurare la modalità di illuminazione del led sulla sonda stessa.

Nota: Per accedere a questo parametro si dovrà accedere alla zona controllata dalla sonda Airzone Lite tramite la funzione di navigazione remota.

Avvisi ed errori del sistema

Il termostato Airzone Blueface mostra gli avvisi più importanti del sistema e gli errori rilevati direttamente salvaschermo. Sarà possibile poi vederne i dettagli nel sottomenù "Info errori" all'interno del menù configurazione utente.



Avvisi

Antigelo. Viene mostrato nel caso in cui questa funzione venga attivata dal termostato (Vedere *Configurazione della zona*, pagina 11).

Finestra. Questo avviso indica che la climatizzazione della zona è spenta per l'apertura di una finestra. Opzione disponibile solo per sistemi che supportano questa funzionalità.

Batteria. Avviso di batterie scariche. Premendo sull'icona viene mostrato il dettaglio della zona con questa problematica.

Avviso errore

Il sistema è fornito di un algoritmo per il controllo degli errori. Nel caso in cui vengano mostrati avvisi di questo tipo si raccomanda di contattare l'installatore dell'impianto.

Errore 9. Il sistema apre tutte le serrande motorizzate in modo da permettere l'utilizzo dell'impianto in modo centralizzato e direttamente dal comando macchina. Una volta risolta la problematica, il sistema ritornerà al suo normale funzionamento.

Una volta risolto l'errore, l'icona di avviso sparisce.

2 AIRZONE THINK

CONOSCIAMO AIRZONE THINK

Salvaschermo

Il salvaschermo mostra le seguenti informazioni:

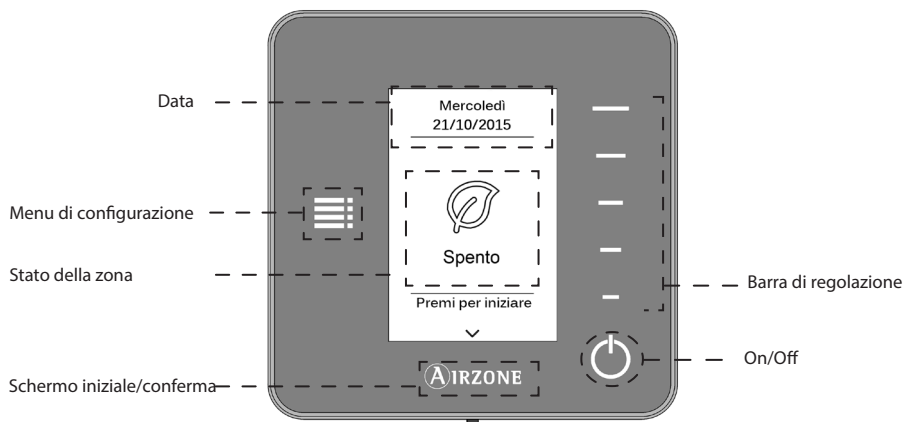

Data. Parametro definito dal termostato maestro nel menù di configurazione dell'utente (vedere *configurazione dell'utente (Airzone Blueface)*, pagina 9).

Menu di configurazione. È possibile impostare il parametro sleep. Nel caso in cui il termostato sia configurato come maestro questo menù consentirà inoltre l'impostazione del modo di funzionamento e nel caso in cui la macchina canalizzata sia del tipo fancoil ad acqua sarà possibile impostare anche la velocità di ventilazione. (Vedere pagina 16).

Stato della zona. Mostra informazione sulla configurazione generale della zona: stato (acceso o spento) e modo di funzionamento. Inoltre saranno mostrati gli errori nel caso in cui siano rilevati (Vedere *avvisi ed errori* pagina 17).

Barra di regolazione. Non utilizzata in questa schermata.

Airzone. Pulsante di conferma di una determinata azione e di ritorno alla schermata principale.

On/Off. Accensione e spegnimento della zona dove è installato il termostato.

Schermata principale (controllo della temperatura)

Con un tocco sul pulsante "Airzone", il termostato cambia dalla modalità salvaschermo alla schermata principale. In questa schermata sono disponibili le seguenti funzioni:



Modo di funzionamento. Mostra il modo di funzionamento impostato per il sistema dal termostato maestro (Blueface) o in alternativa dal termostato configurato come tale nel sistema. Impostabile tra: freddo, caldo, deumidificazione, ventilazione e stop. (Vedere *menu di configurazione*, pagina 16).

Funzione Eco-adapt. Mostra il livello d'efficienza energetica del sistema impostato dal termostato Blueface. (Vedere pagina 7).

Velocità del ventilatore. Indica la velocità di lavoro del ventilatore dell'unità canalizzata impostata dal menu di configurazione del termostato (negli impianti a fancoil se il termostato è configurato come maestro) o dal termostato configurato come maestro (Vedere pagina 17).

Zona/Temperatura ambiente. Indica la zona controllata dall'interfaccia. E' possibile impostare un nome a proprio piacimento tramite il termostato maestro Airzone Blueface. Questa icona mostra inoltre la temperatura ambiente.

Menu di configurazione. I parametri del modo sleep si possono impostare solo in alcuni casi. Nel caso in cui il termostato sia impostato come maestro questa opzione consente di impostare il modo di funzionamento e, nel caso di una installazione con fancoil, modificare la velocità del ventilatore. (Vedere pagina 16).

Temperatura di setpoint. Mostra la temperatura impostata tramite la barra di regolazione del Think. (Vedere *controllo di temperatura* pagina 15).

Umidità relativa. Visualizza l'umidità relativa dell'ambiente.

Modo Sleep. Indica lo stato in cui si è impostato il modo sleep, parametro impostabile dal menu di configurazione o dal Blueface.

Programmazioni orarie. Indica lo stato (attivata o disattivata) delle programmazioni orarie della zona. Tutte le programmazioni orarie si realizzano tramite l'interfaccia Blueface.

IT

Barra di regolazione. Imposta, premendo o facendo scorrere, i diversi parametri da controllare dall' Airzone Think.

Airzone. Pulsante di conferma e ritorno allo schermo principale.

On/Off. Accensione e spegnimento della zona controllata dal termostato.

UTILIZZO DELL'AIRZONE THINK

Navigazione

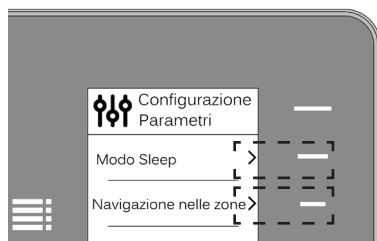

Per navigare all'interno dei menù del termostato Airzone Think seguire le indicazioni date a schermo e per selezionare il parametro desiderato utilizzare i tasti a lato dello schermo sulla barra di regolazione ►◀▼^ - +

Utilizzo base del termostato



On/Off. Premere sull'icona per l'accensione o spegnimento della zona controllata dal termostato.

23.5° Impostazione temperatura. E' possibile impostare la temperatura desiderata sia con pressioni singole sulla barra di regolazione, sia facendo scorrere il dito su di essa.

Il range di temperatura impostabile sul termostato in modo caldo è: 15-30° C. In modo freddo: 18-30° C. (Questi valori possono variare in funzione delle impostazioni fatte sul parametro Eco-Adapt dal termostato maestro Blueface).

Menu di configurazione



Modo Sleep. Il modo Sleep è un Eco-temporizzatore che controlla lo spegnimento della zona. I valori impostabili sono:

- **OFF.** Il temporizzatore è spento.
- **30.** Attiva il timer di spegnimento della zona a 30 minuti.
- **60.** Trascorsi 30 minuti, viene variata la temperatura della zona di un grado, trascorsi 60 minuti la zona si spegne.
- **90.** Trascorsi 30 minuti, viene variata la temperatura della zona di un grado; trascorsi 60 minuti viene variata la temperatura di un ulteriore grado. Trascorsi 90 minuti la zona si spegne.

IT

Modo di funzionamento: Se il termostato Airzone Think sul quale stiamo lavorando è configurato come maestro del sistema, sarà possibile impostare il modo di funzionamento dell'impianto. I modi disponibili sono:



Stop. Il sistema viene spento completamente indipendentemente dallo stato del resto delle zone. Inoltre, tutti gli elementi terminali (griglie, serrande, ecc.) verranno chiuse.



Ventilazione. In questo modo di funzionamento il sistema utilizza solamente la funzione di ventilazione del climatizzatore (quindi senza riscaldare o raffreddare). La logica di apertura delle zone sarà quella del modo freddo, cioè saranno aperte solo le zone in domanda di aria fredda. (T^a impostata < T^a ambiente).



Freddo. In questo modo di funzionamento il sistema lavora con il climatizzatore in raffrescamento. Saranno aperte solo le zone in regime di domanda di aria fredda (T^a impostata < T^a ambiente).



Caldo. In questo modo di funzionamento il sistema lavora con il climatizzatore in riscaldamento. Saranno aperte solo le zone in regime di domanda di aria calda (T^a di setpoint > T^a ambiente).



Deumidificazione. In questo modo di funzionamento il sistema lavora con lo scopo di ridurre l'umidità in ambiente senza raffreddare eccessivamente. Saranno aperte solo le zone in regime di domanda di aria fredda (T^a di setpoint < T^a ambiente).

Nota. Questo modo è l'ideale nelle giornate particolarmente umide o quando non si vuole raffreddare gli ambienti ma si vuole aumentare il confort. Ideale anche per evitare problemi di formazione di condensa sopra le bocchette.



Navigazione remota. Accedi alle zone del sistema per modificare la temperatura di setpoint, accendere o spegnere la zona scelta e vedi tutta l'informazione della stessa.

Velocità di ventilazione: Nel caso in cui il termostato Airzone Think sul quale stiamo lavorando sia configurato come maestro del sistema ed inoltre che la macchina canalizzata installata sia del tipo fancoil , sarà possibile impostare la velocità di ventilazione tramite barra di regolazione. Per difetto dalla fabbrica il modo impostato è quello automatico in cui il sistema imposta la velocità in rapporto al numero delle zone in regime di domanda.



Velocità alta.



Velocità media.



Velocità bassa.



Velocità automatica.

Avvisi ed errori del sistema

Il termostato Airzone Think mostrerà i diversi avvisi del sistema nella schermata salvaschermo.

Avvisi



Batteria. Avviso di batteria scarica.

Avviso degli errori

Il sistema è fornito di un algoritmo per il controllo degli errori. Nel caso in cui vengano mostrati avvisi di questo tipo si raccomanda di contattare l'installatore dell'impianto.

Errore 9. Il sistema apre tutte le serrande motorizzate in modo da permettere l'utilizzo dell'impianto in modo centralizzato e direttamente dal comando macchina. Una volta risolta la problematica , il sistema ritornerà al suo normale funzionamento.

Una volta risolto l'errore, l'icona di avviso sparisce.

3 SONDA AIRZONE LITE

CONOSCIAMO AIRZONE LITE

La sonda di temperatura Airzone Lite permette in maniera semplice e veloce di controllare i parametri base di una.

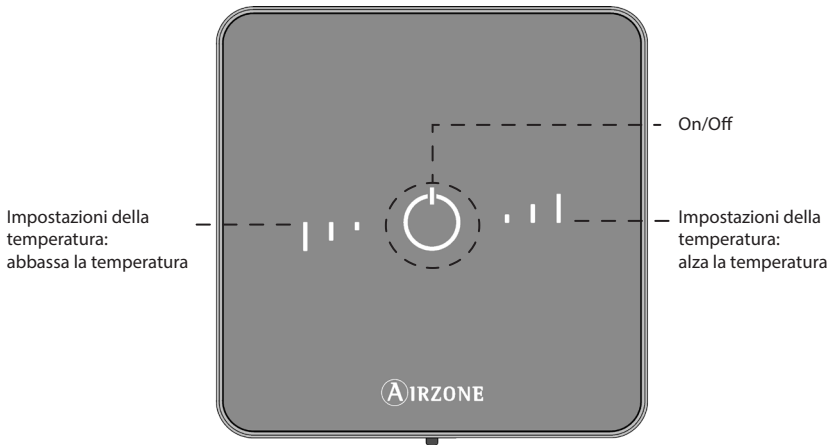

On/Off. Accensione ed spegnimento della zona con una semplice pulsazione. Inoltre tramite un codice di colori sarà indicato lo stato della zona gestita dalla sonda. (Vedere *On/Off* pagina 19).

Impostazioni della temperatura. Premere sui pulsanti per abbassare o alzare la temperatura di setpoint fino ad un massimo 3° C, rispetto alla temperatura base impostata dal termostato maestro. (Vedere *controllo di temperatura* pagina 19).

UTILIZZO DELL'AIRZONE LITE

Funzioni basiche

 **On/Off.** Premere sull'icona per l'accensione o lo spegnimento della zona controllata dal termostato. Questo tasto, inoltre tramite un codice di differenti colori indicherà lo stato della zona, nel dettaglio:

 **Viola:** il sistema è in modo Stop.

 **Rosso:** il sistema funziona in modo Caldo.

 **Azzurro:** il sistema funziona in modo Freddo.

 **Verde:** confort; la zona ha raggiunto la temperatura di setpoint.

Il termostato è acceso quando l'icona colorata rimane illuminata in modo fisso in uno qualsiasi dei colori. Per la sonda Lite con comunicazione radio il led della sonda si spegne automaticamente dopo 10 secondi per contenere i consumi energetici. Nel caso in cui la sonda Lite sia collegata tramite cavo è possibile configurare il comportamento del led dall'apposito menù sul termostato Blueface: *Impostazioni Lite*. (Vedere *configurazione di zona*, pagina 11-12).

Il termostato è spento quando l'icona lampeggia una volta (si tocca l'interfaccia). Per la sonda Lite con comunicazione radio il led della sonda si spegne automaticamente dopo 10 secondi per contenere i consumi energetici. Nel caso in cui la sonda Lite sia collegata tramite cavo è possibile configurare il comportamento del led dall'apposito menù sul termostato Blueface: *Impostazioni Lite*. (Vedere *configurazione di zona*, pagina 11-12).

Control de temperatura. Utilizzare i pulsanti per alzare o abbassare fino a 3° C la temperatura in ambiente con step di 1° C, la temperatura di setpoint base è impostata dal termostato Blueface. *Impostazioni Lite*. (Vedere *configurazione di zona*, pagina 11-12).

I LED rimarranno accesi ad indicare i gradi di temperatura impostati.

Nel caso in cui nell'impostare la temperatura si ecceda al limite dei 3°C, le icone di impostazione della temperatura lampeggeranno ad indicare il superamento di tale limite.

Errori

 **Il Lampeggio rapido in colore rosso dell'icona di ON/OFF.** indica la perdita di comunicazione con la scheda elettronica centrale. Nel caso contattare il proprio installatore di fiducia.

CAMBIO DELLA BATTERIA

I termostati Blueface e Airzone Think mostrano i vari avvisi del sistema sul loro salvaschermo. Mediante un avviso verrà indicata la fine del ciclo di vita utile della batteria delle interfacce radio.

Nel caso di termostati radio Lite apparirà un messaggio di avviso di Batteria Lite nei termostati Blueface.

Per sostituire la batteria (CR2450), separare il termostato dal suo supporto e provvedere alla sua sostituzione.

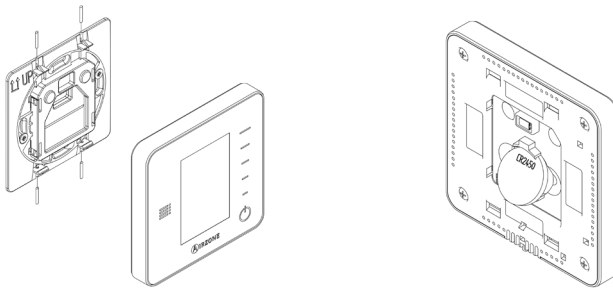

Importante: Si consiglia l'uso di batterie di marca simili a quelle fornite. Una batteria di minore qualità può ridurre il suo ciclo di vita.

Smaltire la batteria in un punto di raccolta per il riciclaggio adeguato.

Nota: N'oubliez pas de retirer le système anti-vandalisme avant de retirer le thermostat du mur.

ÍNDICE

| | |
|--|----|
| Precauções e política ambiental | 2 |
| Interfaces Airzone | 3 |
| Airzone Blueface | 4 |
| Apresentação do Blueface | 4 |
| Proteção de ecrã | 4 |
| Ecrã de início (controlo de temperatura) | 5 |
| Utilização do Blueface | 6 |
| Controlo de climatização | 6 |
| Configuração de usuário | 9 |
| Programações temporizadas | 10 |
| Consumo do sistema | 11 |
| Configuração da zona | 11 |
| Avisos e erros do sistema | 12 |
| Airzone Think | 13 |
| Apresentação do Airzone Think | 13 |
| Proteção de ecrã | 13 |
| Ecrã de início (controlo de temperatura) | 14 |
| Utilização do Airzone Think | 15 |
| Navegação | 15 |
| Funções básicas | 15 |
| Menu de configuração | 16 |
| Avisos e erros do sistema | 17 |
| Airzone Lite | 18 |
| Apresentação do Airzone Lite | 18 |
| Utilização do Airzone Lite | 19 |
| Funções básicas | 19 |
| Erros | 19 |
| Alteração de bateria | 20 |

PRECAUÇÕES E POLÍTICA AMBIENTAL

Precauções

Para sua segurança e de seus dispositivos, siga as seguintes instruções:

- Não manipule o sistema com as mãos molhadas ou húmidas.
- Faça todas as conexões ou desconexões com o sistema de climatização sem alimentá-lo.
- Tenha o cuidado de não fazer nenhum curto-circuito nas conexões do sistema.

Política ambiental



Nunca deite fora esse equipamento com o lixo doméstico. Caso não sejam tratados adequadamente, os produtos elétricos e eletrônicos podem liberar substâncias que causam danos ao meio ambiente. A imagem de um recipiente riscado ao meio indica coleta seletiva de dispositivos elétricos, que são tratados de maneira diferente do lixo urbano. Para uma gestão ambiental correta, no final de sua vida útil, os equipamentos elétricos deverão ser levados a centros de coleta.

As peças desses equipamentos poderão ser recicladas. Portanto, respeite a regulamentação em vigor sobre proteção ambiental.

Entregue o equipamento que não será mais utilizado ao seu distribuidor ou a um centro de coleta especializado.

Os infratores estarão sujeitos às sanções e medidas estabelecidas pela Lei de proteção do meio ambiente.

INTERFACES AIRZONE

As interfaces Airzone gerenciam a climatização de forma inteligente para que seu equipamento seja mais eficiente e económico.

Os sistemas Airzone permitem a configuração de interfaces mestras e de zonas. Desta maneira, a partir de um termostato mestre, poderá realizar uma troca de Modo, definir o grau de eficiência com a função Eco-Adapt ou selecionar as velocidades do seu equipamento.

PT



1 AIRZONE BLUEFACE. Interface de controlo de climatização através de ecrã capacitivo em cores de 3,5".

- Funções básicas de controlo de climatização.
- Leitura de temperatura ambiente e humidade relativa.
- Função de economia Eco-Adapt.
- Navegação por zonas.
- Programações temporizadas.



2 AIRZONE THINK. Interface de controlo de climatização através de botões capacitivos com ecrã de tinta de consumo muito baixo.

- Funções básicas de controlo de climatização.
- Leitura de temperatura ambiente e humidade relativa.

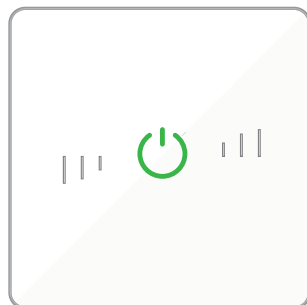

3 AIRZONE LITE. Interface de controlo de climatização através de botões capacitivos.

- Botão para ligar e desligar.
- Botões de seleção de temperatura.

1 AIRZONE BLUEFACE

APRESENTAÇÃO DO BLUEFACE

Proteção de ecrã

A proteção de ecrã aparece após cerca de 30 segundos de inatividade do Blueface e exibe as seguintes informações:

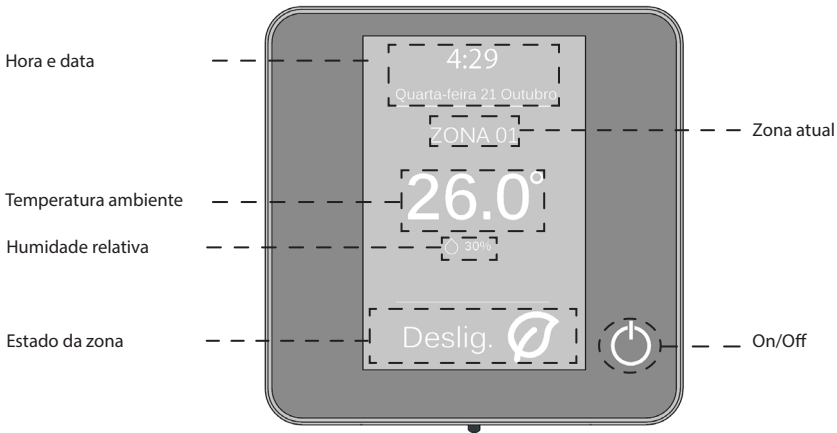

Hora e data. São informações configuráveis, que podem ser definidas no menu de configuração de usuário. (Ver *configuração de usuário*, página 9).

Zona atual. Indica a zona ocupada pela interface.

Temperatura ambiente. Indica a temperatura atual do sítio onde o Blueface está localizado.

Humidade relativa. Indicador de humidade do ambiente.

Estado da zona. Exibe informações sobre o estado e a configuração da zona, avisos e erros do sistema (ver *avisos e erros do sistema*, página 12).

On/Off. Liga e desliga a zona em que o termostato está localizado.

Ecrã de início (controlo de temperatura)

Ao ser pressionado, o termostato sai da proteção de ecrã e entra no ecrã principal. Nele, podemos encontrar as seguintes funções:

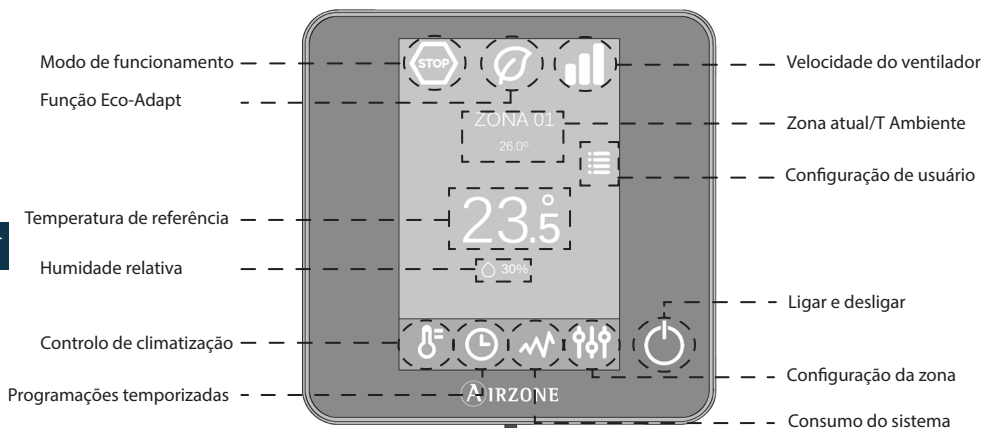

Modo de funcionamento. Seleciona o modo de funcionamento do sistema entre os modos possíveis: frio, calor, seco, ventilação e stop. (Ver *controlo de climatização; modo de funcionamento*, páginas 6 e 7).

Função Eco-Adapt. Informa o nível de eficiência energética do equipamento e adapta as temperaturas a valores cada vez mais eficientes. (Ver *controlo de climatização; função Eco-Adapt*, página 7).

Velocidade do ventilador. Define a velocidade de trabalho do ventilador da unidade de A/A. (Ver *velocidade do ventilador*, página 8).

Zona atual/T Ambiente. Indica a zona ocupada pela interface. O nome pode ser editado e funciona como acesso direto para a navegação por zonas. (Ver *navegação por zonas*, pág. 8). / Indica a temperatura atual do sítio onde o Blueface está localizado.

Configuração de usuário. Com este parâmetro, é possível controlar funções como idioma, unidades, brilho, proteção de ecrã, etc. (Ver página 9).

Temperatura de referência. Clique na temperatura para selecionar a temperatura de referência desejada. (Ver *controlo de climatização*, página 6).

Humidade relativa. Indicador de humidade do ambiente.

Controlo de climatização. Menu de controlo das funções básicas do sistema Airzone.

Programações temporizadas. Menu para programação do sistema Airzone, e para ativá-la ou desativá-la. (Ver *programações temporizadas*, página 10).

Consumo do sistema. Funcionalidade que oferece informações sobre o consumo do sistema.

Configuração da zona. Poderá definir para a zona os valores de sleep, antigelo e, dependendo do tipo de instalação, outras propriedades do sistema. (Ver página 11).

On/Off. Liga e desliga a zona em que o termostato está localizado.

PT

UTILIZAÇÃO DO BLUEFACE

Controlo de climatização



On/Off. Ao pressionar o ícone, a zona em que se encontra o termostato será ligada ou desligada.

23,5° Controlo de temperatura. Ao pressionar a temperatura, é possível selecionar a temperatura de referência desejada em intervalos de 0,5°C com os símbolos - e + exibidos.

Os intervalos permitidos em modo calor são: 15-30°C. Em modo frio: 18-30°C. Estes valores variam em função da opção de eficiência (Eco-Adapt) que tiver sido selecionada na interface mestra.





Modo de funcionamento. Indica o modo em que o sistema trabalha. No termostato mestre, pressione para acessar o menu de seleção. Os modos disponíveis são:





Stop. O sistema de climatização se manterá parado, independentemente do estado das demais zonas. Para além disso, todos os elementos terminais (grelhas, comportas, etc.) permanecerão fechados.

 **Ventilação.** Neste modo de funcionamento, o sistema trabalha apenas com o equipamento de ar em modo *ventilação*, quando uma das zonas associadas gerar demanda ($T_{\text{referência}} < T_{\text{ambiente}}$).

 **Frio.** Neste modo de funcionamento, o sistema trabalha apenas com o equipamento em modo *frio*, quando uma das zonas gerar demanda ($T_{\text{referência}} < T_{\text{ambiente}}$).

 **Calor.** Neste modo de funcionamento, o sistema trabalha apenas com o equipamento em modo *calor*, quando uma das zonas gerar demanda ($T_{\text{referência}} > T_{\text{ambiente}}$).

 **Seco.** Neste modo de funcionamento, o sistema trabalha com o equipamento de ar em modo *seco*, refrescando o ambiente e dando prioridade para a redução de humidade, quando uma das zonas gerar demanda ($T_{\text{referência}} < T_{\text{ambiente}}$).

 **Nota.** Este modo é adequado para dias de muita humidade, pois reduz a aparição de partículas de água nas grades.

 **Função Eco-Adapt.** Informa o nível de eficiência energética do sistema e adapta a temperatura a valores cada vez mais eficientes, estabelecendo limites em função do grau de economia desejado:

Indicador de eficiência.

Em função da temperatura de trabalho, o *Blueface* estabelece uma gama de cores que reflete o nível de eficiência do sistema:

Verde: muito eficiente.

Amarelo: eficiente.

Laranja: ineficiente.

Vermelho: muito ineficiente.

 **Off.** Os intervalos de temperatura são os permitidos pelo sistema.

 **Manual.** Estabelece as temperaturas limite das zonas em função da definida no termostato mestre.

 **A.** Fixa limites de economia para frio entre 24°C e 30°C e para calor entre 15°C e 22°C.

 **A+.** Estabelece temperaturas limite para elevar o nível de eficiência energética: no frio 25-30°C; no calor 15-21,5°C.

 **A++.** Estabelece os limites para eficiência máxima. No frio: 26-30°C; no calor: 15-21°C.

 **Velocidade do ventilador.** Define a velocidade de trabalho do ventilador da unidade de A/A. Por padrão, funciona em modo Automático e impõe o fluxo em função do número de zonas em demanda. Em instalações de Fancoil, o sistema permite também selecionar a velocidade de forma manual a partir do termostato mestre.



Velocidade alta.



Velocidade média.



Velocidade baixa.



Velocidade automática.



Navegação por zonas. Clique no nome da zona para acessar a lista de zonas do sistema. A partir desta opção, poderá obter informações do estado de cada uma delas e poderá ligar ou desligar a que desejar.

Ao pressionar uma zona, é possível acessar o controle de todos os seus parâmetros:



Controle de climatização: On/Off; temperatura, modo, etc.



Programações temporizadas: criar uma programação ou ativar/desativar as programações criadas para a zona. (Ver página 10).



Consumo do sistema. (Ver página 11).



Configuração da zona. (Ver página 11).

Caso queira modificar algum parâmetro comum a todas as zonas, pressione a opção **“todas as zonas”** e defina as alterações necessárias.

Trocar o nome. Deve-se pressionar o nome da zona prolongadamente até acessar o editor de nomes.

Ícones na zona remota.

⊗ Sair da zona. Fecha a zona e volta para a principal.

📄 Volta para a lista de navegação por zonas.

Configuração de usuário



A partir deste parâmetro, o usuário poderá controlar e modificar várias funcionalidades básicas. Pressionar ou arrastar o ícone libera os acessos diretos; premendo ogni singola icona si accede alla schermata di controllo di questo parametro in concreto:



Idioma/País. Selecione os valores para o sistema.



Brilho. Poderá fixar a percentagem do brilho e decidir se o deseja quando o termostato estiver em modo de proteção de ecrã.



Data e hora. Pressione o relógio para fixar a hora, o formato (12 ou 24 horas) e se deseja troca automática de hora. Pressione o calendário para definir a data.



Limpeza ecrã. Ative esta opção para realizar a limpeza do ecrã. Ele será desativado por alguns segundos.



Proteção de ecrã. Poderá definir a informações mostradas na proteção de ecrã. Em função dos elementos configurados em seu sistema, poderá selecionar:

- Estado da zona: exhibe informações sobre o estado e a configuração da zona.
- Informação meteorológica: disponível apenas com o Airzone Cloud.
- Consumo de equipamento A/A: disponível apenas em equipamentos com leitura de consumo.
- Quando a opção de informação for desativada, apenas a hora e o estado da zona serão exibidos.



Informação. Este parâmetro oferece informações sobre:

- A zona: firmware, zona, associação, motor ou estado das comunicações.
- O sistema: firmware, configuração e informações de controladores de sistema e instalação.
- Os dispositivos: Indica os elementos conectados ao sistema.
- Webserver: Configurazioni e associazione, Endereço IP, MAC.
- Os erros: Avisos sobre as incidências do sistema.

Programações temporizadas

Para programar a climatização, o menu pode ser acessado através do ícone de programações temporizadas:

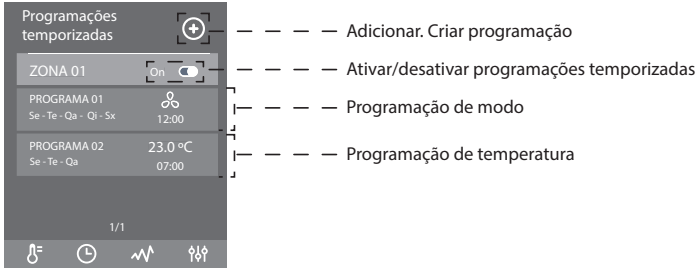

Utilize o ícone de adição para realizar programações temporizadas na zona. Primeiro, selecione o tipo de programa que será realizado. Há dois tipos de programação:

- **De modo.** Permite definir o modo de funcionamento (disponível apenas em Blueface mestre).
- **De temperatura.** Permite ligar/desligar/ativar a zona com temperatura.

Quando o tipo de programação tiver sido selecionado, indique os dias, a hora e a ação a ser realizada. Para além disso, poderá definir o nome da programação ao pressioná-lo.

Finalmente, ative ou desative as programações realizadas através do seletor On/Off. Ao ativar um programa, o ícone de programações temporizadas será exibido . Ao desativar um programa, o ícone aparecerá riscado e, apesar de visível na lista de programas, estará desativado

Para modificar uma programação, pressione a que deseja alterar na lista de programas armazenados e faça as alterações pertinentes.

Pressionar qualquer programa prolongadamente exhibe uma lista de opções de programação:

- Editar. Acessa o editor de nomes, onde é possível realizar as alterações desejadas.
- Eliminar. Elimina a programação temporizada.
- Copiar. Copia a programação temporizada para aplicá-la a qualquer zona da instalação.

Consumo do sistema

Este menu mostra informações sobre o tempo de demanda de ar da zona e de funcionamento do equipamento de A/A do sistema durante o dia.

Caso o equipamento de A/A informe o consumo elétrico, a potência instantânea e o consumo acumulado durante o dia serão exibidos.

Configuração da zona

Neste menu, poderá atuar sobre:

 **Modo Sleep.** O modo Sleep é um eco-temporizador de desligamento da zona. Os valores que podem ser selecionados são:

- **OFF.** A temporização está desligada.
- **30.** Ativa a temporização e, aos 30 minutos, a zona é desligada.
- **60.** Ativa a temporização. Aos 30 minutos, a temperatura da zona varia em um grau e, aos 60 minutos, a temporização é desligada.
- **90.** Ativa a temporização. Aos 30 minutos, a temperatura da zona varia em um grau. Aos 60 minutos, a temperatura da zona varia em mais um grau. Aos 90 minutos, a temporização é desligada.

 **Antigelo.** Evita que a temperatura ambiente da zona fique abaixo de 12°C, mesmo que esteja desligada. (Não será ativado em modo Stop).

Dependendo do tipo de instalação e da configuração do sistema, há outras funcionalidades:

 **Ângulos de grelha.** Permite definir a inclinação das grelhas inteligentes Airzone da sua zona para os modos frio e calor. Por padrão, são configurados como 90°. (Opção não disponível nos plenums).

 **Etapas de controle.** No caso de controle de elementos de ar e radiante na zona, esta opção permite selecionar como se deseja trabalhar em modo calor. Por padrão está configurado como Combinado.

 **Q-Adapt.** Permite selecionar o algoritmo de controle de fluxo que melhor se adapta à sua instalação de condutas. As opções disponíveis são:

- **Máximo:** o sistema trabalha com velocidade máxima, independentemente do número de zonas.
- **Potência:** trabalha com uma velocidade maior que em Padrão para favorecer o aumento de fluxo.

- Padrão: o sistema modifica a velocidade em função do número de zonas.
- Silêncio: trabalha com uma velocidade menor que em Padrão para favorecer a redução de ruído.
- Mínimo: trabalha com velocidade mínima, independentemente do número de zonas.



Ajustes Lite*. Neste parâmetro, poderá definir a temperatura base de referência para a zona onde o Airzone Lite está instalado. Poderá também configurar o cabo Lite para que funcione como o rádio: depois de alguns segundos (durante os quais o estado da zona é indicado), será desligado.

Avisos e erros do sistema

O termostato Airzone Blueface mostra os diferentes avisos do sistema na proteção do ecrã. Caso ocorra um erro, ele será mostrado na proteção de ecrã, no ecrã principal e em “Sobre os erros” da configuração de usuário.

Avisos

Antigelo. Será exibido caso esta função seja ativada (Ver *configuração de zona*, página 11).

Janela. Este aviso indica que a climatização foi suspensa devido à abertura de uma janela. Disponível apenas em sistemas que tenham o controlo de janelas ativo.

Bateria. Aviso de pouca bateria. Ao ser pressionado, o ícone do ecrã principal informa sobre a zona afetada.

Incidências

O sistema possui um mecanismo para controlo de incidências. Caso uma mensagem de erro seja exibida, entre em contacto com o seu instalador de confiança.

Erro 9. O sistema abrirá todas as comportas para permitir o uso da climatização a partir do comando do equipamento de A/A. Quando a incidência tiver sido resolvida, o sistema voltará ao seu estado anterior.

Quando a incidência tiver sido resolvida, o ícone de aviso desaparecerá.



2 AIRZONE THINK

APRESENTAÇÃO DO AIRZONE THINK

Proteção de ecrã

A proteção de ecrã aparece em estado de repouso e exibe as seguintes informações:

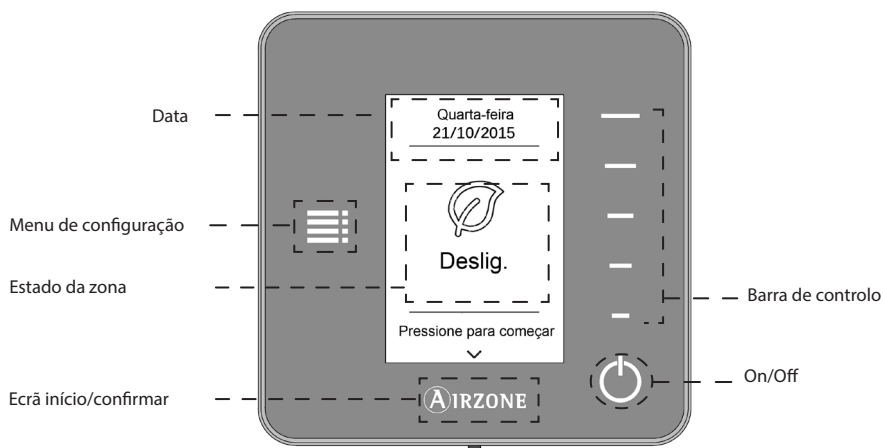

PT

Data. Parâmetro informativo definido pela interface mestra na configuração de usuário (ver *configuração de usuário (Airzone Blueface)*, página 9).

Menu de configuração. Os parâmetros do modo Sleep poderão ser fixados em qualquer caso. Caso se trate de um Think mestre, poderá modificar o Modo e, caso se trate de uma instalação com Fancoil, poderá seleccionar a Velocidade. (Ver página 16).

Estado da zona. Exibe as informações sobre a configuração geral da zona: estado (ligado ou desligado) e modo de funcionamento. Caso ocorram erros, eles serão exibidos (Ver *avisos e erros*, página 17).

Barra de controlo. Ajusta, ao ser pressionado ou por deslizamento, os diferentes parâmetros que controlam o Airzone Think.

Airzone. Botão de confirmação e retorno ao ecrã principal.

On/Off. Liga e desliga a zona em que o termostato está localizado.

Ecrã de início (controlo de temperatura)

Ao pressionar “Airzone”, o termostato sai da proteção de ecrã e entra no ecrã principal. Nele, podemos encontrar as seguintes funções:

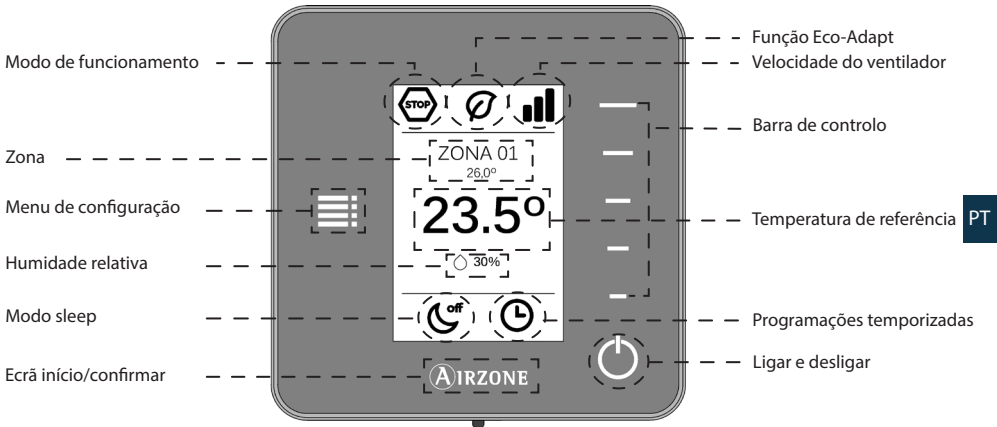

Modo de funcionamento. Mostra o modo de funcionamento selecionado na interface mestra ou no Think. Os modos possíveis são: frio, calor, seco, ventilação e stop. (Ver *menu de configuração*, página 16).

Funcção Eco-Adapt. Informa o nível de eficiência energética fixado pelo Blueface.

Velocidade do ventilador. Indicador da velocidade de trabalho do ventilador da unidade de A/A, fixada no menu de configuração (se a instalação for Fancoil) ou na interface mestra (Ver página 17).

Zona/Temperatura ambiente. Indica a zona ocupada pela interface. Seu nome é definido no termostato mestre Airzone Blueface. Mostra a temperatura ambiente da zona.

Menu de configuração. Os parâmetros do modo Sleep poderão ser fixados em qualquer caso. Caso se trate de um Think mestre, poderá modificar o Modo e, caso se trate de uma instalação com Fancoil, poderá selecionar a Velocidade. (Ver página 16).

Temperatura de referência. Informa a temperatura fixada na barra de controlo do Think. (Ver *controlo de temperatura* página 15).

Humidade relativa. Indicador de humidade do ambiente.

Modo Sleep. Indicador do estado em que o modo sleep está fixado no menu de configuração ou no Blueface.

Programações temporizadas. Indica o estado (ligado ou desligado) das programações temporizadas da zona. É definido no Blueface.

Barra de controlo. Ajusta, ao ser pressionado ou por deslizamento, os diferentes parâmetros que controlam o Airzone Think.

PT

Airzone. Botão de confirmação e retorno ao ecrã principal.

On/Off. Liga e desliga a zona em que o termostato está localizado.

UTILIZAÇÃO DO AIRZONE THINK

Navegação

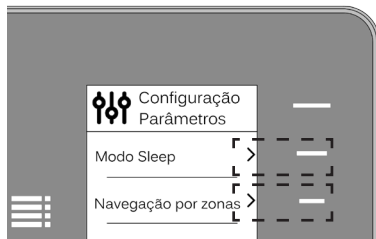

Para navegar pelo termostato Airzone Think, siga as indicações exibidas no ecrã. Cada vez que uma indicação for exibida, pressione o botão que se encontra alinhado com ►◀>∨∧-+ a barra de controlo.

Funções básicas



On/Off. Ao pressionar o ícone, a zona em que se encontra o termostato será ligada ou desligada.

23,5° Controlo de temperatura. Através da barra de controlo, poderá seleccionar a temperatura de referência desejada em intervalos de 0,5°C.

Os intervalos permitidos em modo calor são: 15-30°C. Em modo frio: 18-30°C. Estes valores variam em função da opção de eficiência (Eco-Adapt) que tiver sido seleccionada na interface mestra.

Menu de configuração



A partir deste parâmetro, é possível definir, através da barra de controlo, em qualquer caso, os valores do Modo **Sleep**: o modo Sleep é um eco-temporizador de desligamento da zona. Os valores que podem ser selecionados são:

- **OFF.** A temporização está desligada.
- **30.** Ativa a temporização e, aos 30 minutos, a zona é desligada.
- **60.** Ativa a temporização. Aos 30 minutos, a temperatura da zona varia em um grau e, aos 60 minutos, a temporização é desligada.
- **90.** Ativa a temporização. Aos 30 minutos, a temperatura da zona varia em um grau. Aos 60 minutos, a temperatura da zona varia em mais um grau. Aos 90 minutos, a temporização é desligada.

PT

Caso se trate de um Airzone Think mestre, o **Modo** poderá ser modificado através da barra de controlo, sendo comum a todas as zonas:



Stop. O sistema de climatização se manterá parado, independentemente do estado das demais zonas. Para além disso, todos os elementos terminais (grelhas, comportas, etc.) permanecerão fechados.



Ventilação. Neste modo de funcionamento, o sistema trabalha apenas com o equipamento de ar em modo *ventilação*, quando uma das zonas associadas gerar demanda ($T \text{ referência} < T \text{ ambiente}$).



Frio. Neste modo de funcionamento, o sistema trabalha apenas com o equipamento em modo *frio*, quando uma das zonas gerar demanda ($T \text{ referência} < T \text{ ambiente}$).



Calor. Neste modo de funcionamento, o sistema trabalha apenas com o equipamento em modo *calor*, quando uma das zonas gerar demanda ($T \text{ referência} > T \text{ ambiente}$).



Seco. Neste modo de funcionamento, o sistema trabalha com o equipamento de ar em modo *seco*, refrescando o ambiente e dando prioridade para a redução de humidade, quando uma das zonas gerar demanda ($T \text{ referência} < T \text{ ambiente}$). O equipamento regulará o fluxo e a temperatura de impulsão do ar, de forma automática, para manter níveis adequados de humidade.

Nota. Este modo é adequado para dias de muita humidade, pois reduz a aparição de partículas de água nas grades.



Navegação por zonas. Acesse as diferentes zonas do seu sistema para modificar a temperatura de referência, desligar ou ligar a zona em questão e visualizar todas as suas informações.

Caso se trate de um Think mestre e de uma instalação com Fancoil, através da barra de controlo, será possível seleccionar a **Velocidade do ventilador**. Define a velocidade de trabalho do ventilador da unidade de A/A. Por padrão, funciona em modo Automático e impõe o fluxo em função do número de zonas em demanda.

PT



Velocidade automática.



Velocidade baixa.



Velocidade média.



Velocidade alta.

Avisos e erros do sistema

O termostato Airzone Think mostra os diferentes avisos do sistema na proteção de ecrã.

Avisos



Bateria. Aviso de pouca bateria.

Incidências

O sistema possui um mecanismo para controlo de erros. Caso uma mensagem de erro seja exibida, entre em contacto com o seu instalador de confiança.

Erro 9. O sistema abrirá todas as comportas para permitir o uso da climatização a partir do comando do equipamento de A/A. Quando a incidência tiver sido resolvida, o sistema voltará ao seu estado anterior.

3 TERMOSTATO AIRZONE LITE

APRESENTAÇÃO DO AIRZONE LITE

O termostato Airzone Lite permite o controlo de temperatura da zona de forma simples.

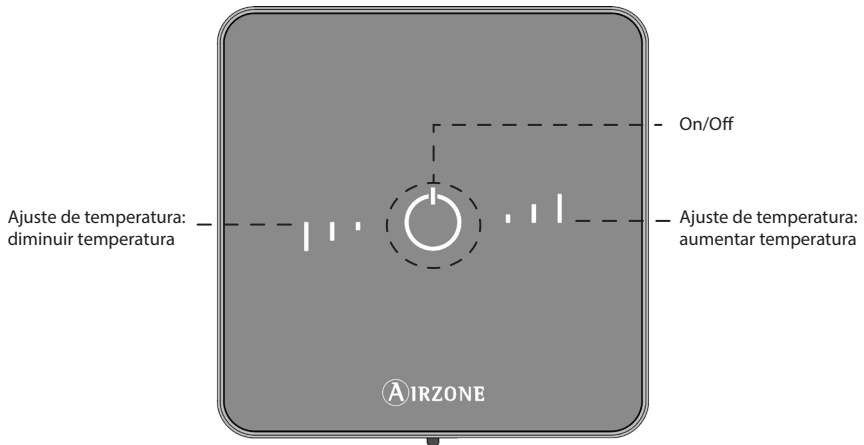

PT

On/Off. Liga e desliga a zona. Além disso, atua como indicador de modo através de diferentes cores para cada situação. (Ver *On/Off* página 19).

Ajustes de temperatura. Ao pressionar os botões, poderá aumentar ou diminuir a temperatura de referência em até 3°C em relação à interface mestra. (Ver *controlo de temperatura* página 19).

UTILIZAÇÃO DO AIRZONE LITE

Funções básicas



On/Off. Ao pressionar o ícone, a zona em que se encontra o termostato será ligada ou desligada. Este botão funciona como indicador do modo do sistema. Pode assumir uma série de cores:



Roxo: o sistema está parado (Stop).



Vermelho: o modo de funcionamento é Calor.



Azul: o modo de funcionamento é Frio.



Verde: conforto; a temperatura de referência foi atingida.

O termostato está **ligado** quando o ícone **permanece iluminado** em qualquer uma das cores mencionadas. Após cerca de 10 segundos, o Lite rádio será desligado. Com o cabo Lite, esta opção poderá ser configurada no Blueface: *ajustes Lite*. (Ver *configuração de zona*, página 11-12).

O termostato estará **desligado** quando o ícone **piscar** ao tocar a interface. Após cerca de 10 segundos, o Lite rádio será desligado. Com o cabo Lite, esta opção poderá ser configurada no Blueface: *ajustes Lite*. (Ver *configuração de zona*, página 11-12).

Controlo de temperatura. Usando os botões, é possível aumentar ou diminuir a temperatura de referência em até 3°C, em intervalos de 1°C, em relação à base definida no Blueface, em *ajustes de sonda*. (Ver *configuração de zona*, página 11-12).

Os LEDs indicam a temperatura de referência.

Caso o limite de temperatura permitido seja superado, os ícones de ajuste de temperatura piscarão.

Erros



O ícone de On/Off pisca rapidamente em vermelho. Perda de comunicação com a central.

ALTERAÇÃO DE BATERIA

Os termostatos Blueface e Airzone Think mostram os diferentes avisos do sistema na proteção de ecrã. Eles indicam, com o ícone de aviso, que a bateria das interfaces rádio chegou ao final da sua vida útil.

No caso dos termostatos rádio Lite, será exibida uma mensagem de aviso de Bateria Lite nos termostatos Blueface.

Para substituir a bateria (CR2450), separe o termostato do seu suporte.

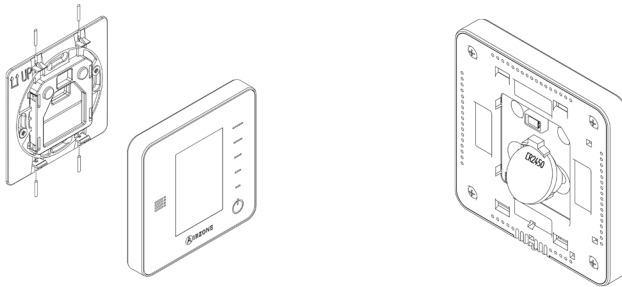

Importante: Recomendamos a utilização de baterias de alta qualidade, semelhantes às fornecidas. Baterias de qualidade inferior podem reduzir a vida útil do dispositivo.

Lembre-se de depositar a bateria retirada em um ponto de reciclagem adequado.

Nota: Lembre-se de retirar o sistema de segurança antes de retirar o termostato da parede.

INHALTSVERZEICHNIS

DE

| | |
|---|----|
| Vorsichtsmaßnahmen und Umweltrichtlinie | 2 |
| Airzone-Schnittstellen | 3 |
| Airzone Blueface | 4 |
| Den Blueface kennenlernen | 4 |
| Bildschirmschoner | 4 |
| Startbildschirm (Temperatursteuerung) | 5 |
| Den Blueface bedienen | 6 |
| Klimatisierungssteuerung | 6 |
| Benutzerkonfiguration | 9 |
| Zeitprogrammierungen | 10 |
| Systemverbrauch | 11 |
| Zonenkonfiguration | 11 |
| Meldungen und Fehler des Systems | 12 |
| Airzone Think | 13 |
| Den Airzone Think kennenlernen | 13 |
| Bildschirmschoner | 13 |
| Startbildschirm (Temperatursteuerung) | 14 |
| Den Airzone Think bedienen | 15 |
| Navigation | 15 |
| Grundfunktionen | 15 |
| Konfigurationsmenü | 16 |
| Meldungen und Fehler des Systems | 17 |
| Airzone Lite | 18 |
| Den Airzone Lite kennenlernen | 18 |
| Den Airzone Lite bedienen | 19 |
| Grundfunktionen | 19 |
| Fehler | 19 |
| Batterie-wechsel | 20 |

VORSICHTSMAßNAHMEN UND UMWELTRICHTLINIE

Vorsichtsmaßnahmen

Für Ihre eigene Sicherheit und die der Geräte beachten Sie bitte die folgenden Anweisungen:

- Bedienen Sie das System nicht mit nassen oder feuchten Händen.
- Führen Sie alle Anschluss- oder Trennarbeiten am Klimatisierungssystem ohne Stromversorgung durch.
- Achten Sie darauf, dass Sie keinen Kurzschluss an einem Systemanschluss herstellen.

Umweltrichtlinie



Diese Anlage darf nicht mit dem Hausmüll entsorgt werden. Elektro- und Elektronikprodukte enthalten Stoffe, die umweltschädlich sein können, wenn sie nicht sachgemäß behandelt werden. Das Symbol der durchgestrichenen Mülltonne weist auf getrennte Abholung von Elektrogeräten hin und unterscheidet sich vom übrigen Siedlungsabfall. Im Sinne eines ordnungsgemäßen Abfallmanagements müssen sie am Ende ihrer Nutzungsdauer zu den vorgesehenen Sammelstellen gebracht werden.

Die Bestandteile sind recyclingfähig. Beachten Sie deshalb die geltenden Bestimmungen zum Umweltschutz. Bei Ersatz müssen Sie die Anlage an Ihren Händler zurückgeben, oder an einer speziellen Sammelstelle abliefern.

Zu widerhandlungen unterliegen Sanktionen und Maßnahmen, die im Umweltschutzrecht festgelegt sind.

AIRZONE-SCHNITTSTELLEN

Die verschiedenen Airzone-Schnittstellen verwalten die Klimatisierung auf intelligente Weise, um die Effizienz und die Einsparung ihrer Anlage zu steigern.

Airzone-Anlagen ermöglichen die Konfiguration von Master- und Zonen-Schnittstellen. So können Sie über ein Masterthermostat eine Modusänderung vornehmen, die Effizienzstufe mit der Funktion Eco-Adapt festlegen oder die Geschwindigkeiten Ihrer Anlage auswählen.

DE



1 AIRZONE BLUEFACE. Schnittstelle zur Klimatisierungssteuerung über kapazitives 3,5-Zoll-Farbdisplay.

- Grundfunktionen der Klimatisierungssteuerung.
- Ablesen der Raumtemperatur und relativen Luftfeuchtigkeit.
- Sparfunktion Eco-Adapt.
- Navigation nach Zonen.
- Zeitprogrammierungen.



2 AIRZONE THINK. Schnittstelle zur Klimatisierungssteuerung über kapazitive Drucktasten mit äußerst energiesparendem Tintendisplay.

- Grundfunktionen der Klimatisierungssteuerung.
- Ablesen der Raumtemperatur und relativen Luftfeuchtigkeit.

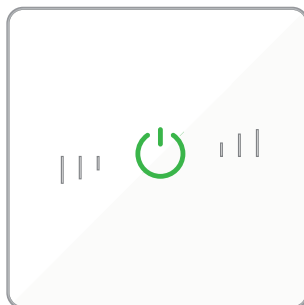

3 AIRZONE LITE. Schnittstelle zur Klimatisierungssteuerung über kapazitive Drucktasten.

- Ein- /Aus-Taste.
- Temperaturwahltasten.

1 AIRZONE BLUEFACE

DEN BLUEFACE KENNENLERNEN

Bildschirmschoner

Der Bildschirmschoner erscheint nach 30 Sekunden Inaktivität im Blueface und zeigt die folgenden Infos an:

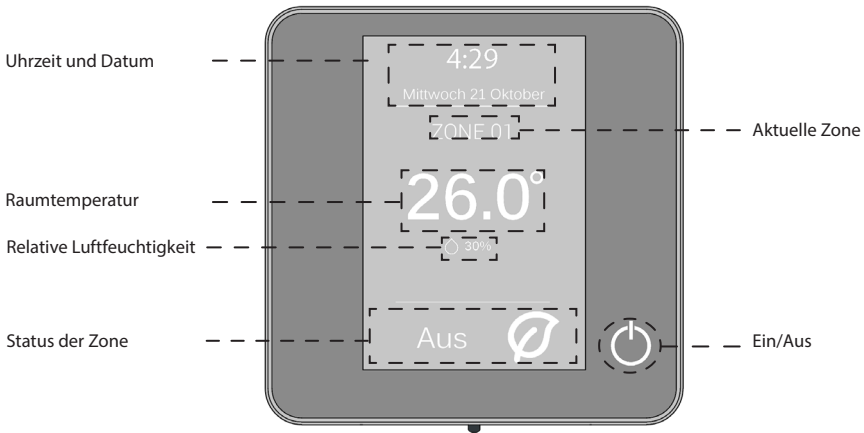

Uhrzeit und Datum. Die Information ist konfigurierbar. Sie kann im Benutzer-Konfigurationsmenü festgelegt werden. (Siehe *Benutzerkonfiguration* Seite 9).

Aktuelle Zone. Zeigt die Zone an, in der sich die Schnittstelle befindet.

Raumtemperatur. Zeigt die aktuelle Temperatur des Raums an, in dem sich das Blueface befindet.

Relative Luftfeuchtigkeit. Anzeige der Raumfeuchtigkeit.

Status der Zone. Zeigt Information über den Status und die Konfiguration der Zone, Meldungen und Anlagenfehler an (siehe *Meldungen und Anlagenfehler* Seite 12).

Ein/Aus. Ein- und Ausschalten der Zone, in der sich der Thermostat befindet.

Startbildschirm (Temperatursteuerung)

Mit einem Drücken wechselt der Thermostat vom Bildschirmschoner auf das Hauptdisplay. Hier finden wir die folgenden Funktionen:

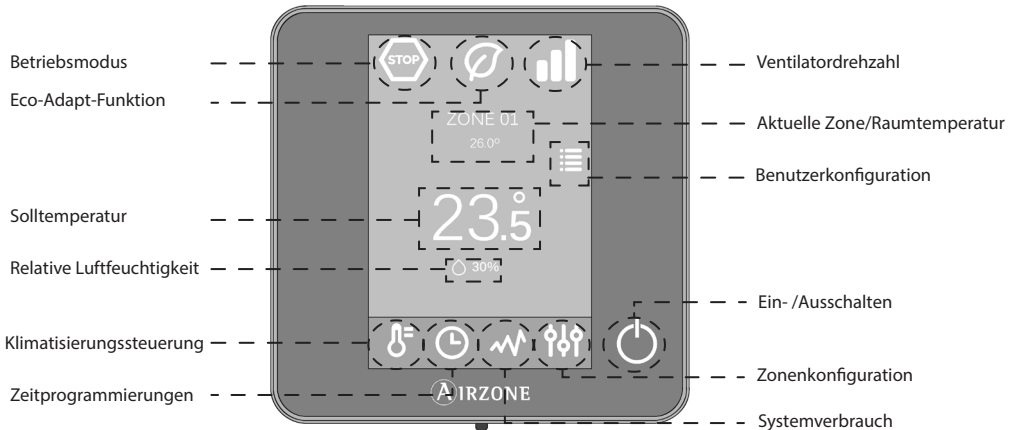

Betriebsmodus. Wählt den Betriebsmodus des Systems aus den möglichen aus: Kälte, Wärme, trocken, Lüftung und Stopp. (Siehe *Klimatisierungssteuerung, Betriebsmodus* Seiten 6 und 7).

Eco-Adapt-Funktion. Markiert die Energieeffizienzebene Ihrer Anlage und passt die Temperaturen an immer effizientere Werte an. (Siehe *Klimatisierungssteuerung, Eco-Adapt-Funktion* Seite 7).

Ventilatorumdrehzahl. Legt die Ventilator-Arbeitsdrehzahl des Klimagerätes fest. (Siehe *Ventilatorumdrehzahl* Seite 8).

Aktuelle Zone/Raumtemperatur. Zeigt die Zone an, in der sich die Schnittstelle befindet. Ihr Name ist editierbar und dient als Direktzugriff auf die Navigation nach Zonen. (Siehe *Navigation nach Zonen* Seite 8). / Zeigt die aktuelle Temperatur des Raums an, in dem sich das Blueface befindet.

Benutzerkonfiguration. Über diesen Parameter können Funktionen wie Sprache, Einheiten, Helligkeit, Bildschirmschoner etc. gesteuert werden (siehe Seite 9).

Solltemperatur. Auf Temperatur drücken, um die gewünschte Solltemperatur zu wählen. (Siehe *Klimatisierungssteuerung* Seite 6).

Relative Luftfeuchtigkeit. Anzeige der Umgebungsfeuchtigkeit.

Klimatisierungssteuerung. Steuermenü der Grundfunktionen Ihres Airzone-Systems.

Zeitprogrammierungen. Über dieses Menü können Sie Programmierungen in Ihrem Airzone-System vornehmen, sie aktivieren und deaktivieren. (Siehe *Zeitprogrammierungen* Seite 10).

Systemverbrauch. Funktionsmerkmal, das Info über den Systemverbrauch bietet.

Zonenkonfiguration. Sie können für die Zone die Werte Sleep, Frostschutz und weitere Systemeigenschaften je nach Installationstyp festlegen. (Siehe Seite 11).

Ein/Aus. Ein- und Ausschalten der Zone, in der sich der Thermostat befindet.

DE

DEN BLUEFACE BEDIENEN

Klimatisierungssteuerung



Ein/Aus. Durch Drücken auf das Symbol wird die Zone, in der sich der Thermostat befindet, ein- oder ausgeschaltet.

23,5° Temperatursteuerung. Durch Verwendung der Zeichen - und +, die beim Drücken auf die Temperatur erscheinen, können Sie die gewünschte Solltemperatur in 0,5-Grad-Celsius-Schritten.

Erlaubte Bereiche sind im Wärmemodus: 15-30 °C. Im Kältemodus: 18-30 °C. Diese Bereiche verändern sich in Abhängigkeit von der Effizienzoption (Eco-Adapt), die in der Masterschnittstelle gewählt wurde.





Betriebsmodus. Zeigt den Modus an, in dem das System betrieben wird. Drücken Sie am Masterthermostat, um das Auswahlmenü aufzurufen. Folgende Modi stehen zur Verfügung:





Stopp. Das Klimatisierungssystem bleibt ausgeschaltet, unabhängig vom Status der restlichen Zonen. Außerdem bleiben alle Endeinrichtungen (Gitter, Ventile etc.) geschlossen.

 **Belüftung.** In diesem Betriebsmodus läuft das System mit der Luftanlage im Modus *Belüftung* nur, wenn eine der mit dem System verbundenen Zonen Bedarf erzeugt (Solltemperatur < Raumtemperatur).

 **Kälte.** In diesem Betriebsmodus läuft das System mit der Luftanlage im Modus *Kälte* nur, wenn eine der mit dem System verbundenen Zonen Bedarf erzeugt (Solltemperatur < Raumtemperatur).

 **Wärme.** In diesem Betriebsmodus läuft das System mit der Luftanlage im Modus *Wärme* nur, wenn eine der mit dem System verbundenen Zonen Bedarf erzeugt (Solltemperatur > Raumtemperatur).

 **Hinweis.** Dieser Modus ist für Tage mit hoher Luftfeuchtigkeit geeignet: Er reduziert das Auftreten von Wasserteilchen auf den Gittern.

 **Trocken.** In diesem Betriebsmodus läuft das System mit der Luftanlage im Modus *Trocken* der Luftanlage. Es erfrischt die Umgebung, wobei der Betrieb Vorrang erhält, um die Feuchtigkeit abzusenken, wenn eine der Zonen Bedarf erzeugt (Solltemperatur < Raumtemperatur).

 **Eco-Adapt-Funktion.** Markiert die Energieeffizienzebene Ihres Systems und passt die Temperaturen an immer effizientere Werte an, wobei Grenzwerte in Abhängigkeit von der gewählten Sparstufe festgelegt werden:

Effizienzanzeige.

In Abhängigkeit von der Betriebstemperatur legt das *Blueface* eine Farbpalette entsprechend der Effizienzstufe des Systems fest:

Grün: sehr effizient.
Gelb: effizient.
Orange: ineffizient.
Rot: sehr ineffizient.

 **Aus.** Die Temperaturbereiche sind die vom System zugelassenen.





 **Manuell.** Legt die Temperaturgrenzen in den Zonen in Abhängigkeit von der im Masterthermostat festgelegten Temperaturgrenze fest.

 **A.** Legt Spargrenzen für Kälte von 24 °C bis 30 °C bzw. für Wärme zwischen 15 °C und 22 °C fest.

 **A+.** Legt Temperaturgrenzen für die Steigerung der Energieeffizienzstufe fest: bei Kälte 25-30 °C bzw. bei Wärme 15-21,5 °C.





 **A++.** Legt die Grenzen für die maximale Effizienz fest. Bei Kälte: 26-30 °C bzw. bei Wärme: 15-21 °C.

 **Ventilatorumdrehzahl.** Legt die Ventilator-Arbeitsdrehzahl des Klimagerätes fest. Die Voreinstellung ist Automatikmodus, wobei die Durchflussmenge von der Anzahl der betroffenen Bereiche abhängt. In Fancoil-Anlagen ermöglicht das System außerdem, die Drehzahl manuell am Masterthermostat einzustellen.

-  Hohe Geschwindigkeit.
-  Mittlere Geschwindigkeit.
-  Niedrige Geschwindigkeit.
-  Automatische Geschwindigkeit.

 **Navigation nach Zonen.** Durch Drücken auf den Namen der Zone erhalten Sie Zugriff auf die Liste der Zonen des Systems. Hier erhalten Sie Information über den Status der einzelnen Zonen, die Sie ein- und ausschalten können.

Beim Drücken auf die Zone erfolgt der Zugriff auf die Steuerung aller Parameter dieser Remote-Zone:

-  Klimatisierungssteuerung: Ein/Aus, Temperatur, Modus etc.
-  Zeitprogrammierung: Anlegen einer Programmierung oder aktivieren/deaktivieren der für die Zone angelegten Programmierungen. (Siehe Seite 10).
-  Systemverbrauch. (Siehe Seite 11).
-  Zonenkonfiguration. (Siehe Seite 11).

Name ändern. Durch langes Drücken auf den Namen der Zone erhalten Sie Zugriff auf den Namenseditor. Hier wird der gewünschte Name festgelegt.

Symbole in der Remote-Zone.
 Zone verlassen. Zone wird geschlossen und zurück zur Hauptzone.

 Zurück zur Liste der Navigation nach Zonen.

Wenn Sie einen für alle Zonen gemeinsamen Parameter ändern möchten, drücken Sie auf die Option „**alle Zonen**“ und legen Sie die erforderlichen Änderungen fest.

Benutzerkonfiguration



Über diesen Parameter kann der Benutzer eine Reihe von Basisfunktionen steuern und ändern. Durch Drücken oder Wischen öffnen sich die direkten Zugriffe. Durch Drücken auf die einzelnen Symbole gelangt man zum Steuerbildschirm des konkreten Parameters:



Sprache/Land. Wählen Sie die Werte für Ihr System.



Helligkeit. Sie können den Prozentsatz festlegen und entscheiden, ob Helligkeit gewünscht ist oder nicht, wenn der Thermostat im Bildschirmschoner ist.

DE



Datum und Uhrzeit. Drücken Sie auf die Uhr, um die Uhrzeit, das Format (12 oder 24 Stunden) einzustellen und ob die Zeit automatisch umgestellt werden soll oder nicht. Drücken Sie auf den Kalender, um das Datum festzulegen.



Displayreinigung. Aktivieren Sie diese Option, um das Display zu reinigen. Das Display wird für einige Sekunden deaktiviert, damit es gereinigt werden kann.



Bildschirmschoner. Sie können die auf dem Bildschirmschoner angezeigten Infos festlegen. Je nach den in Ihrem System konfigurierten Elementen können Sie Folgendes wählen:

- Status der Zone: Zeigt Infos über den Status und die Konfiguration der Zone an.
- Wetterdaten: Nur mit Webserver Airzone Cloud verfügbar.
- Verbrauch der Klimaanlage: Verfügbar nur in Geräten mit Verbrauchablesung.
- Wenn die Option deaktiviert ist, werden nur die Uhrzeit und der Status der Zone angezeigt.



Informationen. Dieser Parameter bietet Info über:

- Die Zone: Firmware, Zone, Pairing, Motor oder Status der Verbindungen.
- Das System: Firmware, Konfiguration und Info über System- und Installationscontroller.
- Die Geräte: Zeigt die an das System angeschlossenen Einrichtungen an.
- Webserver: Konfiguration und Pairing, IP-Adresse und MAC.
- Die Fehler: Meldungen über die Vorfälle des Systems.

Zeitprogrammierungen

Durch Drücken auf das Symbol Zeitprogrammierungen gelangen Sie zu Menü, in dem Sie Ihre Klimatisierung programmieren können:

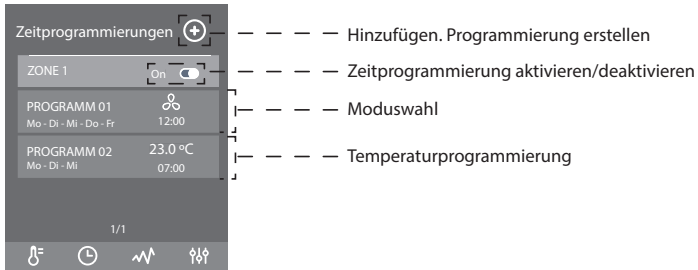

Das Symbol Hinzufügen verwenden, um Zeitprogrammierungen in der Zone durchzuführen. Wählen Sie zunächst den gewünschten Programmtyp aus. Wir finden zwei Programmierarten:

- **Für Modus.** Ermöglicht die Festlegung des Betriebsmodus (nur auf Master-Blueface verfügbar).
- **Für Temperatur.** Ermöglicht das Ein-/Ausschalten/Aktivieren der Zone mit einer Temperatur.

Nach Auswahl des Programmierstyps geben Sie die Tage, Uhrzeit und gewünschte Aktion an. Sie können außerdem den Namen der Programmierung festlegen, indem Sie darauf drücken.

Zum Abschluss aktivieren oder deaktivieren Sie die durchgeführten Programmierungen über die Auswahl Ein/Aus. Beim Aktivieren eines Programms wird das Symbol der Zeitprogrammierungen nicht durchgestrichen angezeigt . Beim Deaktivieren wird es durchgestrichen angezeigt und die Programmliste wird zwar angezeigt, ist aber deaktiviert

Um Änderungen an den Programmierungen vorzunehmen, drücken Sie auf die entsprechende Programmierung in der Liste aller gespeicherten Programme und nehmen Sie die entsprechenden Änderungen vor.

Wenn Sie länger auf ein Programm drücken, öffnet sich eine Liste mit Optionen für die Programmierung:

- Bearbeiten. Zugriff auf den Namen-Editor. Hier können Sie die gewünschten Änderungen vornehmen.
- Löschen. Löscht die Zeitprogrammierung.
- Kopieren. Sie können die Zeitprogrammierung kopieren, um sie auf eine beliebige Zone der Anlage anzuwenden.

Systemverbrauch



Dieses Menü zeigt Infos über die Zeit der Anforderung von Luft durch die Zone und die Betriebszeit der Klimaanlage des Systems während des Tages.

Falls die Klimaanlage Infos über Ihren Stromverbrauch liefert, werden die momentane Leistung der Anlage und des über den Tag aufgelaufenen Verbrauchs angezeigt.

Zonenkonfiguration



Über dieses Menü können Sie Folgendes einstellen:



Sleepmodus. Der Sleep-Modus ist eine Öko-Abschaltuhr der Zone. Folgende Werte können eingestellt werden:

- **AUS.** Die Zeitschaltuhr ist ausgeschaltet.
- **30.** Aktiviert die Zeitschaltuhr und die Zone wird nach 30 Minuten abgeschaltet.
- **60.** Aktiviert die Zeitschaltuhr. Nach 30 Minuten ändert die Zone ihre Temperatur um 1 Grad und 60 Minuten nach ihrer Aktivierung wird sie abgeschaltet.
- **90.** Aktiviert die Zeitschaltuhr. Nach 30 Minuten ändert die Zone ihre Temperatur um 1 Grad. Nach 60 Minuten ändert die Zone ihre Temperatur um weitere 1 Grad. 90 Minuten nach ihrer Aktivierung wird sie abgeschaltet.



Antifrost. Verhindert, dass die Raumtemperatur der Zone unter 12 °C sinkt, auch wenn die Zone abgeschaltet ist. (Im Stopp-Modus wird er nicht aktiviert).

Je nach Anlagetyp und Systemkonfiguration gibt es weitere Funktionsmerkmale:



Gitterwinkel. Ermöglicht die Festlegung einer Neigung der intelligenten Airzone-Gitter der Zone für die Modi Kälte und Wärme. Die Voreinstellung ist 90°. (Bei Plenums ist die Option nicht verfügbar).



Kontrollstufen. Falls in der Zone Luft- und Strahlelemente gesteuert werden, ermöglicht diese Option die Auswahl, welches Element im Wärmemodus laufen soll. Die Voreinstellung ist „Kombiniert“.



Q-Adapt. Ermöglicht die Auswahl des Durchflusssteueralgorithmus, der am besten zu Ihrer Leitungsinstallation passt. Folgende Optionen stehen zur Verfügung:

- **Maximal:** Das System arbeitet mit maximaler Geschwindigkeit, unabhängig von der Anzahl der Zonen.
- **Leistung:** Die Geschwindigkeit ist höher als im Standard, um die Durchflusssteigerung zu begünstigen.

- Standard: Das System ändert die Geschwindigkeit je nach Anzahl der Zonen.
- Leise: Die Geschwindigkeit ist niedriger als im Standard, um die Geräuschunterdrückung zu begünstigen.
- Minimal: Das System arbeitet mit minimaler Geschwindigkeit, unabhängig von der Anzahl der Zonen.



Lite-Einstellungen. In diesem Parameter können Sie die Basis-Solltemperatur für die Zone einstellen, in der Airzone Lite installiert ist. Sie können das Lite-Kabel auch für Funk konfigurieren: nach einigen Sekunden (in denen es den Status der Zone anzeigt) erlischt es.

Meldungen und Fehler des Systems

Der Airzone Blueface-Thermostat zeigt die verschiedenen Meldungen des Systems auf seinen Bildschirmschonern. Sollte ein Fehler auftreten, wird er im Bildschirmschoner, dem Hauptdisplay und in der Info „Über Fehler“ in der Benutzerkonfiguration angezeigt.



DE

Meldungen

Antifrost. Wird angezeigt, wenn diese Funktion aktiviert wird (Siehe *Zonenkonfiguration* Seite 11).

Fenster. Diese Meldung zeigt an, dass die Klimatisierung der Zone wegen Öffnen eines Fensters unterbrochen wurde. Nur in Systemen verfügbar, in denen die Fensterkontrolle aktiviert ist.

Batterie. Akku schwach. Beim Drücken auf das Symbol im Hauptdisplay wird die betroffene Zone angezeigt.

Vorfälle

Das System verfügt über eine Einrichtung für die Kontrolle von Vorfällen. Falls eine Fehlermeldung angezeigt wird, setzen Sie sich mit dem Installateur Ihres Vertrauens in Verbindung.

Fehler 9. Das System öffnet alle Ventile, damit die Klimatisierung über die Bedienung der Klimaanlage verwendet werden kann. Sobald das technische Problem gelöst ist, kehrt das System in seinen früheren Status zurück.

Sobald das technische Problem gelöst ist, verschwindet das Hinweissymbol.

Hinweis: Um auf diesen Parameter zugreifen zu können, müssen Sie über Navigation nach Zonen in die Zone gehen, die durch einen Lite-Thermostat gesteuert wird.

2 AIRZONE THINK

DEN AIRZONE THINK KENNENLERNEN

Bildschirmschoner

Der Bildschirmschoner erscheint im Sleepmodus und zeigt die folgenden Infos an:

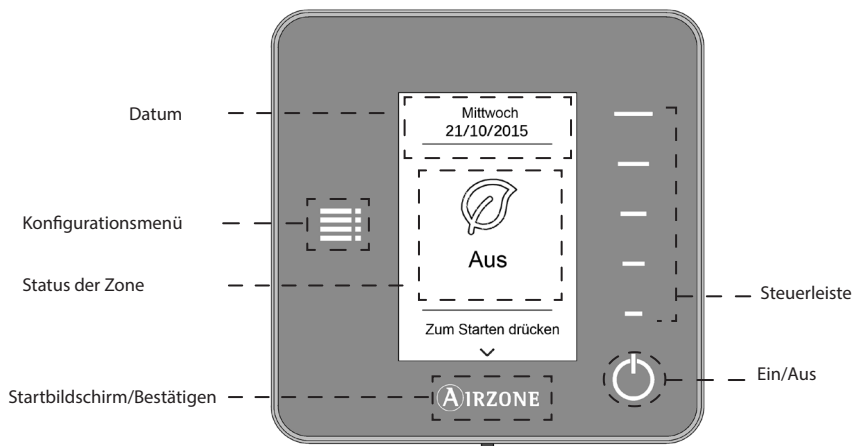

Datum. Info-Parameter, der durch die Master-Schnittstelle in der Benutzerkonfiguration festgelegt wird (siehe *Benutzerkonfiguration (Airzone Blueface)* Seite 9).

Konfigurationsmenü. Die Parameter des Sleepmodus können jeweils eingestellt werden. Wenn wir an einem Master-Think sind, kann der Modus geändert werden. Wenn es sich außerdem um eine Fancoil-Anlage handelt, kann die Drehzahl eingestellt werden. (Siehe Seite 16).

Status der Zone. Zeigt die Info über die allgemeine Konfiguration der Zone an: Status (ein- oder ausgeschaltet) und Betriebsmodus. Zeigt die Fehler gegebenenfalls an (Siehe *Meldungen und Fehler* Seite 17).

Steuerleiste. Durch Drücken oder Wischen werden die Parameter für die Steuerung des Airzone Think eingestellt.

Airzone. Bestätigungstaste und zurück zum Hauptbildschirm.

Ein/Aus. Ein- und Ausschalten der Zone, in der sich der Thermostat befindet.

Startbildschirm (Temperatursteuerung)

Mit einem Drücken auf „Airzone“ wechselt der Thermostat vom Bildschirmschoner auf das Hauptdisplay. Hier finden wir die folgenden Funktionen:

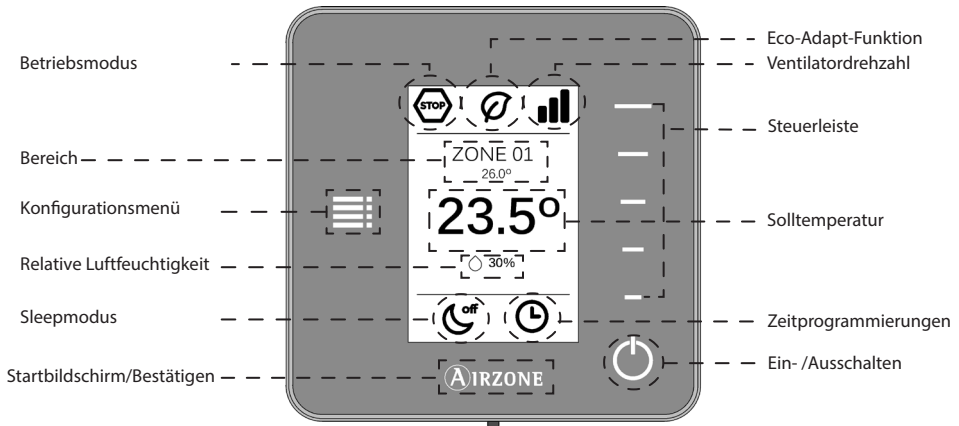

Betriebsmodus. Zeigt den in der Master-Schnittstelle oder dem Think gewählten Betriebsmodus, wenn wir auf dem Master sind. Legt Folgendes fest: Kälte, Wärme, trocken, Lüftung und Stopp. (Siehe *Konfigurationsmenü* Seite 16).

Eco-Adapt-Funktion. Zeigt die durch das Blueface festgelegte Energieeffizienzstufe an.

Ventilatorumdrehzahl. Anzeige der Betriebsdrehzahl des Ventilators der Klimaanlage. Sie wurde im Konfigurationsmenü (wenn es eine Fancoil-Anlage ist) oder in der Master-Schnittstelle festgelegt (siehe Seite 17).

Zone/Raumtemperatur. Zeigt die Zone an, in der sich die Schnittstelle befindet. Ihr Name wird in der Master-Schnittstelle Airzone Blueface festgelegt. Zeigt die Raumtemperatur der Zone an.

Konfigurationsmenü. Die Parameter des Sleepmodus können jeweils eingestellt werden. Wenn wir an einem Master-Think sind, kann der Modus geändert werden. Wenn es sich außerdem um eine Fancoil-Anlage handelt, kann die Drehzahl eingestellt werden. (Siehe Seite 16).

Solltemperatur. Zeigt die in der Steuerleiste im Think festgelegte Temperatur an. (Siehe *Temperatursteuerung* Seite 15).

Relative Luftfeuchtigkeit. Anzeige der Umgebungsfeuchtigkeit.

Sleepmodus. Anzeige des Status, in dem sich der im Konfigurationsmenü oder Blueface festgelegte Sleepmodus befindet.

Zeitprogrammierungen. Zeigt den Status (aktiviert oder deaktiviert) der Zeitprogrammierungen für die Zone an. Wird im Blueface festgelegt.

Steuerleiste. Durch Drücken oder Wischen werden die Parameter für die Steuerung des Airzone Think eingestellt.

Airzone. Bestätigungstaste und zurück zum Hauptbildschirm.

DE

Ein/Aus. Ein- und Ausschalten der Zone, in der sich der Thermostat befindet.

DEN AIRZONE THINK BEDIENEN

Navigation

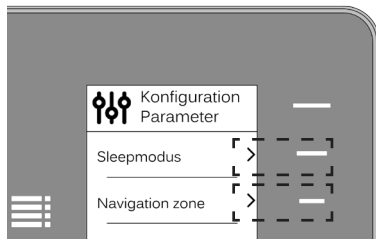

Um durch den Airzone Think-Thermostat zu navigieren, befolgen Sie die Hinweise auf seinem Display. Immer, wenn Sie auf eine Anzeige treffen, drücken Sie ►◀▼^ - + auf die entsprechende Schaltfläche in der Steuerleiste, die mit dieser Anzeige verbunden ist.

Grundfunktionen



Ein/Aus. Durch Drücken auf das Symbol wird die Zone, in der sich der Thermostat befindet, ein- oder ausgeschaltet.

23.5° Temperatursteuerung. Mithilfe der Steuerleiste nach oben, unten oder durch Wischen können Sie die gewünschte Solltemperatur in 0,5-Grad-Celsius-Schritten.

Erlaubte Bereiche sind im Wärmemodus: 15-30 °C. Im Kältemodus: 18-30 °C. Diese Bereiche verändern sich in Abhängigkeit von der Effizienzoption (Eco-Adapt), die in der Masterschnittstelle gewählt wurde.

Konfigurationsmenü



Über diesen Parameter können über die Steuerleiste jeweils die Moduswerte des **Sleep**-Modus festgelegt werden: Der Sleep-Modus ist eine Öko-Abschaltuhr der Zone. Folgende Werte können eingestellt werden:

- **AUS.** Die Zeitschaltuhr ist ausgeschaltet.
- **30.** Aktiviert die Zeitschaltuhr und die Zone wird nach 30 Minuten abgeschaltet.
- **60.** Aktiviert die Zeitschaltuhr. Nach 30 Minuten ändert die Zone ihre Temperatur um 1 Grad und 60 Minuten nach ihrer Aktivierung wird sie abgeschaltet.
- **90.** Aktiviert die Zeitschaltuhr. Nach 30 Minuten ändert die Zone ihre Temperatur um 1 Grad. Nach 60 Minuten ändert die Zone ihre Temperatur um weitere 1 Grad. 90 Minuten nach ihrer Aktivierung wird sie abgeschaltet.

DE

Wenn es sich um einen Master-Airzone Think handelt, kann über die Steuerleiste der **Modus** unter den verfügbaren geändert werden, wobei er für alle Zonen gemeinsam gilt:



Stopp. Das Klimatisierungssystem bleibt ausgeschaltet, unabhängig vom Status der restlichen Zonen. Außerdem bleiben alle Endeinrichtungen (Gitter, Ventile etc.) geschlossen.



Belüftung. In diesem Betriebsmodus läuft das System mit der Luftanlage im Modus *Belüftung* nur, wenn eine der mit dem System verbundenen Zonen Bedarf erzeugt (Solltemperatur < Raumtemperatur).



Kälte. In diesem Betriebsmodus läuft das System mit der Luftanlage im Modus *Kälte* nur, wenn eine der mit dem System verbundenen Zonen Bedarf erzeugt (Solltemperatur < Raumtemperatur).



Wärme. In diesem Betriebsmodus läuft das System mit der Luftanlage im Modus *Wärme* nur, wenn eine der mit dem System verbundenen Zonen Bedarf erzeugt (Solltemperatur > Raumtemperatur).



Trocken. In diesem Betriebsmodus läuft das System mit der Luftanlage im Modus *Trocken* der Luftanlage. Es erfrischt die Umgebung, wobei der Betrieb Vorrang erhält, um die Feuchtigkeit abzusenken, wenn eine der Zonen Bedarf erzeugt (Solltemperatur < Raumtemperatur). Die Anlage regelt den Durchfluss und die Temperatur der Einlaufluft automatisch, um geeignete Feuchtigkeitswerte zu halten.

Hinweis. Dieser Modus ist für Tage mit hoher Luftfeuchtigkeit geeignet: Er reduziert das Auftreten von Wasserteilchen auf den Gittern.



Navigation nach Zonen. Gehen Sie auf die verschiedenen Zonen Ihres Systems, um die Solltemperatur zu ändern, die betreffende Zone ein- oder auszuschalten und alle Informationen der Zone anzuzeigen.

Wenn wir es mit einem Master-Think und außerdem mit einer Fancoil-Anlage zu tun haben, kann die **Ventilatorumdrehzahl** in der Steuerleiste eingestellt werden. Legt die Ventilator-Arbeitsdrehzahl des Klimagerätes fest. Die Voreinstellung ist Automatikmodus, wobei die Durchflussmenge von der Anzahl der betroffenen Bereiche abhängt.



Automatische Geschwindigkeit.



Niedrige Geschwindigkeit.



Mittlere Geschwindigkeit.



Hohe Geschwindigkeit.

DE

Meldungen und Fehler des Systems

Der Airzone Think-Thermostat zeigt die verschiedenen Systemmeldungen auf dem Bildschirmschoner.

Meldungen



Batterie. Akku schwach.

Vorfälle

Das System verfügt über eine Einrichtung für die Kontrolle von Fehlern. Falls eine Fehlermeldung angezeigt wird, setzen Sie sich mit dem Installateur Ihres Vertrauens in Verbindung.

Fehler 9. Das System öffnet alle Ventile, damit die Klimatisierung über die Bedienung der Klimaanlage verwendet werden kann. Sobald das technische Problem gelöst ist, kehrt das System in seinen früheren Status zurück.

3 DER AIRZONE LITE-THERMOSTAT

DEN AIRZONE LITE KENNENLERNEN

Der Thermostat Airzone Lite ermöglicht eine einfache Temperatursteuerung in der Zone.

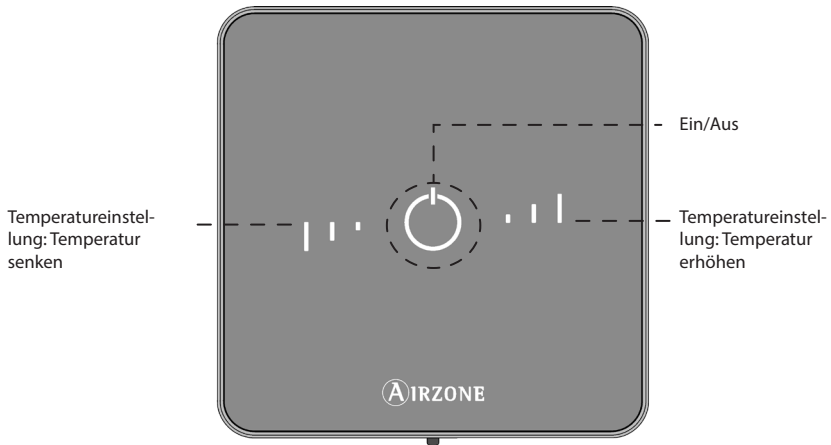

DE

Ein/Aus. Ein- /Ausschalten der Zone. Außerdem dient er zur Modusanzeige mit verschiedenen Farben für jede Situation. (Siehe *Ein/Aus* Seite 19).

Benutzereinstellungen. Durch Drücken auf die Schaltflächen kann die Solltemperatur um bis zu 3 °C im Vergleich zu der auf der Master-Schnittstelle eingestellten Solltemperatur erhöht oder gesenkt werden. (Siehe *Temperatursteuerung* Seite 19).

DEN AIRZONE LITE BEDIENEN

Grundfunktionen

 **Ein/Aus.** Durch Drücken auf das Symbol wird die Zone, in der sich der Thermostat befindet, ein- oder ausgeschaltet. Diese Schaltfläche dient gleichzeitig als Modusanzeige des Systems. Die Farbpalette entspricht:

 **Violett:** Das System ist abgeschaltet, befindet sich in Stopp.

 **Rot:** Der Betriebsmodus ist Wärme.

 **Blau:** Der Betriebsmodus ist Kälte.

 **Grün:** Komfort. Die Solltemperatur wurde erreicht.

Sein Thermostat ist **eingeschaltet**, wenn das Symbol **ohne Unterbrechung** in einer der genannten Farben **leuchtet**. Nach ungefähr 10 Sekunden erlischt Ihr Funk-Lite. Im Fall des Kabel-Lite können Sie diese Option im Blueface konfigurieren: *Lite-Einstellungen*. (Siehe *Zonenkonfiguration* Seite 11).

Der Thermostat ist **ausgeschaltet**, wenn das Symbol in einer der genannten Farben **blinkt**. Nach ungefähr 10 Sekunden erlischt Ihr Funk-Lite. Im Fall des Kabel-Lite können Sie diese Option im Blueface konfigurieren: *Lite-Einstellungen*. (Siehe *Zonenkonfiguration* Seite 11).

Temperatursteuerung. Mithilfe der Schaltflächen können Sie die Solltemperatur im Vergleich zu der im Blueface in *Sondeneinstellungen* festgelegten Solltemperatur um bis zu 3 °C in 1-Grad-Celsius-Schritten erhöhen oder senken. (Siehe *Zonenkonfiguration* Seite 11).

Die LEDs zeigen die Solltemperatur an.

Falls sie die zulässige Temperaturgrenze überschreitet, blinken die Symbole für die Temperatureinstellung und zeigen damit das Erreichen der Grenze an.

Fehler

 **Rotes Flackern auf dem Ein-/Aus-Symbol.** Verbindung mit Systemzentrale unterbrochen.

BATTERIE-WECHSEL

Die Blueface- und Airzone Think-Thermostate zeigen die verschiedenen Systemmeldungen auf dem Bildschirmschoner an. So zeigen sie mit dem Hinweissymbol an, dass die Batterie der Funkschnittstellen das Ende ihrer Nutzungsdauer erreicht hat.

Im Falle der Lite-Funkthermostate wird eine Hinweismeldung zur Lite-Batterie auf den Blueface-Thermostaten angezeigt.

Um die Batterie auszutauschen, trennen Sie den Thermostat von ihrer Halterung und ersetzen Sie die Batterie (CR2450).

DE

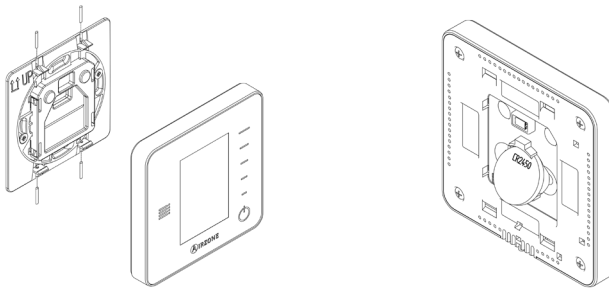

Wichtig: Es wird empfohlen, erstklassige Markenbatterien, ähnlich wie die mitgelieferte Batterien, zu verwenden. Eine Batterie niedrigerer Qualität kann die Nutzungsdauer verringern.

Achten Sie darauf, die herausgenommene Batterie an einer geeigneten Recycling-Sammelstelle zu deponieren.

Hinweis: Bevor das Thermostat von der Wand entfernt wird, muss der Vandalismusschutz abgenommen werden.



Airzone Clima S.L.
C/ Marie Curie, 21
29590 Málaga
www.airzone.es

Airzone Italia S.R.L.
Via F.Filzi 19/E 20032
Cormano (MI)
info@airzoneitalia.it

AIRZONE



Airzone France
Parc tertiaire Silic – Immeuble
Panama 45 rue Villeneuve
94571 RUNGIS Cedex.
www.airzonefrance.fr