

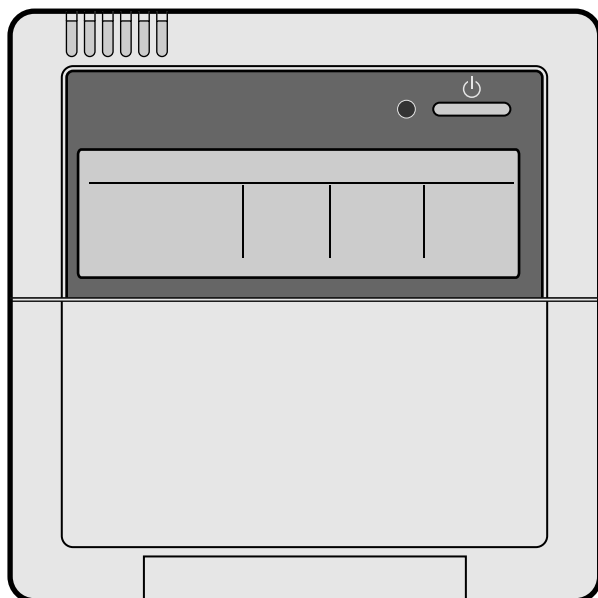

# OPERATION MANUAL

## VRV<sup>III</sup> System air conditioner VRV<sup>III</sup>-Q Series



### MODELS

RQYQ140PY1  
RQYQ180PY1  
RQCYQ280PY1  
RQCYQ360PY1  
RQCYQ460PY1  
RQCYQ500PY1  
RQCYQ540PY1  
RQEQ140PY1  
RQEQ180PY1  
RQEQ212PY1  
RQCEQ280PY1  
RQCEQ360PY1  
RQCEQ460PY1  
RQCEQ500PY1  
RQCEQ540PY1  
RQCEQ636PY1  
RQCEQ712PY1  
RQCEQ744PY1  
RQCEQ816PY1  
RQCEQ848PY1

Operation manual  
VRV<sup>III</sup> System air conditioner

English

Betriebsanweisung  
VRV<sup>III</sup> System Klimaanlage

Deutsch

Manuel d'utilisation  
Conditionneur d'air VRV<sup>III</sup> System

Français

Manual de operación  
Sistema de acondicionador de aire VRV<sup>III</sup>

Español

Manuale d'uso  
Condizionatore d'aria a sistema VRV<sup>III</sup>

Italiano

Εγχειρίδιο λειτουργίας  
Κλιματιστικό με σύστημα VRV<sup>III</sup>

Ελληνικά

Gebbruiksaanwijzing  
Airconditioner met VRV<sup>III</sup> System

Nederlands

Manual de funcionamento  
Ar condicionado VRV<sup>III</sup> System

Portugues

Руководство по эксплуатации  
Кондиционер системы VRV<sup>III</sup>

Русский

Kullanım kılavuzu  
VRV<sup>III</sup> System Klima

Türkçe

Thank you for purchasing this Daikin air conditioner. Carefully read this operation manual before using the air conditioner. It will tell you how to use the unit properly and help you if any trouble occurs. After reading the manual, keep it in your custody for future reference. See also the operation manual included with the indoor unit for details on the indoor unit.

Store the operation manual included with the indoor unit together with this operation manual in a safe place.

After receiving the warranty card from the dealer, store it in a safe place.

Wir möchten uns bei Ihnen dafür bedanken, daß Sie sich für ein Klimagerät von Daikin entschieden haben. Lesen Sie sich diese Bedienungsanleitung sorgfältig durch, bevor Sie das Klimagerät in Betrieb nehmen. Hier erfahren Sie, wie Sie das Gerät korrekt betreiben. Zudem hilft sie Ihnen, falls Störungen auftreten sollten. Bewahren Sie die Anweisung gut auf, wenn Sie sie durchgelesen haben, damit Sie auch später noch darin nachschlagen können. Schlagen Sie bezüglich Einzelheiten über das Innengerät auch in der Bedienungsanleitung des Innengerätes nach.

Bewahren Sie die Bedienungsanleitung des Innengerätes zusammen mit dieser Bedienungsanleitung an einem sicheren Ort auf. Nachdem Sie die Garantiekarte von Ihrem Händler erhalten haben, bewahren Sie sie an einem sicheren Ort auf.

Nous vous remercions d'avoir acheté ce climatiseur Daikin. Lisez soigneusement ce manuel d'utilisation avant d'utiliser le climatiseur. Il vous enseignera à utiliser correctement l'unité et vous aidera en cas de panne. Après avoir lu le manuel, rangez-le en vue d'une utilisation ultérieure.

Pour plus de détails concernant l'unité intérieure, reportez-vous également au manuel d'utilisation accompagnant l'unité intérieure. Conservez le manuel d'utilisation accompagnant l'unité intérieure avec ce manuel d'utilisation dans un endroit sûr.

Après avoir reçu la carte de garantie du revendeur, conservez-la dans un endroit sûr.

Gracias por adquirir este sistema de climatización Daikin. Lea detenidamente este manual de funcionamiento antes de utilizar el sistema de climatización. En él encontrará indicaciones acerca de cómo utilizar la unidad correctamente y le ayudará en caso de que se produzca algún problema. Tras leerlo, consérvelo para futura referencia.

Consulte también el manual de funcionamiento que se incluye con la unidad interior para obtener detalles sobre ésta.

Guarde el manual de funcionamiento incluido con la unidad interior junto con este manual de funcionamiento en un lugar seguro.

Una vez que reciba la tarjeta de garantía del concesionario, guárdela en un lugar seguro.

Grazie per avere acquistato questo condizionatore d'aria Daikin. Prima di utilizzare quest'ultimo, leggere attentamente il presente manuale d'uso, che illustra le modalità di utilizzo corretto e fornisce un supporto nell'eventualità di problemi di funzionamento. Dopo averlo letto, conservare il presente manuale per potervi fare riferimento in seguito. Si veda inoltre il manuale delle istruzioni in dotazione all'unità interna per ulteriori dettagli relativi all'unità interna. Conservare il manuale delle istruzioni in dotazione all'unità interna con l'unità interna in un luogo sicuro. Dopo aver ricevuto il documento di garanzia dal rivenditore, conservarlo in un luogo sicuro.

Σας ευχαριστούμε που αγοράσατε αυτό το κλιματιστικό Daikin. Διαβάστε προσεκτικά αυτό το εγχειρίδιο χειρισμού πριν χρησιμοποιήσετε το κλιματιστικό. Θα σας ενημερώσει σχετικά με τον τρόπο χρήσης της μονάδας και θα σας βοηθήσει αν προκύψουν προβλήματα. Αφού διαβάσετε το εγχειρίδιο, φυλάξτε το σε ασφαλές μέρος, για μελλοντική αναφορά.

Για λεπτομέρειες σχετικά με την εσωτερική μονάδα, δείτε επίσης το εγχειρίδιο χειρισμού που περιλαμβάνεται μαζί με την εσωτερική μονάδα. Φυλάξτε μαζί σε ασφαλές μέρος, τόσο αυτό το εγχειρίδιο χειρισμού όσο και το εγχειρίδιο χειρισμού που περιλαμβάνεται μαζί με την εσωτερική μονάδα. Αφού λάβετε την κάρτα εγγύησης από τον αντιπρόσωπο, φυλάξτε την σε ασφαλές μέρος.

Hartelijk dank voor uw keuze van een Daikin airconditioner. Lees deze gebruiksaanwijzing zorgvuldig door voordat u de airconditioner in gebruik neemt. In de gebruiksaanwijzing kunt u lezen hoe u het apparaat op de juiste manier gebruikt en wat u kunt doen bij storingen. Bewaar de gebruiksaanwijzing voor het geval u deze in de toekomst nogmaals nodig heeft.

Zie ook de gebruiksaanwijzing behorend bij de binnenunit voor bijzonderheden over de binnenunit.

Bewaar de gebruiksaanwijzing behorend bij de binnenunit samen met deze gebruiksaanwijzing op een veilige plaats. Nadat u de garantietaal van de dealer heeft ontvangen, deze op een veilige plaats bewaren.

Obrigado por comprar este aparelho de ar condicionado Daikin.

Leia atentamente este manual de funcionamento antes de usar o aparelho de ar condicionado. O manual indica como utilizar a unidade correctamente e poderá ajudá-lo caso ocorra algum problema. Depois de ler o manual, mantenha-o acessível para futura referência.

Consulte também o manual de funcionamento da unidade interior para obter informações relativas à mesma.

Guarde o manual de funcionamento da unidade interior em conjunto com este manual de funcionamento num local seguro.

Depois de receber o cartão de garantia do vendedor, guarde-o num local seguro.

Спасибо за покупку данного кондиционера фирмы Daikin. До начала работы с кондиционером внимательно изучите данное руководство по эксплуатации. В нем излагаются правила надлежащего пользования устройством и приводятся рекомендации пользователю по поиску и устранению неисправностей. После изучения руководства сохраните его для обращений в будущем.

Подробная информация по внутреннему блоку приведена в руководстве по эксплуатации, прилагаемому к внутреннему блоку.

Храните руководство по эксплуатации, прилагаемое к внутреннему блоку, вместе с данным руководством по эксплуатации в надежном месте.

Получив гарантийный талон от дилера, спрячьте его в надежное место.

Daikin klimalarını satın aldığınız için teşekkür ederiz. Klimayı kullanmadan önce kullanma kılavuzunu dikkatlice okuyunuz. Bu size üniteyi nasıl kullanmanız gerektiği ve eğer herhangi bir sorun oluşursa yardım konusunda bilgi verecektir. Kullanma kılavuzunu okuduktan sonra, ileride başvurmak için saklayınız.

Ayrıca iç mekan ünitesi ile birlikte bulunan iç mekan ünitesinin detaylarına ilişkin kullanma kılavuzunu da okuyunuz.

İç mekan ünitesi kullanım kılavuzu ve kullanım kılavuzunu birlikte, güvenli bir yerde saklayınız.

Satıcıdan garanti belgesini aldıktan sonra, güvenli bir yerde saklayınız.

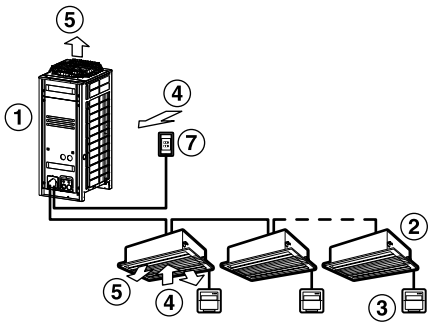

1.1

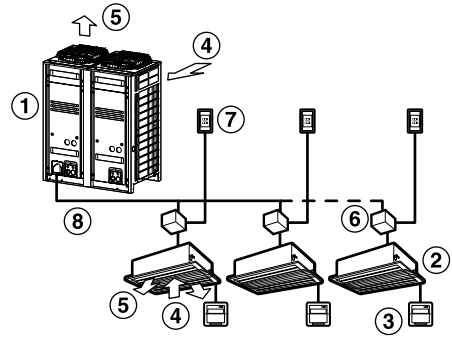

1.2

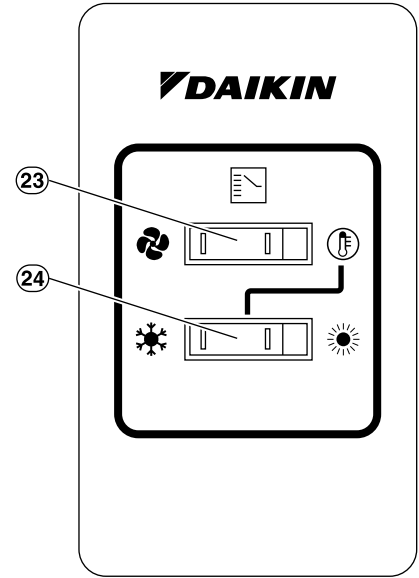
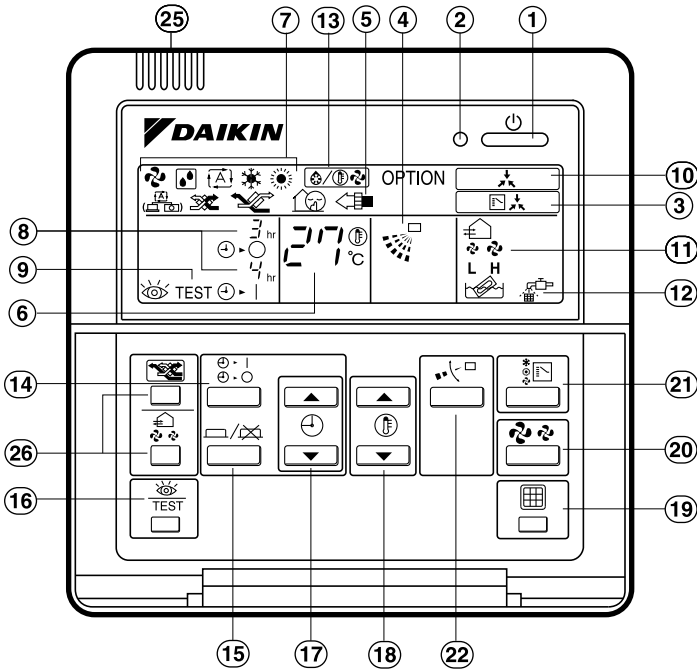

2

3

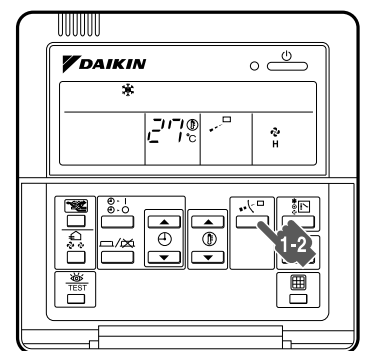
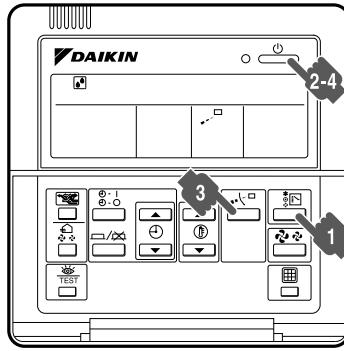
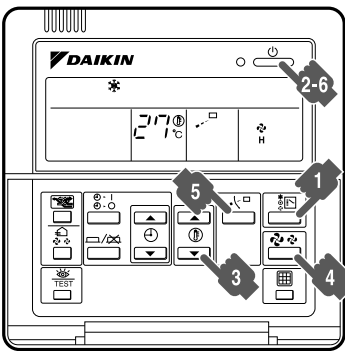

4

5

6

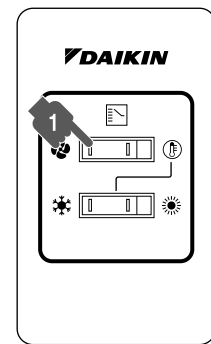
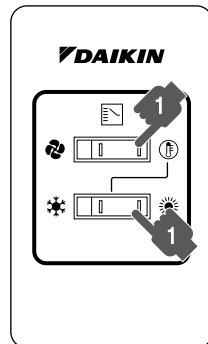
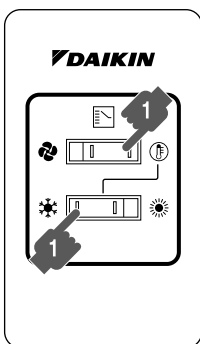

7.1

7.2

7.3

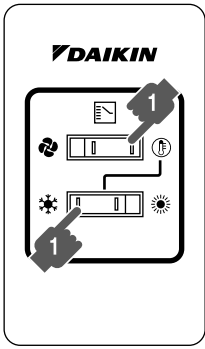

8

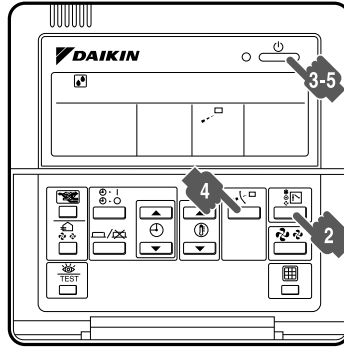

9

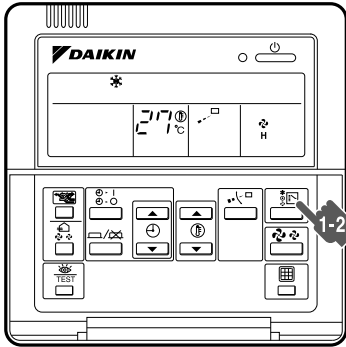
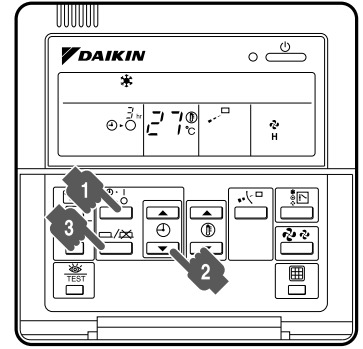

10

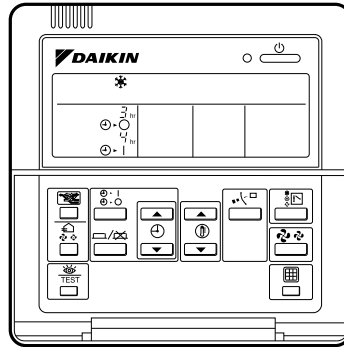

11

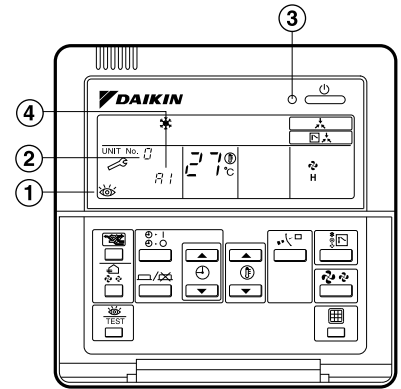

12

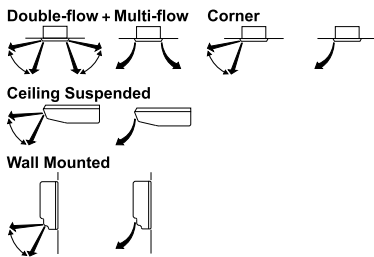

13

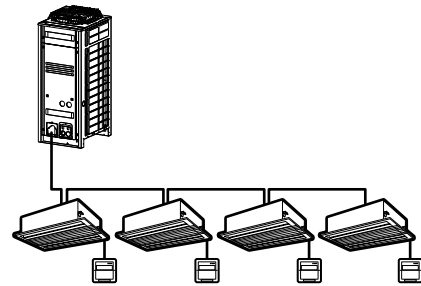

14.1

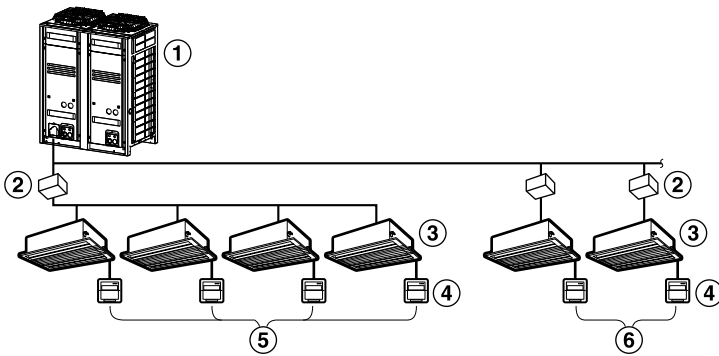

14.2

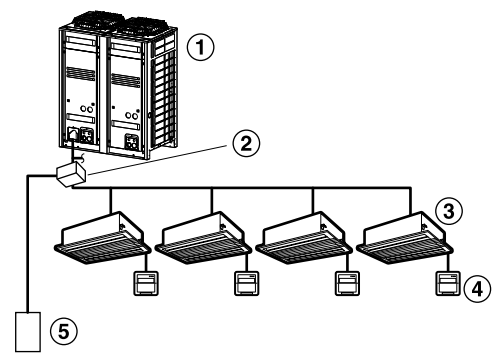

15

## SOMMAIRE

1. PRÉCAUTIONS DE SÉCURITÉ.....	1
2. SPÉCIFICATIONS .....	4
3. QUE FAIRE AVANT LA MISE EN SERVICE .....	5
4. TÉLÉCOMMANDE ET SÉLECTEUR REFROIDISSEMENT/CHAUFFAGE: NOM ET FONCTION DE CHAQUE INTERRUPTEUR ET AFFICHAGE (Reportez-vous aux figures 2 et 3) .....	5
5. PLAGE DE FONCTIONNEMENT .....	7
6. PROCÉDURE DE FONCTIONNEMENT .....	7
7. FONCTIONNEMENT EN CONDITIONS PARFAITES .....	12
8. ENTRETIEN SAISONNIER .....	12
9. LES SYMPTÔMES SUIVANTS NE CONSTITUENT PAS DES PANNES DU CLIMATISEUR.....	13
10. DÉPANNAGE .....	15

### Information importante relative au réfrigérant utilisé

Ce produit contient des gaz à effet de serre fluorés encadrés par le protocole de Kyoto.

Type de réfrigérant	R410A
Valeur GWP <sup>(1)</sup>	1975

<sup>(1)</sup> GWP = potentiel de réchauffement global

Des inspections périodiques de fuites de réfrigérant peuvent être exigées en fonction de la législation européenne ou locale.

Veuillez contacter votre distributeur local pour plus d'informations.

## 1. PRÉCAUTIONS DE SÉCURITÉ

Afin de pouvoir profiter pleinement des fonctions du climatiseur et pour éviter les mauvais fonctionnements dus à une mauvaise manipulation, nous vous recommandons de lire soigneusement ce manuel d'instruction avant l'utilisation.

Ce climatiseur est classé sous l'expression "Les appareils ne sont pas accessibles au public".

- **Les précautions décrites ci-dessous sont classées sous AVERTISSEMENT et ATTENTION. Toutes deux contiennent des renseignements importants liés à la sécurité. Veillez à bien respecter toutes les précautions.**

**⚠ AVERTISSEMENT** .... Si ces instructions ne sont pas correctement suivies, cela peut entraîner des blessures ou la mort.

**⚠ ATTENTION** .... Si ces instructions ne sont pas correctement suivies, cela peut entraîner l'endommagement des biens ou des blessures pouvant être sérieuses en fonction des circonstances.

- **Après l'avoir lu, conservez ce manuel dans un endroit pratique afin de pouvoir vous y référer si nécessaire. Dans le cas où l'équipement est transféré à un nouvel utilisateur, veillez à également lui confier le manuel.**

### ⚠ AVERTISSEMENT

**Soyez conscient que l'exposition directe prolongée à l'air froid ou chaud du climatiseur, ou à de l'air trop froid ou trop chaud peut être néfaste à votre condition physique et à votre santé.**

**Lorsque le climatiseur présente un mauvais fonctionnement (émission d'une odeur de brûlé, etc.), mettez l'alimentation électrique de l'unité hors circuit et contactez votre revendeur local.**

Si le fonctionnement est maintenu dans de telles circonstances, cela peut entraîner une panne, des décharges électriques ou un danger d'incendie.

**Consultez votre revendeur local pour les travaux d'installation.**

Si vous entreprenez les travaux vous-même, cela peut entraîner des fuites d'eau, des décharges électriques ou un danger d'incendie.

**Consultez votre revendeur local en ce qui concerne toute modification, réparation et entretien du climatiseur.**

La mauvaise exécution des travaux peut entraîner des fuites d'eau, des décharges électriques ou un danger d'incendie.

**Ne placez aucun objet, y compris des tiges, les doigts, etc. dans l'entrée ou la sortie d'air.**

Tout contact avec les lames à haute vitesse du ventilateur du climatiseur peut provoquer des blessures.

**Ne touchez jamais la sortie d'air ou les lames horizontales pendant le fonctionnement du volet oscillant.**

Les doigts peuvent être pris ou l'unité peut se casser.

**Faites attention au feu en cas de fuite de réfrigérant.**

Si le climatiseur ne fonctionne pas correctement, c'est-à-dire s'il ne produit pas d'air frais ou chaud, cela peut être dû à une fuite de réfrigérant.

Consultez votre revendeur pour obtenir de l'assistance.

Le réfrigérant contenu dans le climatiseur est sûr et normalement, il ne fuit pas.

Cependant, dans l'éventualité d'une fuite, le contact avec une flamme nue, avec un appareil de chauffage ou avec une cuisinière peut entraîner la production de gaz toxique.

Cessez d'utiliser le climatiseur jusqu'à ce qu'une personne qualifiée ait confirmé que la fuite a été réparée.

**Consultez votre revendeur local pour les mesures à prendre en cas de fuite de réfrigérant.**

Lorsque le climatiseur doit être installé dans une petite pièce, il est nécessaire de prendre les mesures appropriées de façon à ce que la quantité de tout réfrigérant ayant fui ne dépasse pas la limite de concentration en cas de fuite. Sinon, cela peut entraîner un accident dû au manque d'oxygène.

**Contactez des professionnels lorsqu'il s'agit de fixer des accessoires et veillez à n'utiliser que des accessoires spécifiés par le fabricant.**

Si un défaut résulte de la qualité de votre travail, cela peut entraîner des fuites d'eau, des décharges électriques ou un incendie.

**Consultez votre revendeur local en ce qui concerne le déplacement et la réinstallation du climatiseur.**

De travaux d'installation inappropriés peuvent entraîner des fuites, des décharges électriques ou un danger d'incendie.

**Veillez à utiliser des fusibles d'un ampérage correct.**

N'utilisez pas de fusibles inappropriés, de cuivre ou d'autres câbles comme substituts, cela peut entraîner des décharges électriques, un incendie ou l'endommagement de l'unité.

**Veillez à mettre l'unité à la terre.**

Ne mettez pas l'unité à la terre sur un tuyau utilitaire, un parafoudre ou un fil de terre de téléphone. Une mauvaise mise à la terre peut entraîner des décharges électriques ou un incendie.

Une forte pointe de tension en provenance de la foudre ou de toute autre source peut entraîner l'endommagement du climatiseur.

**Veillez à installer un disjoncteur de perte de terre.**

Ne pas installer un disjoncteur de perte de terre peut entraîner des décharges électriques ou un incendie.

**Consultez le revendeur si le climatiseur est submergé à la suite d'un désastre naturel comme une inondation ou un typhon.**

Dans ce cas, ne faites pas fonctionner le climatiseur, sinon cela peut entraîner un mauvais fonctionnement, des décharges électriques ou un incendie.

**Ne démarrez pas ou n'arrêtez pas le fonctionnement du climatiseur avec le disjoncteur sous ou hors tension.**

Sinon, un incendie ou une fuite d'eau peuvent survenir. De plus, le ventilateur se mettra à tourner soudainement si la compensation de panne de courant est activée, ce qui peut entraîner des blessures.

**N'utilisez pas le produit dans une atmosphère contaminée avec de la vapeur d'huile comme de l'huile de cuisson ou de la vapeur d'huile de machine.**

La vapeur d'huile peut entraîner des dommages dus au fissurage, des décharges électriques ou un incendie.

**N'utilisez pas le produit dans des endroits contenant un excès de fumée huileuse, comme des cuisines ou dans des endroits contenant des gaz inflammables, des gaz corrosifs ou de la poussière métallique.**

L'utilisation du produit dans de tels endroits peut entraîner un incendie ou des pannes du produit.

**N'utilisez pas de matériau inflammable (laque pour cheveux ou insecticide, par exemple) à proximité du produit.**

**Ne nettoyez pas le produit avec des solvants organiques comme du diluant pour peinture.**

L'utilisation de solvants organiques peut entraîner l'endommagement par fissurage du produit, des décharges électriques ou un incendie.

**Veillez à utiliser une alimentation électrique dédiée au climatiseur.**

L'utilisation de toute autre alimentation électrique peut entraîner la génération de chaleur, un incendie ou des pannes du produit.

---

 **ATTENTION**

**N'utilisez pas le climatiseur pour toute autre destination que celles prévues.**

N'utilisez pas le climatiseur pour le refroidissement d'instruments de précision, de nourriture, de plantes, d'animaux ou d'œuvres d'art, cela pouvant affecter négativement la performance, la qualité et/ou la longévité des objets concernés.

**Ne retirez pas la garde du ventilateur de l'unité extérieure.**

La garde protège contre le ventilateur à haute vitesse de l'unité qui peut entraîner des blessures.

**Ne placez pas d'objets sensibles à l'humidité directement en-dessous des unités intérieures ou extérieures.**

Sous certaines conditions, la condensation sur l'unité principale ou sur les tuyaux de réfrigérant, la crasse du filtre à air ou un blocage de l'évacuation peuvent entraîner un égouttement, entraînant l'encrassement ou la panne de l'objet concerné.

**Afin d'éviter tout appauvrissement de l'oxygène, assurez-vous que la pièce est correctement ventilée si un appareil tel qu'un brûleur est utilisé en même temps que le climatiseur.**

**Après une utilisation prolongée, vérifiez que le support de l'unité et ses montures ne présentent pas d'endommagement.**

Si l'unité est laissée dans un état endommagé, elle peut tomber et provoquer des blessures.

**Ne placez pas d'aérosols inflammables ou ne faites pas fonctionner des aérosols à proximité de l'unité. Cela peut entraîner un incendie.**

**Avant d'effectuer le nettoyage, veillez à arrêter le fonctionnement, à mettre le disjoncteur sur Arrêt et à retirer le cordon d'alimentation électrique.**

Sinon, des décharges électriques et des blessures peuvent s'ensuivre.

**Afin d'éviter toute décharge électrique, ne faites pas fonctionner l'unité les mains mouillées.**

**Ne placez pas d'appareils produisant des flammes nues dans des endroits exposés à l'écoulement d'air de l'unité, cela pouvant diminuer la combustion du brûleur.**

**Ne placez pas d'appareils de chauffage directement en dessous de l'unité. La chaleur produite peut entraîner des déformations.**

**Ne laissez pas les enfants monter sur l'unité extérieure ou évitez de placer des objets dessus.** Les chutes ou les culbutes peuvent entraîner des blessures.

**N'exposez pas la commande à la lumière directe du soleil.**

L'afficheur à cristaux liquides pourrait se décolorer et ne plus afficher les données.

**N'essayez jamais le panneau de la commande de fonctionnement avec de la benzine, du diluant ou un chiffon à poussière imbibé de produits chimiques, etc.**

Le panneau pourrait se décolorer ou son revêtement s'écailler. S'il est très sale, imbibe un chiffon de détergent neutre dilué dans l'eau, tordez-le bien et dépoussiérez le panneau. Essayez-le ensuite avec un chiffon sec.

**Ne bloquez pas les entrées ou sorties d'air.**

Un écoulement d'air diminué peut entraîner des performances insuffisantes ou des problèmes.

**Veillez à ce que les enfants, les plantes ou les animaux ne soient pas exposés directement à l'écoulement d'air de l'unité. Cela peut entraîner des effets défavorables.**

**Ne lavez pas le climatiseur ou la télécommande à l'eau. Cela peut entraîner des décharges électriques ou un incendie.**

**N'installez pas le climatiseur dans un endroit présentant le danger de fuites de gaz inflammable.**

Dans le cas d'une fuite de gaz, l'accumulation de gaz à proximité du climatiseur peut entraîner le danger d'un incendie.

**Ne placez pas de récipients inflammables tels que des vaporisateurs à moins de 1 m de la bouche de soufflage.**

Les récipients peuvent exploser, la sortie d'air chaud de l'unité intérieure ou extérieure pouvant les affecter.

**Disposez la durit d'évacuation de façon à assurer une évacuation complète.**

Si une évacuation adéquate ne s'effectue pas à partir du tuyau d'évacuation extérieur pendant le refroidissement, le tuyau risque d'être obstrué par des poussières ou des débris.

Ceci peut provoquer une fuite d'eau dans l'unité intérieure. Dans ce cas, arrêtez le climatiseur et consultez votre revendeur pour obtenir de l'aide.

**L'appareil n'est pas conçu pour être utilisé par de jeunes enfants sans supervision ou par des personnes handicapées.**

La diminution des fonctions corporelles et l'endommagement de la santé peuvent s'ensuivre.

**Les enfants doivent être surveillés pour s'assurer qu'ils ne jouent pas avec l'unité ou avec sa télécommande.**

Le fonctionnement accidentel par un enfant peut entraîner la diminution des fonctions corporelles et nuire à la santé.

**Ne laissez pas les enfants jouer sur ou autour de l'unité extérieure.**

S'ils touchent l'unité sans faire attention, cela peut entraîner des blessures.

**Ne placez pas de récipients contenant de l'eau (vases de fleurs, etc.) sur l'unité. Cela peut entraîner des décharges électriques ou un incendie.**

**Consultez le revendeur en ce qui concerne le nettoyage de l'intérieur du climatiseur.**

Un mauvais nettoyage peut entraîner la rupture des pièces en plastique, des fuites d'eau et d'autres dommages ainsi que des décharges électriques.

**Pour éviter toute blessure, ne touchez pas à l'entrée d'air ou aux ailettes en aluminium de l'unité.**

**N'appuyez jamais sur les touches de la télécommande avec un objet dur et pointu.**

La télécommande pourrait s'abîmer.

**Ne tirez ou tordez jamais le fil électrique d'une télécommande.**

L'unité pourrait mal fonctionner.

**Ne faites pas fonctionner l'unité lorsque vous utilisez un insecticide par fumigation.**

Si cette précaution n'est pas observée, cela peut entraîner la déposition de produits chimiques dans l'unité, pouvant mettre en danger la santé des personnes hypersensibles aux produits chimiques.

**Ne placez pas d'objet à proximité directe de l'unité extérieure et ne laissez pas de feuilles et autres débris s'accumuler autour de l'unité.**

Les feuilles constituent un foyer pour les petits animaux qui peuvent ensuite pénétrer dans l'unité. Une fois entrés, ces animaux peuvent provoquer des dysfonctionnements, de la fumée ou un incendie lorsqu'ils entrent en contact avec des pièces électriques.

**Ne touchez jamais les pièces internes de la télécommande.**

Ne retirez pas le panneau avant. Toucher certaines pièces internes entraînera des décharges électriques et endommagera l'unité. Prière de consulter le revendeur pour la vérification et le réglage des pièces internes.

**Ne laissez pas la télécommande là où elle risque d'être mouillée.**

Si de l'eau pénètre dans la télécommande, cela présente un risque de fuite électrique et d'endommagement des composants électriques.

**Faites bien attention au moment du nettoyage ou de l'inspection du filtre à air.**

Le travail à un endroit élevé est nécessaire. Faites donc extrêmement attention.

Si l'échafaudage est instable, vous pouvez être renversé ou tomber, entraînant des blessures.

## 2. SPÉCIFICATIONS

### [Unité simple (série réversible)]

Modèle	RQYQ140PY1	RQYQ180PY1
<b>Alimentation</b>		
Phase	—	3N~
Fréquence (Hz)	50	50
Tension (V)	380-415	380-415
Capacité nominale de refroidissement (kW)	14,0	18,0
Capacité nominale de chauffage (kW)	16,0	20,0
Dimensions H×L×P (mm)	1.680×635×765	1.680×635×765
Poids (kg)	175	175
Type de réfrigérant	—	R410A
Charge de réfrigérant (*1) (kg)	11,1	11,1
<b>Pression de calcul</b>		
Côté haute pression (bar)	40	40
(MPa)	4,0	4,0
Côté basse pression (bar)	33	33
(MPa)	3,3	3,3

### [Unité simple (série à récupération d'énergie)]

Modèle	RQEQ140PY1	RQEQ180PY1	RQEQ212PY1
<b>Alimentation</b>			
Phase	—	3N~	3N~
Fréquence (Hz)	50	50	50
Tension (V)	380-415	380-415	380-415
Capacité nominale de refroidissement (kW)	14,0	18,0	21,2
Capacité nominale de chauffage (kW)	16,0	20,0	22,4
Dimensions H×L×P (mm)	1.680×635×765	1.680×635×765	1.680×635×765
Poids (kg)	175	175	179
Type de réfrigérant	—	R410A	R410A
Charge de réfrigérant (*1) (kg)	10,3	10,6	11,2
<b>Pression de calcul</b>			
Côté haute pression (bar)	40	40	40
(MPa)	4,0	4,0	4,0
Côté basse pression (bar)	33	33	33
(MPa)	3,3	3,3	3,3

\*1: Charge de réfrigérant initiale

### [Unité à combiner (série à récupération de chaleur)]

Modèle	RQCYQ280PY1	RQCYQ360PY1	RQCYQ460PY1
<b>Alimentation</b>			
Phase	—	3N~	3N~
Fréquence (Hz)	50	50	50
Tension (V)	380-415	380-415	380-415
Capacité nominale de refroidissement (kW)	28,0	36,0	46,0
Capacité nominale de chauffage (kW)	32,0	40,0	52,0
Dimensions H×L×P (mm)	(1.680×635×765) +	(1.680×635×765) +	(1.680×635×765) +
	(1.680×635×765)	(1.680×635×765)	(1.680×635×765)
Poids (kg)	175+175	175+175	175+175+175
Type de réfrigérant	—	R410A	R410A
Charge de réfrigérant (kg)	11,1+11,1	11,1+11,1	11,1+11,1+11,1
<b>Pression de calcul</b>			
Côté haute pression (bar)	40	40	40
(MPa)	4,0	4,0	4,0
Côté basse pression (bar)	33	33	33
(MPa)	3,3	3,3	3,3

Modèle	RQCYQ500PY1	RQCYQ540PY1
<b>Alimentation</b>		
Phase	—	3N~
Fréquence (Hz)	50	50
Tension (V)	380-415	380-415
Capacité nominale de refroidissement (kW)	50,0	54,0
Capacité nominale de chauffage (kW)	56,0	60,0
Dimensions H×L×P (mm)	(1.680×635×765) +	(1.680×635×765) +
	(1.680×635×765)	(1.680×635×765)
Poids (kg)	175+175+175	175+175+175
Type de réfrigérant	—	R410A
Charge de réfrigérant (kg)	11,1+11,1+11,1	11,1+11,1+11,1
<b>Pression de calcul</b>		
Côté haute pression (bar)	40	40
(MPa)	4,0	4,0
Côté basse pression (bar)	33	33
(MPa)	3,3	3,3



## [Unité à combiner (série réversible)]

Modèle	RQCEQ280PY1	RQCEQ360PY1	RQCEQ460PY1
<b>Alimentation</b>			
Phase	—	3N~	3N~
Fréquence	(Hz)	50	50
Tension	(V)	380-415	380-415
Capacité nominale de refroidissement	(kW)	28,0	36,0
Capacité nominale de chauffage	(kW)	32,0	40,0
Dimensions HxLxP	(mm)	(1.680×635×765)	(1.680×635×765)
		(1.680×635×765)	(1.680×635×765)
Poids	(kg)	175+175	175+175
Type de réfrigérant	—	R410A	R410A
Charge de réfrigérant	(kg)	10,3+10,3	10,6+10,6
<b>Pression de calcul</b>			
Côté haute pression	(bar)	40	40
	(MPa)	4,0	4,0
Côté basse pression	(bar)	33	33
	(MPa)	3,3	3,3

Modèle	RQCEQ500PY1	RQCEQ540PY1	RQCEQ636PY1
<b>Alimentation</b>			
Phase	—	3N~	3N~
Fréquence	(Hz)	50	50
Tension	(V)	380-415	380-415
Capacité nominale de refroidissement	(kW)	50,0	54,0
Capacité nominale de chauffage	(kW)	56,0	60,0
Dimensions HxLxP	(mm)	(1.680×635×765)	(1.680×635×765)
		(1.680×635×765)	(1.680×635×765)
Poids	(kg)	175+175+175	175+175+175
Type de réfrigérant	—	R410A	R410A
Charge de réfrigérant	(kg)	10,6+10,6+10,3	10,6+10,6+10,6
<b>Pression de calcul</b>			
Côté haute pression	(bar)	40	40
	(MPa)	4,0	4,0
Côté basse pression	(bar)	33	33
	(MPa)	3,3	3,3

Modèle	RQCEQ712PY1	RQCEQ744PY1	RQCEQ816PY1
<b>Alimentation</b>			
Phase	—	3N~	3N~
Fréquence	(Hz)	50	50
Tension	(V)	380-415	380-415
Capacité nominale de refroidissement	(kW)	71,2	74,4
Capacité nominale de chauffage	(kW)	78,4	80,8
Dimensions HxLxP	(mm)	(1.680×635×765)	(1.680×635×765)
		(1.680×635×765)	(1.680×635×765)
Poids	(kg)	179+175+175+175	179+179+175+175
Type de réfrigérant	—	R410A	R410A
Charge de réfrigérant	(kg)	11,2+10,6+10,6+10,3	11,2+11,2+10,6+10,6
<b>Pression de calcul</b>			
Côté haute pression	(bar)	40	40
	(MPa)	4,0	4,0
Côté basse pression	(bar)	33	33
	(MPa)	3,3	3,3

Modèle	RQCEQ848PY1
<b>Alimentation</b>	
Phase	—
Fréquence	(Hz)
Tension	(V)
Capacité nominale de refroidissement	(kW)
Capacité nominale de chauffage	(kW)
Dimensions HxLxP	(mm)
Poids	(kg)
Type de réfrigérant	—
Charge de réfrigérant	(kg)
<b>Pression de calcul</b>	
Côté haute pression	(bar)
	(MPa)
Côté basse pression	(bar)
	(MPa)

La série à récupération d'énergie ne peut pas utiliser l'unité simple. Utilisez l'unité à combiner.

Les modèles RQCYQ280~540PY1 et RQCEQ280~848PY1 sont les unités à combiner qui se composent d'unités simples.

Concernant les spécifications, reportez-vous à **l'unité simple** en fonction de l'unité indépendante.

## 3. QUE FAIRE AVANT LA MISE EN SERVICE

Ce manuel d'utilisation a été rédigé pour les systèmes suivants avec commande standard. Avant la première utilisation, contactez votre revendeur Daikin pour connaître le fonctionnement qui correspond à votre type de système et à sa marque.

Si votre installation est équipée d'un système de commande personnalisé, demandez à votre revendeur Daikin quel fonctionnement correspond à votre système.

Unités extérieures (**Reportez-vous à la figure 1**)

Sélecteur Refroidissement/Chauffage	Modes de fonctionnement
Séries inverseur	
Série VRVIII-Q	<input type="checkbox"/> oui <input type="checkbox"/> non

### • Nom et fonction des pièces (Reportez-vous aux figure 1.1 et 1.2)

1. Unité extérieure
2. Unité intérieure
3. Télécommande
4. Bouche d'aspiration de l'air
5. Sortie d'air
6. Unité BS (RQCEQ uniquement)
7. Sélecteur Refroidissement/Chauffage
8. Tuyau de réfrigérant

(La figure 1.1 illustre le système réversible avec sélecteur Refroidissement/Chauffage)

(La figure 1.2 illustre le système à récupération d'énergie avec sélecteur Refroidissement/Chauffage)

## 4. TÉLÉCOMMANDE ET SÉLECTEUR REFROIDISSEMENT/CHAUFFAGE: NOM ET FONCTION DE CHAQUE INTERRUPTEUR ET AFFICHAGE (Reportez-vous aux figures 2 et 3)

### 1. Bouton marche/arrêt

Appuyez sur la touche pour démarrer le système. Appuyez encore sur la touche pour arrêter le système.

### 2. Voyant de fonctionnement (rouge)

Le témoin s'éclaire pendant le fonctionnement.

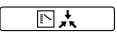
**3. Affichage “  ” (commutation sous contrôle)**

Il est impossible d'effectuer la commutation chauffage/refroidissement avec la télécommande qui affiche cette icône.

Reportez-vous au chapitre “6-5 RÉGLAGE DE LA TÉLÉCOMMANDE PRINCIPALE”.

**4. Affichage “  ” (volet d'écoulement de l'air)**

Reportez-vous au chapitre “Procédure de fonctionnement - Ajustement de la direction d'écoulement de l'air”.

**5. Affichage “  OPTION ” (ventilation/épuration de l'air)**

Cet affichage montre que les unités de ventilation fonctionnent. (Il s'agit d'accessoires en option)

**6. Affichage “  ” (température réglée)**

Cet affichage indique la température que vous avez réglée.

**7. Affichage “  ” “  ” “  ” “  ” (mode de fonctionnement)**

Cet affichage indique le mode de fonctionnement en cours.

**8. Affichage “  ” (heure programmée)**

Cet affichage indique l'heure programmée pour le démarrage ou l'arrêt du système.

**9. Affichage “  TEST ” (opération de contrôle/test)**

Lorsque le bouton d'opération de contrôle/test est pressé, l'affichage indique le mode dans lequel se trouve actuellement le système.

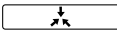
**10. Affichage “  ” (sous commande centralisée)**

Lorsque cet affichage apparaît, cela signifie que le système est sous commande centralisée. (Ce n'est pas une spécification standard.)

**11. Affichage “  ” (vitesse du ventilateur)**

Cet affichage indique la vitesse du ventilateur que vous avez choisie.

**12. Affichage “  ” (moment de nettoyage du filtre à air)**

Reportez-vous au manuel d'utilisation de l'unité intérieure.

**13. Affichage “  ” (dégivrage/démarrage à chaud)**

Reportez-vous au chapitre “Procédure de fonctionnement - Explication du mode chauffage”.

**14. Bouton de démarrage/arrêt du mode minuterie**

Reportez-vous au chapitre “Procédure de fonctionnement - Programmation du démarrage et de l'arrêt du système grâce à la minuterie”.

**15. Bouton marche/arrêt minuterie**

Reportez-vous au chapitre “Procédure de fonctionnement - Programmation du démarrage et de l'arrêt du système grâce à la minuterie”.

**16. Bouton d'opération de contrôle/test**

Ce bouton n'est utilisé que par un personnel de service qualifié à des fins de maintenance.

**17. Bouton de programmation de l'heure**

Utilisez ce bouton pour programmer l'heure de démarrage et/ou d'arrêt.

Reportez-vous au chapitre

“6-4 PROGRAMMATION DU DÉMARRAGE ET DE L'ARRÊT DU SYSTÈME GRÂCE À LA MINUTERIE”.

**18. Bouton de réglage de la température**

Utilisez ce bouton pour régler la température désirée.

**19. Bouton de réinitialisation du filtre**

Reportez-vous au manuel d'utilisation de l'unité intérieure.

**20. Bouton de commande de la vitesse du ventilateur**

Appuyez sur ce bouton pour sélectionner la vitesse du ventilateur qui vous convient.

**21. Sélecteur de mode de fonctionnement**



- Appuyez sur ce bouton pour sélectionner le mode de fonctionnement qui vous convient.
- Appuyez sur ce bouton pour désigner la télécommande principale.

Reportez-vous au chapitre “6-5 RÉGLAGE DE LA TÉLÉCOMMANDE PRINCIPALE”.



**22. Bouton de réglage de la direction d'écoulement de l'air**

Reportez-vous au chapitre “Procédure de fonctionnement - Ajustement de la direction d'écoulement de l'air”.

**23. Sélecteur ventilateur uniquement/climatiseur**

Réglez l'interrupteur sur “  ” pour le mode ventilateur uniquement ou sur “  ” pour le mode chauffage ou refroidissement.

**24. Commutateur refroidissement/chauffage**

Réglez l'interrupteur sur “  ” pour le fonctionnement de refroidissement ou sur “  ” pour le fonctionnement de chauffage.

**25. Thermistance**

Elle détecte la température de la pièce autour de la télécommande.

**26. Ces boutons sont utilisés lorsque les unités de ventilation sont installées (Ce sont des accessoires en option).**

Reportez-vous au manuel d'utilisation de l'unité de ventilation.

## REMARQUE

- N'exposez pas la commande à la lumière directe du soleil. L'afficheur à cristaux liquides pourrait se décolorer et ne plus afficher les données.
- Ne tirez ou tordez jamais le fil électrique d'une télécommande.  
Cela peut entraîner le mauvais fonctionnement de l'unité.
- Ne laissez pas d'objets durs et pointus toucher la télécommande.  
Cela peut endommager la télécommande ou une panne peut se produire.
- En opposition aux situations de fonctionnement actuelles, l'affichage représenté sur la figure 2 montre toutes les indications possibles.
- La figure 2 montre la télécommande avec son couvercle ouvert.
- Le bouton d'ajustement de direction d'écoulement de l'air (22) n'est pas disponible pour FXS, FXM, FXL et FXN et l'affichage (4) indique "NOT AVAILABLE" lorsqu'il est pressé.

## 5. PLAGES DE FONCTIONNEMENT

Utilisez le système dans les plages suivantes de température et d'humidité pour garantir un fonctionnement sûr et efficace.

	REFROIDISSEMENT	CHAUFFAGE
température extérieure	-5~43°CDB	-20~21°CDB -20~15,5°CWB
température intérieure	21~32°CDB 14~25°CWB	15~27°CDB
humidité extérieure	≤ 80%	—

## REMARQUE

- Mode refroidissement:  
Lorsque le climatiseur fonctionne continuellement alors que la température intérieure est inférieure ou égale à 21 °C et que l'humidité est supérieure ou égale à 80%, l'intérieur des unités intérieures peut geler et entraîner des fuites.
- Mode chauffage:  
Le climatiseur peut cesser de fonctionner pour la protection de la machine lorsque la température extérieure est supérieure ou égale à 21 °C.
- Pour éviter la condensation et l'écoulement d'eau de l'unité.  
Si la température ou l'humidité sont supérieures à ces conditions, les dispositifs de sécurité risquent de s'enclencher et d'arrêter le fonctionnement du climatiseur.

## 6. PROCÉDURE DE FONCTIONNEMENT

- La procédure d'utilisation varie en fonction de la combinaison d'unité extérieure et de télécommande. Lisez le chapitre "Que faire avant la mise en service".
- Pour protéger l'unité, mettez-la sous tension 6 heures avant de la faire fonctionner.  
Ne mettez pas l'alimentation hors tension pendant la saison de climatisation afin d'assurer un démarrage régulier.
- Si vous coupez l'alimentation pendant le fonctionnement, celui-ci reprend automatiquement à la remise sous tension.

### 6-1 FONCTIONNEMENTS DE REFROIDISSEMENT, DE CHAUFFAGE, AUTOMATIQUE ET DU VENTILATEUR UNIQUEMENT

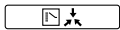
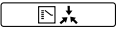
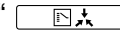
- Le mode de fonctionnement ne peut pas être changé à l'aide de la télécommande dont l'affichage indique " " (commutation sous contrôle).  
Changez le mode de fonctionnement à l'aide de la télécommande dont l'affichage n'indique pas " ".
- Lorsque l'affichage " " (commutation sous contrôle) clignote, reportez-vous au chapitre "Procédure de fonctionnement - Réglage de la télécommande principale".
- Le ventilateur peut continuer à tourner pendant environ 1 minute après l'arrêt du fonctionnement de chauffage afin de refroidir l'unité intérieure.
- Le taux d'écoulement de l'air peut être ajusté automatiquement en fonction de la température de la pièce, ou le ventilateur peut s'arrêter immédiatement. Ceci n'est pas un mauvais fonctionnement.
- Le système peut contrôler automatiquement le taux d'écoulement de l'air afin de protéger la machine.
- Le changement du taux d'écoulement de l'air peut prendre un certain temps.  
Ceci est un fonctionnement normal.
- Fonctionnement automatique (Série à récupération d'énergie (RQCEQ uniquement))  
Dans ce mode, la commutation refroidissement/chauffage s'effectue automatiquement.

## POUR LES SYSTÈMES SANS SÉLECTEUR REFROIDISSEMENT/CHAUFFAGE (Reportez-vous à la figure 4)

- Appuyez plusieurs fois sur le sélecteur de mode de fonctionnement et choisissez le mode qui vous convient :
  - “ ❄ ” Mode refroidissement
  - “ ☀ ” Mode chauffage
  - “ ⏸ ” Fonctionnement automatique
  - “ 🌀 ” Mode ventilateur uniquement
- Appuyez sur le bouton marche/arrêt.  
Le voyant de fonctionnement s’allume et le système démarre.

## POUR LES SYSTÈMES AVEC SÉLECTEUR REFROIDISSEMENT/CHAUFFAGE (Reportez-vous aux figures 4 et 7)

- Sélectionnez le mode de fonctionnement avec le sélecteur Refroidissement/Chaleur comme suit :
  - “ Ⓡ ” “ ❄ ” Mode refroidissement  
(Reportez-vous à la figure 7.1)
  - “ Ⓡ ” “ ☀ ” Mode chauffage  
(Reportez-vous à la figure 7.2)
  - “ 🌀 ” Mode ventilateur uniquement  
(Reportez-vous à la figure 7.3)
- Appuyez sur le bouton marche/arrêt.  
(Reportez-vous à la figure 4)  
Le voyant de fonctionnement s’allume et le système démarre.

## RÉGLAGE (Reportez-vous à la figure 4)

Pour régler à la température désirée, la vitesse et la direction d’écoulement de l’air (pour la télécommande BRC1A52: FXC, FXF, FXH, FXK, FXA), suivez la procédure indiquée ci-dessous.

- Appuyez sur le bouton de réglage de la température et réglez la température désirée.

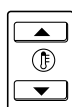

Chaque fois que ce bouton est pressé, le réglage de la température augmente ou baisse de 1 °C.

### REMARQUE

- Réglez la température dans la plage de fonctionnement.
- Le réglage de la température est impossible pour le mode ventilateur uniquement.

- Appuyez sur le bouton de commande de la vitesse du ventilateur et choisissez la vitesse de ventilateur qui vous convient.

- Appuyez sur le bouton d’ajustement de la direction d’écoulement de l’air.  
Pour plus détails, reportez-vous au chapitre “Ajustement de la direction d’écoulement de l’air”.

## ARRÊT DU SYSTÈME (Reportez-vous à la figure 4)

- Appuyez de nouveau sur le bouton marche/arrêt.  
Le voyant de fonctionnement s’éteint et le système s’arrête.

### REMARQUE

- Ne mettez pas immédiatement l’alimentation hors tension après l’arrêt de l’unité.
- Le système a besoin d’au moins 5 minutes pour le fonctionnement résiduel du dispositif de pompe d’évacuation.  
Si l’alimentation est mise immédiatement hors tension, cela entraînera une fuite d’eau ou un problème.

## EXPLICATION DU MODE CHAUFFAGE

- En général, la température réglée est atteinte plus rapidement en fonctionnement de refroidissement qu’en fonctionnement de chauffage.  
Nous vous recommandons de commencer par le fonctionnement qui était utilisé avant l’utilisation au moyen la minuterie.
- Le fonctionnement suivant est exécuté afin d’empêcher la capacité de chauffage de chuter ou l’air froid de souffler.

### Opération de dégivrage

- Dans le fonctionnement de chauffage, le givre de l’échangeur de chaleur de l’unité extérieure augmente. La possibilité de chauffage diminue et le système se met en fonctionnement de dégivrage.
- Le ventilateur de l’unité intérieure s’arrête et la télécommande affiche “ ❄ Ⓡ ❄ ”.
- Après maximum 10 minutes de dégivrage, le système repasse en mode chauffage.
- L’écoulement de l’air est réglé sur brise ou sur arrêt.
- Une fois l’écoulement de l’air réglé sur brise ou sur arrêt, le climatiseur retourne à son état précédent après environ 5 à 15 minutes.

### Démarrage à chaud

- Afin d’éviter que de l’air froid sorte d’une unité intérieure au début de l’opération de chauffage, le ventilateur intérieur est automatiquement arrêté. L’affichage de la télécommande indique “ ❄ Ⓡ ❄ ”.

### REMARQUE

- La capacité de chauffage chute à mesure où la température extérieure tombe. Lorsque cela se produit, utilisez un autre appareil de chauffage avec l’unité. (Lors de l’utilisation simultanée d’appareils produisant une flamme vive, ventilez constamment la pièce.)  
Ne placez pas d’appareil produisant une flamme vive dans des endroits exposés à l’écoulement de l’air de l’unité ou au-dessous de l’unité.

- L'unité utilisant un système de circulation d'air chaud destiné à chauffer la pièce entière, il faut un certain temps à la pièce pour se réchauffer à partir du démarrage de l'unité.
- Si l'air chaud monte au plafond, laissant la zone au-dessus du sol froide, nous vous recommandons d'utiliser le circulateur (le ventilateur intérieur destiné à faire circuler l'air). Pour plus de détails, consultez votre revendeur.

## 6-2 MODE PROGRAMME SÉCHAGE

- Ce programme a pour but de réduire l'humidité dans la pièce avec une baisse de température minimale.
- Le microordinateur détermine automatiquement la température et la vitesse du ventilateur.
- Le système ne s'enclenche pas si la température de la pièce est basse.
- Le microordinateur contrôle la température et la vitesse du ventilateur. Ces dernières peuvent donc être réglées à l'aide de la télécommande.
- Cette fonction n'est pas disponible si la température de la pièce est inférieure ou égale à 20°C.
- La fonction du programme de séchage supprime l'humidité de la pièce alors que le climatiseur se trouve en fonctionnement de refroidissement faible intermittent de façon à ce que la température de la pièce ne descende pas trop.
- Cette fonction ne contrôle pas l'humidité.
- Les unités intérieures de type FXL et FXN ne peuvent pas fonctionner dans le programme de séchage.

### POUR LES SYSTÈMES SANS SÉLECTEUR REFROIDISSEMENT/CHAUFFAGE (Reportez-vous à la figure 5)

#### REMARQUE

- Si “ ❄ ” (Mode refroidissement) ne s'affiche pas, reportez-vous au chapitre “6-1 FONCTIONNEMENTS DE REFROIDISSEMENT, DE CHAUFFAGE, AUTOMATIQUE ET DU VENTILATEUR UNIQUEMENT” et réglez sur “ ❄ ” (Mode refroidissement).

Si le climatiseur n'est pas réglé sur “ ❄ ” (Mode refroidissement), il ne peut pas être commuté sur “ ☀ ” (mode programme séchage).

- ➊ Appuyez plusieurs fois sur le sélecteur de mode et choisissez “ ☀ ” (mode programme séchage).
- ➋ Appuyez sur le bouton marche/arrêt. Le voyant de fonctionnement s'allume et le système démarre.

- ➌ Appuyez sur le bouton de réglage de la direction d'écoulement de l'air (uniquement pour FXC, FXF, FXH, FXK, FXA). Pour plus détails, reportez-vous au chapitre “Ajustement de la direction d'écoulement de l'air”.

- ➍ Appuyez de nouveau sur le bouton marche/arrêt. Le voyant de fonctionnement s'éteint et le système s'arrête.

#### REMARQUE

- Ne mettez pas immédiatement l'alimentation hors tension après l'arrêt de l'unité.
- Le système a besoin d'au moins 5 minutes pour le fonctionnement résiduel du dispositif de pompe d'évacuation. Si l'alimentation est mise immédiatement hors tension, cela entraînera une fuite d'eau ou un problème.

### POUR LES SYSTÈMES AVEC SÉLECTEUR REFROIDISSEMENT/CHAUFFAGE (Reportez-vous à la figure 8)

- ➊ Sélectionnez le mode de fonctionnement de refroidissement à l'aide du sélecteur Refroidissement/Chauffage.
- ➋ Appuyez plusieurs fois sur le sélecteur de mode et choisissez le programme de séchage “ ☀ ”.
- ➌ Appuyez sur le bouton marche/arrêt. Le voyant de fonctionnement s'allume et le système démarre.
- ➍ Appuyez sur le bouton de réglage de la direction d'écoulement de l'air (uniquement pour FXC, FXF, FXH, FXK, FXA). Pour plus détails, reportez-vous au chapitre “Ajustement de la direction d'écoulement de l'air”.
- ➎ Appuyez de nouveau sur le bouton marche/arrêt. Le voyant de fonctionnement s'éteint et le système s'arrête.

#### REMARQUE

- Ne mettez pas immédiatement l'alimentation hors tension après l'arrêt de l'unité.
- Le système a besoin d'au moins 5 minutes pour le fonctionnement résiduel du dispositif de pompe d'évacuation. Si l'alimentation est mise immédiatement hors tension, cela entraînera une fuite d'eau ou un problème.

### 6-3 AJUSTEMENT DE LA DIRECTION D'ÉCOULEMENT DE L'AIR (Reportez-vous à la figure 6) (Uniquement pour le montage à double flux, multi-flux, en coin, suspendu au plafond et suspendu au mur)

- 1 Appuyez sur le bouton de direction de l'écoulement d'air pour sélectionner la direction de l'air.

L'affichage du volet d'écoulement de l'air oscille comme indiqué ci-dessous et la direction d'écoulement de l'air varie en permanence. (Réglage de l'oscillation automatique)



- 2 Appuyez sur le bouton de réglage de la direction de l'écoulement d'air pour sélectionner la direction de l'air qui vous convient.



L'affichage du volet d'écoulement de l'air cesse d'osciller et la direction d'écoulement de l'air est fixe. (Réglage direction d'écoulement de l'air fixe)



### MOUVEMENT DU VOLET D'ÉCOULEMENT DE L'AIR

Dans les conditions suivantes, un microordinateur commande la direction d'écoulement de l'air, qui peut être différente de celle affichée.

REFROIDISSEMENT	CHAUFFAGE
_____	<ul style="list-style-type: none"> <li>• Lors de la mise en marche.</li> <li>• Lorsque la température ambiante est supérieure à la température définie.</li> <li>• Pendant le dégivrage.</li> </ul>
<ul style="list-style-type: none"> <li>• En cas de fonctionnement continu avec un refoulement de l'air horizontal.</li> <li>• Lorsqu'un fonctionnement continu avec un flux d'air vers le bas est réalisé en refroidissement avec un montage au plafond ou au mur, le microordinateur peut commander la direction du flux et l'indication de la télécommande change en fonction.</li> </ul>	

La direction d'écoulement de l'air peut être réglée de l'une des manières suivantes.

- Le volet d'écoulement de l'air adapte sa position.
- La direction d'écoulement de l'air peut être déterminée par l'utilisateur.

Automatique "↻" ou position désirée "↘".  
(Reportez-vous à la figure 13)

#### REMARQUE

- La limite de déplacement du volet peut être modifiée. Contactez votre revendeur Daikin pour plus de détails. (Uniquement pour le montage à double flux, multi-flux, en coin, suspendu au plafond et suspendu au mur.)

- Évitez un fonctionnement dans la direction horizontale "↔". Cela peut provoquer une accumulation de rosée ou de poussière sur le plafond.

### 6-4 PROGRAMMATION DU DÉMARRAGE ET DE L'ARRÊT DU SYSTÈME GRÂCE À LA MINUTERIE (Reportez-vous à la figure 9)

- La minuterie fonctionne des deux façons suivantes.

Programmation de l'heure d'arrêt "⌚". Le système s'arrête lorsque le délai configuré est écoulé.

Programmation de l'heure de démarrage "⌚ |". Le système démarre lorsque le délai configuré est écoulé.

- La minuterie peut être programmée pour une durée maximale de 72 heures.
- Les horaires de démarrage et d'arrêt peuvent être programmés en même temps.

- 1 Appuyez plusieurs fois sur le bouton marche/arrêt du mode minuterie et sélectionnez le mode sur l'affichage. L'affichage clignote.

- Pour régler l'arrêt de la minuterie "⌚".
- Pour régler le démarrage de la minuterie "⌚ |".

- 2 Appuyez sur le bouton de programmation de l'heure et réglez l'heure d'arrêt ou de démarrage du système.



Chaque fois que vous appuyez sur ce bouton, le temps avance ou recule d'une heure.

- 3 Appuyez sur le bouton marche/arrêt de la minuterie.

La procédure de réglage de la minuterie est terminée. L'affichage "⌚" ou "⌚ |" cesse de clignoter et demeure allumé en permanence.

#### REMARQUE

- Pour le réglage simultané de l'arrêt et du démarrage de la minuterie, répétez une nouvelle fois la procédure ci-dessus (de "1" à "3").
- Une fois la minuterie programmée, l'affichage indique le temps restant.
- Appuyez de nouveau sur le bouton marche/arrêt de la minuterie pour annuler la programmation. L'affichage disparaît.

**Par exemple: (Reportez-vous à la figure 11)**

Lorsque la minuterie est programmée pour arrêter le système au bout de 3 heures et faire démarrer le système au bout de 4 heures, le système s'arrêtera après 3 heures et redémarrera une heure plus tard.

**6-5 RÉGLAGE DE LA TÉLÉCOMMANDE PRINCIPALE (Reportez-vous à la figure 10)**

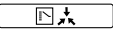
- Lorsqu'une unité extérieure est raccordée à plusieurs unités intérieures (comme illustré à la figure 14.1 (Série réversible (RQ(C)YQ)), vous devez désigner l'une des télécommandes en tant que télécommande principale.
- Seule la télécommande principale peut sélectionner le mode chauffage ou refroidissement.
- Les affichages des télécommandes esclaves indiquent "  " (commutation sous contrôle) et suivent automatiquement le mode de fonctionnement imposé par la télécommande principale.  
Il est cependant possible de commuter vers le programme de séchage à l'aide des télécommandes secondaires lorsque le système se trouve en fonctionnement de refroidissement et en effectuant le réglage au moyen de la télécommande principale et d'effectuer la commutation vers le mode ventilateur uniquement.
  - Dans le cas du système tel qu'il est montré à la figure 14.2, seule la télécommande principale peut sélectionner le mode de fonctionnement. (Série à récupération d'énergie (RQCEQ uniquement))

**(Reportez-vous à la figure 14.2)**

1. Unité extérieure
2. Unité BS
3. Unité intérieure
4. Télécommande
5. **Certaines unités intérieures sont connectées à une unité BS.**  
L'une de ces télécommandes est la télécommande principale.
6. **Une unité intérieure est connectée à une unité BS.**  
Chaque télécommande est une télécommande principale.



Dans le cas du système tel qu'il est montré à la figure 15, aucune des télécommandes ne peut sélectionner le mode de fonctionnement. (Série à récupération d'énergie (RQCEQ uniquement))

**(Reportez-vous à la figure 15)**

1. Unité extérieure
2. Unité BS
3. Unité intérieure

4. Télécommande
5. Sélecteur REFROIDISSEMENT/CHAUFFAGE
6. **Le sélecteur REFROIDISSEMENT/CHAUFFAGE est connecté à l'unité BS.**  
Le sélecteur REFROIDISSEMENT/CHAUFFAGE peut effectuer la sélection du mode de fonctionnement.

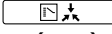
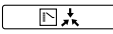
**Comment désigner la télécommande principale**

1. Appuyez pendant 4 secondes sur le sélecteur de mode de fonctionnement de la télécommande principale actuelle.  
L'affichage de toutes les télécommandes secondaires indiquant "  " (commutation sous contrôle) connectées à la même unité extérieure clignote.
2. Appuyez sur le sélecteur de mode de fonctionnement de la télécommande que vous souhaitez désigner comme dispositif principal.  
L'opération est alors terminée. Cette télécommande est désignée en tant que télécommande principale et l'affichage, indiquant "  " (commutation sous contrôle), disparaît.  
Les affichages des autres télécommandes indiquent "  " (commutation sous contrôle).

**Comment changer le mode de fonctionnement (Reportez-vous à la figure 10)**

3. Appuyez sur le bouton de sélection du mode de fonctionnement de la télécommande principale qui n'indique pas "  " (commutation sous contrôle) à plusieurs reprises jusqu'à ce que le climatiseur soit réglé sur le mode de fonctionnement désiré.  
L'affichage passe à "FAN", "DRY", "AUTO" (Série à récupération d'énergie (RQCEQ uniquement)), "COOLING" ou "HEATING" à chaque pression sur le bouton.  
Les autres télécommandes sans droits d'option suivront et changeront automatiquement leur affichage.

**6-6 PRÉCAUTIONS À PRENDRE POUR UN SYSTÈME À COMMANDE DE GROUPE OU POUR UN SYSTÈME À DEUX TÉLÉCOMMANDES**

Ce système offre deux autres systèmes de commande en plus de la commande individuelle (une télécommande commandant une unité intérieure). Confirmez la nature de votre système auprès de votre revendeur.

- **Système de commande de groupe**  
Une télécommande commande jusqu'à 16 unités intérieures. Toutes les unités intérieures sont réglées de la même façon.
- **Système de commande à deux télécommandes**  
Deux télécommandes commandent une unité intérieure (en cas de système de commande de groupe, un groupe d'unités intérieures). L'unité fonctionne individuellement.

#### REMARQUE

- Adressez-vous à votre revendeur Daikin si vous changez la combinaison ou le réglage de la commande de groupe et des systèmes de commande à deux télécommandes.

## 7. FONCTIONNEMENT EN CONDITIONS PARFAITES

Observez les précautions suivantes pour garantir un fonctionnement correct du système.

- Réglez convenablement la sortie d'air et évitez que l'air ne souffle directement sur les occupants de la pièce.
- Réglez la température ambiante de manière à offrir le maximum de confort. Évitez un chauffage ou un refroidissement excessif.
- Évitez que la lumière directe du soleil ne pénètre dans la pièce, pendant le mode refroidissement, à l'aide de volets ou de rideaux.
- Aérez souvent.  
L'usage prolongé requiert une attention particulière à l'aération.
- Ne laissez pas les portes et les fenêtres ouvertes. Si les portes et les fenêtres sont laissées ouvertes, l'air s'écoule à l'extérieur de votre pièce, entraînant une diminution de l'effet de refroidissement ou de chauffage.
- Ne placez jamais des objets près de l'arrivée ou de la sortie d'air de l'unité. Cela peut provoquer une détérioration de l'effet escompté ou arrêter le fonctionnement.
- Mettez sur arrêt l'interrupteur principal de l'unité lorsque cette dernière n'est pas utilisée pendant de longues périodes. Si l'interrupteur est sur marche, il consomme du courant. Avant de faire redémarrer l'unité, mettez l'interrupteur principal sur marche 6 heures avant le début de l'utilisation pour garantir un fonctionnement régulier. (Reportez-vous au chapitre "Maintenance" dans le manuel de l'unité intérieure.)
- Lorsque l'affichage indique " " (moment de nettoyage du filtre à air), demandez à un technicien qualifié de nettoyer les filtres. (Reportez-vous au chapitre "Maintenance" dans le manuel de l'unité intérieure.)

- Éloignez l'unité intérieure et la télécommande d'au moins 1 m des téléviseurs, radios, stéréos et autres équipements similaires.  
La non-observation de cette recommandation pourrait se solder par des parasites ou des images déformées.
- N'utilisez pas d'autres appareils de chauffage directement en dessous de l'unité.  
La chaleur peut les déformer.
- Utilisez pleinement la fonction d'ajustement de la direction d'écoulement de l'air.  
L'air froid s'accumule au sol et l'air chaud s'accumule au plafond.  
Réglez la direction d'écoulement de l'air parallèlement pendant le fonctionnement de refroidissement ou séchage et pendant le fonctionnement de chauffage, réglez-la vers le bas.  
Ne laissez pas l'air souffler directement sur les personnes.
- Il faut un certain temps pour que la pièce atteigne la température réglée.  
Nous vous recommandons de démarrer le fonctionnement à l'avance en utilisant la minuterie.

## 8. ENTRETIEN SAISONNIER

### ATTENTION

**Ne touchez pas aux prises d'air ou aux ailerons en aluminium des unités extérieures ou intérieures.**

Si vous les touchez, cela peut entraîner des blessures.

**Ne lavez pas les unités extérieures et intérieures à l'eau.**

Des décharges électriques ou un incendie peuvent s'ensuivre.

**Veillez à respecter les étapes lorsque vous nettoyez le filtre à air, etc.**

Si l'échafaudage est instable, vous pouvez être renversé ou tomber, entraînant des blessures.

**Veillez à arrêter le fonctionnement et à mettre le disjoncteur hors tension avant de procéder au nettoyage.**

Cela peut entraîner des décharges électriques et des blessures.

**Consultez le revendeur pour le nettoyage de l'intérieur des unités intérieures.**

Un nettoyage incorrect peut entraîner l'endommagement des pièces en plastique et provoquer des défaillances comme des fuites d'eau pouvant entraîner des décharges électriques.



## 8-1 AU DÉBUT DE LA SAISON

### Vérifiez les points suivants:

- Les événements d'aspiration des unités intérieures et extérieures sont-ils bloqués?  
Retirez tout ce qui pourrait les bloquer.

### Nettoyez le filtre à air et les panneaux extérieurs.

- Une fois le filtre à air nettoyé, veillez à le replacer dans la même position. Pour plus de détails sur le nettoyage, consultez le manuel d'utilisation accompagnant l'unité intérieure.

### Mettez l'alimentation sous tension.

- Lorsque l'alimentation est établie, des caractères apparaissent sur l'affichage de la télécommande. (Afin de protéger l'unité, mettez l'alimentation sous tension au moins 6 heures avant de la faire fonctionner. Ceci rend le fonctionnement plus régulier.)

## 8-2 À LA FIN DE LA SAISON

### Par temps clair, utilisez le fonctionnement du ventilateur pendant environ une demi journée pour bien sécher l'intérieur de l'unité.

- Pour plus de détails concernant le fonctionnement du ventilateur, reportez-vous à la page 7.

### Mettez l'alimentation hors tension.

- Lorsque l'alimentation est hors tension, les caractères disparaissent de l'affichage de la télécommande.
- Lorsque l'alimentation est sous tension, l'unité consomme jusqu'à plusieurs douzaines de watts. Mettez l'alimentation hors tension pour économiser l'énergie.

### Nettoyez le filtre à air et les panneaux extérieurs.

- Une fois le filtre à air nettoyé, veillez à le replacer dans la même position.  
Pour plus de détails sur le nettoyage, consultez le manuel d'utilisation accompagnant l'unité intérieure.

## 9. LES SYMPTÔMES SUIVANTS NE CONSTITUENT PAS DES PANNES DU CLIMATISEUR

### 9-1 LE SYSTÈME NE FONCTIONNE PAS

- **Le climatiseur ne démarre pas immédiatement lors du redémarrage du fonctionnement après avoir arrêté le fonctionnement ou après avoir changé le mode de fonctionnement après avoir réglé le mode de fonctionnement.**  
Si le voyant de fonctionnement s'allume, le système est en condition normale. Pour éviter une surcharge du moteur du compresseur, le climatiseur démarre 5 minutes après la mise sous tension s'il avait été mis sur arrêt juste avant.

- **Lorsque "Centralized Control" s'affiche sur la télécommande, appuyez sur le bouton de commande. L'affichage clignote pendant quelques secondes.**

Cela signifie que le dispositif central contrôle l'unité.

Le clignotement indique que la télécommande ne peut être utilisée.

- **Le système ne démarre pas immédiatement après avoir été mis sous tension.**

Attendez une minute que le microordinateur soit prêt à fonctionner.

### 9-2 ELLE S'ARRÊTE PARFOIS

- **La télécommande affiche "U4" ou "U5" et s'arrête, mais redémarre après quelques minutes.**

Ceci se produit lorsque la télécommande intercepte du bruit en provenance d'appareils électriques autres que le climatiseur qui interrompt la communication entre les unités, entraînant leur arrêt.

Le fonctionnement redémarre automatiquement lorsque le bruit s'arrête.

### 9-3 LA COMMUTATION REFROIDISSEMENT/CHAUFFAGE EST IMPOSSIBLE

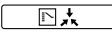
- **Lorsque l'affichage indique "  " (commutation sous contrôle).**

Ce qui indique qu'il s'agit d'une télécommande esclave.

Reportez-vous à "Réglage de la télécommande principale".

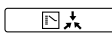
- **Lorsque l'interrupteur du sélecteur refroidissement/chauffage est installé et que l'affichage indique "  " (commutation sous contrôle).**

Ceci se produit parce que la commutation refroidissement/chauffage est commandée par le sélecteur refroidissement/chauffage. Demandez à votre revendeur Daikin à quel endroit l'interrupteur de la télécommande est installé.

### 9-4 LA VENTILATION EST POSSIBLE, MAIS LES MODES REFROIDISSEMENT ET CHAUFFAGE NE FONCTIONNENT PAS

- **Immédiatement après la mise sous tension du système.**

Le microordinateur se prépare à fonctionner. Attendez 10 minutes.

## 9-5 LA PUISSANCE DE VENTILATION NE CORRESPOND PAS AU RÉGLAGE

- **La puissance de ventilation ne change pas même si vous appuyez sur la touche de réglage de la puissance de ventilation.**

Durant le chauffage, lorsque la température ambiante atteint la température définie, l'unité extérieure s'éteint et l'unité intérieure réduit sa puissance de ventilation.

Cela permet d'éviter que l'air froid ne souffle directement sur les occupants de la pièce.

La puissance de ventilation ne changera pas même si vous modifiez la touche alors qu'une autre unité intérieure est en mode Chauffage.

## 9-6 LE SENS DE VENTILATION NE CORRESPOND PAS AU RÉGLAGE

- **Le sens de ventilation ne correspond pas à l'affichage de la télécommande.**

**Le sens de ventilation n'oscille pas.**

Cela est dû au fait que l'unité est commandée par le microordinateur. Reportez-vous à "Ajustement de la direction d'écoulement de l'air".

## 9-7 DE LA VAPEUR BLANCHE EST ÉMISE PAR UNE UNITÉ

### Unité intérieure

- **Lorsque l'humidité est élevée pendant une opération de refroidissement.**

Si l'intérieur d'une unité intérieure est extrêmement contaminé, la répartition de la température à l'intérieur d'une pièce devient inégale. Il est alors nécessaire de nettoyer l'intérieur de l'unité intérieure. Demandez à votre revendeur Daikin des détails concernant le nettoyage de l'unité. Cette opération doit être exécutée par un technicien qualifié.

- **Immédiatement après l'arrêt de l'opération de refroidissement et lorsque la température et l'humidité de la pièce sont faibles.**

Cela est dû au fait que du gaz réfrigérant chaud reflue dans l'unité intérieure et produit de la vapeur.

### Unité intérieure, unité extérieure

- **Lorsque le système passe en mode chauffage après une opération de dégivrage.**

L'humidité produite par le dégivrage se transforme en vapeur et est évacuée.

## 9-8 BRUIT DES CLIMATISEURS

### Unité intérieure

- **Un bruit "zeen" est entendu immédiatement après la mise sous tension.**

La soupape de détente électronique qui se trouve dans l'unité intérieure se met à fonctionner et produit un bruit. Son volume diminuera en environ une minute.

- **Un bruit "shah" faible et continu est entendu lorsque le système est en mode refroidissement ou à l'arrêt.**

Lorsque la pompe de vidange (accessoire en option) fonctionne, ce bruit se fait entendre.

- **Un bruit grinçant "pishi-pishi" est entendu lorsque le système s'arrête après une opération de chauffage.**

La dilatation et la rétraction des pièces en plastique dues au changement de température provoquent ce bruit.

- **Un bruit faible "sah", "choro-choro" est entendu alors que l'unité intérieure est arrêtée.**

Lorsque l'autre unité intérieure fonctionne, ce bruit est entendu. Afin d'empêcher que l'huile et le réfrigérant restent dans le système, une petite quantité de réfrigérant continue de s'écouler.

### Unité extérieure

- **Lorsque le ton du bruit de fonctionnement change.**

Ce bruit est provoqué par le changement de fréquence.

### Unité intérieure, unité extérieure

- **Un sifflement faible et continu est entendu lorsque le système est en mode refroidissement ou dégivrage.**

Ce son est celui du gaz réfrigérant qui s'écoule dans les unités intérieures et extérieures.

- **Un sifflement qui est entendu au démarrage ou immédiatement après l'arrêt du fonctionnement ou de l'opération de dégivrage.**

Il s'agit du bruit du réfrigérant dû à l'arrêt de l'écoulement ou au changement de l'écoulement.

## 9-9 DE LA POUSSIÈRE SORT DE L'UNITÉ

- **Lorsque l'unité est utilisée après avoir été à l'arrêt pendant longtemps.**

Cela est dû au fait que de la poussière est entrée dans l'unité.

## 9-10 LES UNITÉS PEUVENT DÉGAGER UNE ODEUR

- **Durant le fonctionnement.**

L'unité peut absorber l'odeur des pièces, des meubles, des cigarettes, etc. puis cette odeur est rejetée.

## 9-11 LE VENTILATEUR DE L'UNITÉ EXTÉRIEURE NE TOURNE PAS

- **Durant le fonctionnement.**

La vitesse de ventilation est commandée pour optimiser le fonctionnement du produit.

## 9-12 L’AFFICHAGE INDIQUE “88”

- Cela se produit immédiatement après avoir mis l’interrupteur d’alimentation principal sous tension.

Cela signifie que la condition de la télécommande est normale. Cet affichage demeure pendant une minute.

## 9-13 LE COMPRESSEUR OU LE VENTILATEUR DE L’UNITÉ EXTÉRIEURE NE S’ARRÊTE PAS

- Cela permet d’éviter que l’huile et le réfrigérant restent dans le compresseur. L’unité s’arrête après 5 à 10 minutes.

## 9-14 L’INTÉRIEUR D’UNE UNITÉ EXTÉRIEURE EST CHAUD MÊME LORSQUE L’UNITÉ EST ARRÊTÉE

- Cela est dû au fait que le chauffage du carter chauffe le compresseur de façon à ce que ce dernier puisse fonctionner régulièrement.

## 9-15 ELLE S’ARRÊTE PARFOIS

- La télécommande affiche “U4” et “U5” et s’arrête, mais redémarre après quelques minutes.

Ceci se produit lorsque la télécommande intercepte du bruit en provenance d’appareils électriques autres que le climatiseur qui interrompt la communication entre les unités, entraînant leur arrêt.

Le fonctionnement redémarre automatiquement lorsque le bruit s’arrête.

## 9-16 DE L’AIR CHAUD EST SOUFLÉ BIEN QUE L’UNITÉ SOIT À L’ARRÊT

- On peut ressentir de l’air chaud lorsque l’unité est à l’arrêt.

Plusieurs unités intérieures différentes fonctionnent sur le même système. Donc, si une autre unité fonctionne, du réfrigérant circule toujours dans l’unité.

## 9-17 NE REFROIDIT PAS TRÈS BIEN

- Mode programme séchage.

Le programme de séchage est conçu pour abaisser le moins possible la température de la pièce. Reportez-vous à la page 9.

## 10. DÉPANNAGE

Si l’un des dysfonctionnements suivants se produit, prenez les mesures indiquées ci-dessous et appelez votre revendeur Daikin.

## ⚠ AVERTISSEMENT

**Arrêtez le fonctionnement et mettez hors tension si quelque chose d’inhabituel se produit (odeurs de brûlé, etc.)**

Laisser l’unité en fonctionnement dans de telles conditions peut provoquer un bris, des décharges électriques ou un incendie.

Adressez-vous à votre revendeur.

- Si un dispositif de sécurité, comme un fusible, un disjoncteur, un disjoncteur de fuite à la terre, se déclenche fréquemment ;  
Mesure : Ne mettez pas l’interrupteur général sous tension.
- Si l’interrupteur MARCHE/ARRÊT ne fonctionne pas correctement :  
Mesure : Mettez l’interrupteur général hors tension.
- Si de l’eau fuit de l’unité :  
Mesure : Arrêtez le fonctionnement.
- L’interrupteur de fonctionnement ne fonctionne pas bien.  
Mettez l’alimentation hors tension.
- Si l’affichage indique “ TEST”, le nombre d’unités et le voyant de fonctionnement clignotent et un code d’erreur apparaît : **(Reportez-vous à la figure 12)**
  1. Affichage d’inspection
  2. Nombre d’unités intérieures dans lesquelles le dysfonctionnement se produit
  3. Voyant de fonctionnement
  4. Code de dysfonctionnementMesure : Informez votre revendeur Daikin et indiquez-lui le code d’erreur.

**Si le système ne fonctionne pas correctement, sauf dans les cas susmentionnés, et si aucun des dysfonctionnements mentionnés n’est apparent, inspectez le système selon les procédures suivantes.**



**Si vous ne parvenez pas à résoudre le problème par vous-même après avoir vérifié tous les éléments ci-dessus, contactez votre revendeur. Décrivez-lui les symptômes, donnez-lui le nom du système et le nom du modèle (indiqués sur la carte de garantie).**

1. Si le système ne fonctionne pas du tout :
  - Vérifiez s’il y a une panne de courant.  
Attendez que le courant soit rétabli. Si une panne de courant se produit pendant le fonctionnement, le système redémarre automatiquement tout de suite après le rétablissement de l’alimentation.
  - Assurez-vous qu’aucun fusible n’a fondu.  
Arrêtez l’alimentation électrique.

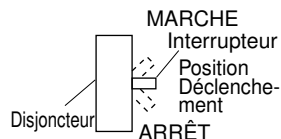
- Vérifiez si le disjoncteur a sauté.  
Mettez l'alimentation sous tension avec le disjoncteur sur la position d'arrêt.



Ne mettez pas sous tension avec l'interrupteur du disjoncteur sur la position déclenchement.  
(Adressez-vous à votre revendeur.)

2. Lorsque le système s'arrête peu de temps après avoir démarré ;
  - Vérifiez que l'arrivée ou la sortie d'air de l'unité intérieure ou de l'unité extérieure n'est pas bouchée par des obstacles.  
Retirez les obstacles et aérez.
  - Vérifiez si l'affichage de la télécommande indique "  " (moment de nettoyage du filtre à air) ;  
Reportez-vous au manuel d'utilisation de l'unité intérieure. Et nettoyez le filtre à air.
3. Le système fonctionne mais le refroidissement ou le chauffage est insuffisant :
  - Vérifiez que l'arrivée ou la sortie d'air de l'unité intérieure ou de l'unité extérieure n'est pas bouchée par des obstacles.  
Retirez les obstacles et aérez.
  - Vérifiez si l'affichage de la télécommande indique "  " (moment de nettoyage du filtre à air) ;  
Reportez-vous au manuel d'utilisation de l'unité intérieure. Et nettoyez le filtre à air.
  - Vérifiez le réglage de la température.  
Reportez-vous au chapitre "Procédure de fonctionnement".
  - Vérifiez le réglage de la vitesse du ventilateur sur votre télécommande.  
Reportez-vous au chapitre "Procédure de fonctionnement".
  - Assurez-vous que les portes et les fenêtres sont bien fermées.  
Refermez les portes et les fenêtres pour empêcher le vent de rentrer.
  - Vérifiez qu'il n'y a pas trop d'occupants dans la pièce pendant l'opération de refroidissement.
  - Vérifiez si la source de chaleur de la pièce est excessive pendant le fonctionnement de refroidissement.
  - Vérifiez si la lumière directe du soleil entre dans la pièce pendant le fonctionnement de refroidissement.  
Utilisez des rideaux ou des stores.
  - Vérifiez que l'angle d'écoulement de l'air est correct.  
Reportez-vous au chapitre "Procédure de fonctionnement".

## Service après-vente et garantie

### Service après-vente :

#### — AVERTISSEMENT

- **Ne modifiez pas l'unité.**  
Cela peut entraîner des décharges électriques ou un incendie.
  - **Ne démontez pas ou ne réparez pas l'unité.**  
Cela peut entraîner des décharges électriques ou un incendie.  
Adressez-vous à votre revendeur.
  - **En cas de fuite du réfrigérant, tenez celui-ci à l'écart du feu.**  
Bien que le réfrigérant ne fuie généralement pas, la fuite du réfrigérant dans la pièce ou le contact avec l'air inflammable contenu dans l'équipement, comme un radiateur soufflant, une cuisinière ou un réchaud à huile (à gaz) pourrait engendrer la formation d'un gaz toxique.  
Après réparation d'une fuite de réfrigérant, faites confirmer par un technicien d'entretien que la fuite est réparée en toute sécurité avant de remettre le système en marche.
  - **Ne déplacez ni ne réinstallez l'unité vous-même.**  
Une installation incorrecte peut provoquer une électrocution ou un incendie.  
Adressez-vous à votre revendeur.
- 
- **Lorsque vous vous adressez à votre revendeur pour une réparation, donnez au personnel préposé les informations suivantes :**
    - N° de produit du climatiseur :  
Consultez le bon de garantie.
    - Date d'expédition et date d'installation :  
Consultez le bon de garantie.
    - Dysfonctionnement  
Informez le personnel des détails de la panne.  
(Code de dysfonctionnement affiché sur la télécommande)
    - Nom, adresse, numéro de téléphone
  - **Réparations après la date d'échéance de la garantie**  
Adressez-vous à votre revendeur. Si une réparation est nécessaire, un service payant est disponible.
  - **Période minimum de stockage des pièces importantes**  
Même après l'arrêt de la fabrication d'un certain type de climatiseurs, nous conservons les pièces importantes en stock pour une durée minimale de 9 ans.  
Les pièces importantes sont des pièces essentielles au fonctionnement du climatiseur.

• **Recommandations pour la maintenance et l'inspection**

La poussière s'accumulant si vous utilisez l'unité pendant plusieurs années, les performances diminuent quelque peu.

Le démontage et le nettoyage intérieur requérant des compétences techniques, nous vous recommandons de souscrire un contrat d'entretien et d'inspection (payant) séparé de l'entretien normal.

• **Cycles d'inspection et de maintenance recommandés**

**[Remarque : Le cycle de maintenance n'est pas le même que la période de garantie.]**

Le Tableau 1 suppose les conditions d'utilisation suivantes.

1. Utilisation normale sans démarrages et arrêts fréquents de la machine. (Bien que ceci dépende du modèle, nous conseillons de ne pas démarrer et arrêter la machine plus de 6 fois/heure pour une utilisation normale.)
2. La durée de fonctionnement du produit est supposée être de 10 heures/jour, 2.500 heures/an.

• **Tableau 1 Listes des "Cycles d'inspection" et des "Cycles de maintenance"**

Nom de la pièce principale	Cycle d'inspection	Cycle de maintenance [remplacements et/ou réparations]
Moteur électrique (ventilateur, humidificateur, etc.)	1 an	20.000 heures
Cartes de circuit imprimé		25.000 heures
Échangeur de chaleur		5 ans
Capteur (thermistor, etc.)		5 ans
Télécommande et interrupteurs		25.000 heures
Bac d'écoulement		8 ans
Soupape de détente		20.000 heures
Électrovanne		20.000 heures

**Remarque 1**

Ce tableau indique les pièces principales. Reportez-vous au contrat de maintenance et d'inspection pour les détails.

**Remarque 2**

Ce cycle de maintenance indique les intervalles recommandés entre les opérations de maintenance afin de garantir le bon fonctionnement du produit pendant une durée aussi longue que possible. Utilisation pour une conception appropriée de la maintenance (budget de la maintenance et frais d'inspection, etc.).

Dans la réalité, les cycles d'inspection et de maintenance peuvent être plus courts que ceux indiqués ici en fonction de la teneur du contrat de maintenance et d'inspection.

**Il faut envisager de raccourcir le cycle de maintenance et le cycle de remplacement dans les cas suivants :**

1. utilisation dans des endroits chauds et humides, ou des locaux soumis à des fluctuations importantes de température et d'humidité
2. utilisation dans des endroits soumis à des fluctuations importantes de courant (tension, fréquence, distorsion d'onde, etc.) (il ne faut pas s'en servir en dehors des pages de valeurs admissibles)
3. installation et utilisation dans des endroits soumis à des chocs et vibrations fréquents
4. utilisation dans des endroits où l'air risque de contenir de la poussière, du sel, des gaz nocifs ou du brouillard d'huile, tels que acide sulfuré et sulfure d'hydrogène
5. utilisation dans des endroits où l'appareil subit des arrêts et des démarrages fréquents ou pendant de longues périodes (exemple : climatisation 24 heures sur 24)

■ **Cycle de remplacement recommandé des pièces d'usure**

**[Le cycle n'est pas le même que la période de garantie.]**

• **Tableau 2 Listes des "Cycles de remplacement"**

Nom de la pièce principale	Cycle d'inspection	Cycle de remplacement
Filtre à air	1 an	5 ans
Filtre à grand débit (accessoire en option)		1 an
Fusible		10 ans
Chauffage carter		8 ans

**Remarque 1**

Ce tableau indique les pièces principales. Reportez-vous au contrat de maintenance et d'inspection pour les détails.

**Remarque 2**

Ce cycle de maintenance indique les intervalles recommandés entre les opérations de maintenance afin de garantir le bon fonctionnement du produit pendant une durée aussi longue que possible. Utilisation pour une conception appropriée de la maintenance (budget de la maintenance et frais d'inspection, etc.).

Pour plus de détails, consultez votre revendeur. Remarque : Les bris dus au démontage ou au nettoyage intérieur par une personne autre que nos revendeurs agréés ne peuvent être inclus dans la garantie.

### ■ Déplacement et mise au rebut de l'unité

- Contactez votre revendeur pour enlever et réinstaller le système de climatisation, son expertise est nécessaire.
- Le système de climatisation utilise un réfrigérant fluorocarboné.  
Le ramassage, le transport et la mise au rebut du réfrigérant étant légalement obligatoires conformément aux règlements locaux et nationaux pertinents, contactez votre revendeur pour la mise au rebut du système de climatisation.

### ■ Où s'adresser

Pour le service après-vente, etc., adressez-vous à votre revendeur.

### ■ Période de garantie:

- Ce produit est accompagné d'un bon de garantie.  
Le bon de garantie est remis au client une fois que le revendeur a rempli les cases nécessaires du bon. Le client doit vérifier les cases remplies et ranger soigneusement le bon de garantie.  
Période de garantie: Dans l'année qui suit l'installation  
Pour en savoir davantage, consultez le bon de garantie.
- Si le climatiseur doit être réparé pendant la période de garantie, adressez-vous à votre revendeur en présentant votre bon de garantie. Si vous ne présentez pas le bon de garantie, vous devrez payer la réparation même si la période de garantie n'est pas terminée.