

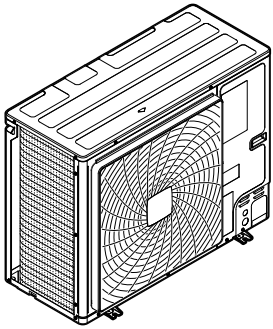

Guide de référence de l'installateur et de l'utilisateur  
Climatiseur système VRV 5-S



RXYS4A7V1B  
RXYS5A7V1B  
RXYS6A7V1B

RXYS4A7Y1B  
RXYS5A7Y1B  
RXYS6A7Y1B

# Table des matières

<b>1</b>	<b>À propos de la documentation</b>	<b>6</b>
1.1	À propos du présent document.....	6
1.2	Signification des avertissements et des symboles.....	6
<b>2</b>	<b>Consignes de sécurité générales</b>	<b>8</b>
2.1	Pour l'installateur.....	8
2.1.1	Généralités.....	8
2.1.2	Site d'installation.....	9
2.1.3	Réfrigérant — avec le R410A ou R32.....	9
2.1.4	Électricité.....	11
<b>3</b>	<b>Instructions de sécurité spécifiques de l'installateur</b>	<b>14</b>
3.1	Instructions pour l'appareil utilisant du réfrigérant R32.....	17
3.1.1	Exigences d'espace pour l'installation.....	19
3.1.2	Exigences de configuration du système.....	20
3.1.3	Pour déterminer les limitations de charge.....	23
<b>Pour l'utilisateur</b>		<b>30</b>
<b>4</b>	<b>Instructions de sécurité de l'utilisateur</b>	<b>31</b>
4.1	Généralités.....	31
4.2	Instructions d'utilisation sûre.....	32
<b>5</b>	<b>A propos du système</b>	<b>35</b>
5.1	Configuration du système.....	35
<b>6</b>	<b>Interface utilisateur</b>	<b>37</b>
<b>7</b>	<b>Avant fonctionnement</b>	<b>38</b>
<b>8</b>	<b>Fonctionnement</b>	<b>39</b>
8.1	Plage de fonctionnement.....	39
8.2	Fonctionnement du système.....	39
8.2.1	A propos du fonctionnement du système.....	39
8.2.2	A propos du mode refroidissement, chauffage, ventilateur uniquement et automatique.....	39
8.2.3	A propos du mode chauffage.....	40
8.2.4	Utilisation du système (SANS commutateur à distance refroidissement/chauffage).....	40
8.2.5	Utilisation du système (AVEC commutateur à distance refroidissement/chauffage).....	41
8.3	Utilisation du programme sec.....	42
8.3.1	A propos du programme sec.....	42
8.3.2	Utilisation du programme sec (SANS commutateur à distance refroidissement/chauffage).....	42
8.3.3	Utilisation du programme sec (AVEC commutateur à distance refroidissement/chauffage).....	42
8.4	Réglage de la direction d'écoulement de l'air.....	43
8.4.1	A propos du volet d'écoulement de l'air.....	43
8.5	Réglage de l'interface utilisateur maître.....	44
8.5.1	A propos du réglage de l'interface utilisateur maître.....	44
8.5.2	Désignation de l'interface utilisateur maîtresse.....	45
<b>9</b>	<b>Economie d'énergie et fonctionnement optimal</b>	<b>46</b>
9.1	Méthodes de fonctionnement principales disponibles.....	48
9.2	Réglages de confort disponibles.....	48
<b>10</b>	<b>Entretien et réparation</b>	<b>49</b>
10.1	Maintenance après une longue période d'arrêt.....	50
10.2	Maintenance avant une longue période d'arrêt.....	50
10.3	A propos du réfrigérant.....	50
10.4	Service après-vente et garantie.....	51
10.4.1	Période de garantie.....	51
10.4.2	Inspection et maintenance recommandées.....	51
10.4.3	Cycles d'inspection et de maintenance recommandés.....	52
10.4.4	Cycles de maintenance et de remplacement raccourcis.....	52
<b>11</b>	<b>Dépannage</b>	<b>54</b>
11.1	Codes d'erreur: Aperçu.....	56
11.2	Symptômes ne constituant pas des dysfonctionnements du système.....	58
11.2.1	Symptôme: Le système ne fonctionne pas.....	58

11.2.2	Symptôme: L'inversion froid/chaud est impossible.....	58
11.2.3	Symptôme: Le fonctionnement du ventilateur est possible, mais le refroidissement et le chauffage ne fonctionnent pas .....	59
11.2.4	Symptôme: La vitesse du ventilateur est différente de celle du réglage.....	59
11.2.5	Symptôme: Le sens du ventilateur est différent de celui du réglage.....	59
11.2.6	Symptôme: Une fumée blanche sort d'une unité (unité intérieure) .....	59
11.2.7	Symptôme: Une fumée blanche sort d'une unité (unité intérieure, unité extérieure).....	59
11.2.8	Symptôme: L'interface utilisateur affiche "U4" ou "U5" et s'arrête, puis redémarre après quelques minutes .....	59
11.2.9	Symptôme: Bruit des climatiseurs (unité intérieure) .....	59
11.2.10	Symptôme: Bruit des climatiseurs (unité intérieure, unité extérieure).....	60
11.2.11	Symptôme: Bruit des climatiseurs (unité extérieure).....	60
11.2.12	Symptôme: De la poussière sort de l'unité.....	60
11.2.13	Symptôme: Les unités peuvent dégager une odeur.....	60
11.2.14	Symptôme: Le ventilateur de l'unité extérieure ne tourne pas .....	60
11.2.15	Symptôme: Le compresseur de l'unité extérieure ne s'arrête pas après une courte opération de chauffage .....	60
11.2.16	Symptôme: L'intérieur d'une unité extérieure est chaud même lorsque l'unité est arrêtée.....	60
11.2.17	Symptôme: Il est possible de sentir de l'air chaud lorsque l'unité est arrêtée.....	61
<b>12</b>	<b>Relocalisation</b>	<b>62</b>
<b>13</b>	<b>Mise au rebut</b>	<b>63</b>
<b>14</b>	<b>Données techniques</b>	<b>64</b>
14.1	Exigences d'information pour l'éco-conception .....	64
<b>Pour l'installateur</b>		<b>65</b>
<b>15</b>	<b>À propos du carton</b>	<b>66</b>
15.1	Vue d'ensemble: à propos du carton .....	66
15.2	Unité extérieure.....	66
15.2.1	Déballage de l'unité extérieure .....	66
15.2.2	Manipulation de l'unité extérieure .....	67
15.2.3	Retrait des accessoires de l'unité extérieure.....	67
<b>16</b>	<b>À propos des unités et des options</b>	<b>69</b>
16.1	Identification.....	69
16.1.1	Étiquette d'identification: Unité extérieure.....	69
16.2	A propos de l'unité extérieure.....	69
16.3	Configuration du système.....	70
16.4	Association d'unités et d'options.....	70
16.4.1	A propos de la combinaison d'unités et d'options .....	70
16.4.2	Combinaisons possibles d'unités intérieures.....	71
16.4.3	Options possibles pour l'unité extérieure.....	71
<b>17</b>	<b>Installation de l'unité</b>	<b>72</b>
17.1	Préparation du lieu d'installation .....	72
17.1.1	Exigences du site d'installation pour l'unité extérieure.....	72
17.1.2	Exigences supplémentaires du site d'installation pour l'unité extérieure dans les climats froids .....	75
17.2	Ouverture et fermeture de l'unité.....	76
17.2.1	À propos de l'ouverture des unités.....	76
17.2.2	Ouverture de l'unité extérieure .....	76
17.2.3	Fermeture de l'unité extérieure.....	77
17.3	Montage de l'unité extérieure.....	77
17.3.1	A propos du montage de l'unité extérieure.....	77
17.3.2	Précautions lors du montage de l'unité extérieure .....	77
17.3.3	Pour fournir la structure de l'installation.....	77
17.3.4	Installation de l'unité extérieure .....	78
17.3.5	Pour fournir le drainage .....	79
17.3.6	Protection de l'unité extérieure contre les chutes .....	80
<b>18</b>	<b>Installation de la tuyauterie</b>	<b>81</b>
18.1	Préparation de la tuyauterie de réfrigérant.....	81
18.1.1	Exigences de la tuyauterie de réfrigérant.....	81
18.1.2	Matériau des tuyaux de réfrigérant.....	81
18.1.3	Pour sélectionner la taille de la tuyauterie .....	82
18.1.4	Pour sélectionner les kits d'embranchement de réfrigérant .....	83
18.1.5	Longueur de tuyauterie de réfrigérant et différence de hauteur .....	84
18.2	Raccordement de la tuyauterie de réfrigérant .....	85
18.2.1	Concernant le raccordement de la tuyauterie de réfrigérant.....	85

18.2.2	Précautions lors du raccordement de la tuyauterie de réfrigérant .....	85
18.2.3	Consignes de pliage des tuyaux .....	86
18.2.4	Brasage de l'extrémité du tuyau .....	86
18.2.5	Utilisation de la vanne d'arrêt et de l'orifice de service .....	87
18.2.6	Pour retirer les tuyaux filés .....	89
18.2.7	Raccordement du tuyau de réfrigérant à l'unité extérieure .....	90
18.2.8	Raccordement du kit de branchement de réfrigérant .....	92
18.3	Vérification de la tuyauterie de réfrigérant .....	93
18.3.1	A propos du contrôle de la tuyauterie de réfrigérant .....	93
18.3.2	Contrôle du tuyau de réfrigérant: Directives générales .....	94
18.3.3	Contrôle du tuyau de réfrigérant: Configuration .....	95
18.3.4	Réalisation d'un essai de fuite .....	95
18.3.5	Réalisation du séchage par le vide .....	96
<b>19</b>	<b>Charge du réfrigérant</b> .....	<b>97</b>
19.1	A propos de la recharge du réfrigérant .....	97
19.2	A propos du réfrigérant .....	97
19.3	Précautions lors de la recharge de réfrigérant .....	98
19.4	Détermination de la quantité de réfrigérant complémentaire .....	100
19.5	Recharge du réfrigérant .....	101
19.6	Codes d'erreur lors de la recharge de réfrigérant .....	103
19.7	Mise en place de l'étiquette concernant les gaz fluorés à effet de serre .....	103
19.8	Pour vérifier les fuites de réfrigérant après la charge .....	104
19.9	Isolation de la tuyauterie de réfrigérant .....	104
<b>20</b>	<b>Installation électrique</b> .....	<b>107</b>
20.1	À propos du raccordement du câblage électrique .....	107
20.1.1	Précautions lors du raccordement du câblage électrique .....	107
20.1.2	Câblage à effectuer: Aperçu .....	108
20.1.3	Directives lors de l'enfoncement des trous à enfoncer .....	110
20.1.4	Directives de raccordement du câblage électrique .....	110
20.1.5	À propos de la conformité électrique .....	111
20.1.6	Exigences du dispositif de sécurité .....	112
20.2	Raccordement du câblage électrique à l'unité extérieure .....	112
20.3	Raccordement des sorties externes .....	116
20.4	Branchement de l'option sélecteur refroidissement/chauffage .....	117
20.5	Pour vérifier la résistance d'isolation du compresseur .....	118
<b>21</b>	<b>Configuration</b> .....	<b>119</b>
21.1	Aperçu: Configuration .....	119
21.2	Réalisation des réglages sur place .....	120
21.2.1	A propos de la réalisation des réglages sur place .....	120
21.2.2	Accès aux composants du réglage sur place .....	121
21.2.3	composants du réglage sur place .....	121
21.2.4	Accès au mode 1 ou 2 .....	122
21.2.5	Utilisation du mode 1 .....	123
21.2.6	Utilisation du mode 2 .....	124
21.2.7	Mode 1: Réglages de surveillance .....	125
21.2.8	Mode 2: Réglages sur place .....	127
21.3	Economie d'énergie et fonctionnement optimal .....	131
21.3.1	Méthodes de fonctionnement principales disponibles .....	132
21.3.2	Réglages de confort disponibles .....	133
21.3.3	Exemple: Mode automatique pendant le refroidissement .....	135
21.3.4	Exemple: Mode automatique pendant le chauffage .....	136
<b>22</b>	<b>Mise en service</b> .....	<b>138</b>
22.1	Précautions lors de la mise en service .....	138
22.2	Liste de contrôle avant la mise en service .....	139
22.3	Liste de vérifications pendant la mise en service .....	140
22.4	A propos du test de fonctionnement .....	140
22.5	Pour effectuer un essai de marche (écran à 7 segments) .....	141
22.6	Correction après achèvement anormal de l'opération de test .....	142
<b>23</b>	<b>Remise à l'utilisateur</b> .....	<b>143</b>
<b>24</b>	<b>Maintenance et entretien</b> .....	<b>144</b>
24.1	Consignes de sécurité pour la maintenance .....	144
24.1.1	Prévention des risques électriques .....	145
24.2	Liste de vérification pour la maintenance annuelle de l'unité extérieure .....	146
24.3	A propos du fonctionnement en mode service .....	146
24.3.1	Utilisation du mode de dépression .....	146

---

24.3.2	Récupération du réfrigérant.....	146
<b>25</b>	<b>Dépannage</b>	<b>148</b>
25.1	Vue d'ensemble: dépannage .....	148
25.2	Précautions lors du dépannage .....	148
25.3	Résolution des problèmes sur la base des codes d'erreur .....	148
25.3.1	Codes d'erreur: Aperçu .....	149
25.4	Système de détection de fuite de réfrigérant.....	151
<b>26</b>	<b>Mise au rebut</b>	<b>154</b>
<b>27</b>	<b>Données techniques</b>	<b>155</b>
27.1	Espace de service: Unité extérieure .....	156
27.2	Schéma de tuyauterie: unité extérieure .....	158
27.3	Schéma de câblage: unité extérieure.....	159
<b>28</b>	<b>Glossaire</b>	<b>163</b>

# 1 À propos de la documentation

Dans ce chapitre

1.1	À propos du présent document .....	6
1.2	Signification des avertissements et des symboles.....	6

## 1.1 À propos du présent document

### Public visé

Installateurs agréés + utilisateurs finaux



#### INFORMATION

Cet appareil est destiné à être utilisé par des utilisateurs experts ou formés dans des ateliers, l'industrie légère et les fermes ou à des fins commerciales par des profanes.

### Documentation

Le présent document fait partie d'un ensemble. L'ensemble complet comprend les documents suivants:

#### ▪ Précautions de sécurité générales:

- Instructions de sécurité à lire avant l'installation
- Format: Papier (dans le carton de l'unité extérieure)

#### ▪ Manuel d'installation et d'utilisation de l'unité extérieure:

- Instructions d'installation et d'utilisation
- Format: Papier (dans le carton de l'unité extérieure)

#### ▪ Guide de référence de l'installateur et de l'utilisateur:

- Préparation de l'installation, données de référence, etc.
- Instructions détaillées étape par étape et informations de fond pour une utilisation de base et avancée
- Format: Fichiers numériques sur <http://www.daikineurope.com/support-and-manuals/product-information/>

Il est possible que les dernières révisions de la documentation fournie soient disponibles sur le site Web Daikin de votre région ou via votre revendeur.

La documentation d'origine est rédigée en anglais. Toutes les autres langues sont des traductions.

## 1.2 Signification des avertissements et des symboles



#### DANGER

Indique une situation qui entraîne la mort ou des blessures graves.



#### DANGER: RISQUE D'ÉLECTROCUTION

Indique une situation qui peut entraîner une électrocution.

**DANGER: RISQUE DE BRÛLURE**

Indique une situation qui pourrait entraîner des brûlures en raison de températures extrêmement chaudes ou froides.

**DANGER: RISQUE D'EXPLOSION**

Indique une situation qui peut entraîner une explosion.

**AVERTISSEMENT**

Indique une situation qui peut entraîner la mort ou des blessures graves.

**AVERTISSEMENT: MATÉRIAU INFLAMMABLE****MISE EN GARDE**

Indique une situation qui peut entraîner des blessures mineures ou modérées.

**REMARQUE**

Indique une situation qui peut entraîner des dommages au niveau de l'équipement ou des biens.

**INFORMATION**

Conseils utiles ou informations complémentaires.

Symboles utilisés sur l'unité:

Symbole	Explication
	Avant l'installation, lisez le manuel d'installation et d'utilisation ainsi que la fiche d'instructions de câblage.
	Avant d'effectuer la maintenance et les tâches d'entretien, lisez le manuel d'entretien.
	Pour plus d'informations, reportez-vous au guide d'installation et de référence utilisateur.
	L'unité contient des pièces rotatives. Soyez prudent lorsque vous entretenez ou inspectez l'unité.

Symboles utilisés dans la documentation:

Symbole	Explication
	Indique un titre de figure ou une référence à celui-ci. <b>Exemple :</b> "▲ 1-3 Titre de la figure" signifie "Figure 3 dans le chapitre 1".
	Indique un titre de tableau ou une référence à celui-ci. <b>Exemple :</b> "■ 1-3 Titre du tableau" signifie "Tableau 3 dans le chapitre 1".

## 2 Consignes de sécurité générales

Dans ce chapitre

2.1	Pour l'installateur.....	8
2.1.1	Généralités.....	8
2.1.2	Site d'installation.....	9
2.1.3	Réfrigérant — avec le R410A ou R32.....	9
2.1.4	Électricité.....	11

### 2.1 Pour l'installateur

#### 2.1.1 Généralités

Si vous avez des doutes concernant l'installation ou le fonctionnement de l'unité, contactez votre revendeur.



#### **DANGER: RISQUE DE BRÛLURE**

- NE TOUCHEZ PAS aux tuyauteries de réfrigérant, aux tuyauteries d'eau et aux pièces internes pendant ou immédiatement après utilisation. Elles peuvent être extrêmement froides ou chaudes. Attendez qu'elles reviennent à une température normale. Si vous devez les toucher, portez des gants de protection.
- NE TOUCHEZ PAS au réfrigérant s'écoulant accidentellement.



#### **AVERTISSEMENT**

L'installation ou la fixation incorrecte de l'équipement ou des accessoires peut entraîner une décharge électrique, un court-circuit, des fuites, un incendie ou d'autres dommages au niveau de l'équipement. Utilisez uniquement les accessoires, les équipements en option et les pièces détachées fabriqués ou approuvés par Daikin.



#### **AVERTISSEMENT**

Veillez à ce que l'installation, les essais et les matériaux utilisés soient conformes à la législation applicable (en plus des instructions détaillées dans la documentation Daikin).



#### **MISE EN GARDE**

Portez des équipements de protection individuelle adaptés (gants de protection, lunettes de sécurité, etc.) lors de l'installation, de l'entretien ou de la réparation du système.



#### **AVERTISSEMENT**

Déchirez et jetez les sacs d'emballage en plastique de manière à ce que personne, notamment les enfants, ne puisse jouer avec. Risque possible: suffocation.



#### **AVERTISSEMENT**

Prenez des mesures adaptées afin que l'unité ne puisse pas être utilisée comme abri par les petits animaux. Les petits animaux qui entrent en contact avec des pièces électriques peuvent provoquer des dysfonctionnements, de la fumée ou un incendie.



**MISE EN GARDE**

NE touchez PAS à l'entrée d'air ou aux ailettes en aluminium de l'unité.

**MISE EN GARDE**

- NE PLACEZ PAS d'objets ou d'équipements sur l'unité.
- NE VOUS ASSEYEZ PAS, NE GRIMPEZ PAS et NE VOUS TENEZ PAS DEBOUT sur l'unité.

**REMARQUE**

Il est vivement conseillé de réaliser les opérations sur l'unité extérieure dans un environnement sec afin d'éviter les infiltrations d'eau.

Conformément à la législation applicable, il peut être nécessaire de fournir un journal avec l'appareil. Le journal doit contenir des informations concernant l'entretien, les travaux de réparation, les résultats des tests, les périodes de veille, etc.

En outre, les informations suivantes DOIVENT être mises à disposition à un emplacement accessible de l'appareil:

- procédure d'arrêt du système en cas d'urgence,
- nom et adresse des pompiers, de la police et des services hospitaliers,
- nom, adresse et numéros de téléphone (de jour et de nuit) de l'assistance.

En Europe, la norme EN378 inclut les instructions nécessaires concernant le journal.

### 2.1.2 Site d'installation

- Prévoyez suffisamment d'espace autour de l'unité pour les travaux de réparation et la circulation de l'air.
- Assurez-vous que le site d'installation résiste au poids total et aux vibrations de l'unité.
- Assurez-vous que la zone est bien aérée. Ne bloquez PAS les ouvertures de ventilation.
- Assurez-vous que l'unité est de niveau.

N'INSTALLEZ PAS l'unité dans les endroits suivants:

- dans des lieux potentiellement explosifs,
- dans des lieux où une machine émet des ondes électromagnétiques. Les ondes électromagnétiques peuvent perturber le système de commande et provoquer un dysfonctionnement de l'équipement.
- dans des lieux présentant un risque d'incendie lié à des fuites de gaz inflammable (diluant ou essence, par exemple) ou à la présence de fibres de carbone ou de poussières inflammables,
- dans des lieux où des gaz corrosifs (gaz acide sulfureux, par exemple) sont produits. La corrosion des tuyauteries en cuivre ou des pièces soudées peut entraîner des fuites du réfrigérant.

### 2.1.3 Réfrigérant — avec le R410A ou R32

Le cas échéant. Reportez-vous au manuel d'installation ou au guide de référence installateur de votre application pour en savoir plus.



### REMARQUE

Assurez-vous que l'installation des tuyauteries de réfrigérant est conforme à la législation applicable. La norme applicable en Europe est la norme EN378.



### REMARQUE

Assurez-vous que les tuyauteries et les raccords sur place ne sont PAS soumis à des tensions.



### AVERTISSEMENT

Lors des tests, ne mettez JAMAIS l'appareil sous une pression supérieure à la valeur maximale autorisée (comme indiqué sur la plaque signalétique de l'unité).



### AVERTISSEMENT

Prenez des précautions suffisantes en cas de fuite de réfrigérant. Si le gaz réfrigérant fuit, aérez immédiatement la zone. Risques possibles:

- Les concentrations excessives de réfrigérant dans une pièce fermée peuvent entraîner un manque d'oxygène.
- Des émanations de gaz toxiques peuvent se produire si le gaz réfrigérant entre en contact avec une flamme.



### DANGER: RISQUE D'EXPLOSION

**Pompage – fuite de réfrigérant.** Si vous voulez pomper le système et qu'il y a une fuite dans le circuit de réfrigérant:

- N'utilisez PAS la fonction de pompage automatique de l'unité qui vous permet de récupérer tout le réfrigérant du système dans l'unité extérieure. **Conséquence possible** : Auto-combustion et explosion du compresseur en raison d'air entrant dans le compresseur en marche.
- Utilisez un système de récupération séparé de manière à ce que le compresseur de l'unité ne doive PAS fonctionner.



### AVERTISSEMENT

Récupérez TOUJOURS le réfrigérant. NE les déversez PAS directement dans l'environnement. Utilisez une pompe à vide pour purger l'installation.



### REMARQUE

Une fois toutes les tuyauteries raccordées, assurez-vous de l'absence de fuites de gaz. Utilisez de l'azote pour détecter les fuites de gaz.



### REMARQUE

- Pour éviter une panne du compresseur, NE chargez PAS plus que la quantité de réfrigérant spécifiée.
- Lorsque le système de réfrigérant doit être ouvert, le réfrigérant DOIT être manipulé conformément à la législation en vigueur.





### AVERTISSEMENT

Assurez-vous qu'il n'y a pas d'oxygène dans le système. Le réfrigérant peut uniquement être chargé une fois le test d'étanchéité et le séchage à sec effectués.

**Conséquence possible** : Autocombustion et explosion du compresseur à cause de l'oxygène qui entre dans le compresseur en fonctionnement.

- Si un rechargement est requis, reportez-vous à la plaque signalétique de l'unité. Elle indique le type de réfrigérant et la quantité nécessaire.
- L'unité est chargée de réfrigérant en usine et, selon la taille et la longueur des tuyaux, certains systèmes nécessitent une charge de réfrigérant supplémentaire.
- Utilisez uniquement des outils exclusivement conçus pour le type de réfrigérant utilisé dans le système, de manière à garantir la résistance à la pression et à éviter que des corps étrangers ne pénètrent dans le système.
- Procédez comme suit pour charger le réfrigérant liquide:

Si	Passez à
Un tube à siphon est installé (le cylindre doit porter la mention "siphon de remplissage de liquide installé")	Procédez au chargement avec le cylindre à l'endroit. 
Aucun tube à siphon n'est installé	Procédez au chargement en retournant le cylindre. 

- Ouvrez doucement les cylindres de réfrigérant.
- Chargez le réfrigérant sous forme liquide. L'ajout sous forme gazeuse peut empêcher le fonctionnement normal.



#### MISE EN GARDE

Lorsque la procédure de recharge de réfrigérant est effectuée ou lors de la pause, fermer la vanne du réservoir de réfrigérant immédiatement. Si la vanne n'est PAS fermée immédiatement, la pression restante peut charger du réfrigérant supplémentaire. **Conséquence possible :** Quantité de réfrigérant incorrecte.

### 2.1.4 Électricité



#### DANGER: RISQUE D'ÉLECTROCUTION

- COUPEZ toute l'alimentation électrique avant de retirer le couvercle du coffret électrique, de brancher le câblage électrique ou de toucher des pièces électriques.
- Coupez l'alimentation électrique pendant plus de 10 minutes et mesurez la tension aux bornes des condensateurs du circuit principal ou des composants électriques avant de procéder aux réparations. Vous ne pouvez pas toucher les composants électriques avant que la tension soit inférieure à 50 V CC. Reportez-vous au schéma de câblage pour connaître l'emplacement des bornes.
- NE TOUCHEZ PAS les composants électriques avec les mains mouillées.
- NE LAISSEZ PAS l'unité sans surveillance lorsque le couvercle d'entretien est retiré.



#### AVERTISSEMENT

S'il n'est PAS installé d'usine, un interrupteur principal ou d'autres moyens de débranchement ayant une séparation de contact de tous les pôles assurant une déconnexion en cas de surtension de catégorie III DOIV(ENT) être installé(s) dans le câblage fixe.



### AVERTISSEMENT

- Utilisez **UNIQUEMENT** des câbles en cuivre.
- Assurez-vous que le câblage non fourni est conforme à la législation applicable.
- L'ensemble du câblage sur place **DOIT** être réalisé conformément au schéma de câblage fourni avec l'appareil.
- Ne serrez **JAMAIS** les câbles en faisceau et veillez à ce qu'ils n'entrent **PAS** en contact avec la tuyauterie ou des bords tranchants. Assurez-vous qu'aucune pression externe n'est appliquée sur le raccordement des bornes.
- Veillez à installer un câblage de terre. Ne mettez **PAS** l'unité à la terre avec une canalisation, un parasurtenseur ou une prise de terre téléphonique. Une mise à la terre incomplète peut provoquer des décharges électriques.
- Veillez à utiliser un circuit d'alimentation spécifique. N'utilisez **JAMAIS** une alimentation électrique partagée par un autre appareil.
- Veillez à installer les fusibles ou les disjoncteurs requis.
- Veillez à installer un dispositif de sécurité contre les fuites à la terre. Le non-respect de cette consigne peut entraîner une décharge électrique ou un incendie.
- Lors de l'installation du dispositif de sécurité contre les fuites à la terre, veillez à ce qu'il soit compatible avec l'onduleur (résistant aux parasites électriques haute fréquence) pour éviter tout déclenchement inutile du dispositif de sécurité contre les fuites à la terre.



### MISE EN GARDE

- Lors du branchement de l'alimentation électrique, connectez d'abord le câble de masse avant d'effectuer les connexions sous tension.
- Lors du débranchement de l'alimentation électrique, débranchez d'abord les câbles sous tension avant de défaire la connexion de masse.
- La longueur des conducteurs entre le stabilisateur de contrainte de l'alimentation et le bloc de bornes proprement dit doit être telle que les fils porteurs de courant soient tendus avant que ne le soit le conducteur de terre au cas où le câble d'alimentation électrique se détacherait du stabilisateur de contrainte.



### REMARQUE

Précautions lors de la mise en place du câblage d'alimentation:



- Ne raccordez **PAS** des câbles de différentes épaisseurs au bornier d'alimentation (tout relâchement dans le câblage d'alimentation peut causer une surchauffe anormale).
- Lorsque vous raccordez des câbles de la même épaisseur, faites comme indiqué sur la figure ci-dessus.
- Pour le câblage, utilisez le fil électrique indiqué, raccordez-le fermement, puis fixez de manière à ce que le bornier ne puisse pas être soumis à la pression extérieure.
- Utilisez un tournevis adapté pour serrer les vis des bornes. Un tournevis avec une petite tête endommagera la tête et empêchera le serrage correct.
- Un serrage excessif des vis de bornes peut les casser.

Installez les câbles électriques à au moins 1 m des téléviseurs et des radios pour éviter les interférences. Selon les ondes radio, il est possible qu'une distance de 1 m ne soit pas suffisante.



### AVERTISSEMENT

- Une fois les travaux électriques terminés, vérifiez que les composants électriques et les bornes à l'intérieur du coffret électrique sont fermement connectés.
- Assurez-vous que tous les couvercles sont fermés avant de démarrer l'unité.



### REMARQUE

Uniquement applicable si l'alimentation électrique est triphasée et si le compresseur est équipé d'une fonction MARCHE/ARRÊT.

S'il est possible que la phase soit inversée après un arrêt momentané et que le produit s'allume et s'éteint en cours de fonctionnement, joignez un circuit local de protection de phase inversée. L'exécution du produit en phase inversée peut endommager le compresseur et d'autres composants.

## 3 Instructions de sécurité spécifiques de l'installateur

Respectez toujours les consignes de sécurité et les règlements suivants.



### MISE EN GARDE

Le tissu à l'intérieur de la poignée gauche est destiné à protéger la main des coupures par les ailettes en aluminium de l'unité.

Retirez le tissu lorsque l'unité sera complètement montée.

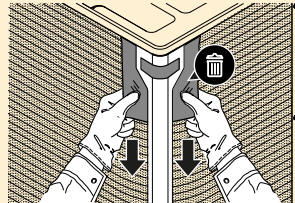

**Lieu d'installation (voir "17.1 Préparation du lieu d'installation" [▶ 72])**



### AVERTISSEMENT

Suivez les dimensions d'espace de service mentionnées dans ce manuel pour une installation correcte de l'unité. Reportez-vous à Espace de service: Unité extérieure.



### AVERTISSEMENT

L'appareil sera stocké dans une pièce sans sources d'allumage fonctionnant en permanence (exemple: flammes nues, un appareil fonctionnant au gaz ou un chauffage électrique).



### MISE EN GARDE

Appareil non accessible au public: installez-le dans un endroit sûr, protégé d'un accès aisé.

Cette unité, intérieure et extérieure, peut être installée dans un environnement commercial et en industrie légère.

**Ouverture et fermeture de l'unité (voir "17.2 Ouverture et fermeture de l'unité" [▶ 76])**



### DANGER: RISQUE DE BRÛLURE



### DANGER: RISQUE D'ÉLECTROCUTION

**Montage de l'unité extérieure (voir "17.3 Montage de l'unité extérieure" [▶ 77])**



### AVERTISSEMENT

La méthode de fixation de l'unité extérieure DOIT être conforme aux instructions du présent manuel. Reportez-vous à "17.3 Montage de l'unité extérieure" [▶ 77].

**Raccordement de la tuyauterie de réfrigérant (voir "18.2 Raccordement de la tuyauterie de réfrigérant" [▶ 85])****AVERTISSEMENT**

Tout gaz ou huile restant à l'intérieur de la vanne d'arrêt peut faire exploser la tuyauterie filée.

Si ces instructions ne sont PAS suivies correctement, il peut en résulter des dommages matériels ou des blessures corporelles, qui peuvent être graves selon les circonstances.

**AVERTISSEMENT**

N'enlevez JAMAIS la tuyauterie filée par brasage.

Tout gaz ou huile restant à l'intérieur de la vanne d'arrêt peut faire exploser la tuyauterie filée.

**MISE EN GARDE**

Ne laissez pas les gaz s'échapper dans l'atmosphère.

**AVERTISSEMENT**

Prenez des mesures adaptées afin que l'unité ne puisse pas être utilisée comme abri par les petits animaux. Les petits animaux qui entrent en contact avec des pièces électriques peuvent provoquer des dysfonctionnements, de la fumée ou un incendie.

**MISE EN GARDE**

N'installez JAMAIS un séchoir sur cette unité afin de préserver sa durée de vie. Le matériau de séchage peut se dissoudre et endommager le système.

**Recharge de réfrigérant (voir "19 Charge du réfrigérant" [▶ 97])****AVERTISSEMENT**

Le réfrigérant à l'intérieur de cette unité est légèrement inflammable, mais ne fuit PAS normalement. Si du réfrigérant fuit dans la pièce et entre en contact avec la flamme d'un brûleur, d'un chauffage ou d'une cuisinière, il y a un risque d'incendie ou de formation de gaz nocifs.

Eteignez tout dispositif de chauffage à combustible, ventiler la pièce et contacter le revendeur de l'unité.

N'utilisez PAS l'unité tant qu'une personne compétente n'a pas confirmé que la fuite de réfrigérant est colmatée.

**AVERTISSEMENT**

La recharge de réfrigérant DOIT être conforme aux instructions du présent manuel. Reportez-vous à "19 Charge du réfrigérant" [▶ 97].



#### AVERTISSEMENT

- Utilisez uniquement du réfrigérant R32. D'autres substances peuvent entraîner des explosions et des accidents.
- Le R32 contient des gaz à effet de serre fluorés. Son potentiel de réchauffement global (GWP) est de 675. NE laissez PAS ces gaz s'échapper dans l'atmosphère.
- Lorsque vous chargez du réfrigérant, utilisez TOUJOURS des gants de protection et des lunettes de sécurité.

#### Installation électrique (voir "20 Installation électrique" [▶ 107])



#### AVERTISSEMENT

- Le câblage DOIT être effectué par un électricien agréé et DOIT être conforme à la législation en vigueur.
- Procédez aux raccords électriques sur le câblage fixe.
- Tous les composants fournis sur site et l'ensemble de l'installation électrique DOIVENT être conformes à la législation en vigueur.



#### AVERTISSEMENT

La méthode de connexion du câblage électrique DOIT être conforme aux instructions du présent manuel. Reportez-vous à "20 Installation électrique" [▶ 107].



#### AVERTISSEMENT

Utilisez TOUJOURS un câble multiconducteur pour l'alimentation électrique.



#### AVERTISSEMENT

- Si l'alimentation ne dispose pas d'une phase neutre ou dispose d'une phase neutre incorrecte, l'équipement peut être endommagé.
- Procédez à la mise à la terre. Ne mettez PAS l'unité à la terre avec une canalisation, un parasurtenseur ou une prise de terre téléphonique. Une mise à la terre incomplète peut provoquer des décharges électriques.
- Installez les disjoncteurs ou les fusibles requis.
- Fixez le câblage électrique avec des attaches de manière à ce que les câbles n'entrent PAS en contact avec la tuyauterie ou des bords coupants, du côté haute pression notamment.
- N'utilisez PAS de fils enroulés, de fils conducteurs toronnés, de rallonges ou de connexions d'un système en étoile. Ils peuvent entraîner une surchauffe, une décharge électrique ou un incendie.
- N'installez PAS un condensateur d'avance de phase, cette unité est en effet équipée d'un inverseur. Un condensateur d'avance de phase réduira les performances et peut entraîner des accidents.



#### MISE EN GARDE

N'insérez et ne placez PAS une longueur de câble excessive dans l'unité.



**Mise en service (voir "22 Mise en service" [▶ 138])****MISE EN GARDE**

**N'effectuez pas l'opération de test pendant une intervention sur les unités intérieures.**

Lors de la réalisation de l'opération de test, NON seulement l'unité extérieure, mais l'unité intérieure connectée fonctionnera également. Travailler sur une unité intérieure pendant l'exécution d'une opération de test est dangereux.

**MISE EN GARDE**

NE PAS insérer les doigts, de tiges ou d'autres objets dans l'entrée ou la sortie d'air. NE PAS retirer le capot de ventilateur. Lorsque le ventilateur tourne à haute vitesse, il peut provoquer des blessures.

**Dépannage (voir "25 Dépannage" [▶ 148])****AVERTISSEMENT**

- Lors de l'inspection du coffret électrique de l'unité, vérifiez TOUJOURS que l'unité est déconnectée du secteur. Désactivez le disjoncteur du circuit correspondant.
- Lorsqu'un dispositif de sécurité a été activé, arrêtez l'unité et recherchez la cause du déclenchement du dispositif de sécurité avant de le réinitialiser. Ne déviez JAMAIS les dispositifs de sécurité. De même, ne les réglez jamais sur une valeur autre que celle du réglage par défaut défini en usine. Contactez votre revendeur si vous ne parvenez pas à trouver la cause du problème.

**AVERTISSEMENT**

Pour éviter les risques liés à la réinitialisation intempestive de la coupure thermique, cet appareil NE DOIT PAS être alimenté en énergie par un dispositif de commutation externe, comme un programmeur, ou raccordé à un circuit qui est régulièrement mis sous tension et hors tension par le service public.

**Dans ce chapitre**

3.1	Instructions pour l'appareil utilisant du réfrigérant R32 .....	17
3.1.1	Exigences d'espace pour l'installation .....	19
3.1.2	Exigences de configuration du système .....	20
3.1.3	Pour déterminer les limitations de charge .....	23

**3.1 Instructions pour l'appareil utilisant du réfrigérant R32****AVERTISSEMENT: MATÉRIAU LÉGÈREMENT INFLAMMABLE**

Le réfrigérant à l'intérieure de cette unité est moyennement inflammable.

**AVERTISSEMENT**

- Ne percez et ne brûlez PAS.
- N'utilisez PAS de moyens d'accélérer le processus de dégivrage ou pour nettoyer l'appareil que ceux recommandés par le fabricant.
- Sachez que le réfrigérant R32 est SANS odeur.



#### AVERTISSEMENT

Pour éviter des dommages mécaniques, l'appareil sera stocké dans une pièce bien ventilée sans sources d'allumage fonctionnant en permanence (exemple: flammes nues, un appareil fonctionnant au gaz ou un chauffage électrique) et aura une taille de pièce comme spécifié ci-dessous.

Reportez-vous à "[3.1.3 Pour déterminer les limitations de charge](#)" [▶ 23] pour vérifier si votre système répond à l'exigence de limitation de charge.



#### AVERTISSEMENT

Assurez-vous que l'installation, l'entretien, la maintenance et la réparation sont conformes aux instructions de Daikin et à la législation en vigueur (par exemple la réglementation nationale sur le gaz) et sont effectués uniquement par des personnes autorisées.



#### AVERTISSEMENT

Si une ou plusieurs pièces sont reliées à l'unité par un système de conduits, assurez-vous que:

- il n'y a pas de sources d'inflammation en fonctionnement (par exemple: flammes nues, un appareil à gaz en marche ou un chauffage électrique en marche) dans le cas où la surface au sol est inférieure à la surface de plancher minimale A (m<sup>2</sup>);
- aucun dispositif auxiliaire, qui pourrait constituer une source d'inflammation potentielle, n'est installé dans le conduit (exemple: surfaces chaudes avec une température dépassant les 700°C et dispositif de commutation électrique);
- seuls des appareils auxiliaires homologués par le fabricant sont utilisés dans les systèmes de gaine;
- une entrée ET une sortie d'air sont reliées directement à la même pièce par une gaine. N'utilisez PAS d'espaces tels qu'un faux plafond comme gaine pour l'entrée ou la sortie d'air.

Reportez-vous à "[3.1.3 Pour déterminer les limitations de charge](#)" [▶ 23] pour vérifier si votre système répond à l'exigence de limitation de charge.



#### REMARQUE

- Des précautions doivent être prises pour éviter des vibrations ou des pulsations excessives dans les conduites de réfrigération.
- Les dispositifs de protection, les tuyauteries et les raccords doivent être protégés autant que possible contre les effets néfastes sur l'environnement.
- Des dispositions doivent être prises pour permettre la dilatation et la contraction de longs tronçons de tuyauterie.
- Les tuyauteries des systèmes de réfrigération doivent être conçues et installées de manière à minimiser la probabilité que des chocs hydrauliques endommagent le système.
- Les équipements et les tuyaux intérieurs doivent être solidement montés et protégés de manière à ce qu'une rupture accidentelle des équipements ou des tuyaux ne puisse se produire à la suite d'événements tels que le déplacement de meubles ou les activités de reconstruction.



#### MISE EN GARDE

N'utilisez PAS de sources d'inflammation potentielles pour rechercher ou détecter des fuites de réfrigérant.



### REMARQUE

- Ne réutilisez PAS les raccords et les joints en cuivre qui ont été utilisés précédemment.
- Les raccords réalisés dans une installation entre des pièces du système réfrigérant seront accessibles à des fins de maintenance.

### 3.1.1 Exigences d'espace pour l'installation



### AVERTISSEMENT

Si l'appareil contient du réfrigérant R32, la surface au sol de la pièce dans laquelle l'appareil est stocké doit être d'au moins 98,3 m<sup>2</sup>.



### REMARQUE

- Protégez la tuyauterie contre les dommages physiques.
- Minimisez l'installation de tuyauterie.

### 3.1.2 Exigences de configuration du système

Le VRV 5-S utilise du réfrigérant R32 qui classé A2L et est légèrement inflammable.

Pour répondre aux exigences des systèmes de réfrigération hermétiques améliorés de la norme CEI 60335-2-40, ce système est équipé de vannes d'arrêt dans l'unité extérieure et d'une alarme dans le contrôleur à distance. Dans le cas où les exigences de ce manuel sont respectées, aucune mesure de sécurité supplémentaire n'est nécessaire.

Une grande variété de combinaisons de charges et de surfaces de locaux est autorisée grâce aux contre-mesures qui sont mises en œuvre dans l'unité par défaut.

Suivez les exigences d'installation ci-dessous pour vous assurer que le système complet est conforme à la législation.

#### Installation de l'unité extérieure

L'unité extérieure doit être installée à l'extérieur. Pour l'installation à l'intérieur de l'unité extérieure, des mesures supplémentaires peuvent être nécessaires pour se conformer à la législation applicable.

Une borne pour la sortie extérieure est disponible dans l'unité extérieure. Cette sortie SVS peut être utilisée lorsque des contre-mesures supplémentaires sont nécessaires. La sortie SVS correspond à un contact sur la borne X2M qui se ferme en cas de détection d'une fuite, de défaillance ou de déconnexion du capteur R32 (situé dans l'unité intérieure).

Pour plus d'informations concernant la sortie SVS, reportez-vous à "[20.3 Raccordement des sorties externes](#)" [▶ 116].

#### Installation de l'unité intérieure

Pour l'installation de l'unité intérieure, reportez-vous aux instructions d'installation et d'utilisation fournies avec l'unité intérieure. Pour la compatibilité des unités intérieures, veuillez vous référer à la dernière version du manuel de données techniques de cette unité.

La quantité totale de réfrigérant dans le système doit être inférieure ou égale à la quantité totale maximale autorisée de réfrigérant. La quantité totale maximale de réfrigérant autorisée dépend de la superficie des pièces desservies par le système et des pièces situées à l'étage souterrain le plus bas.

Reportez-vous à "[3.1.3 Pour déterminer les limitations de charge](#)" [▶ 23] pour vérifier si votre système répond à l'exigence de limitation de charge.

Une carte de sortie optionnelle pour l'unité intérieure peut être ajoutée pour fournir une sortie pour un appareil externe. La carte de sortie se déclenchera en cas de détection d'une fuite, de défaillance du capteur R32 ou de déconnexion du capteur. Pour le nom exact du modèle, voir la liste des options de l'unité intérieure. Pour plus d'informations sur cette option, consultez le manuel d'installation de la carte de sortie optionnelle.

#### Exigences de tuyauterie

La tuyauterie doit être installée conformément aux instructions données dans "[18 Installation de la tuyauterie](#)" [▶ 81]. Seuls les raccords mécaniques (par ex. les raccords brasés + évasés) conformes à la dernière version de la norme ISO14903 peuvent être utilisés.

Pour les tuyauteries installées dans l'espace occupé, veuillez vous assurer que la tuyauterie est protégée contre les dommages accidentels. La tuyauterie doit être vérifiée conformément à la procédure mentionnée dans "18.3 Vérification de la tuyauterie de réfrigérant" [▶ 93].

#### Exigences du contrôleur à distance

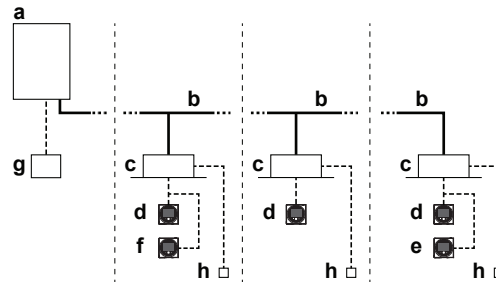

- a** Unité extérieure de pompe à chaleur
- b** Tuyauterie de réfrigérant
- c** Unité intérieure VRV à expansion directe (DX)
- d** Contrôleur à distance en mode normal
- e** Contrôleur à distance en mode d'alarme uniquement
- f** Contrôleur à distance en mode superviseur (obligatoire dans certaines situations)
- g** iTM (option)
- h** Carte PCB facultative (option)

Pour l'installation du contrôleur à distance, veuillez vous reporter au manuel d'installation et d'utilisation livré avec le contrôleur à distance. Chaque unité intérieure doit être connectée à un contrôleur à distance compatible avec le système de sécurité R32 (par ex. BRC1H52/82\* ou type plus récent). Ces contrôleurs à distance ont mis en place des mesures de sécurité qui avertissent l'utilisateur par un signal visuel et sonore en cas de fuite.

Pour l'installation du contrôleur à distance, il est obligatoire de respecter les exigences.

- 1** Seul un contrôleur à distance compatible avec un système de sécurité peut être utilisé. Voir la fiche technique pour la compatibilité des contrôleurs à distance (par ex. BRC1H52/82\*).
- 2** Chaque unité intérieure doit être raccordée à un contrôleur à distance.
- 3** Même si plusieurs unités intérieures se trouvent dans la même pièce, elles doivent toutes avoir un contrôleur à distance séparé.
- 4** Le contrôleur à distance placé dans la même pièce que l'unité intérieure doit être en mode pleinement fonctionnel ou en mode alarme uniquement. Pour plus de détails sur les différents modes du contrôleur à distance et sur la manière de la configurer, veuillez consulter la note ci-dessous ou le manuel d'installation et d'utilisation fourni avec le contrôleur à distance.
- 5** Le contrôle de groupe n'est pas autorisé.
- 6** Pour les bâtiments où des chambres sont proposées (par ex. un hôtel), où les personnes sont limitées dans leurs mouvements (par ex. les hôpitaux), où un nombre non contrôlé de personnes est présent ou les bâtiments où les personnes ne sont pas conscientes des mesures de sécurité, il est obligatoire d'installer l'un des dispositifs suivants dans un endroit surveillé 24 heures sur 24:
  - un contrôleur à distance superviseur,
  - ou un iTM avec une alarme externe via le module WAGO.

**Note :** Le contrôleur à distance émettra un signal visuel et sonore. Par ex. les contrôleurs à distance BRC1H52/82\* peuvent générer une alarme de 65 dB (pression sonore, mesurée à 1 m de distance de l'alarme). Les données sonores

sont disponibles dans la fiche technique du contrôleur à distance. L'alarme doit toujours être 15 dB plus forte que le bruit de fond de la pièce. En cas de bruit de fond plus élevé dans une certaine pièce, nous recommandons d'utiliser une alarme externe (non fournie) dans cette pièce. Cette alarme peut être connectée au canal de sortie SVS de l'unité extérieure ou à la carte de sortie optionnelle de l'unité intérieure de cette pièce spécifique.

Pour plus d'informations sur le signal de sortie SVS, reportez-vous à "[20.2 Raccordement du câblage électrique à l'unité extérieure](#)" [▶ 112].

**Note :** Selon la configuration, le contrôleur à distance peut fonctionner selon trois modes possibles. Chaque mode offre une fonctionnalité de contrôleur différente. Pour des informations détaillées sur le réglage du mode de fonctionnement du contrôleur à distance et de sa fonction, veuillez vous référer au guide de référence de l'installateur et de l'utilisateur du contrôleur à distance.

Mode	Fonction
Entièrement fonctionnel	Le contrôleur est pleinement fonctionnel. Toute la fonctionnalité normale est disponible. <b>Ce contrôleur peut être maître ou esclave.</b>
Alarme uniquement	Le contrôleur n'agit que comme alarme de détection de fuite (pour une seule unité intérieure). Aucune fonctionnalité disponible. Le contrôleur à distance doit toujours être mis dans la même pièce que l'unité intérieure. <b>Ce contrôleur peut être maître ou esclave.</b>
Superviseur	Le contrôleur n'agit que comme alarme de détection de fuite (pour l'ensemble du système, c'est-à-dire plusieurs unités intérieures et leurs contrôleurs respectifs). Aucune autre fonctionnalité disponible. Le contrôleur à distance doit toujours être placé à un endroit supervisé. <b>Ce contrôleur à distance ne peut être que l'esclave.</b>  <b>Note :</b> Pour ajouter un contrôleur à distance superviseur au système, un paramètre de terrain doit être défini à la fois sur le contrôleur à distance superviseur et sur l'unité extérieure.

**Note :** Une utilisation incorrecte des contrôleurs à distance peut entraîner l'apparition de codes d'erreur, un système non opérationnel ou un système non conforme à la législation en vigueur.

**Note :** iTM en combinaison avec un module WAGO peut également être utilisé comme contrôleur à distance de supervision. Pour plus de détails sur l'installation, veuillez vous référer au manuel d'installation de l'iTM.

#### Exemples

	PAS OK	OK	Cas
1			Le contrôleur à distance n'est pas compatible avec le système de sécurité R32

	PAS OK	OK	Cas
2			Les unités intérieures sans contrôleur à distance ne sont pas autorisées
3			Dans le cas d'un contrôleur à distance compatible avec le système de sécurité R32, celui-ci doit être le maître et se trouver dans la même pièce que l'unité intérieure.
4			Dans le cas de deux contrôleurs à distance compatibles avec le système de sécurité R32, au moins un contrôleur à distance doit se trouver dans la pièce de l'intérieur.
5			Un système de commande de groupe n'est pas autorisé. Chaque unité intérieure doit être connectée à un contrôleur à distance séparé
6	<p>Dans la pièce: contrôleur distant maître en état de fonctionnement OU alarme uniquement. Dans la pièce superviseur: contrôleur à distance superviseur</p>		Dans des situations particulières, il est obligatoire d'installer un contrôleur à distance dans un lieu surveillé

- a Unité extérieure
- b Unité intérieure
- c Contrôleur à distance NON compatible avec le système de sécurité R32
- d Contrôleur à distance compatible avec le système de sécurité R32
- e Contrôleur à distance en mode superviseur
- f Pièce superviseur

### 3.1.3 Pour déterminer les limitations de charge

- 1 Déterminez la surface de la plus petite pièce afin de calculer la limite de charge totale de réfrigérant dans le système:

La surface de la pièce peut être déterminée en projetant les murs, les portes et les cloisons sur le sol et en calculant la surface englobée. La surface de la plus petite pièce desservie par le système est utilisée dans l'étape suivante pour déterminer la charge totale maximale admissible du système.

Les espaces reliés uniquement par des faux plafonds, des conduits ou des raccords similaires ne sont pas considérés comme un espace unique.

Si la cloison entre 2 pièces d'un même étage répond à certaines exigences, les pièces sont considérées comme une seule pièce et leurs superficies peuvent être additionnées. De cette façon, il est possible d'augmenter la valeur  $A_{\text{min}}$  utilisée pour calculer la charge maximale autorisée.

L'une des deux conditions suivantes doit être remplie pour pouvoir additionner les surfaces des pièces.

- 1 Les pièces situées au même étage et reliées à une ouverture permanente qui s'étend jusqu'au sol et qui est destinée à la circulation des personnes peuvent être considérées comme une seule pièce.
- 2 Les pièces situées au même étage et reliées à des ouvertures qui remplissent les conditions suivantes peuvent être considérées comme une seule pièce. L'ouverture doit être composée de 2 parties pour permettre la circulation de l'air.

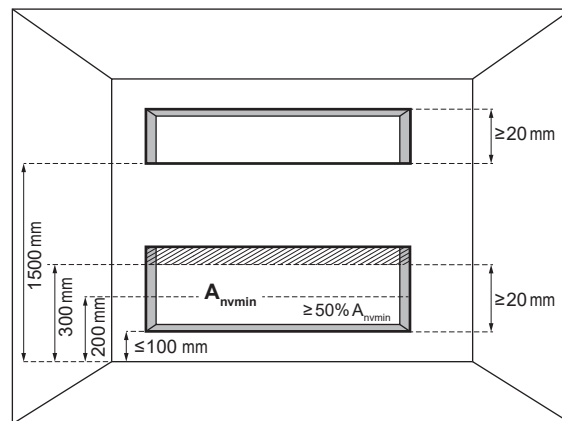

Pour l'ouverture inférieure:

- L'ouverture ne peut pas aller à l'extérieur
- L'ouverture ne peut être fermée
- L'ouverture inférieure doit être  $\geq 0,012 \text{ m}^2$  ( $A_{\text{nvmin}}$ )
- La surface de toute ouverture située à plus de 300 mm du sol ne compte pas dans le calcul  $A_{\text{nvmin}}$
- Au moins 50% de  $A_{\text{nvmin}}$  est à moins de 200 mm du sol
- Le fond de l'ouverture inférieure est  $\leq 100 \text{ mm}$  du sol
- La hauteur des ouvertures est de  $\geq 20 \text{ mm}$



Pour l'ouverture supérieure:

- L'ouverture ne peut pas aller à l'extérieur
- L'ouverture ne peut être fermée
- L'ouverture supérieure doit être  $\geq 0,006 \text{ m}^2$  (50% de  $A_{n\text{min}}$ )
- Le bas de l'ouverture supérieure doit être  $\geq 1500 \text{ mm}$  au-dessus du sol
- La hauteur de l'ouverture est de  $\geq 20 \text{ mm}$

**Note :** L'exigence relative à l'ouverture supérieure peut être satisfaite par des plafonds suspendus, des conduits de ventilation ou des dispositions similaires qui fournissent un chemin de circulation d'air entre les pièces connectées.

- 2** En fonction de la hauteur d'installation des unités intérieures, différentes valeurs peuvent être utilisées à l'étape suivante SI:
- la hauteur d'installation est de  $1,8 \leq x < 2,2 \text{ m}$ , alors utilisez la limite de charge du graphique pour les unités murales.
  - La hauteur d'installation est  $\geq 2,2 \text{ m}$ , puis utilisez la limite de charge du graphique pour les unités installées au plafond.



#### REMARQUE

Les unités montées au mur ne peuvent pas être installées à moins de 1,8 m du point le plus bas du sol. Les unités montées au plafond ne peuvent pas être installées à moins de 2,2 m du point le plus bas du sol.

- 3** Utilisez le graphique ou le tableau ci-dessous pour déterminer la limite de charge totale de réfrigérant dans le système.

S'il y a des étages souterrains dans le bâtiment, il existe des exigences particulières pour la charge maximale autorisée.

La charge maximale admissible est déterminée à l'aide du graphique "(a)" ou "(b)" et "(a)(b)" pour la pièce ayant la plus petite surface à l'étage souterrain le plus bas.

La charge maximale autorisée doit être évaluée pour la pièce ayant la plus petite surface à la fois à l'étage souterrain le plus bas et aux autres étages.

La charge maximale autorisée la plus faible des deux DOIT être utilisée.

**Note :** La valeur de la charge dérivée doit être arrondie au chiffre inférieur.

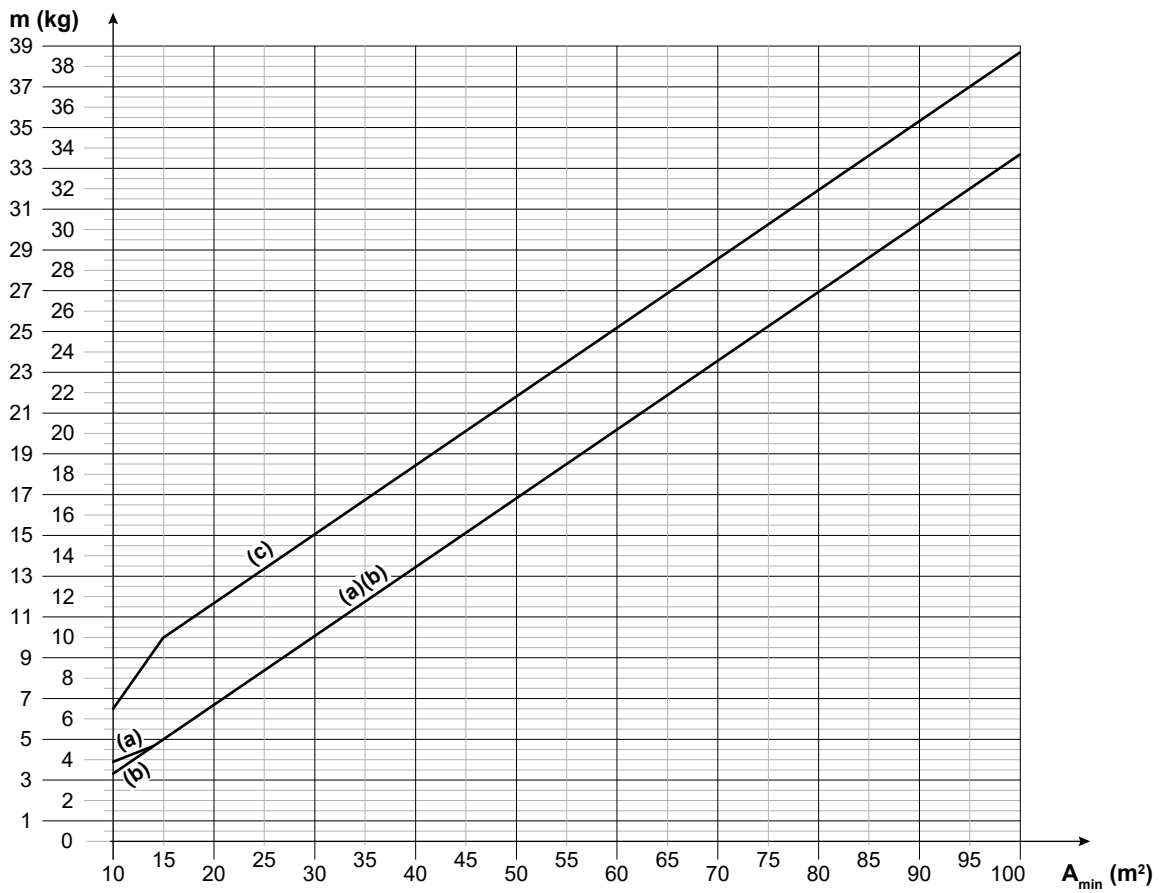
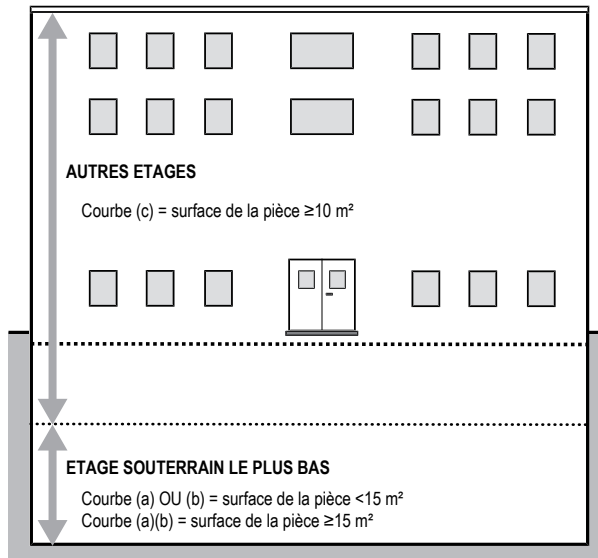

A <sub>min</sub> (m <sup>2</sup> ) — m (kg)	A <sub>min</sub> (m <sup>2</sup> ) — m (kg)	A <sub>min</sub> (m <sup>2</sup> ) — m (kg)
10 — 3.9 <sup>(a)</sup> / 3.3 <sup>(b)</sup> / 6.5 <sup>(c)</sup>	41 — 13.8 <sup>(a)(b)</sup> / 18.8 <sup>(c)</sup>	72 — 24.3 <sup>(a)(b)</sup> / 29.3 <sup>(c)</sup>
11 — 4.1 <sup>(a)</sup> / 3.7 <sup>(b)</sup> / 7.2 <sup>(c)</sup>	42 — 14.1 <sup>(a)(b)</sup> / 19.1 <sup>(c)</sup>	73 — 24.6 <sup>(a)(b)</sup> / 29.6 <sup>(c)</sup>
12 — 4.3 <sup>(a)</sup> / 4.0 <sup>(b)</sup> / 7.9 <sup>(c)</sup>	43 — 14.5 <sup>(a)(b)</sup> / 19.5 <sup>(c)</sup>	74 — 24.9 <sup>(a)(b)</sup> / 29.9 <sup>(c)</sup>
13 — 4.5 <sup>(a)</sup> / 4.3 <sup>(b)</sup> / 8.6 <sup>(c)</sup>	44 — 14.8 <sup>(a)(b)</sup> / 19.8 <sup>(c)</sup>	75 — 25.3 <sup>(a)(b)</sup> / 30.3 <sup>(c)</sup>
14 — 4.7 <sup>(a)(b)</sup> / 9.3 <sup>(c)</sup>	45 — 15.1 <sup>(a)(b)</sup> / 20.1 <sup>(c)</sup>	76 — 25.6 <sup>(a)(b)</sup> / 30.6 <sup>(c)</sup>
15 — 5.0 <sup>(a)(b)</sup> / 10.0 <sup>(c)</sup>	46 — 15.5 <sup>(a)(b)</sup> / 20.5 <sup>(c)</sup>	77 — 26.0 <sup>(a)(b)</sup> / 31.0 <sup>(c)</sup>
16 — 5.4 <sup>(a)(b)</sup> / 10.4 <sup>(c)</sup>	47 — 15.8 <sup>(a)(b)</sup> / 20.8 <sup>(c)</sup>	78 — 26.3 <sup>(a)(b)</sup> / 31.3 <sup>(c)</sup>
17 — 5.7 <sup>(a)(b)</sup> / 10.7 <sup>(c)</sup>	48 — 16.2 <sup>(a)(b)</sup> / 21.2 <sup>(c)</sup>	79 — 26.6 <sup>(a)(b)</sup> / 31.6 <sup>(c)</sup>
18 — 6 <sup>(a)(b)</sup> / 11.0 <sup>(c)</sup>	49 — 16.5 <sup>(a)(b)</sup> / 21.5 <sup>(c)</sup>	80 — 27.0 <sup>(a)(b)</sup> / 32.0 <sup>(c)</sup>
19 — 6.4 <sup>(a)(b)</sup> / 11.4 <sup>(c)</sup>	50 — 16.8 <sup>(a)(b)</sup> / 21.8 <sup>(c)</sup>	81 — 27.3 <sup>(a)(b)</sup> / 32.3 <sup>(c)</sup>
20 — 6.7 <sup>(a)(b)</sup> / 11.7 <sup>(c)</sup>	51 — 17.2 <sup>(a)(b)</sup> / 22.2 <sup>(c)</sup>	82 — 27.6 <sup>(a)(b)</sup> / 32.6 <sup>(c)</sup>
21 — 7 <sup>(a)(b)</sup> / 12.0 <sup>(c)</sup>	52 — 17.5 <sup>(a)(b)</sup> / 22.5 <sup>(c)</sup>	83 — 28.0 <sup>(a)(b)</sup> / 33.0 <sup>(c)</sup>
22 — 7.4 <sup>(a)(b)</sup> / 12.4 <sup>(c)</sup>	53 — 17.8 <sup>(a)(b)</sup> / 22.8 <sup>(c)</sup>	84 — 28.3 <sup>(a)(b)</sup> / 33.3 <sup>(c)</sup>
23 — 7.7 <sup>(a)(b)</sup> / 12.7 <sup>(c)</sup>	54 — 18.2 <sup>(a)(b)</sup> / 23.2 <sup>(c)</sup>	85 — 28.7 <sup>(a)(b)</sup> / 33.7 <sup>(c)</sup>
24 — 8.1 <sup>(a)(b)</sup> / 13.1 <sup>(c)</sup>	55 — 18.5 <sup>(a)(b)</sup> / 23.5 <sup>(c)</sup>	86 — 29.0 <sup>(a)(b)</sup> / 34.0 <sup>(c)</sup>
25 — 8.4 <sup>(a)(b)</sup> / 13.4 <sup>(c)</sup>	56 — 18.9 <sup>(a)(b)</sup> / 23.9 <sup>(c)</sup>	87 — 29.3 <sup>(a)(b)</sup> / 34.3 <sup>(c)</sup>
26 — 8.7 <sup>(a)(b)</sup> / 13.7 <sup>(c)</sup>	57 — 19.2 <sup>(a)(b)</sup> / 24.2 <sup>(c)</sup>	88 — 29.7 <sup>(a)(b)</sup> / 34.7 <sup>(c)</sup>
27 — 9.1 <sup>(a)(b)</sup> / 14.1 <sup>(c)</sup>	58 — 19.5 <sup>(a)(b)</sup> / 24.5 <sup>(c)</sup>	89 — 30.0 <sup>(a)(b)</sup> / 35.0 <sup>(c)</sup>
28 — 9.4 <sup>(a)(b)</sup> / 14.4 <sup>(c)</sup>	59 — 19.9 <sup>(a)(b)</sup> / 24.9 <sup>(c)</sup>	90 — 30.3 <sup>(a)(b)</sup> / 35.3 <sup>(c)</sup>
29 — 9.7 <sup>(a)(b)</sup> / 14.7 <sup>(c)</sup>	60 — 20.2 <sup>(a)(b)</sup> / 25.2 <sup>(c)</sup>	91 — 30.7 <sup>(a)(b)</sup> / 35.7 <sup>(c)</sup>
30 — 10.1 <sup>(a)(b)</sup> / 15.1 <sup>(c)</sup>	61 — 20.5 <sup>(a)(b)</sup> / 25.5 <sup>(c)</sup>	92 — 31.0 <sup>(a)(b)</sup> / 36.0 <sup>(c)</sup>
31 — 10.4 <sup>(a)(b)</sup> / 15.4 <sup>(c)</sup>	62 — 20.9 <sup>(a)(b)</sup> / 25.9 <sup>(c)</sup>	93 — 31.4 <sup>(a)(b)</sup> / 36.4 <sup>(c)</sup>
32 — 10.8 <sup>(a)(b)</sup> / 15.8 <sup>(c)</sup>	63 — 21.2 <sup>(a)(b)</sup> / 26.2 <sup>(c)</sup>	94 — 31.7 <sup>(a)(b)</sup> / 36.7 <sup>(c)</sup>
33 — 11.1 <sup>(a)(b)</sup> / 16.1 <sup>(c)</sup>	64 — 21.6 <sup>(a)(b)</sup> / 26.6 <sup>(c)</sup>	95 — 32.0 <sup>(a)(b)</sup> / 37.0 <sup>(c)</sup>
34 — 11.4 <sup>(a)(b)</sup> / 16.4 <sup>(c)</sup>	65 — 21.9 <sup>(a)(b)</sup> / 26.9 <sup>(c)</sup>	96 — 32.4 <sup>(a)(b)</sup> / 37.4 <sup>(c)</sup>
35 — 11.8 <sup>(a)(b)</sup> / 16.8 <sup>(c)</sup>	66 — 22.2 <sup>(a)(b)</sup> / 27.2 <sup>(c)</sup>	97 — 32.7 <sup>(a)(b)</sup> / 37.7 <sup>(c)</sup>
36 — 12.1 <sup>(a)(b)</sup> / 17.1 <sup>(c)</sup>	67 — 22.6 <sup>(a)(b)</sup> / 27.6 <sup>(c)</sup>	98 — 33.0 <sup>(a)(b)</sup> / 38.0 <sup>(c)</sup>
37 — 12.4 <sup>(a)(b)</sup> / 17.4 <sup>(c)</sup>	68 — 22.9 <sup>(a)(b)</sup> / 27.9 <sup>(c)</sup>	99 — 33.4 <sup>(a)(b)</sup> / 38.4 <sup>(c)</sup>
38 — 12.8 <sup>(a)(b)</sup> / 17.8 <sup>(c)</sup>	69 — 23.3 <sup>(a)(b)</sup> / 28.3 <sup>(c)</sup>	100 — 33.7 <sup>(a)(b)</sup> / 38.7 <sup>(c)</sup>
39 — 13.1 <sup>(a)(b)</sup> / 18.1 <sup>(c)</sup>	70 — 23.6 <sup>(a)(b)</sup> / 28.6 <sup>(c)</sup>	
40 — 13.5 <sup>(a)(b)</sup> / 18.5 <sup>(c)</sup>	71 — 23.9 <sup>(a)(b)</sup> / 28.9 <sup>(c)</sup>	

<sup>(a)</sup> Lowest underground floor (ceiling-mounted units)  
<sup>(b)</sup> Lowest underground floor (wall-mounted units)  
<sup>(c)</sup> Smallest room on other floors (all units)

- m** Limite de charge de réfrigérant totale dans le système  
**A<sub>min</sub>** Surface de la pièce la plus petite  
**(a)** Lowest underground floor (ceiling-mounted units) (=Étage souterrain le plus bas (unités montées au plafond))  
**(b)** Lowest underground floor (wall-mounted units) (=Étage souterrain le plus bas (unités montées au mur))  
**(c)** Smallest room on other floors (all units) (=La plus petite chambre des autres étages (toutes les unités))

#### 4 Déterminez la quantité totale de réfrigérant dans le système:

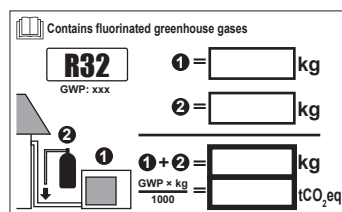

Charge totale=charge d'usine ①+charge supplémentaire ②=3,4 kg+R<sup>(a)</sup>

<sup>(a)</sup> La valeur R est calculée dans "19.4 Détermination de la quantité de réfrigérant complémentaire" ▶ 100].

#### 5 La charge totale de réfrigérant dans le système DOIT être inférieure à la valeur limite de charge totale de réfrigérant qui est dérivée du graphique. Si ce n'est PAS le cas, modifiez l'installation (voir les choix ci-dessous) et répétez toutes les étapes ci-dessus.

1. Augmentez la surface de la plus petite pièce.  
OU
2. Réduisez la longueur de tuyau en changeant la configuration du système.  
OU

- Ajoutez des contre-mesures supplémentaires comme décrit dans la législation applicable.

La sortie SVS ou la carte de sortie optionnelle pour l'unité intérieure peut être utilisée pour connecter et activer les contre-mesures supplémentaires (par ex. la ventilation mécanique). Pour plus d'informations, reportez-vous à "20.3 Raccordement des sorties externes" [► 116].



#### REMARQUE

La quantité totale de charge de réfrigérant dans le système DOIT toujours être inférieure au nombre d'unités intérieures connectées x15,96 [kg], avec un maximum de 63,84 kg.

Par ex. dans un système avec 1 unité intérieure, la quantité maximale de charge de réfrigérant est de:  $1 \times 15,96 = 15,96$  kg.

#### Exemple 1:

Système VRV desservant 6 pièces. La plus grande pièce a une surface de 60 m<sup>2</sup>, la plus petite pièce a une surface de 16 m<sup>2</sup>. Il n'y a **pas de sous-sol** dans le bâtiment.

Utilisez le graphique "(c)" pour vérifier la charge maximale autorisée pour une pièce de 16 m<sup>2</sup> avec une unité montée au plafond: 10,4 kg

Charge maximale de la tuyauterie sur place=charge dans le système–charge d'usine=10,4 kg–3,4 kg=7 kg

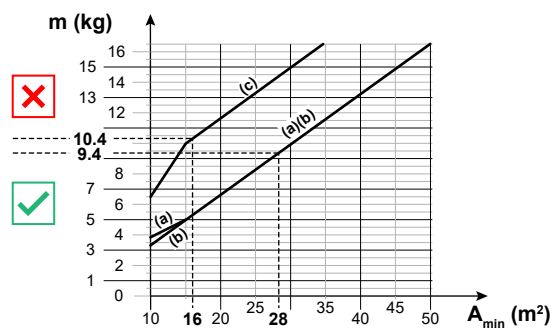

#### Exemple 2:

Système VRV desservant 6 pièces. La plus grande pièce a une surface de 60 m<sup>2</sup>, la plus petite pièce a une surface de 16 m<sup>2</sup>. **Il y a plusieurs étages souterrains** dans le bâtiment et la plus petite pièce de l'étage souterrain le plus bas a une superficie de 28 m<sup>2</sup>.

Utilisez le graphique "(c)" pour vérifier la charge maximale autorisée pour une pièce de 16 m<sup>2</sup> avec une unité montée au plafond: 10,4 kg

Utilisez le graphique "(a)(b)" pour vérifier la charge maximale autorisée pour la plus petite pièce (28 m<sup>2</sup>) de l'étage souterrain le plus bas: 9,4 kg

9,4 kg < 10,4 kg, donc la charge maximale de la tuyauterie sur place est de 9,4 kg (valeur la plus faible).

Charge maximale de la tuyauterie sur place=charge dans le système–charge d'usine=9,4 kg–3,4 kg=6 kg

## Organigramme

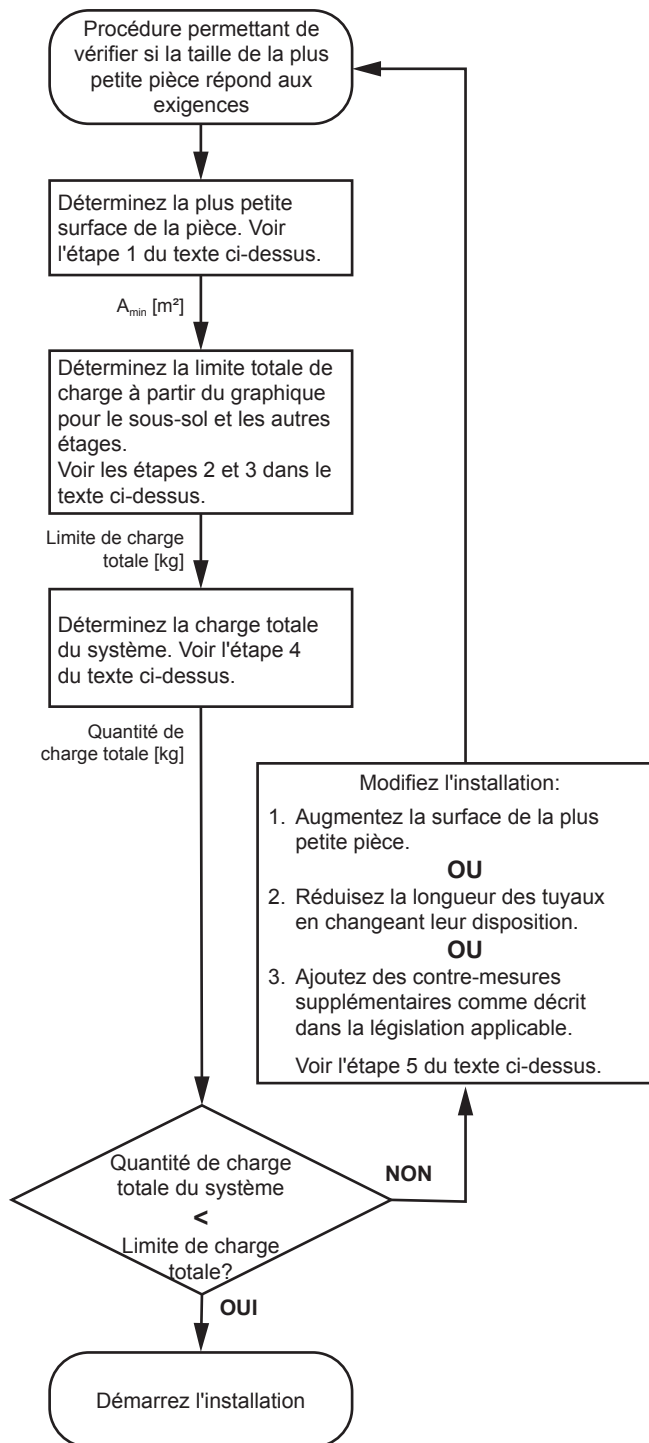

Pour l'utilisateur

# 4 Instructions de sécurité de l'utilisateur

Respectez toujours les consignes et réglementations de sécurité suivantes.

## Dans ce chapitre

4.1	Généralités.....	31
4.2	Instructions d'utilisation sûre.....	32

## 4.1 Généralités



### AVERTISSEMENT

Si vous avez des doutes concernant le fonctionnement de l'unité, contactez votre installateur.



### AVERTISSEMENT

Les enfants âgés de 8 ans et plus et des personnes ayant des capacités physiques, sensorielles ou mentales réduites ou un manque d'expérience et de connaissances ne peuvent utiliser cet appareil que s'ils ont reçu un encadrement ou des instructions concernant l'utilisation de l'appareil en toute sécurité et comprennent les risques encourus.

Les enfants NE doivent PAS jouer avec l'appareil.

Les enfants ne doivent ni nettoyer l'appareil ni s'occuper de son entretien sans surveillance.



### AVERTISSEMENT

Pour éviter tout risque d'incendie ou de décharge électrique:

- NE RINCEZ PAS l'unité.
- NE FAITES PAS fonctionner l'unité si vous avez les mains mouillées.
- NE PLACEZ PAS d'objets contenant de l'eau sur l'unité.



### MISE EN GARDE

- NE PLACEZ PAS d'objets ou d'équipements sur l'unité.
- NE VOUS ASSEYEZ PAS, NE GRIMPEZ PAS et NE VOUS TENEZ PAS DEBOUT sur l'unité.

- Les unités disposent du symbole suivant:



Ce symbole signifie que les appareils électriques et électroniques NE peuvent PAS être mélangés à des ordures ménagères non triées. NE TENTEZ PAS de démonter le système: le démontage du système et le traitement du réfrigérant, de l'huile et des autres pièces doivent être assurés par un installateur agréé, conformément à la législation applicable.

Les unités doivent être traitées dans des établissements spécialisés de réutilisation, de recyclage et de remise en état. En vous assurant que cet appareil est éliminé correctement, vous contribuez à éviter les conséquences potentiellement néfastes sur l'environnement et la santé. Pour plus d'informations, contactez votre installateur ou les autorités locales.

- Les piles disposent du symbole suivant:



cela signifie que la batterie NE peut PAS être mélangée avec des déchets ménagers non triés. Si un symbole chimique apparaît sous le symbole, il indique que la pile contient un métal lourd en quantité supérieure à une certaine concentration.

Les symboles chimiques possibles sont: Pb: plomb (>0,004%).

Les piles usagées doivent être traitées dans des établissements spécialisés de réutilisation. En vous assurant que les piles usagées sont correctement mises au rebut, vous contribuez à éviter les conséquences potentiellement néfastes sur l'environnement et la santé.

## 4.2 Instructions d'utilisation sûre



### MISE EN GARDE

- Ne touchez JAMAIS aux pièces internes du dispositif de régulation.
- Ne retirez PAS le panneau avant. Certaines pièces à l'intérieur sont dangereuses à leur contact et peuvent provoquer un problème à l'appareil. Pour vérifier et ajuster les pièces internes, contactez votre revendeur.



### AVERTISSEMENT

Ne touchez jamais la sortie d'air ou les lames horizontales lorsque le volet oscillant fonctionne. Les doigts peuvent être pris ou l'unité peut se casser.



**AVERTISSEMENT**

Ne remplacez JAMAIS un fusible par un autre d'un mauvais ampérage ou par d'autres fils quand un fusible grille. L'utilisation d'un fil de fer ou de cuivre peut provoquer une panne de l'unité ou un incendie.

**AVERTISSEMENT**

- NE PAS modifier, démonter, retirer, remonter ou réparer l'unité soi-même car un démontage ou une installation incorrects peuvent provoquer une électrocution ou un incendie. Contactez votre revendeur.
- En cas de fuite accidentelle de réfrigérant, assurez-vous qu'il n'y a pas de flammes nues. Le réfrigérant proprement dit est parfaitement sûr, non toxique et modérément inflammable, mais il libèrera des gaz toxiques s'il fuit accidentellement dans un local où de l'air combustible de chauffages à ventilateur, cuisinières au gaz, etc. est présent. Demandez toujours à une personne compétente de confirmer que le point de fuite a été réparé ou corrigé avant de reprendre le fonctionnement.

**AVERTISSEMENT**

- Ne percez et ne brûlez PAS des pièces du cycle de réfrigérant.
- N'utilisez PAS de produit de nettoyage ou de moyens d'accélérer le processus de dégivrage autres que ceux recommandés par le fabricant.
- Sachez que le réfrigérant à l'intérieur du système est sans odeur.

**AVERTISSEMENT**

L'appareil sera stocké dans une pièce sans sources d'allumage fonctionnant en permanence (exemple: flammes nues, un appareil fonctionnant au gaz ou un chauffage électrique).

**AVERTISSEMENT: MATÉRIAU LÉGÈREMENT INFLAMMABLE**

Le réfrigérant à l'intérieure de cette unité est moyennement inflammable.



**AVERTISSEMENT**

**Arrêtez le fonctionnement et coupez l'alimentation si quelque chose d'inhabituel se produit (odeurs de brûlé, etc.).**

Si l'unité continue de tourner dans ces circonstances, il y a un risque de cassure, d'électrocution ou d'incendie. Contactez votre revendeur.



**AVERTISSEMENT**

Cette unité est équipée d'un système de détection de fuite de réfrigérant pour la sécurité.

Pour être efficace, l'unité DOIT être alimentée en électricité à tout moment après l'installation, sauf pour la maintenance.

## 5 A propos du système

Le VRV 5-S utilise du réfrigérant R32 classé A2L et est légèrement inflammable. Pour se conformer aux exigences relatives aux systèmes de réfrigération hermétiques améliorés et à la norme CEI60335-2-40, l'installateur doit prendre des mesures supplémentaires. Pour plus d'informations, reportez-vous à "3.1 Instructions pour l'appareil utilisant du réfrigérant R32" [▶ 17].

La partie unité intérieure du système de pompe à chaleur VRV 5-S peut être utilisée pour des applications de chauffage/refroidissement. Le type d'unité intérieure qui peut être utilisé dépend de la série des unités extérieures.



### AVERTISSEMENT

- NE PAS modifier, démonter, retirer, remonter ou réparer l'unité soi-même car un démontage ou une installation incorrects peuvent provoquer une électrocution ou un incendie. Contactez votre revendeur.
- En cas de fuite accidentelle de réfrigérant, assurez-vous qu'il n'y a pas de flammes nues. Le réfrigérant proprement dit est parfaitement sûr, non toxique et modérément inflammable, mais il libèrera des gaz toxiques s'il fuit accidentellement dans un local où de l'air combustible de chauffages à ventilateur, cuisinières au gaz, etc. est présent. Demandez toujours à une personne compétente de confirmer que le point de fuite a été réparé ou corrigé avant de reprendre le fonctionnement.



### REMARQUE

N'utilisez PAS le système à d'autres fins. Afin d'éviter toute détérioration de la qualité, n'utilisez PAS l'unité pour refroidir des instruments de précision, de l'alimentation, des plantes, des animaux ou des œuvres d'art.



### REMARQUE

Pour des modifications ou extensions futures de votre système:

Un aperçu complet des combinaisons autorisées (pour des extensions futures du système) est disponible dans les données techniques et doit être consulté. Contactez votre installateur pour recevoir davantage d'informations et un conseil professionnel.

En général, le type d'unités intérieures suivant peut être connecté à un système de pompe à chaleur VRV (liste non exhaustive, en fonction des combinaisons de modèles d'unité extérieure et de modèles d'unité intérieure):

- Unités intérieures VRV à expansion directe (applications air/air).

## Dans ce chapitre

5.1 Configuration du système .....	35
------------------------------------	----

### 5.1 Configuration du système

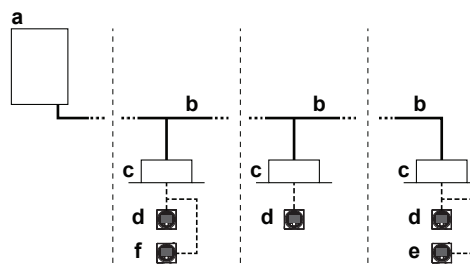

- a** Unité extérieure de pompe à chaleur
- b** Tuyauterie de réfrigérant
- c** Unité intérieure VRV à expansion directe (DX)
- d** Contrôleur à distance en mode normal
- e** Contrôleur à distance en mode d'alarme uniquement
- f** Contrôleur à distance en mode superviseur (obligatoire dans certaines situations)

## 6 Interface utilisateur



### MISE EN GARDE

- Ne touchez JAMAIS aux pièces internes du dispositif de régulation.
- Ne retirez PAS le panneau avant. Certaines pièces à l'intérieur sont dangereuses à leur contact et peuvent provoquer un problème à l'appareil. Pour vérifier et ajuster les pièces internes, contactez votre revendeur.

Ce manuel d'utilisation donne un aperçu non exhaustif des fonctions principales du système.

Des informations détaillées concernant les actions requises pour atteindre certaines fonctions sont disponibles dans le manuel d'installation et d'utilisation dédié de l'unité intérieure.

Reportez-vous au manuel d'utilisation de l'interface utilisateur installée.

## 7 Avant fonctionnement



### AVERTISSEMENT

Cette unité contient des composants électriques et des pièces chaudes.



### AVERTISSEMENT

Avant d'utiliser l'unité, assurez-vous que l'installation a été effectuée correctement par un installateur.



### REMARQUE

N'inspectez ni n'entretenez JAMAIS l'unité vous-même. Demandez à un technicien qualifié d'exécuter ce travail.



### AVERTISSEMENT

Cette unité est équipée d'un système de détection de fuite de réfrigérant pour la sécurité.

Pour être efficace, l'unité DOIT être alimentée en électricité à tout moment après l'installation, sauf pour la maintenance.



### MISE EN GARDE

Il n'est pas bon pour la santé d'exposer son corps au flux d'air pendant une période prolongée.



### MISE EN GARDE

Pour éviter toute déficience en oxygène, ventilez suffisamment la pièce si un appareil équipé d'un brûleur est utilisé avec le système.



### MISE EN GARDE

N'actionnez PAS le système lors de l'utilisation d'un insecticide à fumigation. Les produits chimiques pourraient s'accumuler dans l'unité et mettre en danger la santé de ceux qui sont hypersensibles aux produits chimiques.



### REMARQUE

Veillez à effectuer la mise sous tension 6 heures avant le fonctionnement afin que l'alimentation arrive au chauffage de carter et à protéger le compresseur.

Ce manuel d'utilisation a été rédigé pour les systèmes suivants avec commande standard. Avant la première utilisation, prendre contact avec votre revendeur pour connaître le fonctionnement qui correspond à votre type de système et à sa marque. Si votre installation possède un système de commande personnalisé, demander à votre revendeur quel est le fonctionnement qui correspond à votre système.

Modes de fonctionnement (en fonction du type d'unité intérieure):

- Chauffage et refroidissement (air/air).
- Mode ventilateur uniquement (air/air).

Certaines fonctions spécifiques existent en fonction du type d'unité intérieure; reportez-vous au manuel d'installation/d'utilisation dédié pour plus d'informations.

# 8 Fonctionnement

## Dans ce chapitre

8.1	Plage de fonctionnement .....	39
8.2	Fonctionnement du système.....	39
8.2.1	A propos du fonctionnement du système .....	39
8.2.2	A propos du mode refroidissement, chauffage, ventilateur uniquement et automatique .....	39
8.2.3	A propos du mode chauffage.....	40
8.2.4	Utilisation du système (SANS commutateur à distance refroidissement/chauffage) .....	40
8.2.5	Utilisation du système (AVEC commutateur à distance refroidissement/chauffage).....	41
8.3	Utilisation du programme sec .....	42
8.3.1	A propos du programme sec.....	42
8.3.2	Utilisation du programme sec (SANS commutateur à distance refroidissement/chauffage).....	42
8.3.3	Utilisation du programme sec (AVEC commutateur à distance refroidissement/chauffage).....	42
8.4	Réglage de la direction d'écoulement de l'air.....	43
8.4.1	A propos du volet d'écoulement de l'air .....	43
8.5	Réglage de l'interface utilisateur maître .....	44
8.5.1	A propos du réglage de l'interface utilisateur maître .....	44
8.5.2	Désignation de l'interface utilisateur maîtresse.....	45

## 8.1 Plage de fonctionnement

Utilisez le système dans les plages suivantes de température et d'humidité pour garantir un fonctionnement sûr et efficace.

	Refroidissement	Chauffage
Température extérieure	-5~46°C BS	-20~21°C BS -20~15,5°C BH
Température intérieure	21~32°C BS 14~25°C BH	15~27°C BS
Humidité intérieure	≤80% <sup>(a)</sup>	

<sup>(a)</sup> Pour éviter la condensation et l'écoulement de l'eau hors de l'unité. Si la température ou l'humidité ne correspond pas à ces conditions, des dispositifs de sécurité peuvent se déclencher et le climatiseur peut ne plus fonctionner.

## 8.2 Fonctionnement du système

### 8.2.1 A propos du fonctionnement du système

- La procédure d'utilisation varie en fonction de la combinaison d'unité extérieure et de l'interface utilisateur.
- Afin de protéger l'unité, mettez sur marche l'interrupteur principal 6 heures avant l'utilisation.
- Si l'alimentation principale est sur arrêt pendant le fonctionnement, un redémarrage automatique a lieu lorsque l'alimentation est rétablie.

### 8.2.2 A propos du mode refroidissement, chauffage, ventilateur uniquement et automatique

- La commutation ne peut pas être effectuée avec une l'interface utilisateur dont l'affichage indique  "commutation sous contrôle centralisé" (reportez-vous au manuel d'installation et d'utilisation de l'interface utilisateur).

- Lorsque l'affichage  "commutation sous contrôle centralisé" clignote, reportez-vous à "8.5.1 A propos du réglage de l'interface utilisateur maître" [▶ 44].
- Le ventilateur peut continuer de fonctionner pendant environ 1 minute après l'arrêt de l'opération de chauffage.
- La vitesse d'écoulement de l'air peut se régler d'elle-même en fonction de la température de la pièce ou bien le ventilateur peut s'arrêter immédiatement. Il ne s'agit pas d'un dysfonctionnement.

### 8.2.3 A propos du mode chauffage

Il peut falloir plus de temps pour atteindre la température réglée pour un fonctionnement de chauffage général que pour un fonctionnement de refroidissement.

L'opération suivante est effectuée afin d'éviter une baisse de la capacité de chauffage et une explosion de l'air froid.

#### Dégivrage en cours

En mode chauffage, le gel du serpentin refroidi par air de l'unité extérieure augmente avec le temps, ce qui restreint le transfert d'énergie vers le serpentin de l'unité extérieure. La capacité de chauffage diminue et le système a besoin de passer en mode dégivrage pour pouvoir éliminer le givre du serpentin de l'unité extérieure. Pendant le dégivrage, la capacité de chauffage côté unité intérieure diminue temporairement jusqu'à ce que le dégivrage soit terminé. Après le dégivrage, l'appareil retrouve sa pleine capacité de chauffage.

L'unité intérieure arrêtera le fonctionnement du ventilateur, le cycle de réfrigérant s'inversera et l'énergie de l'intérieur du bâtiment sera utilisée pour dégivrer le serpentin de l'unité extérieure.

L'unité intérieure indiquera le mode dégivrage sur l'écran .

#### Démarrage à chaud

Pour éviter le rejet d'air froid de l'unité intérieure lors du démarrage du chauffage, le ventilateur intérieur s'arrête automatiquement. L'affichage de l'interface utilisateur indique . Il peut falloir un certain temps avant que le ventilateur démarre. Il ne s'agit pas d'un dysfonctionnement.



#### INFORMATION

- La capacité de chauffage baisse lorsque la température extérieure chute. Si c'est le cas, utilisez un autre dispositif de chauffage avec l'unité. (Lors de l'utilisation avec des appareils produisant des flammes nues, ventiler la pièce constamment). Ne placez pas d'appareils qui produisent des flammes nues dans des endroits exposés au débit d'air de l'unité ou sous l'unité.
- Il faut un certain temps pour chauffer la pièce à partir du moment où l'unité a démarré étant donné que l'unité utilise un système de circulation d'air chaud pour chauffer l'ensemble de la pièce.
- Si l'air chaud monte au plafond, laissant la partie au-dessus du sol froide, nous recommandons l'utilisation d'un circulateur (le ventilateur intérieur pour faire circuler l'air). Contactez votre revendeur pour plus de détails.

### 8.2.4 Utilisation du système (SANS commutateur à distance refroidissement/chauffage)

- 1 Appuyez plusieurs fois sur le sélecteur de l'interface utilisateur et sélectionnez le mode de fonctionnement qui convient.



- ❄ Mode Refroidissement
- ☀ Mode Chauffage
- 🌀 Ventilateur uniquement

2 Appuyez sur le bouton MARCHÉ/ARRÊT de l'interface utilisateur.

**Résultat:** Le voyant de fonctionnement s'allume et le système démarre.

## 8.2.5 Utilisation du système (AVEC commutateur à distance refroidissement/chauffage)

### Aperçu du commutateur de commande à distance refroidissement/chauffage

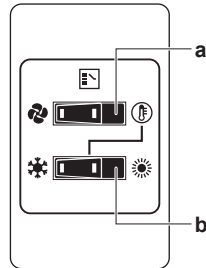

- a** SÉLECTEUR VENTILATEUR UNIQUEMENT/CLIMATISEUR  
Régler l'interrupteur sur 🌀 pour le mode ventilateur uniquement ou sur ☀ pour le mode chauffage ou refroidissement.
- b** Sélecteur refroidissement/chauffage  
Réglez le sélecteur sur ❄ pour le mode refroidissement ou sur ☀ pour le mode chauffage

**Note :** En cas d'utilisation d'un contrôleur distant de commutation froid/chaaleur, la position du microcommutateur 1 (DS1-1) sur le circuit imprimé principal doit être mise en position ON.

### Pour commencer

1 Sélectionnez le mode de fonctionnement à l'aide du commutateur refroidissement/chauffage de la manière suivante:

Mode Refroidissement

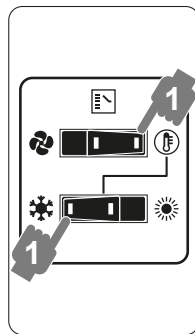

Mode Chauffage

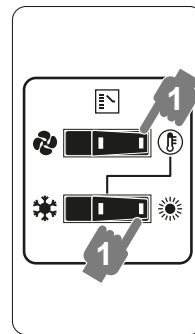

Ventilateur uniquement

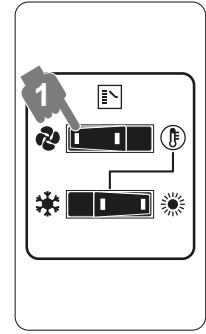

2 Appuyez sur le bouton MARCHÉ/ARRÊT de l'interface utilisateur.

**Résultat:** Le voyant de fonctionnement s'allume et le système démarre.

### Pour arrêter

3 Appuyez de nouveau sur le bouton MARCHÉ/ARRÊT de l'interface utilisateur.

**Résultat:** Le voyant de fonctionnement s'éteint et le système s'arrête.



#### REMARQUE

Ne coupez pas l'alimentation immédiatement après l'arrêt de l'unité, mais attendez au moins 5 minutes.

### Pour régler

Pour la programmation de la température, de la vitesse du ventilateur et de la direction d'écoulement de l'air, reportez-vous au manuel d'utilisation de l'interface utilisateur.

## 8.3 Utilisation du programme sec

### 8.3.1 A propos du programme sec

- La fonction de ce programme consiste à réduire l'humidité dans votre pièce avec une baisse minimale de la température (refroidissement minimal de la pièce).
- Le microprocesseur détermine automatiquement la température et la vitesse du ventilateur (ne peuvent pas être réglées par l'interface utilisateur).
- Le système ne se met pas en marche si la température de la pièce est basse (<20°C).

### 8.3.2 Utilisation du programme sec (SANS commutateur à distance refroidissement/chauffage)

#### Pour commencer

- 1 Appuyez plusieurs fois sur le sélecteur de mode de l'interface utilisateur et choisissez  (mode déshumidification).
- 2 Appuyez sur le bouton MARCHE/ARRÊT de l'interface utilisateur.  
**Résultat:** Le voyant de fonctionnement s'allume et le système démarre.
- 3 Appuyez sur le bouton de réglage du sens du flux d'air (uniquement pour double flux, multi-flux, angle, montage au plafond et montage au mur). Reportez-vous à "[8.4 Réglage de la direction d'écoulement de l'air](#)" [▶ 43] pour plus de détails.

#### Pour arrêter

- 4 Appuyez de nouveau sur le bouton MARCHE/ARRÊT de l'interface utilisateur.

**Résultat:** Le voyant de fonctionnement s'éteint et le système s'arrête.



#### REMARQUE

Ne coupez pas l'alimentation immédiatement après l'arrêt de l'unité, mais attendez au moins 5 minutes.

### 8.3.3 Utilisation du programme sec (AVEC commutateur à distance refroidissement/chauffage)

#### Pour commencer

- 1 Choisissez le mode de fonctionnement refroidissement à l'aide du commutateur à distance refroidissement/chauffage.

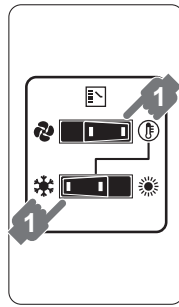

2 Appuyez plusieurs fois sur le sélecteur de mode de l'interface utilisateur et choisissez  (mode déshumidification).

3 Appuyez sur le bouton MARCHE/ARRÊT de l'interface utilisateur.

**Résultat:** Le voyant de fonctionnement s'allume et le système démarre.

4 Appuyez sur le bouton de réglage du sens du flux d'air (uniquement pour double flux, multi-flux, angle, montage au plafond et montage au mur). Reportez-vous à "[8.4 Réglage de la direction d'écoulement de l'air](#)" [▶ 43] pour plus de détails.

#### Pour arrêter

5 Appuyez de nouveau sur le bouton MARCHE/ARRÊT de l'interface utilisateur.

**Résultat:** Le voyant de fonctionnement s'éteint et le système s'arrête.



#### REMARQUE

Ne coupez pas l'alimentation immédiatement après l'arrêt de l'unité, mais attendez au moins 5 minutes.

## 8.4 Réglage de la direction d'écoulement de l'air

Reportez-vous au manuel d'utilisation de l'interface utilisateur.

### 8.4.1 A propos du volet d'écoulement de l'air



Unités double flux+multi-flux

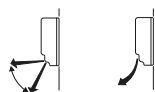



Unités montées au mur

Dans les conditions suivantes, un microprocesseur commande la direction d'écoulement de l'air, qui peut être différente de celle affichée.

Refroidissement	Chauffage
<ul style="list-style-type: none"> <li>▪ Lorsque la température de la pièce est inférieure à la température réglée.</li> </ul>	<ul style="list-style-type: none"> <li>▪ Lors de l'opération de démarrage.</li> <li>▪ Lorsque la température de la pièce est supérieure à la température réglée.</li> <li>▪ Pendant l'opération de dégivrage.</li> </ul>

Refroidissement	Chauffage
<ul style="list-style-type: none"> <li>En cas de fonctionnement continu avec une direction horizontale d'écoulement de l'air.</li> <li>Lorsque l'unité fonctionne en continu avec un écoulement d'air vers le bas au moment de refroidir avec une unité suspendue au plafond ou montée au mur, le micro-ordinateur peut contrôler le sens d'écoulement, puis l'indication de l'interface utilisateur changera également.</li> </ul>	

La direction d'écoulement de l'air peut être réglée de l'une des manières suivantes:

- Le volet de débit d'air règle sa position.
- Le sens du débit d'air peut être déterminé par l'utilisateur.
- Automatique  et position désirée .



#### AVERTISSEMENT

Ne touchez jamais la sortie d'air ou les lames horizontales lorsque le volet oscillant fonctionne. Les doigts peuvent être pris ou l'unité peut se casser.



#### REMARQUE

- La limite de déplacement du volet peut être modifiée. Contacter un revendeur pour plus de détails. (Uniquement pour double flux, multi-flux, angle, montage au plafond et montage au mur).
- Évitez un fonctionnement dans le sens horizontal . Cela peut provoquer de la condensation ou un dépôt de poussière au plafond ou sur le volet.

## 8.5 Réglage de l'interface utilisateur maître

### 8.5.1 A propos du réglage de l'interface utilisateur maître

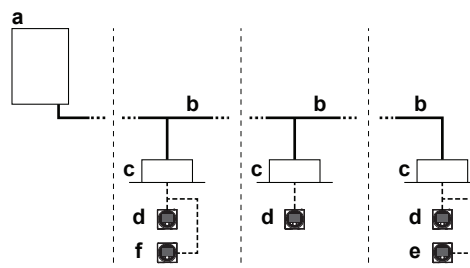

- a** Unité extérieure de pompe à chaleur
- b** Tuyauterie de réfrigérant
- c** Unité intérieure VRV à expansion directe (DX)
- d** Contrôleur à distance en mode normal
- e** Contrôleur à distance en mode d'alarme uniquement
- f** Contrôleur à distance en mode superviseur (obligatoire dans certaines situations)

Lorsque le système est installé comme le montre la figure ci-dessus, il faut désigner l'une des interfaces utilisateur comme maître.

Les affichages des interfaces utilisateur esclaves indiquent  (commutation sous contrôle centralisé) et les interfaces utilisateur esclaves suivent automatiquement le mode de fonctionnement imposé par l'interface utilisateur principale.



Seule l'interface utilisateur maître peut sélectionner le mode de chauffage ou de refroidissement.

### 8.5.2 Désignation de l'interface utilisateur maîtresse

- 1 Appuyez pendant 4 secondes sur le sélecteur de mode de fonctionnement de l'interface utilisateur principale actuelle. Au cas où cette procédure n'a pas encore été effectuée, la procédure peut être exécutée sur la première interface utilisateur actionnée.

**Résultat:** L'affichage, indiquant  (commutation sous contrôle centralisé) sur toutes les interfaces utilisateur esclaves connectées à la même unité extérieure, clignote.

- 2 Appuyez sur le sélecteur de mode de fonctionnement du dispositif de régulation que vous souhaitez désigner comme interface utilisateur maîtresse.

**Résultat:** L'opération est alors terminée. Cette interface utilisateur est désignée comme interface utilisateur maîtresse et l'affichage indiquant  (commutation sous contrôle centralisé) disparaît. Les affichages des autres interfaces utilisateur indiquent  (commutation sous contrôle centralisé).

## 9 Economie d'énergie et fonctionnement optimal

Respecter les précautions suivantes pour assurer un fonctionnement correct du système.

- Régler correctement la sortie d'air et éviter un écoulement direct de l'air sur les occupants de la pièce.
- Réglez correctement la température de la pièce pour obtenir un environnement confortable. Evitez un chauffage ou un refroidissement excessif.
- Empêchez l'entrée des rayons directs du soleil dans une pièce pendant l'opération de rafraîchissement en tirant des rideaux ou des stores.
- Ventiler régulièrement. L'utilisation prolongée requiert une attention spéciale à la ventilation.
- Laissez les portes et les fenêtres fermées. Si les portes et les fenêtres restent ouvertes, de l'air s'échappe de la pièce, ce qui réduit l'effet du refroidissement ou du chauffage.
- Veillez à ne pas trop refroidir ou chauffer. Pour économiser l'énergie, gardez le réglage de température à un niveau modéré.
- Ne placez JAMAIS des objets près de l'entrée ou de la sortie d'air de l'unité. Cela pourrait réduire l'effet de chauffage/refroidissement ou interrompre le fonctionnement.
- Mettez sur arrêt l'interrupteur principal de l'unité lorsque cette dernière n'est pas utilisée pendant de longues périodes. Si l'interrupteur est sur marche, il consomme du courant. Avant de faire redémarrer l'unité, mettre l'interrupteur principal sur marche 6 heures avant le début de l'utilisation pour garantir fonctionnement régulier. (Reportez-vous au chapitre "Maintenance" dans le manuel de l'unité intérieure.)
- Lorsque l'affichage indique  (moment de nettoyage du filtre à air), demandez à un technicien qualifié de nettoyer les filtres. (Reportez-vous au chapitre "Maintenance" dans le manuel de l'unité intérieure.)
- Eloignez l'unité intérieure et l'interface utilisateur à au moins 1 m des téléviseurs, radios, installations audio, et autres équipements similaires. Le non-respect de cette règle peut provoquer de l'électricité statique ou des images déformées.
- NE placez PAS d'objet sous l'unité intérieure étant donné que de l'eau pourrait l'endommager.
- De la condensation peut se former si l'humidité dépasse 80% ou si la sortie de l'évacuation est bouchée.

Ce système de pompe à chaleur est équipé d'une fonctionnalité d'économie d'énergie évoluée. En fonction de la priorité, l'accent peut être mis sur l'économie d'énergie et le niveau de confort. Plusieurs paramètres peuvent être sélectionnés, ce qui peut entraîner un équilibre optimal entre consommation d'énergie et confort pour l'application en particulier.

Plusieurs schémas sont disponibles et vaguement expliqués ci-dessous. Contactez votre installateur ou distributeur pour des conseils ou pour modifier les paramètres en fonction des besoins de votre bâtiment.

Des informations détaillées sont données pour l'installateur dans le manuel d'installation. Il peut vous aider à réaliser le meilleur équilibre entre consommation d'énergie et confort.

## Dans ce chapitre

9.1	Méthodes de fonctionnement principales disponibles .....	48
9.2	Réglages de confort disponibles.....	48

## 9.1 Méthodes de fonctionnement principales disponibles

### Principe de base

La température de réfrigérant est fixe indépendamment de la situation. Elle correspond au fonctionnement standard qui est connu et peut être attendu des/sous les précédents systèmes VRV.

### Automatique

La température de réfrigérant est réglée en fonction des conditions ambiantes extérieures. Comme par exemple le réglage de la température du réfrigérant pour correspondre à la charge requise (qui est également liée aux conditions ambiantes extérieures).

Par ex, lorsque votre système fonctionne en mode refroidissement, vous n'avez pas besoin d'autant de refroidissement à des températures extérieures ambiantes basses (par ex. 25°C) qu'à des températures extérieures ambiantes élevées (35°C). Dans cette logique, le système commence automatiquement à augmenter sa température de réfrigérant, réduisant automatiquement la capacité de refoulement et augmentant l'efficacité du système.

### Haute sensibilité/économique (refroidissement/chauffage)

La température du réfrigérant est réglée plus haut/bas (refroidissement/chauffage) que le fonctionnement de base. L'idée derrière le mode ultra sensible est la sensation de confort pour le client.

La méthode de sélection des unités intérieures est importante et doit être prise en compte étant donné que la capacité disponible n'est pas la même qu'en fonctionnement de base.

Pour plus de détails concernant les applications ultra sensibles, consultez votre installateur.

## 9.2 Réglages de confort disponibles

Pour chaque mode ci-dessus, un niveau de confort peut être sélectionné. Le niveau de confort est lié à la durée et à l'effort (consommation d'énergie) engagés pour atteindre une certaine température ambiante en remplaçant temporairement la température de réfrigérant par différentes valeurs afin d'obtenir plus rapidement les conditions requises.

- Puissant
- Rapide
- Doux
- Eco



# 10 Entretien et réparation



## REMARQUE

N'inspectez ni n'entretenez JAMAIS l'unité vous-même. Demandez à un technicien qualifié d'exécuter ce travail.



## AVERTISSEMENT

Cette unité est équipée d'un système de détection de fuite de réfrigérant pour la sécurité.

Pour être efficace, l'unité DOIT être alimentée en électricité à tout moment après l'installation, sauf pour la maintenance.



## AVERTISSEMENT

Ne remplacez JAMAIS un fusible par un autre d'un mauvais ampérage ou par d'autres fils quand un fusible grille. L'utilisation d'un fil de fer ou de cuivre peut provoquer une panne de l'unité ou un incendie.



## MISE EN GARDE

NE PAS insérer les doigts, de tiges ou d'autres objets dans l'entrée ou la sortie d'air. NE PAS retirer le capot de ventilateur. Lorsque le ventilateur tourne à haute vitesse, il peut provoquer des blessures.



## MISE EN GARDE: Attention au ventilateur!

Il est dangereux d'inspecter l'unité quand le ventilateur tourne.

Veillez à couper l'interrupteur principal avant d'exécuter toute tâche de maintenance.



## MISE EN GARDE

Après une longue utilisation, vérifiez le support de l'unité et les fixations pour voir s'ils ne sont pas endommagés. En cas de détérioration, l'unité peut tomber et de présenter un risque de blessure.



## REMARQUE

Ne frottez pas le panneau de commande du dispositif de régulation avec du benzène, du dissolvant, un chiffon pour poussière chimique, etc. Le panneau peut se décolorer ou le revêtement peut se détacher. S'il est fortement encrassé, plongez un chiffon dans une solution détergente neutre, tordez le bien et frottez le panneau. Séchez-le avec un autre chiffon sec.

## Dans ce chapitre

10.1	Maintenance après une longue période d'arrêt.....	50
10.2	Maintenance avant une longue période d'arrêt.....	50
10.3	A propos du réfrigérant .....	50
10.4	Service après-vente et garantie .....	51
10.4.1	Période de garantie.....	51
10.4.2	Inspection et maintenance recommandées.....	51
10.4.3	Cycles d'inspection et de maintenance recommandés.....	52
10.4.4	Cycles de maintenance et de remplacement raccourcis .....	52

## 10.1 Maintenance après une longue période d'arrêt

Par ex. au début de la saison.

- Vérifiez et retirez tout ce qui pourrait bloquer les ouïes d'entrée et de sortie des unités intérieures et des unités extérieures.
- Nettoyez les filtres à air et les bâtis des unités intérieures. Contactez votre installateurs ou l'agent de maintenance pour nettoyer les filtres à air et le bâti de l'unité intérieure. Des conseils de maintenance et procédures de nettoyage sont donnés dans les manuels d'installation/utilisation des unités intérieures spécifiques. Veillez à installer des filtres à air propres dans la même position.
- Mettre l'alimentation en marche au moins 6 heures avant de faire fonctionner l'appareil afin de garantir un fonctionnement plus homogène. Dès que l'alimentation est branchée, l'affichage de l'interface utilisateur apparaît.

## 10.2 Maintenance avant une longue période d'arrêt

Par ex. à la fin de la saison.

- Faites fonctionner les unités intérieures en mode ventilateur uniquement pendant environ une demi-journée pour sécher l'intérieur des unités. Reportez-vous à "[8.2.2 A propos du mode refroidissement, chauffage, ventilateur uniquement et automatique](#)" [▶ 39] pour plus de détails sur le fonctionnement du ventilateur uniquement.
- Coupez l'alimentation électrique. L'affichage de l'interface utilisateur disparaît.
- Nettoyez les filtres à air et les bâtis des unités intérieures. Contactez votre installateurs ou l'agent de maintenance pour nettoyer les filtres à air et le bâti de l'unité intérieure. Des conseils de maintenance et procédures de nettoyage sont donnés dans les manuels d'installation/utilisation des unités intérieures spécifiques. Veillez à installer des filtres à air propres dans la même position.

## 10.3 A propos du réfrigérant

Ce produit contient des gaz à effet de serre fluorés. Ne laissez PAS les gaz s'échapper dans l'atmosphère.

Type de réfrigérant: R32

Potentiel de réchauffement global (GWP): 675



### REMARQUE

La législation applicable aux **gaz à effet de serre fluorés** exige que la charge de réfrigérant de l'unité soit indiquée à la fois en poids et en équivalent CO<sub>2</sub>.

**Formule pour calculer la quantité de tonnes d'équivalent CO<sub>2</sub>:** Valeur PRG du réfrigérant × charge de réfrigérant totale [en kg] / 1000

Veillez contacter votre installateur pour de plus amples informations.



### AVERTISSEMENT: MATÉRIAU LÉGÈREMENT INFLAMMABLE

Le réfrigérant à l'intérieure de cette unité est moyennement inflammable.

**AVERTISSEMENT**

L'appareil sera stocké dans une pièce sans sources d'allumage fonctionnant en permanence (exemple: flammes nues, un appareil fonctionnant au gaz ou un chauffage électrique).

**AVERTISSEMENT**

- Ne percez et ne brûlez PAS des pièces du cycle de réfrigérant.
- N'utilisez PAS de produit de nettoyage ou de moyens d'accélérer le processus de dégivrage autres que ceux recommandés par le fabricant.
- Sachez que le réfrigérant à l'intérieur du système est sans odeur.

**AVERTISSEMENT**

Le réfrigérant à l'intérieur de cette unité est légèrement inflammable, mais ne fuit PAS normalement. Si du réfrigérant fuit dans la pièce et entre en contact avec la flamme d'un brûleur, d'un chauffage ou d'une cuisinière, il y a un risque d'incendie ou de formation de gaz nocifs.

Eteignez tout dispositif de chauffage à combustible, ventiler la pièce et contacter le revendeur de l'unité.

N'utilisez PAS l'unité tant qu'une personne compétente n'a pas confirmé que la fuite de réfrigérant est colmatée.

## 10.4 Service après-vente et garantie

### 10.4.1 Période de garantie

- Ce produit inclut une carte de garantie qui a été remplie par le revendeur au moment de l'installation. La carte complétée doit être vérifiée par le client et rangée en lieu sûr.
- Si des réparations au produit sont nécessaires pendant la période de garantie, contactez le revendeur et gardez la carte de garantie à portée de main.

### 10.4.2 Inspection et maintenance recommandées

Etant donné que la poussière s'accumule lorsque l'unité est utilisée pendant plusieurs années, les performances de l'appareil risquent de se détériorer dans une certaine mesure. Comme le démontage et le nettoyage de l'intérieur de l'unité nécessitent une certaine compétence technique, et afin de garantir la meilleure maintenance possible de vos unités, nous vous recommandons de conclure un contrat de maintenance et d'inspection en plus des activités de maintenance normales. Notre réseau de revendeurs a accès à un stock permanent de composants essentiels afin de maintenir votre unité en état de marche le plus longtemps possible. Contacter un revendeur pour plus d'informations.

#### **Lors de l'appel d'un revendeur pour une intervention, toujours mentionner:**

- Le nom complet du modèle de l'unité.
- Le numéro de fabrication (mentionné sur la plaquette de l'unité).
- La date d'installation.
- Les symptômes ou le dysfonctionnement, ainsi que les détails de la défaillance.

**AVERTISSEMENT**

- NE PAS modifier, démonter, retirer, remonter ou réparer l'unité soi-même car un démontage ou une installation incorrects peuvent provoquer une électrocution ou un incendie. Contactez votre revendeur.
- En cas de fuite accidentelle de réfrigérant, assurez-vous qu'il n'y a pas de flammes nues. Le réfrigérant proprement dit est parfaitement sûr, non toxique et modérément inflammable, mais il libèrera des gaz toxiques s'il fuit accidentellement dans un local où de l'air combustible de chauffages à ventilateur, cuisinières au gaz, etc. est présent. Demandez toujours à une personne compétente de confirmer que le point de fuite a été réparé ou corrigé avant de reprendre le fonctionnement.

## 10.4.3 Cycles d'inspection et de maintenance recommandés

A noter que les cycles de maintenance et de remplacement mentionnés ne concernent pas la période de garantie des composants.

Composant	Cycle d'inspection	Cycle de maintenance (remplacements et/ou réparations)
Moteur électrique	1 an	20.000 heures
Carte de circuits imprimés		25.000 heures
Echangeur thermique		5 ans
Capteur (thermistance, etc.)		5 ans
Interface utilisateur et commutateurs		25.000 heures
Bac de récupération des condensats		8 ans
Soupape de détente		20.000 heures
Vanne à solénoïde		20.000 heures

Le tableau assume les conditions d'utilisation suivantes:

- Utilisation normale sans démarrage et arrêt fréquents de l'unité. En fonction du modèle, nous recommandons de ne pas démarrer et arrêter la machine plus de 6 fois/heure.
- L'unité est censée fonctionner 10 heures/jour et 2.500 heures/an.

**REMARQUE**

- Le tableau indique les principaux composants. Reportez-vous au contrat de maintenance et d'inspection pour plus de détails.
- Le tableau indique les intervalles des cycles de maintenance recommandés. Toutefois, afin de garder l'unité en état de marche le plus longtemps possible, des travaux de maintenance peuvent être exigés plus tôt. Des intervalles de maintenance peuvent être organisés différemment en fonction des budgets de maintenance et des coûts d'inspection. En fonction du contenu du contrat de maintenance et d'inspection, les cycles d'inspection et de maintenance réels peuvent être plus courts que ceux énumérés.

## 10.4.4 Cycles de maintenance et de remplacement raccourcis

Un raccourcissement du "cycle de maintenance" et du "cycle de remplacement" doit être envisagé dans les cas suivants:

**L'unité est utilisée dans des endroits où:**

- la chaleur et l'humidité fluctuent de manière anormale;
- les variations de courant sont élevées (tension, fréquence, distorsion sinusoïdale, etc.) (L'unité ne peut pas être utilisée si une variation de l'alimentation électrique se trouve en dehors de la plage admise);
- des coups et des vibrations sont fréquents;
- de la poussière, du sel, des gaz nocifs tels que l'acide sulfureux et le sulfure d'hydrogène sont présents dans l'air;
- la machine démarre et s'arrête fréquemment ou si sa durée de fonctionnement est longue (sites avec climatisation de 24 heures).

**Cycle de remplacement recommandé pour les pièces d'usure**

Composant	Cycle d'inspection	Cycle de maintenance (remplacements et/ou réparations)
Filtre à air	1 an	5 ans
Filtre haute efficacité		1 an
Fusible		10 ans
Chauffage de carter		8 ans
Pièces sous pression		En cas de corrosion, prenez contact avec votre revendeur Daikin.

**REMARQUE**

- Le tableau indique les principaux composants. Reportez-vous au contrat de maintenance et d'inspection pour plus de détails.
- Le tableau indique les intervalles des cycles de remplacement recommandés. Toutefois, afin de garder l'unité en état de marche le plus longtemps possible, des travaux de maintenance peuvent être exigés plus tôt. Des intervalles de maintenance peuvent être organisés différemment en fonction des budgets de maintenance et des coûts d'inspection. Contactez votre revendeur pour plus de détails.

**INFORMATION**

Des dégâts dus au démontage ou au nettoyage de l'intérieur des unités par toute personne non habilitée (autre qu'un revendeur agréé) ne peuvent pas faire l'objet d'un recours en garantie.

# 11 Dépannage

Si un des dysfonctionnements suivants se produit, prenez les mesures ci-dessous et contactez le fournisseur.



## AVERTISSEMENT

**Arrêtez le fonctionnement et coupez l'alimentation si quelque chose d'inhabituel se produit (odeurs de brûlé, etc.).**

Si l'unité continue de tourner dans ces circonstances, il y a un risque de cassure, d'électrocution ou d'incendie. Contactez votre revendeur.

Le système DOIT être réparé par un technicien qualifié.

Dysfonctionnement	Mesure
Si un dispositif de sécurité, comme un fusible, un disjoncteur ou un disjoncteur différentiel se déclenche fréquemment ou si l'interrupteur marche/arrêt NE fonctionne PAS correctement.	Mettez l'interrupteur principal sur arrêt.
L'interrupteur de marche NE fonctionne PAS bien.	Coupez l'alimentation électrique.
Si l'affichage de l'interface utilisateur indique le numéro de l'unité, le témoin clignote et le code de dysfonctionnement apparaît.	Avertissez votre installateur et donnez-lui le code de dysfonctionnement.

Si le système ne fonctionne PAS correctement, sauf dans les cas susmentionnés, et qu'aucun des dysfonctionnement ci-dessus n'est apparent, inspectez le système conformément aux procédures suivantes.

Dysfonctionnement	Mesure
Si une fuite de réfrigérant se produit (code d'erreur <i>RD/CH</i> )	<ul style="list-style-type: none"> <li>Les actions seront prises par le système. NE coupez PAS l'alimentation électrique.</li> <li>Avertissez votre installateur et donnez-lui le code de dysfonctionnement.</li> </ul>
Lorsque le système ne fonctionne pas du tout.	<ul style="list-style-type: none"> <li>Vérifiez s'il y a une panne de courant. Attendez jusqu'à ce que le courant soit rétabli. Si la panne a lieu pendant le fonctionnement, le système redémarrera automatiquement dès le rétablissement de l'alimentation.</li> <li>Vérifiez qu'aucun fusible n'a fondu et qu'aucun disjoncteur ne s'est déclenché. Changez le fusible ou réinitialisez le disjoncteur si nécessaire.</li> </ul>
Si le système fonctionne en mode ventilateur uniquement, mais qu'il s'arrête dès qu'il passe en mode chauffage ou refroidissement.	<ul style="list-style-type: none"> <li>Vérifiez que l'arrivée ou la sortie d'air de l'unité intérieure ou de l'unité extérieure n'est pas bouchée par des obstacles. Retirez les obstacles et assurez-vous que l'air circule librement.</li> <li>Vérifiez si l'affichage de l'interface utilisateur affiche  sur l'écran d'accueil. Reportez-vous au manuel d'installation et d'utilisation fourni avec l'unité intérieure.</li> </ul>

Dysfonctionnement	Mesure
Le système fonctionne mais le refroidissement ou le chauffage est insuffisant.	<ul style="list-style-type: none"> <li>▪ Vérifiez que l'arrivée ou la sortie d'air de l'unité intérieure ou de l'unité extérieure n'est pas bouchée par des obstacles. Retirez les obstacles et assurez-vous que l'air circule librement.</li> <li>▪ Vérifiez si le filtre à air n'est pas obstrué (reportez-vous au chapitre "Maintenance" dans le manuel de l'unité intérieure).</li> <li>▪ Vérifiez le réglage de la température.</li> <li>▪ Vérifiez le réglage de la vitesse du ventilateur sur votre interface utilisateur.</li> <li>▪ Vérifiez si des portes ou des fenêtres sont ouvertes. Fermez-les pour empêcher le vent de pénétrer.</li> <li>▪ Vérifiez qu'il n'y a pas trop d'occupants dans la pièce pendant l'opération de refroidissement. Vérifiez que la source de chaleur de la pièce n'est pas excessive.</li> <li>▪ Vérifiez que les rayons directs du soleil ne pénètrent pas dans la pièce. Utilisez des rideaux ou des stores.</li> <li>▪ Vérifiez si l'angle de débit d'air est correct.</li> </ul>

S'il est impossible de remédier au problème soi-même après avoir vérifié tous les éléments ci-dessus, contactez votre installateur et communiquez-lui les symptômes, le nom complet du modèle de l'unité (avec le numéro de fabrication si possible) et la date d'installation (éventuellement reprise sur la carte de garantie).

## Dans ce chapitre

11.1	Codes d'erreur: Aperçu .....	56
11.2	Symptômes ne constituant pas des dysfonctionnements du système .....	58
11.2.1	Symptôme: Le système ne fonctionne pas.....	58
11.2.2	Symptôme: L'inversion froid/chaud est impossible .....	58
11.2.3	Symptôme: Le fonctionnement du ventilateur est possible, mais le refroidissement et le chauffage ne fonctionnent pas .....	59
11.2.4	Symptôme: La vitesse du ventilateur est différente de celle du réglage.....	59
11.2.5	Symptôme: Le sens du ventilateur est différent de celui du réglage .....	59
11.2.6	Symptôme: Une fumée blanche sort d'une unité (unité intérieure).....	59
11.2.7	Symptôme: Une fumée blanche sort d'une unité (unité intérieure, unité extérieure).....	59
11.2.8	Symptôme: L'interface utilisateur affiche "U4" ou "U5" et s'arrête, puis redémarre après quelques minutes..	59
11.2.9	Symptôme: Bruit des climatiseurs (unité intérieure) .....	59
11.2.10	Symptôme: Bruit des climatiseurs (unité intérieure, unité extérieure).....	60
11.2.11	Symptôme: Bruit des climatiseurs (unité extérieure) .....	60
11.2.12	Symptôme: De la poussière sort de l'unité.....	60
11.2.13	Symptôme: Les unités peuvent dégager une odeur .....	60
11.2.14	Symptôme: Le ventilateur de l'unité extérieure ne tourne pas.....	60
11.2.15	Symptôme: Le compresseur de l'unité extérieure ne s'arrête pas après une courte opération de chauffage...	60
11.2.16	Symptôme: L'intérieur d'une unité extérieure est chaud même lorsque l'unité est arrêtée .....	60
11.2.17	Symptôme: Il est possible de sentir de l'air chaud lorsque l'unité est arrêtée .....	61

## 11.1 Codes d'erreur: Aperçu

Si un code de dysfonctionnement apparaît sur l'écran de l'interface utilisateur de l'unité intérieure, contactez votre installateurs et communiquez-lui le code de dysfonctionnement, le type d'unité et le numéro de série (vous trouverez cette information sur la plaque signalétique de l'unité).

Pour votre référence, une liste des codes de dysfonctionnement est fournie. En fonction du niveau du code de dysfonctionnement, vous pouvez réinitialiser le code en appuyant sur le bouton ON/OFF. Sinon, demandez conseil à votre installateur.

Code principal	Table des matières
<i>R0</i>	Le dispositif de protection externe s'est activé
<i>R0-11</i>	Le capteur R32 dans une des unités intérieures a détecté une fuite de réfrigérant <sup>(a)</sup>
<i>R0/CH</i>	Erreur du système de sécurité (détection de fuite) <sup>(a)</sup>
<i>R1</i>	Erreur EEPROM (intérieur)
<i>R3</i>	Dysfonctionnement du système d'évacuation (intérieur)
<i>R5</i>	Dysfonctionnement du moteur du ventilateur (intérieur)
<i>R7</i>	Dysfonctionnement du moteur de volet pivotant (intérieur)
<i>R9</i>	Dysfonctionnement de la vanne d'expansion (intérieur)
<i>RF</i>	Dysfonctionnement de l'évacuation (unité intérieure)
<i>RH</i>	Dysfonctionnement de la chambre de poussière de filtre (intérieur)
<i>RJ</i>	Dysfonctionnement de réglage de capacité (intérieur)
<i>E1</i>	Dysfonctionnement de transmission entre les cartes de circuits imprimés principale et secondaire (intérieur)
<i>E4</i>	Dysfonctionnement de la thermistance d'échangeur thermique (intérieure; liquide)
<i>E5</i>	Dysfonctionnement de la thermistance d'échangeur thermique (intérieure; gaz)
<i>E9</i>	Dysfonctionnement de la thermistance de l'air d'aspiration (intérieur)
<i>ER</i>	Dysfonctionnement de la thermistance de l'air de décharge (intérieur)
<i>EE</i>	Dysfonctionnement du détecteur de mouvement ou du capteur de température du plancher (intérieur)
<i>CH-01</i>	Dysfonctionnement du capteur R32 d'une des unités intérieures <sup>(a)</sup>
<i>CH-02</i>	Fin de vie du capteur R32 d'une des unités intérieures <sup>(a)</sup>
<i>EJ</i>	Dysfonctionnement de la thermistance de l'interface utilisateur (intérieur)
<i>E1</i>	Dysfonctionnement de la carte de circuits imprimés (extérieur)
<i>E3</i>	Le pressostat haute pression s'est activé
<i>E4</i>	Dysfonctionnement basse pression (extérieur)



Code principal	Table des matières
E5	Détection de bouchon dans le compresseur (extérieur)
E7	Dysfonctionnement du moteur du ventilateur (extérieur)
E9	Dysfonctionnement de la vanne d'expansion électronique (extérieur)
F3	Dysfonctionnement de température de décharge (extérieur)
F4	Température d'aspiration anormale (extérieur)
F6	Détection de surcharge de réfrigérant
H3	Dysfonctionnement du pressostat haute pression
H7	Problème de moteur du ventilateur (extérieur)
H9	Dysfonctionnement du capteur de température ambiante (extérieur)
J1	Dysfonctionnement du capteur de pression
J2	Dysfonctionnement du capteur de courant
J3	Dysfonctionnement du capteur de température de décharge (extérieur)
J5	Dysfonctionnement du capteur de température d'aspiration (extérieur)
J6	Dysfonctionnement du capteur de température de dégivrage (extérieur)
J7	Dysfonctionnement du capteur de température de liquide (après le sous-refroidissement HE) (extérieur)
J9	Dysfonctionnement du capteur de température de gaz (après le sous-refroidissement HE) (extérieur)
JA	Dysfonctionnement du capteur haute pression (S1NPH)
JC	Dysfonctionnement du capteur basse pression (S1NPL)
L1	Carte de circuits imprimés INV anormale
L4	Température anormale des ailettes
L5	Carte de CI d'inverseur défectueuse
L8	Surintensité de courant de détectée
L9	Bouchon de compresseur (démarrage)
LC	Dysfonctionnement ou déconnexion de transmission de PCB d'arrêt
P1	Déséquilibre dans la tension d'alimentation électrique INV
P4	Dysfonctionnement de la thermistance des ailettes
PJ	Dysfonctionnement du réglage de capacité (extérieur)
U0	Baisse de basse pression anormale, vanne d'expansion défectueuse
U2	INV Coupure de tension
U3	Essai de marche du système non encore exécuté
U4	Câblage défectueux intérieur/extérieur

Code principal	Table des matières
<i>US</i>	Interface utilisateur anormale - communication interne
<i>UB</i>	Communication d'interface utilisateur principale/secondaire anormale
<i>U9</i>	Problème de concordance du système. Mauvais type d'unités intérieures combiné. Dysfonctionnement de l'unité intérieure.
<i>UR</i>	Dysfonctionnement des connexions sur les unités intérieures ou discordance de type
<i>UR-55</i>	Verrouillage du système
<i>UR-56</i>	Erreur de PCB de secours
<i>UR-57</i>	Erreur d'entrée de ventilation externe
<i>UC</i>	Duplication d'adresse centralisée
<i>UE</i>	Dysfonctionnement dans le dispositif de commande centralisée de communication - unité intérieure
<i>UF</i>	Dysfonctionnement d'adressage automatique (incohérence)
<i>UH</i>	Dysfonctionnement d'adressage automatique (incohérence)

<sup>(a)</sup> Le code d'erreur s'affiche uniquement sur l'interface utilisateur de l'unité intérieure où l'erreur s'est produite.



## 11.2 Symptômes ne constituant pas des dysfonctionnements du système

Les symptômes suivants ne sont pas des dysfonctionnements du système:

### 11.2.1 Symptôme: Le système ne fonctionne pas

- Le climatiseur ne démarre pas immédiatement lorsque le bouton marche/arrêt de l'interface utilisateur est enfoncé. Si le voyant de fonctionnement s'allume, le système fonctionne dans des conditions normales. Pour éviter une surcharge du moteur du compresseur, le climatiseur démarre 5 minutes après la mise sous tension s'il avait été mis sur arrêt juste avant. Un délai de démarrage identique s'écoule après l'utilisation du bouton du sélecteur de mode de fonctionnement.
- Si "Sous contrôle centralisé" est affiché sur l'interface utilisateur et qu'une pression sur la touche de fonctionnement entraîne le clignotement de l'écran pendant quelques secondes. L'affichage clignotant indique que l'interface utilisateur ne peut pas être utilisée.
- Le système ne démarre pas immédiatement après la mise sous tension. Attendez une minute que le micro-ordinateur soit prêt à fonctionner.

### 11.2.2 Symptôme: L'inversion froid/chaud est impossible

- Lorsque l'affichage indique  (commutation sous commande centralisée), ce qui indique qu'il s'agit d'une interface utilisateur esclave.
- Lorsque le régulateur à distance d'inversion froid/chaud est installé et que l'affichage apparaît , c'est parce que l'inversion froid/chaud est contrôlée par le régulateur à distance d'inversion froid/chaud. Demandez à votre fournisseur où se trouve le commutateur de régulation à distance.

### 11.2.3 Symptôme: Le fonctionnement du ventilateur est possible, mais le refroidissement et le chauffage ne fonctionnent pas

Immédiatement après la mise sous tension. Le microprocesseur se prépare à fonctionner et effectue un contrôle de communication avec toutes les unités intérieures. Attendez 12 minutes maximum que ce processus se termine.

### 11.2.4 Symptôme: La vitesse du ventilateur est différente de celle du réglage

La vitesse du ventilateur ne change pas, même si bouton de réglage de vitesse du ventilateur est enfoncé. Pendant le fonctionnement du chauffage, lorsque la température de la pièce atteint la température réglée, l'unité extérieure s'éteint et l'unité intérieure passe en mode souffle léger. Cela permet d'éviter que de l'air froid ne souffle directement sur les occupants de la pièce. La vitesse du ventilateur ne changera pas même lorsqu'une autre unité intérieure est en mode de chauffage si le bouton est enfoncé.

### 11.2.5 Symptôme: Le sens du ventilateur est différent de celui du réglage

Le sens du ventilateur est différent de celui de l'écran d'affichage de l'interface utilisateur. Le sens du ventilateur ne varie pas. C'est parce que l'unité est contrôlée par le micro-ordinateur.

### 11.2.6 Symptôme: Une fumée blanche sort d'une unité (unité intérieure)

- Lorsque l'humidité est élevée pendant une opération de refroidissement. Si l'intérieur d'une unité intérieure est extrêmement contaminé, la répartition de la température à l'intérieur d'une pièce est irrégulière. Il est nécessaire de nettoyer l'intérieur de l'unité intérieure. Demander au fournisseur des détails sur le nettoyage de l'unité. Cette opération doit être exécutée par un technicien qualifié.
- Immédiatement après l'arrêt de l'opération de refroidissement et lorsque la température et l'humidité de la pièce sont faibles. Du gaz réfrigérant chaud revient dans l'unité intérieure et génère de la buée.

### 11.2.7 Symptôme: Une fumée blanche sort d'une unité (unité intérieure, unité extérieure)

Lorsque le système passe en mode chauffage après une opération de dégivrage. L'humidité produite par le dégivrage se transforme en vapeur et est évacuée.

### 11.2.8 Symptôme: L'interface utilisateur affiche "U4" ou "U5" et s'arrête, puis redémarre après quelques minutes

C'est parce que l'interface utilisateur intercepte des parasites des appareils électriques autres que le climatiseur. Ce bruit empêche la communication entre les unités, ce qui provoque leur arrêt. Lorsque les parasites cessent, le fonctionnement reprend automatiquement.

### 11.2.9 Symptôme: Bruit des climatiseurs (unité intérieure)

- Un bruit "zeen" est entendu immédiatement après la mise sous tension. La soupape de détente électronique qui se trouve dans l'unité intérieure se met à fonctionner et produit un bruit. Son volume diminuera en environ une minute.

- Un bruit "shah" faible et continu est entendu lorsque le système est en mode refroidissement ou à l'arrêt. Lorsque la pompe de vidange (accessoire en option) fonctionne, ce bruit se fait entendre.
- Un bruit grinçant "pishi-pishi" est entendu lorsque le système s'arrête après une opération de chauffage. La dilatation et la rétraction des pièces en plastique dues au changement de température provoquent ce bruit.
- Un bruit faible "sah", "choro-choro" est entendu alors que l'unité intérieure est arrêtée. Lorsqu'une autre unité intérieure fonctionne, ce bruit s'entend. Afin d'empêcher que l'huile et le réfrigérant restent dans le système, une petite quantité de réfrigérant continue de s'écouler.

### 11.2.10 Symptôme: Bruit des climatiseurs (unité intérieure, unité extérieure)

- Un sifflement faible et continu est entendu lorsque le système est en mode refroidissement ou dégivrage. Il s'agit du bruit du gaz réfrigérant passant dans les unités intérieure et extérieure.
- Un sifflement qui est entendu au démarrage ou immédiatement après l'arrêt du fonctionnement ou de l'opération de dégivrage. Il s'agit du bruit du réfrigérant dû à l'arrêt de l'écoulement ou au changement de l'écoulement.

### 11.2.11 Symptôme: Bruit des climatiseurs (unité extérieure)

Lorsque le son du bruit de fonctionnement change. Ce bruit est causé par le changement de fréquence.

### 11.2.12 Symptôme: De la poussière sort de l'unité

Lorsque l'unité est utilisée pour la première après une période prolongée. C'est parce que la poussière s'est accumulée dans l'appareil.

### 11.2.13 Symptôme: Les unités peuvent dégager une odeur

L'unité peut absorber l'odeur des pièces, des meubles, des cigarettes, etc. puis cette odeur est rejetée.

### 11.2.14 Symptôme: Le ventilateur de l'unité extérieure ne tourne pas

En mode de fonctionnement. La vitesse du ventilateur est contrôlée afin d'optimiser le fonctionnement du produit.

### 11.2.15 Symptôme: Le compresseur de l'unité extérieure ne s'arrête pas après une courte opération de chauffage

Cela permet d'éviter que le réfrigérant reste dans le compresseur. L'unité s'arrête après 5 à 10 minutes.

### 11.2.16 Symptôme: L'intérieur d'une unité extérieure est chaud même lorsque l'unité est arrêtée

Cela est dû au fait que le chauffage du carter chauffe le compresseur de façon à ce que ce dernier puisse fonctionner régulièrement.

### 11.2.17 Symptôme: Il est possible de sentir de l'air chaud lorsque l'unité est arrêtée

Plusieurs unités intérieures différentes fonctionnent sur le même système. Lorsqu'une autre unité fonctionne, une certaine quantité de réfrigérant continuera de couler par l'appareil.

## 12 Relocalisation

Contactez votre revendeur pour retirer et réinstaller l'ensemble de l'unité. Le déplacement des unités exige une compétence technique.

## 13 Mise au rebut

Cette unité utilise de l'hydrofluorocarbone. Contactez votre revendeur pour mettre cette unité au rebut.



### REMARQUE

NE TENTEZ PAS de démonter le système: le démontage du système et le traitement du réfrigérant, de l'huile et des autres pièces DOIVENT être conformes à la législation en vigueur. Les unités DOIVENT être traitées dans des établissements spécialisés de réutilisation, de recyclage et de remise en état.

# 14 Données techniques

## 14.1 Exigences d'information pour l'éco-conception

Suivez les étapes ci-dessous pour consulter l'étiquette-énergie – Lot 21 de l'unité et des combinaisons extérieur/intérieur.

- 1 Ouvrez la page Web suivante: <https://energylabel.daikin.eu/>
- 2 Pour continuer, choisissez:
  - "Continue to Europe" pour le site international.
  - "Other country" pour un site national.

**Résultat:** Vous êtes dirigé vers la page "Efficacité saisonnière".

- 3 Sous "Eco Design – Ener LOT 21", cliquez sur "Générez votre étiquette".

**Résultat:** Vous êtes dirigé vers la page "Efficacité saisonnière (LOT 21)".

- 4 Suivez les instructions sur la page Web pour sélectionner l'unité correcte.

**Résultat:** Une fois la sélection effectuée, la fiche technique LOT 21 peut être consultée au format PDF ou sur une page HTML.



### INFORMATION

D'autres documents (par ex. manuels...) peuvent également être consultés à partir de la page Web qui en résulte.



Pour l'installateur

# 15 À propos du carton

Dans ce chapitre

15.1	Vue d'ensemble: à propos du carton .....	66
15.2	Unité extérieure.....	66
15.2.1	Déballage de l'unité extérieure.....	66
15.2.2	Manipulation de l'unité extérieure.....	67
15.2.3	Retrait des accessoires de l'unité extérieure.....	67

## 15.1 Vue d'ensemble: à propos du carton

Ce chapitre décrit ce qu'il faut faire dès que le carton contenant l'unité extérieure est fournie sur site.

Gardez ce qui suit à l'esprit:

- Vous **DEVEZ** vérifier que l'unité n'est pas endommagée au moment de la livraison. Tout dommage **DOIT** être immédiatement signalé au responsable des réclamations du transporteur.
- Placez l'unité emballée le plus près possible de sa position d'installation finale afin qu'elle ne soit pas endommagée pendant le transport.
- Préparez à l'avance le chemin par lequel vous voulez faire entrer l'unité.
- Lors de la manipulation de l'unité, tenir compte de ce qui suit:



Fragile, manipulez l'unité avec précaution.



Gardez l'unité verticalement afin d'éviter des dégâts au compresseur.

## 15.2 Unité extérieure

### 15.2.1 Déballage de l'unité extérieure

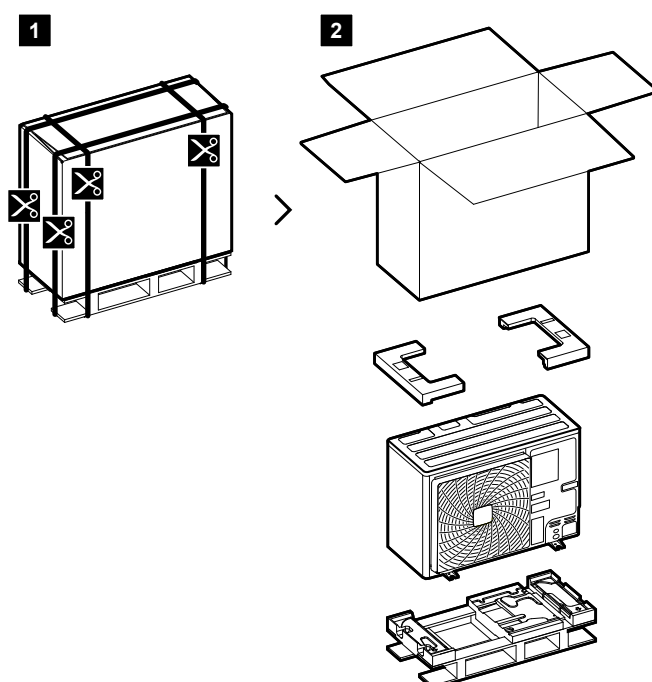

## 15.2.2 Manipulation de l'unité extérieure

**MISE EN GARDE**

Pour éviter des blessures, ne touchez PAS l'entrée d'air ou les ailettes en aluminium de l'unité.

Transportez l'unité doucement comme indiqué:

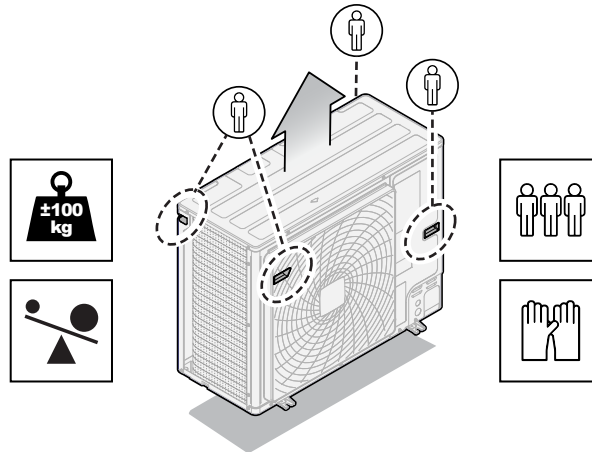

**Chariot élévateur à fourches.** Tant que l'unité reste sur sa palette, vous pouvez également utiliser un chariot à fourches.

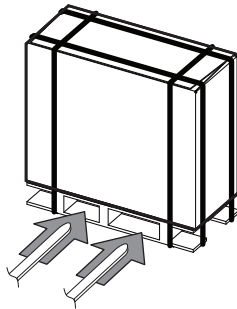
**MISE EN GARDE**

Le tissu à l'intérieur de la poignée gauche est destiné à protéger la main des coupures par les ailettes en aluminium de l'unité.

Retirez le tissu lorsque l'unité sera complètement montée.

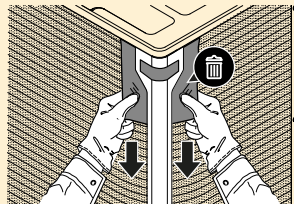

## 15.2.3 Retrait des accessoires de l'unité extérieure

- 1 Retirez le couvercle d'entretien. Reportez-vous à "[17.2.2 Ouverture de l'unité extérieure](#)" [▶ 76].

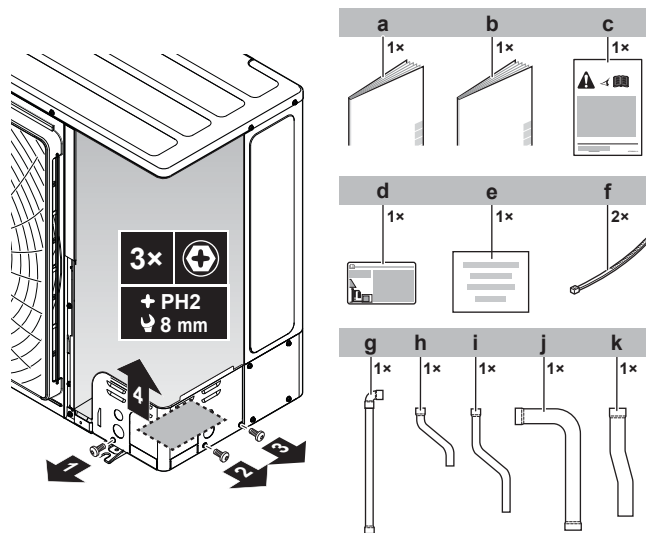

- a** Consignes de sécurité générales
- b** Manuel d'installation de l'unité extérieure
- c** Etiquette de mise en garde
- d** Etiquette de gaz à effet de serre fluorés
- e** Etiquette de charge de réfrigérant supplémentaire
- f** Attache-câble
- g** Tuyauterie de liquide — courbe
- h** Tuyauterie de liquide — courte
- i** Tuyauterie de liquide — long
- j** Tuyauterie de gaz — courbe
- k** Tuyauterie de gaz

# 16 À propos des unités et des options

Dans ce chapitre

16.1	Identification.....	69
16.1.1	Etiquette d'identification: Unité extérieure .....	69
16.2	A propos de l'unité extérieure.....	69
16.3	Configuration du système .....	70
16.4	Association d'unités et d'options .....	70
16.4.1	A propos de la combinaison d'unités et options .....	70
16.4.2	Combinaisons possibles d'unités intérieures .....	71
16.4.3	Options possibles pour l'unité extérieure .....	71

## 16.1 Identification

### 16.1.1 Etiquette d'identification: Unité extérieure

#### Emplacement

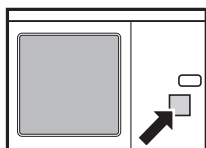

#### Identification du modèle

**Exemple :** R X Y S A 6 A7 Y1 B

Code	Explication
R	Refroidi par l'air extérieur
X	Pompe à chaleur (chauffage non continu)
Y	Module simple
S	Série S
A	Réfrigérant R32
4~6	Catégorie de capacité
A7	Série des modèles
V1	Alimentation électrique: 1~, 220~240 V, 50 Hz
Y1	Alimentation électrique: 3N~, 380~415 V, 50 Hz
B	Marché européen

## 16.2 A propos de l'unité extérieure

Ce manuel d'installation concerne le système de pompe à chaleur VRV à variateur.

Ces unités sont destinées à une installation à l'extérieur et à des applications de pompe à chaleur air/air.

Spécifications		RXYSA4~6
Capacité	Chauffage	14,2~18,0 kW
	Rafraîchissement	12,1~15,5 kW

Spécifications		RXYS4~6
Température ambiante théorique	Chauffage	-20~21°C BS -20~15,5°C BH
	Refroidissement	-5~46°C BS

### 16.3 Configuration du système



#### AVERTISSEMENT

L'installation DOIT être conforme aux exigences qui s'appliquent à cet équipement R32. Pour plus d'informations, reportez-vous à "3.1 Instructions pour l'appareil utilisant du réfrigérant R32" [▶ 17].



#### INFORMATION

Toutes les combinaisons d'unités intérieures ne sont pas permises, pour plus d'informations, reportez-vous à "16.4.2 Combinaisons possibles d'unités intérieures" [▶ 71].

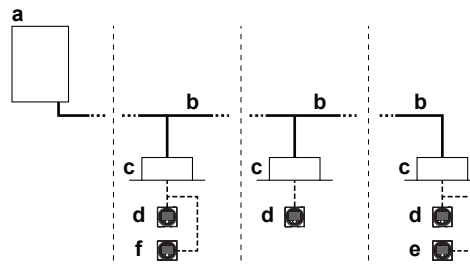

- a Unité extérieure de pompe à chaleur
- b Tuyauterie de réfrigérant
- c Unité intérieure VRV à expansion directe (DX)
- d Contrôleur à distance en mode normal
- e Contrôleur à distance en mode d'alarme uniquement
- f Contrôleur à distance en mode superviseur (obligatoire dans certaines situations)

### 16.4 Association d'unités et d'options



#### INFORMATION

Il se peut que certaines options ne soient pas disponibles dans votre pays.

#### 16.4.1 A propos de la combinaison d'unités et options



#### REMARQUE

Pour être certain que la configuration de votre système (unité extérieure + unité(s) intérieure(s)) fonctionnera, vous devez consulter les dernières données techniques relatives à la pompe à chaleur VRV.

Le système de pompe à chaleur peut être combiné à plusieurs types d'unités intérieures et est destiné à utiliser du R410A uniquement.

Pour un aperçu des unités disponibles, vous pouvez consulter le catalogue des produits.

Un aperçu donne les combinaisons autorisées d'unités intérieures et extérieures. Toutes les combinaisons ne sont pas permises. Elles sont sujettes aux règlements (combinaison entre unités extérieures, unités intérieures et contrôleurs à distance, etc.) mentionnés dans les données techniques génériques.

#### 16.4.2 Combinaisons possibles d'unités intérieures

En général, le type d'unités intérieures suivant peut être connecté à un système de pompe à chaleur VRV. La liste n'est pas exhaustive et dépend à la fois du modèle d'unité extérieure et des combinaisons de modèles d'unités intérieures.

- Unités intérieures VRV à expansion directe (DX) (applications air/air).

#### 16.4.3 Options possibles pour l'unité extérieure

##### Chauffage de fond de bac (EKBP250D7)

- Évite le gel du fond de bac.
- Recommandé dans les régions soumises à une température ambiante basse et une humidité élevée.
- Pour connaître les consignes d'installation, reportez-vous au manuel d'installation du chauffage du fond de bac.

##### Sélecteur refroidissement/chauffage

Afin de commander l'opération de refroidissement ou de chauffage à partir d'un endroit central, l'option suivante peut être branchée:

Description	Nom du modèle
Sélecteur rafraîchissement/chauffage	KRC19-26A
Avec boîte de fixation en option pour le sélecteur	KJB111A

Pour le raccordement du sélecteur refroidissement/chauffage à l'unité extérieure, voir "[20.4 Branchement de l'option sélecteur refroidissement/chauffage](#)" [▶ 117].

# 17 Installation de l'unité



## AVERTISSEMENT

L'installation DOIT être conforme aux exigences qui s'appliquent à cet équipement R32. Pour plus d'informations, reportez-vous à "3.1 Instructions pour l'appareil utilisant du réfrigérant R32" [▶ 17].

## Dans ce chapitre

17.1	Préparation du lieu d'installation .....	72
17.1.1	Exigences du site d'installation pour l'unité extérieure .....	72
17.1.2	Exigences supplémentaires du site d'installation pour l'unité extérieure dans les climats froids .....	75
17.2	Ouverture et fermeture de l'unité .....	76
17.2.1	À propos de l'ouverture des unités .....	76
17.2.2	Ouverture de l'unité extérieure .....	76
17.2.3	Fermeture de l'unité extérieure .....	77
17.3	Montage de l'unité extérieure .....	77
17.3.1	A propos du montage de l'unité extérieure .....	77
17.3.2	Précautions lors du montage de l'unité extérieure .....	77
17.3.3	Pour fournir la structure de l'installation .....	77
17.3.4	Installation de l'unité extérieure .....	78
17.3.5	Pour fournir le drainage .....	79
17.3.6	Protection de l'unité extérieure contre les chutes .....	80

## 17.1 Préparation du lieu d'installation

N'installez PAS l'unité dans des endroits souvent utilisés comme atelier. S'il y a des travaux de construction (par exemple, travaux de découpe) occasionnant beaucoup de poussière, l'unité DOIT être couverte.

Sélectionnez un lieu d'installation suffisamment spacieux pour permettre le transport de l'unité sur le site et hors du site.



## AVERTISSEMENT

L'appareil sera stocké dans une pièce sans sources d'allumage fonctionnant en permanence (exemple: flammes nues, un appareil fonctionnant au gaz ou un chauffage électrique).

### 17.1.1 Exigences du site d'installation pour l'unité extérieure



## INFORMATION

Lisez également les exigences suivantes:

- Exigences générales du lieu d'installation. Voir le chapitre "Précautions de sécurité générales".
- Exigences de dégagement pour l'entretien. Reportez-vous au chapitre "Caractéristiques techniques".
- Exigences de tuyau de réfrigérant (longueur, différence de hauteur). Voir plus long dans ce chapitre "Préparation".



**MISE EN GARDE**

Appareil NON accessible au public: installez-le dans un endroit sûr, protégé d'un accès aisé.

Cette unité est conçue pour l'installation dans un environnement commercial et légèrement industriel.

L'unité extérieure est conçue pour être installée à l'extérieur uniquement et pour les températures ambiantes suivantes:

Chauffage	-20~21°C BS -20~15,5°C BH
Refroidissement	-5~46°C BS

**Note :** Pour l'installation à l'intérieur de l'unité extérieure, vérifiez la législation applicable.

**REMARQUE**

L'équipement décrit dans ce manuel peut provoquer des parasites électroniques générés par les radiofréquences. Cet équipement est conforme aux spécifications qui sont prévues pour assurer une protection raisonnable contre ces interférences. Toutefois, il n'y a aucune garantie que les interférences ne se produiront pas dans une installation en particulier.

Il est donc recommandé d'installer les équipements et les fils électriques de manière à ce qu'ils soient à une distance suffisante des équipements stéréo, des ordinateurs personnels, etc.

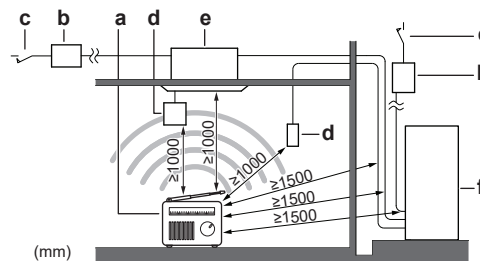

- a Ordinateur ou radio
- b Fusible
- c Disjoncteur de fuite à la terre
- d Interface utilisateur
- e Unité intérieure
- f Unité extérieure

- Aux endroits où la réception est faible, maintenir une distance de 3 m ou plus pour éviter des perturbations électromagnétiques et utiliser des gaines pour les lignes électriques et de transmission.
- Sélectionnez un endroit où la pluie peut être évitée autant que possible.
- Veillez à ce qu'en cas de fuite d'eau, elle ne puisse pas endommager l'espace d'installation et ses environs.
- Choisissez un endroit où le bruit de fonctionnement ou l'air chaud/froid évacué par l'unité ne dérangera personne.
- Les ailettes de l'échangeur de chaleur sont tranchantes et peuvent occasionner des blessures. Sélectionnez un lieu d'installation qui ne présente pas de risques de blessures (notamment dans les lieux où jouent des enfants).

N'INSTALLEZ PAS l'unité dans les endroits suivants:

- Des zones sensibles au bruit (près d'une chambre, par exemple) afin que le bruit de fonctionnement ne dérange personne.

Remarque: si le son est mesuré dans des conditions d'installation réelles, la valeur mesurée pourrait être supérieure au niveau de pression sonore mentionné dans la section Spectre acoustique du recueil de données en raison des réflexions de bruit et de son de l'environnement.



**INFORMATION**

Le niveau de pression sonore est inférieur à 70 dBA.

- Endroits où il y a un risque de présence de brouillard, de vaporisation ou de vapeurs d'huile minérale dans l'atmosphère. Les pièces en plastique risquent de se détériorer et de se désagréger ou de provoquer des fuites d'eau.

Il n'est PAS recommandé d'installer l'unité dans les lieux suivants, la durée de vie de l'unité risque en effet d'être réduite:

- Où la tension connaît de fortes fluctuations
- Dans les véhicules ou sur les navires
- Où des vapeurs acides ou alcalines sont présentes

**Installation en bord de mer.** Assurez-vous que l'unité extérieure n'est PAS directement exposée aux vents marins. Cela permettra d'éviter la corrosion provoquée par des niveaux de sel élevés dans l'air qui pourraient réduire la durée de vie de l'unité.

Posez l'unité extérieure à l'écart des vents marins directs.

**Exemple :** Derrière le bâtiment.

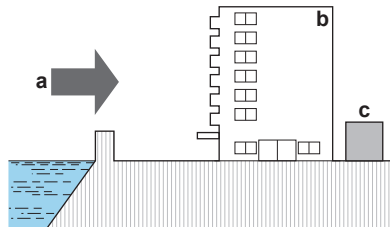

Si l'unité extérieure est exposée aux vents marins directe, posez un pare-vent.

- Hauteur du pare-vent  $\geq 1,5 \times$  hauteur de l'unité extérieure
- Respectez les exigences d'espace d'entretien lors de la pose du pare-vent.

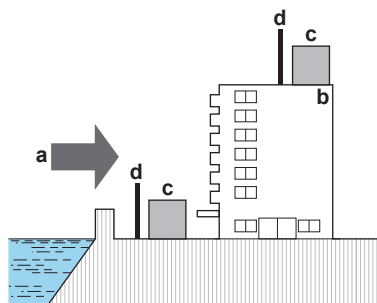

- a** Vent marin
- b** Bâtiment
- c** Unité extérieure
- d** Pare-vent

Les vents forts ( $\geq 18$  km/h) qui soufflent contre la sortie d'air de l'unité extérieure peut entraîner un court-circuit (aspiration de l'air évacué). Les conséquences peuvent être les suivantes:

- réduction de la capacité fonctionnelle,
- formation fréquente de givre lors du fonctionnement en mode de chauffage,
- interruption de fonctionnement en raison de la diminution de la basse pression ou de l'augmentation de la haute pression;
- détérioration du ventilateur (si le ventilateur est exposé à un vent violent en continu, il est possible qu'il se mette à tourner très rapidement, jusqu'à ce qu'il se casse).

Nous vous recommandons d'installer une chicane lorsque la sortie d'air est exposée au vent.

Nous vous recommandons d'installer l'unité extérieure avec l'entrée d'air face au mur et NON directement exposée au vent.

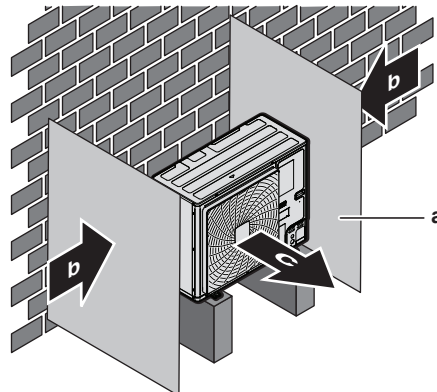

- a Plaque déflectrice
- b Sens prédominant du vent
- c Sortie d'air

### 17.1.2 Exigences supplémentaires du site d'installation pour l'unité extérieure dans les climats froids

Protégez l'unité extérieure des chutes de neige directes et veillez à ce que l'unité extérieure ne soit JAMAIS ensevelie sous la neige.

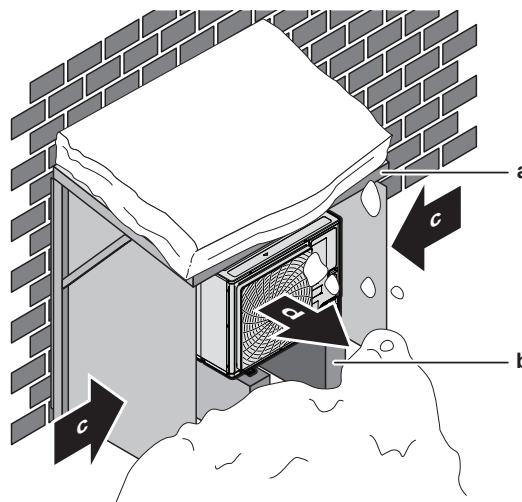

- a Protection ou abri contre la neige
- b Socle (hauteur minimale = 150 mm)
- c Sens prédominant du vent
- d Sortie d'air

La neige peut s'accumuler et geler entre l'échangeur thermique et le boîtier de l'unité. Cela peut diminuer l'efficacité de fonctionnement. Pour des instructions concernant la manière d'éviter cela (après le montage de l'unité), reportez-vous à "17.3.5 Pour fournir le drainage" [▶ 79].



**REMARQUE**

Lors de l'utilisation de l'unité à une température extérieure basse et dans des conditions d'humidité élevées, veillez à prendre les précautions pour maintenir les trous de purge de l'unité libres en utilisant le chauffage à plaques de fond en option (voir "16 À propos des unités et des options" [▶ 69]).

## 17.2 Ouverture et fermeture de l'unité

### 17.2.1 À propos de l'ouverture des unités

Vous devez parfois ouvrir l'unité. **Exemple :**

- Lors du raccordement de la tuyauterie de réfrigérant
- Lors du raccordement du câblage électrique.
- Lors de la maintenance ou de l'entretien de l'unité.



**DANGER: RISQUE D'ÉLECTROCUTION**

NE LAISSEZ PAS l'unité sans surveillance lorsque le couvercle d'entretien est retiré.

### 17.2.2 Ouverture de l'unité extérieure



**DANGER: RISQUE D'ÉLECTROCUTION**



**DANGER: RISQUE DE BRÛLURE**

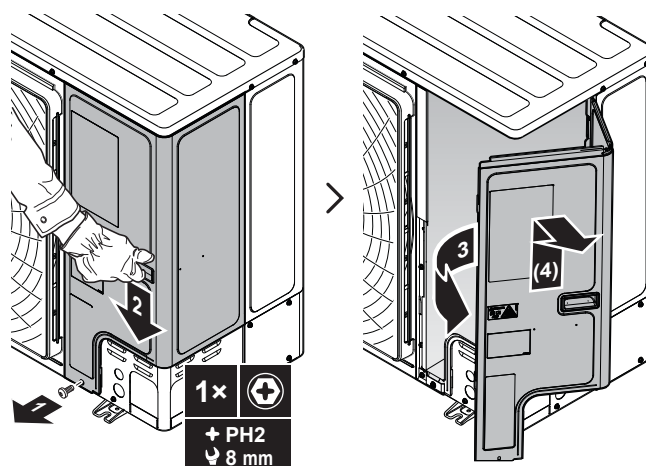

### 17.2.3 Fermeture de l'unité extérieure



#### REMARQUE

Lors de la fermeture du couvercle de l'unité extérieure, veillez à ce que le couple de serrage ne dépasse PAS 4,1 N•m.

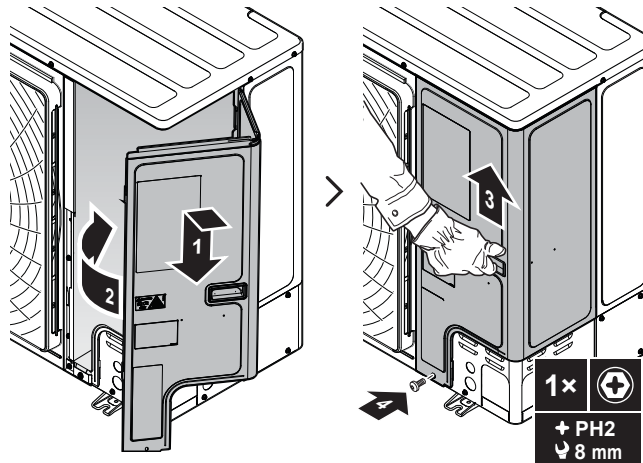

## 17.3 Montage de l'unité extérieure

### 17.3.1 A propos du montage de l'unité extérieure

#### Ordre de montage habituel

Le montage de l'unité extérieure consiste généralement en les étapes suivantes:

- 1 Préparation de la structure de l'installation.
- 2 Installation de l'unité extérieure.
- 3 Préparation du drainage.
- 4 Protection de l'unité contre les chutes.

### 17.3.2 Précautions lors du montage de l'unité extérieure



#### INFORMATION

Prenez également connaissance des consignes et exigences des chapitres suivants:

- "2 Consignes de sécurité générales" [▶ 8]
- "17.1 Préparation du lieu d'installation" [▶ 72]

### 17.3.3 Pour fournir la structure de l'installation

Vérifiez la résistance et le niveau du sol d'installation de manière à ce que l'unité ne génère pas de vibrations ou de bruits.

Fixez fermement l'unité à l'aide des boulons de scellement, comme indiqué sur le plan des fondations.

Préparez 4 jeux de boulons d'ancrage, écrous et rondelles (non fournis) comme suit:

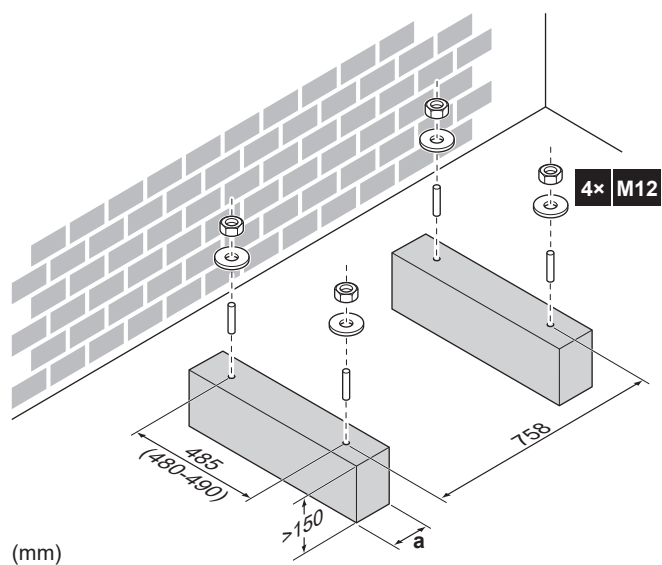

**a** Veillez à ne pas couvrir les trous de purge de la plaque de fond de l'unité.



### INFORMATION

La partie saillante des boulons ne devrait pas dépasser 20 mm.

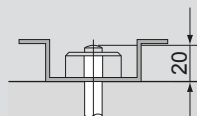

### REMARQUE

Fixez l'unité extérieure aux boulons de fondation à l'aide des écrous avec des rondelles en résine (a). Si le revêtement sur la zone de fixation est rayé, le métal rouillera facilement.



## 17.3.4 Installation de l'unité extérieure

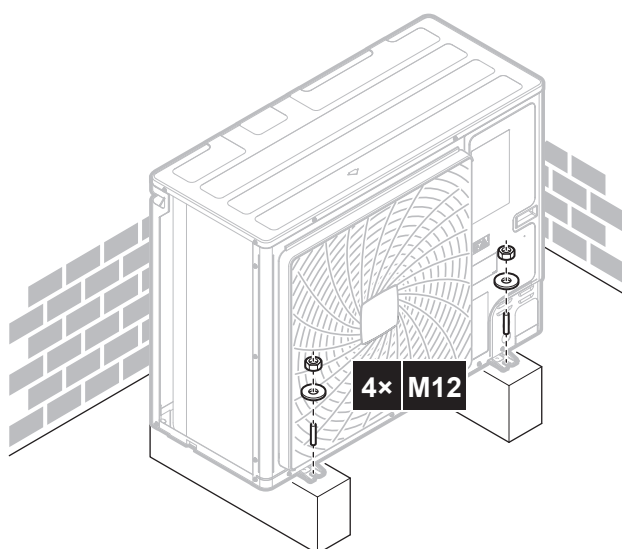

## 17.3.5 Pour fournir le drainage

- Veillez à ce que l'eau de condensation puisse être évacuée correctement.
- Installez l'unité sur une base permettant d'assurer un drainage correct, de manière à éviter l'accumulation de glace.
- Préparez un canal pour l'écoulement de l'eau autour de la fondation afin d'évacuer les eaux usées de l'unité.
- Veillez à ce que l'eau ne s'écoule pas sur le passage afin que le passage ne devienne PAS glissant en cas de températures inférieures à zéro.
- Si vous installez l'unité sur un châssis, placez un panneau d'étanchéité à une distance de 150 mm au bas de l'unité de manière à éviter toute infiltration d'eau dans l'unité et tout écoulement de l'eau de drainage (reportez-vous à la figure suivante).

**INFORMATION**

Si nécessaire, vous pouvez utiliser un bac de vidange (non fourni) pour éviter que l'eau de drainage ne coule.

**REMARQUE**

Si l'appareil NE PEUT PAS être installé complètement à niveau, assurez-vous toujours que l'inclinaison est vers l'arrière de l'unité. C'est nécessaire pour garantir un bon drainage.

**REMARQUE**

Si les trous de purge de l'unité extérieure sont couverts par un socle de montage ou par la surface du sol, relevez l'unité de manière à assurer un espace libre de plus de 150 mm sous l'unité extérieure.

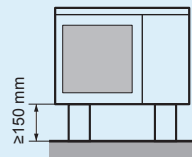
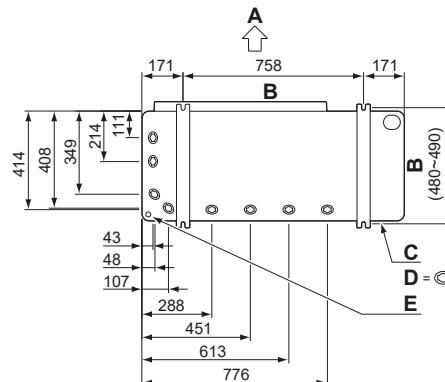
**Orifices de drainage (dimensions en mm)**

- A** Côté décharge  
**B** Distance entre les points d'ancrage  
**C** Bâti inférieur

- D Orifices de drainage
- E Trou à enfoncer pour la neige

### Neige

Dans les régions exposées aux averses de neige, de la neige peut s'accumuler et geler entre l'échangeur thermique et le boîtier de l'unité. Cela peut diminuer l'efficacité de fonctionnement.



#### INFORMATION

Il est recommandé d'installer le chauffage à plaques de fond en option (EKBPH250D7) lorsque l'unité est installée dans des climats froids.

### 17.3.6 Protection de l'unité extérieure contre les chutes

Si l'unité est installée dans un lieu où des vents forts peuvent la faire basculer, prenez les mesures suivantes:

- 1 Préparez 2 câbles comme indiqué sur l'illustration suivante (à fournir).
- 2 Placez les 2 câbles sur l'unité extérieure.
- 3 Insérez une feuille en caoutchouc entre les câbles et l'unité extérieure de manière à ce que les câbles ne rayent pas la peinture (à fournir).
- 4 Fixez les extrémités des câbles.
- 5 Serrez les câbles.

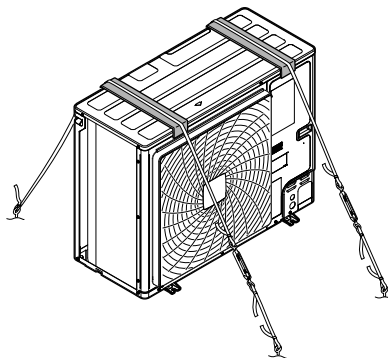



# 18 Installation de la tuyauterie

## Dans ce chapitre

18.1	Préparation de la tuyauterie de réfrigérant.....	81
18.1.1	Exigences de la tuyauterie de réfrigérant.....	81
18.1.2	Matériau des tuyaux de réfrigérant.....	81
18.1.3	Pour sélectionner la taille de la tuyauterie.....	82
18.1.4	Pour sélectionner les kits d'embranchement de réfrigérant.....	83
18.1.5	Longueur de tuyauterie de réfrigérant et différence de hauteur.....	84
18.2	Raccordement de la tuyauterie de réfrigérant.....	85
18.2.1	Concernant le raccordement de la tuyauterie de réfrigérant.....	85
18.2.2	Précautions lors du raccordement de la tuyauterie de réfrigérant.....	85
18.2.3	Consignes de pliage des tuyaux.....	86
18.2.4	Brasage de l'extrémité du tuyau.....	86
18.2.5	Utilisation de la vanne d'arrêt et de l'orifice de service.....	87
18.2.6	Pour retirer les tuyaux filés.....	89
18.2.7	Raccordement du tuyau de réfrigérant à l'unité extérieure.....	90
18.2.8	Raccordement du kit de branchement de réfrigérant.....	92
18.3	Vérification de la tuyauterie de réfrigérant.....	93
18.3.1	A propos du contrôle de la tuyauterie de réfrigérant.....	93
18.3.2	Contrôle du tuyau de réfrigérant: Directives générales.....	94
18.3.3	Contrôle du tuyau de réfrigérant: Configuration.....	95
18.3.4	Réalisation d'un essai de fuite.....	95
18.3.5	Réalisation du séchage par le vide.....	96

## 18.1 Préparation de la tuyauterie de réfrigérant

### 18.1.1 Exigences de la tuyauterie de réfrigérant



#### INFORMATION

Lisez également les précautions et exigences dans "2 Consignes de sécurité générales" [► 8].



#### REMARQUE

La tuyauterie et les autres pièces sous pression devront être conçues pour le réfrigérant. Utilisez du cuivre sans couture désoxydé à l'acide phosphorique pour le fluide de refroidissement.

- La quantité de matériaux étrangers à l'intérieur des tuyaux (y compris les huiles de fabrication) doit être  $\leq 30$  mg/10 m.

### 18.1.2 Matériau des tuyaux de réfrigérant

- Matériau des tuyaux:** Cuivre sans soudure désoxydé à l'acide phosphorique.
- Raccords évasés:** Utilisez uniquement un matériau recuit.
- Degré de trempe de la canalisation et épaisseur de paroi:**

Diamètre extérieur ( $\varnothing$ )	Degré de trempe	Épaisseur (t) <sup>(a)</sup>	
6,4 mm (1/4") 9,5 mm (3/8") 12,7 mm (1/2")	Recuit (O)	$\geq 0,80$ mm	
15,9 mm (5/8")	Recuit (O)	$\geq 0,99$ mm	
19,1 mm (3/4")	Demi-durci (1/2H)	$\geq 0,80$ mm	

<sup>(a)</sup> En fonction de la législation en vigueur et de la pression de travail maximale (voir "PS High" sur la plaquette signalétique), une épaisseur de tuyauterie plus grande peut être requise.

### 18.1.3 Pour sélectionner la taille de la tuyauterie

Déterminez la taille adéquate en vous reportant aux tableaux suivants et à la figure de référence (uniquement à titre indicatif).

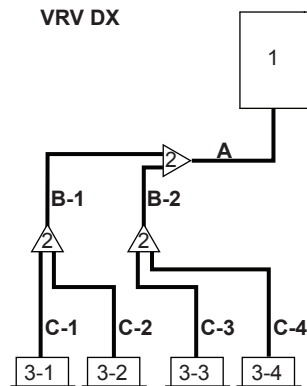

- 1** Unité extérieure
- 2** Kits d'embranchement de réfrigérant
- 3-1~3-4** Unités intérieures VRV DX
- A** Canalisation entre l'unité extérieure et le (premier) kit de branchement de réfrigérant
- B-1 B-2** Canalisation entre les kits de branchement de réfrigérant
- C-1~C-4** Canalisation entre kit de branchement de réfrigérant et unité intérieure

Si les tailles de tuyaux requises (en pouces) ne sont pas disponibles, il est également possible d'utiliser d'autres diamètres (en millimètres) en prenant soin :

- Sélectionnez la taille de tuyau la plus proche de la taille requise.
- Utilisez les adaptateurs appropriés pour passer d'une unité de mesure à l'autre (non fournis).
- Le calcul du réfrigérant supplémentaire doit être ajusté comme mentionné dans "19.4 Détermination de la quantité de réfrigérant complémentaire" [▶ 100].

#### A: Canalisation entre l'unité extérieure et le (premier) kit de branchement de réfrigérant

Lorsque la longueur de tuyau équivalente entre l'unité extérieure et intérieure la plus éloignée est de 90 m ou plus ( $b+d$ ), la taille du tuyau de gaz principal ( $b$ ) doit être augmentée. Si la dimension du tuyau de gaz recommandée (majorée) n'est pas disponible, veuillez utiliser la taille standard (qui peut entraîner une légère baisse de la capacité).

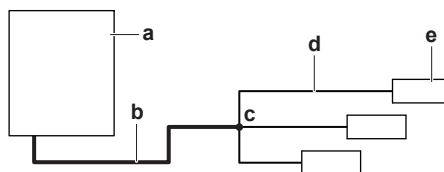

- a** Unité extérieure
- b** Tuyau de gaz principal (augmentez la taille des tuyaux si la longueur  $b+d \geq 90$  m)
- c** Premier kit d'embranchement de réfrigérant
- d** Canalisation entre l'unité intérieure et le premier kit de branchement de réfrigérant
- e** Unité intérieure la plus éloignée

Type de capacité de l'unité extérieure (HP)	Taille du diamètre extérieur de la canalisation (mm)		
	Tuyauterie de gaz		Tuyauterie de liquide
	Standard	Majoration (uniquement 'b')	
4+5+6	15,9	19,1	9,5

### B: Canalisation entre les kits de branchement de réfrigérant

Choisir dans le tableau suivant en fonction du type de capacité totale de l'unité intérieure connecté en aval. Ne pas laisser la tuyauterie de connexion dépasser la taille de la canalisation de réfrigérant choisie par le nom du modèle du système général.

Coefficient de débit de l'unité intérieure	Taille du diamètre extérieur de la canalisation (mm)	
	Tuyauterie de gaz	Tuyauterie de liquide
$0 \leq x \leq 182$	15,9	9,5

**Exemple :** Capacité en aval pour B-1 = indice de capacité de l'unité 3-1 + indice de capacité de l'unité 3-2

### C: Canalisation entre kit de branchement de réfrigérant et unité intérieure

Utilisez les mêmes diamètres que les connexions (liquide, gaz) sur les unités intérieures. Les diamètres des unités intérieures sont les suivantes:

Coefficient de débit de l'unité intérieure	Taille du diamètre extérieur de la canalisation (mm)	
	Tuyauterie de gaz	Tuyauterie de liquide
10~32	9,5	6,4
40~80	12,7	6,4
100~140	15,9	9,5

#### 18.1.4 Pour sélectionner les kits d'embranchement de réfrigérant

Pour exemple de tuyau, se reporter à "[18.1.3 Pour sélectionner la taille de la tuyauterie](#)" [► 82].

#### Raccord refnet au premier branchement (compté à partir de l'unité extérieure)

Lors de l'utilisation des raccords refnet au premier embranchement compté à partir du côté unité extérieure, choisir dans le tableau suivant en fonction de la capacité de l'unité extérieure. **Exemple :** Raccord refnet A→B-1.

Type de capacité de l'unité extérieure (HP)	Kit d'embranchement de réfrigérant
4~6	KHRQ22M20TA

#### Raccords Refnet aux autres embranchements

Pour les raccords refnet autres que le premier branchement, sélectionner le modèle de kit de branchement approprié en fonction du coefficient de capacité total de toutes les unités intérieures raccordées après l'embranchement de réfrigérant. **Exemple :** Raccord Refnet B-1→C-1.

Coefficient de débit de l'unité intérieure	Kit de branchement de réfrigérant
<182	KHRQ22M20TA

### Collecteurs Refnet

En ce qui concerne les collecteurs refnet, choisissez dans le tableau suivant en fonction de la capacité totale de toutes les unités intérieures raccordées sous le collecteur refnet.

Coefficient de débit de l'unité intérieure	Kit de branchement de réfrigérant
<182	KHRQ22M29H



#### INFORMATION

Un maximum de 8 embranchements peut être raccordé à un collecteur.

### 18.1.5 Longueur de tuyauterie de réfrigérant et différence de hauteur

Les longueurs de tuyauterie et différences de hauteur doivent se conformer aux exigences suivantes.

Exigence	Limite	
<b>Longueur maximale de la tuyauterie actuelle</b> <ul style="list-style-type: none"> <li>Exemple 1, unité 8: <math>a+b+c+d+e+f+g+p \leq \text{Limite}</math></li> <li>Exemple 2, unité 6: <math>a+b+h \leq \text{Limite}</math></li> <li>Exemple 2, unité 8: <math>a+i+k \leq \text{Limite}</math></li> <li>Exemple 3, unité 8: <math>a+i \leq \text{Limite}</math></li> </ul>	120 m	
<b>Longueur maximale de la tuyauterie actuelle<sup>(a)</sup></b>	150 m	
<b>Longueur maximale totale de la tuyauterie</b> <ul style="list-style-type: none"> <li>Exemple 1: <math>a+b+c+d+e+f+g+h+i+j+k+l+m+n+p \leq \text{Limite}</math></li> </ul>	300 m	
<b>Longueur maximale kit premier embranchement-unité intérieure</b> <ul style="list-style-type: none"> <li>Exemple 1, unité 8: <math>b+c+d+e+f+g+p \leq \text{Limite}</math></li> <li>Exemple 2, unité 6: <math>b+h \leq \text{Limite}</math></li> <li>Exemple 2, unité 8: <math>i+k \leq \text{Limite}</math></li> <li>Exemple 3, unité 8: <math>i \leq \text{Limite}</math></li> </ul>	40 m	
<b>Différence maximale de hauteur extérieur-intérieur</b>	Extérieur plus haut que l'intérieur	50 m
	Extérieur plus bas que l'intérieur	40 m

<sup>(a)</sup> Imaginons une longueur de tuyau équivalente du raccord refnet=0,5 m et collecteur refnet=1 m (à des fins de calcul de la longueur de tuyau équivalente, pas pour les calculs de charge de réfrigérant).

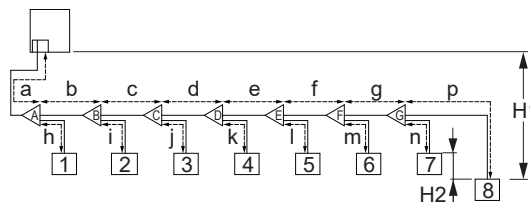



▲ 18-1 Exemple 1: en cas de raccords refnet uniquement

◁ Raccord refnet

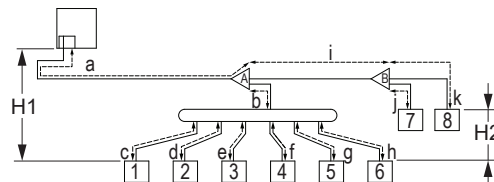
1~8 Unités intérieures VRV DX



18-2 Exemple 2: en cas de raccords refnet et de collecteur

-  Raccord refnet
-  Collecteur refnet
- 1~8** Unités intérieures VRV DX

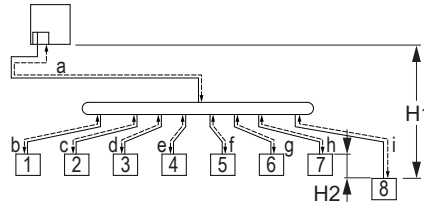

18-3 Exemple 3: en cas de collecteur refnet uniquement

-  Collecteur refnet
- 1~8** Unités intérieures VRV DX

## 18.2 Raccordement de la tuyauterie de réfrigérant

### 18.2.1 Concernant le raccordement de la tuyauterie de réfrigérant

#### Avant de raccorder la tuyauterie de réfrigérant

Assurez-vous que les unités extérieure et intérieure sont montées.

#### Ordre de montage habituel

Le raccordement de la tuyauterie de réfrigérant implique:

- Raccordement de la tuyauterie de réfrigérant à l'unité extérieure
- Raccordement des kits d'embranchement de réfrigérant
- Raccordement de la tuyauterie de réfrigérant aux unités intérieures (voir le manuel d'installation des unités intérieures)
- Isolation de la tuyauterie de réfrigérant
- Gardez en tête les consignes de:
  - Pliage des tuyaux
  - Évasement de l'extrémité des tuyaux
  - Brasage
  - Utilisation des vannes d'arrêt

### 18.2.2 Précautions lors du raccordement de la tuyauterie de réfrigérant



#### INFORMATION

Lisez également les précautions et exigences des chapitres suivants:

- Précautions de sécurité générales
- Préparation



#### DANGER: RISQUE DE BRÛLURE

**MISE EN GARDE**

N'installez JAMAIS un séchoir sur cette unité afin de préserver sa durée de vie. Le matériau de séchage peut se dissoudre et endommager le système.

**REMARQUE**

Respectez les consignes suivantes concernant la tuyauterie du réfrigérant:

- Veillez à ce que seul le réfrigérant indiqué soit mélangé au circuit du réfrigérant (air, par exemple).
- Utilisez uniquement du réfrigérant R32.
- Utilisez uniquement des outils d'installation (jauges de manifold, par exemple) exclusivement conçus pour les installations R32, de manière à résister à la pression et à éviter la pénétration de matériaux étrangers (huiles minérales et humidité, par exemple) dans le système.
- Protégez la tuyauterie comme indiqué dans le tableau suivant pour éviter que la saleté, du liquide ou de la poussière ne pénètre dans la tuyauterie.
- Faites attention lorsque vous passez des tubes en cuivre dans des murs.

Unité	Période d'installation	Méthode de protection
Unité extérieure	>1 mois	Bloquez le tuyau
	<1 mois	Bloquez ou bouchez le tuyau
Unité intérieure	Quelle que soit la période	

**INFORMATION**

N'OUVREZ PAS la vanne d'arrêt du réfrigérant avant de vérifier la tuyauterie de réfrigérant. Si vous devez charger du réfrigérant complémentaire, nous vous recommandons d'ouvrir la vanne d'arrêt du réfrigérant au préalable.

## 18.2.3 Consignes de pliage des tuyaux

Utilisez une cintreuse pour plier les tuyaux. Les tuyaux doivent être pliés aussi délicatement que possible (le rayon du pli doit être de 30~40 mm ou plus).

## 18.2.4 Brasage de l'extrémité du tuyau

**REMARQUE**

Précautions lors du raccordement des tuyaux fournis sur place. Ajouter le matériau de brasage comme le montre l'illustration.

≤Ø25.4



- Lors du brasage, le soufflage d'azote permet d'éviter la création de quantités importantes de film oxydé sur la partie intérieure de la tuyauterie. Ce film affecte de manière négative les vannes et les compresseurs du système frigorifique et empêche le fonctionnement correct.
- La pression d'azote doit être réglée sur 20 kPa (0,2 bar) (ce qui est une valeur suffisante pour être perceptible sur la peau) avec un réducteur de pression.

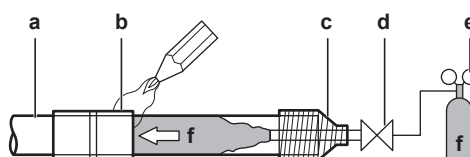

- a** Canalisation frigorifique
- b** Partie à braser
- c** Ruban
- d** Vanne manuelle
- e** Réducteur de pression
- f** Azote

- N'utilisez PAS d'antioxydants lors du brasage des raccords de tuyaux. Les résidus peuvent bloquer les tuyaux et endommager l'équipement.
- N'utilisez PAS de décapant lors du brasage de la canalisation frigorifique cuivre/cuivre. Utilisez un alliage de brasure à base de cuprophosphore (BCuP) qui ne requiert pas de décapant.  
Le décapant a un effet extrêmement négatif sur les systèmes de canalisation frigorifique. Par exemple, si vous utilisez un décapant à base de chlore, les tuyaux rouilleront. Si le décapant contient du fluor notamment, il détériorera l'huile frigorigène.
- Protégez les surfaces avoisinantes (par exemple, la mousse isolante) contre la chaleur lors du brasage.

### 18.2.5 Utilisation de la vanne d'arrêt et de l'orifice de service

#### Manipulation de la vanne d'arrêt

Prenez les directives suivantes en compte:

- Veillez à maintenir les vannes d'arrêt ouvertes pendant le fonctionnement.
- Les vannes d'arrêt de gaz et de liquide sont fermées d'usine.
- Les figures ci-dessous illustrent le nom de chaque pièce requise pour manipuler la vanne d'arrêt.

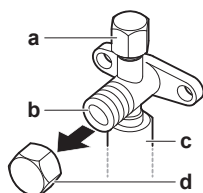

- a** Orifice de service et couvercle d'orifice de service
- b** Vanne d'arrêt
- c** Connexion de la tuyauterie sur site
- d** Couvercle de la vanne d'arrêt

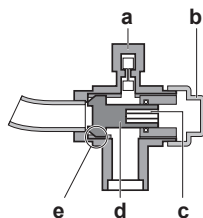

- a** Orifice de service
- b** Couvercle de la vanne d'arrêt
- c** Trou hexagonal
- d** Arbre
- e** Siège de vanne

- NE forcez PAS trop sur la vanne d'arrêt, faute de quoi vous risquez de casser le corps de la vanne.

### Ouverture/fermeture de la vanne d'arrêt

- 1 Retrait du couvercle de la vanne d'arrêt.
- 2 Insérez une clé hexagonale (côté liquide: 4 mm, côté gaz: 6 mm) dans la tige de la vanne et tournez la tige de la vanne:

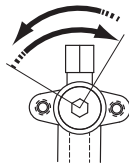

Dans le sens inverse des aiguilles d'une montre pour ouvrir,  
dans le sens des aiguilles d'une montre pour fermer.

- 3 Lorsque la vanne d'arrêt ne peut PAS tourner plus loin, cessez le mouvement de rotation.
- 4 Serrez fermement la vanne d'arrêt lors de l'ouverture ou de la fermeture de la vanne d'arrêt. Pour connaître le couple de serrage correct, reportez-vous au tableau ci-dessous.



#### REMARQUE

Un couple inadéquat peut provoquer une fuite de réfrigérant et une rupture de la vanne d'arrêt.

- 5 Installer le couvercle de la vanne d'arrêt.

**Résultat:** La vanne est alors ouverte/fermée.

### Manipulation de l'orifice de service

- Utilisez toujours un tuyau de charge équipé d'une broche d'enfoncement de vanne étant donné que l'orifice de service est une vanne de type Schrader.
- Après avoir manipulé l'orifice de service, veiller à serrer le couvercle d'orifice de service fermement. Pour connaître le couple de serrage, reportez-vous au tableau ci-dessous.
- Une fois le couvercle d'orifice de service resserré, s'assurer qu'il n'existe aucune fuite de réfrigérant.

### Couples de serrage

Dimension de la vanne d'arrêt (mm)	Couple de serrage N•m (Tournez dans le sens horaire pour fermer)			
	Arbre			
	Corps de vanne	Clé hexagonale	Capuchon (couvercle de vanne)	Orifice de service
∅9,5	5,4~6,6	4 mm	13,5~16,5	11,5~13,9
∅15,9	13,5~16,5	6 mm	22,5~27,5	



## 18.2.6 Pour retirer les tuyaux filés

**AVERTISSEMENT**

Tout gaz ou huile restant à l'intérieur de la vanne d'arrêt peut faire exploser la tuyauterie filée.

Si ces instructions ne sont PAS suivies correctement, il peut en résulter des dommages matériels ou des blessures corporelles, qui peuvent être graves selon les circonstances.

Utilisez la procédure suivante pour retirer le tuyau filé:

- 1 Assurez-vous que les vannes d'arrêt sont entièrement fermées.

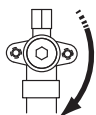

- 2 Raccordez l'unité de dépression/récupération à l'orifice de service de toutes les vannes d'arrêt via un collecteur.

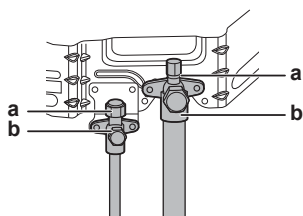

- a** Orifice de service  
**b** Vanne d'arrêt

- 3 Récupérer le gaz et l'huile de la tuyauterie filée à l'aide de l'unité de récupération.

**MISE EN GARDE**

Ne laissez pas les gaz s'échapper dans l'atmosphère.

- 4 Lorsque le gaz et l'huile sont complètement collectés de la tuyauterie filée, débranchez le flexible de charge et fermez les orifices de service.
- 5 Coupez la partie inférieure des tuyaux de la vanne d'arrêt de gaz et de liquide le long de la ligne noire. Utilisez un outil approprié (par ex. un coupe-tube).

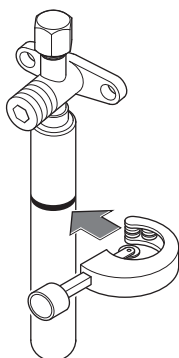

 **AVERTISSEMENT**



N'enlevez JAMAIS la tuyauterie filée par brasage.

Tout gaz ou huile restant à l'intérieur de la vanne d'arrêt peut faire exploser la tuyauterie filée.

- 6 Attendez que toute l'huile se soit écoulée avant de poursuivre la connexion de la tuyauterie sur place au cas où la récupération n'était pas achevée.

### 18.2.7 Raccordement du tuyau de réfrigérant à l'unité extérieure

- **Longueur de la tuyauterie.** Maintenez la tuyauterie sur place la plus courte possible.
- **Protection de tuyauterie.** Protégez la tuyauterie sur place contre les dommages physiques.

 **REMARQUE**

- Veillez à utiliser les tuyaux accessoires fournis lorsque vous effectuez des travaux de tuyauterie sur place.
- Veillez à ce que la canalisation installée sur place ne touche pas d'autres canalisations, le panneau inférieur ou le panneau latéral. Veillez, tout particulièrement pour la connexion inférieure et latérale, à protéger la canalisation au moyen d'une isolation adéquate pour éviter qu'elle entre en contact avec le boîtier.

- 1 Procédez comme suit:
  - Retirez le couvercle de service (a) avec la vis (b).
  - Retirez la plaque d'entrée de canalisation (c) avec les vis (d).

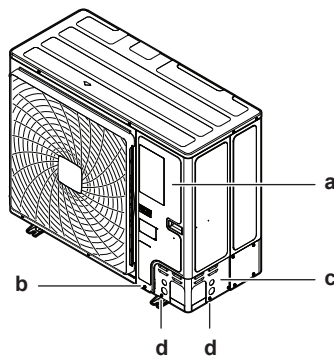

- 2 Choisissez un trajet pour la tuyauterie (a, b, c ou d).

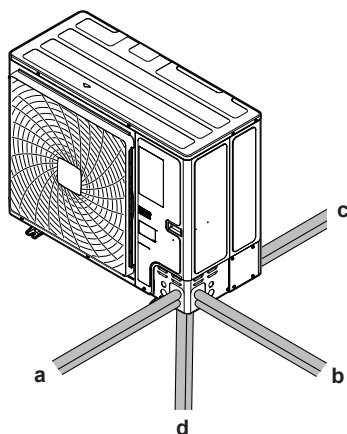

- a Avant
- b Côté
- c Arrière
- d Bas



#### INFORMATION

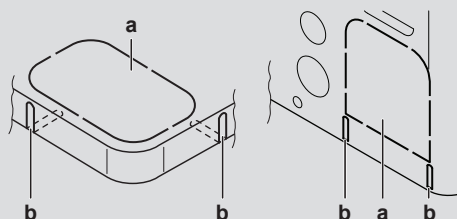

- Enlevez le trou à enfoncer (a) dans la plaque du fond ou la plaque de couvercle en tapotant sur les points de fixation à l'aide d'un tournevis à tête plate et d'un marteau.
- En option, découpez les fentes (b) avec une scie à métaux.



#### REMARQUE

Précautions lors de la réalisation des trous à défoncer:

- Évitez d'endommager le boîtier et la tuyauterie sous-jacente.
- Après avoir réalisé les trous à défoncer, nous recommandons d'éliminer les bavures et de peindre les bords et les zones autour des bords à l'aide de la peinture de réparation pour éviter la formation de rouille.
- Lors du passage du câblage électrique à travers les trous à enfoncer, entourez le câble de bande de protection pour éviter tout dégât.

### 3 Procédez comme suit:

- Branchez le tuyau de liquide accessoire (a) à la vanne d'arrêt de liquide (brasage).
- Branchez le tuyau de gaz accessoire (b) à la vanne d'arrêt de gaz (brasage).

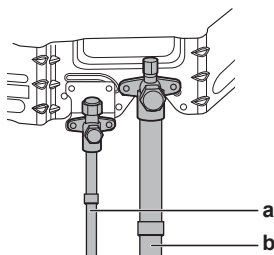

**REMARQUE**

**Lors du brasage:** Brasez d'abord la tuyauterie côté liquide, puis la tuyauterie côté gaz. Entrez la baguette d'apport par l'avant de l'unité et le chalumeau de brasage par le côté droit pour braser avec la flamme dirigée vers l'extérieur. Evitez de chauffer l'isolation acoustique du compresseur et les autres tuyaux.

Enveloppez les deux soupapes d'arrêt dans un chiffon humide afin de protéger l'intérieur des vannes contre la surchauffe.

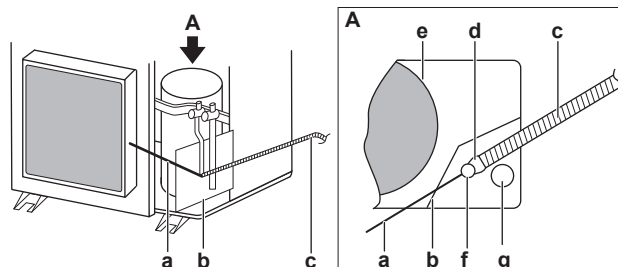

- a Baguette d'apport
- b Plaquette résistante au feu
- c Chalumeau
- d Flamme
- e Isolation phonique du compresseur
- f Tuyau de liquide latéral
- g Tuyau de gaz latéral

- 4 Branchez le tuyau non fourni aux tuyaux accessoires à l'aide de tuyaux accessoires courbes (brasage). Faites attention à l'orientation des courbes.

**REMARQUE**

Lors du brasage, protégez toujours les surfaces environnantes (par ex. câblage, mousse isolante) de la chaleur.

**REMARQUE**

Veillez à ouvrir les vannes d'arrêt après l'installation de la tuyauterie de réfrigérant et avoir effectué le séchage à sec. Faire fonctionner le système avec les vannes d'arrêt fermées peut casser le compresseur.

### 18.2.8 Raccordement du kit de branchement de réfrigérant

Pour l'installation du kit de branchement de réfrigérant, reportez-vous au manuel d'installation fourni avec le kit.

- Monter le joint refnet de manière à créer une ramification horizontale ou verticale.
- Monter le collecteur refnet de manière à créer une ramification horizontale ou verticale.

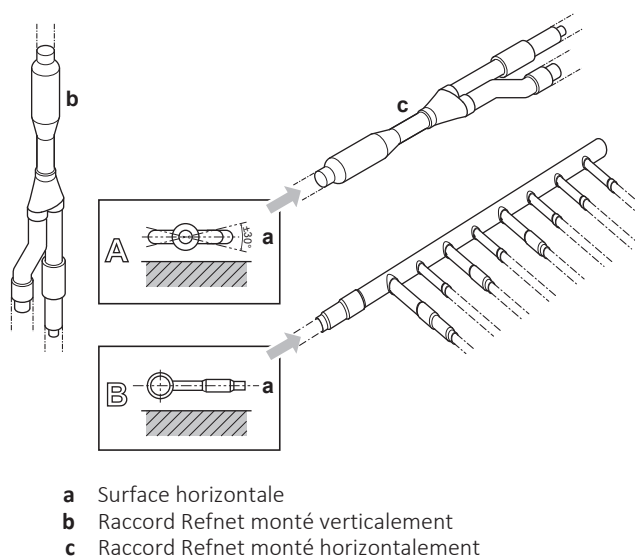

## 18.3 Vérification de la tuyauterie de réfrigérant

### 18.3.1 A propos du contrôle de la tuyauterie de réfrigérant

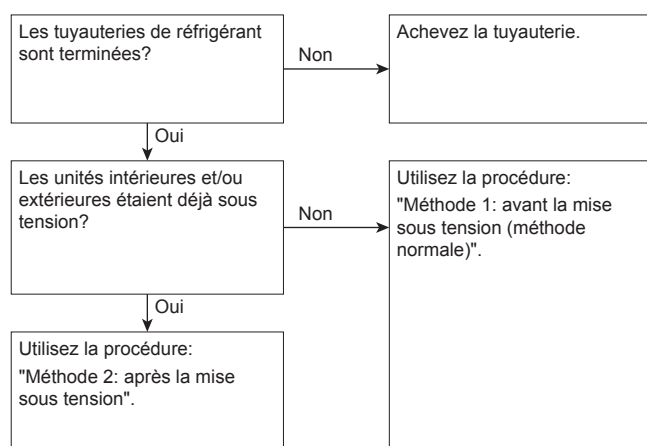

Il est très important que toute la tuyauterie de réfrigérant soit réalisée avant que les unités (extérieure ou intérieure) soient mises en service. Lorsque les unités seront mises sous tension, les vannes d'expansion s'activeront. Cela veut dire que les vannes se fermeront.



#### REMARQUE

Le test de fuite et le séchage à dépression du tuyau du client et des unités intérieures sont impossibles lorsque des vannes d'expansion du client sont fermées.

#### Méthode 1: Avant la mise sous tension

Si le système n'a pas encore été mis sous tension, aucune action spéciale n'est requise pour effectuer le test de fuite et le séchage par le vide.

#### Méthode 2: Après la mise sous tension

Si le système a déjà été mis sous tension, activer le réglage [2-21] (se reporter à "21.2.4 Accès au mode 1 ou 2" [► 122]). Ce réglage ouvrira les vannes d'expansion non fournies pour garantir une voie à la tuyauterie de réfrigérant et permettre d'effectuer le test de fuite et le séchage par le vide.

**DANGER: RISQUE D'ÉLECTROCUTION****REMARQUE**

Assurez-vous que toutes les unités intérieures raccordées à l'unité extérieure sont sous tension.

**REMARQUE**

Attendez que l'unité extérieure ait terminé l'initialisation pour appliquer le réglage [2-21].

**Test d'étanchéité et séchage à vide**

Le contrôle de la tuyauterie de réfrigérant implique de:

- Vérifier s'il y a des fuites dans la tuyauterie de réfrigérant.
- Effectuer le séchage par le vide pour éliminer toute humidité, l'air ou l'azote dans le tuyau de réfrigérant.

S'il y a un risque de présence d'humidité dans la tuyauterie de réfrigérant (par exemple, de l'eau peut avoir pénétré dans le tuyau), appliquez d'abord la procédure de séchage à vide ci-dessous jusqu'à ce que toute l'humidité ait disparu.

Tous les tuyaux à l'intérieur de l'unité ont été testés en usine pour s'assurer qu'il n'y a pas de fuite.

Seule la tuyauterie de réfrigérant installée en option doit être vérifiée. Par conséquent, assurez-vous que les vannes d'arrêt des unités extérieures sont bien fermées avant d'effectuer le test de fuite ou le séchage à vide.

**REMARQUE**

Assurez-vous que toutes les vannes de tuyaux (non fournies) installées sont OUVERTES (pas les vannes d'arrêt des unités extérieures) avant de commencer le test de fuite et le séchage à vide.

Pour plus d'informations sur l'état des vannes, se reporter à "[18.3.3 Contrôle du tuyau de réfrigérant: Configuration](#)" [▶ 95].

**18.3.2 Contrôle du tuyau de réfrigérant: Directives générales**

Branchez la pompe à vide via un collecteur à l'orifice d'entretien de toutes les vannes d'arrêt pour augmenter l'efficacité (se reporter à "[18.3.3 Contrôle du tuyau de réfrigérant: Configuration](#)" [▶ 95]).

**REMARQUE**

Utilisez une pompe à vide à 2 étages munie d'un clapet de non-retour ou d'une électrovanne dont le débit d'évacuation est de  $-100,7$  kPa ( $-1,007$  bar)(5 Torr absolus).

**REMARQUE**

Assurez-vous que l'huile de la pompe n'est pas refoulée vers le système lorsque la pompe est à l'arrêt.

**REMARQUE**

Ne purgez PAS l'air avec les réfrigérants. Utilisez une pompe à vide pour purger l'installation.

## 18.3.3 Contrôle du tuyau de réfrigérant: Configuration

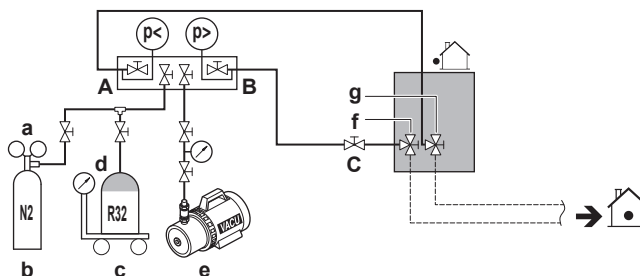

- a Vanne de réduction de pression
- b Azote
- c Bascule
- d Réservoir de réfrigérant R32 (système à siphon)
- e Pompe à vide
- f Vanne d'arrêt de la conduite de liquide
- g Vanne d'arrêt de la conduite de gaz
- A Vanne A
- B Vanne B
- C Vanne C

Vanne	Etat de la vanne
Vanne A	Ouvert
Vanne B	Ouvert
Vanne C	Ouvert
Vanne d'arrêt de la conduite de liquide	Fermer
Vanne d'arrêt de la conduite de gaz	Fermer

**REMARQUE**

Les unités intérieures doivent également être testées (fuite et vide). Laissez les éventuelles vannes de tuyau (non fournies) installées ouvertes également.

## 18.3.4 Réalisation d'un essai de fuite

**Recherche de fuites: Test de fuite de dépression**

- 1 Vidangez le système par le tuyau de liquide et de gaz à  $-100,7$  kPa ( $-1,007$  bar) (5 Torr absolus) pendant plus de 2 heures.
- 2 Une fois atteint, arrêtez la pompe à vide et vérifiez que la pression ne monte pas pendant au moins 1 minute.
- 3 Si la pression monte, le système peut soit contenir de l'humidité (voir séchage à vide ci-dessous) ou présenter des fuites.

**Recherche de fuites: Test de fuite de pression**

- 1 Rechercher d'éventuelles fuites en appliquant une solution de détection de bulles à tous les raccords de tuyauterie.
- 2 Décharger tout l'azote gazeux.

- Rompez la dépression en pressurant à l'azote jusqu'à une pression minimale de 0,2 MPa (2 bars). Ne réglez jamais la pression de jauge au-delà de la pression de travail maximale de l'unité, c.-à-d. 3,52 MPa (35,2 bar).

**REMARQUE**

Utilisez TOUJOURS une solution de détection de bulles recommandée par le revendeur.

N'utilisez JAMAIS de l'eau savonneuse:

- L'eau savonneuse risque de provoquer des craquelures au niveau des composants, tels que les raccords coniques ou les capuchons des vannes d'arrêt.
- L'eau savonneuse peut contenir du sel, qui absorbe l'humidité qui se mettra à geler lorsque la tuyauterie refroidira.
- L'eau savonneuse contient de l'ammoniaque, qui peut provoquer la corrosion des joints évasés (entre le raccord conique en laiton et l'évasement en cuivre).

**Pour vérifier l'absence de fuites après la charge du réfrigérant**

Après avoir chargé le réfrigérant dans le système, un test d'étanchéité supplémentaire doit être effectué. Reportez-vous à "[19.8 Pour vérifier les fuites de réfrigérant après la charge](#)" [▶ 104].

## 18.3.5 Réalisation du séchage par le vide

**REMARQUE**

Les connexions aux unités intérieures et à toutes les unités intérieures doivent également être testées (fuite et vide). Laissez ouvertes les éventuelles vannes de tuyau (non fournies) installées vers les unités intérieures également.

Le test de fuite et le séchage à vide doivent se faire avant de mettre l'unité sous tension. Sinon, voir "[18.3.1 A propos du contrôle de la tuyauterie de réfrigérant](#)" [▶ 93] pour plus d'informations.

Pour éliminer toute l'humidité du système, procédez comme suit:

- Vidangez le système pendant au moins 2 heures jusqu'à l'obtention d'une dépression cible de -100,7 kPa (-1,007 bar) (5 Torr absolus).
- Vérifiez que la dépression cible est maintenue pendant au moins 1 heure lorsque la pompe à dépression est éteinte.
- Si la dépression cible n'est pas atteinte dans les 2 heures ou maintenue pendant 1 heure, le système peut contenir trop d'humidité. Dans ce cas, rompez la dépression en pressurant à l'azote jusqu'à une pression de 0,05 MPa (0,5 bar) et répéter les étapes 1 à 3 jusqu'à ce que l'humidité ait été éliminée.
- Selon qu'il faut charger le réfrigérant directement par l'orifice de charge de réfrigérant ou d'abord précharger une partie du réfrigérant par la conduite liquide, ouvrir les vannes d'arrêt de l'unité extérieure ou les maintenir fermées. Voir "[19.5 Recharge du réfrigérant](#)" [▶ 101] pour de plus amples informations.

**INFORMATION**

Une fois la vanne d'arrêt ouverte, il est possible que la pression de la tuyauterie de réfrigérant n'augmente PAS. Cela peut être occasionné par la fermeture de la soupape de détente dans le circuit de l'unité extérieure mais cela ne présente PAS de problèmes pour le bon fonctionnement de l'unité.



# 19 Charge du réfrigérant

Dans ce chapitre

19.1	A propos de la recharge du réfrigérant.....	97
19.2	A propos du réfrigérant.....	97
19.3	Précautions lors de la recharge de réfrigérant.....	98
19.4	Détermination de la quantité de réfrigérant complémentaire.....	100
19.5	Recharge du réfrigérant.....	101
19.6	Codes d'erreur lors de la recharge de réfrigérant.....	103
19.7	Mise en place de l'étiquette concernant les gaz fluorés à effet de serre.....	103
19.8	Pour vérifier les fuites de réfrigérant après la charge.....	104
19.9	Isolation de la tuyauterie de réfrigérant.....	104

## 19.1 A propos de la recharge du réfrigérant

L'unité extérieure est chargée en usine avec du réfrigérant, mais en fonction de la tuyauterie sur place, il est possible qu'il faille charger du réfrigérant supplémentaire.

### Avant de recharger du réfrigérant

Assurez-vous que la tuyauterie de réfrigérant externe de l'unité extérieure est vérifiée (test de fuite, séchage à vide).

### Ordre de montage habituel

La recharge de réfrigérant supplémentaire consiste généralement en les étapes suivantes:

- 1 Détermination de la quantité à recharger en supplément.
- 2 Recharge de réfrigérant supplémentaire (précharge et/ou charge).
- 3 Compléter l'étiquette des gaz à effet de serre fluorés et la fixer à l'intérieur de l'unité extérieure.

## 19.2 A propos du réfrigérant

Ce produit contient des gaz à effet de serre fluorés. Ne laissez PAS les gaz s'échapper dans l'atmosphère.

Type de réfrigérant: R32

Potentiel de réchauffement global (GWP): 675



### REMARQUE

La législation applicable aux **gaz à effet de serre fluorés** exige que la charge de réfrigérant de l'unité soit indiquée à la fois en poids et en équivalent CO<sub>2</sub>.

**Formule pour calculer la quantité de tonnes d'équivalent CO<sub>2</sub>:** Valeur PRG du réfrigérant × charge de réfrigérant totale [en kg] / 1000

Veuillez contacter votre installateur pour de plus amples informations.



### AVERTISSEMENT: MATÉRIAU LÉGÈREMENT INFLAMMABLE

Le réfrigérant à l'intérieure de cette unité est moyennement inflammable.

**AVERTISSEMENT**

L'appareil sera stocké dans une pièce sans sources d'allumage fonctionnant en permanence (exemple: flammes nues, un appareil fonctionnant au gaz ou un chauffage électrique).

**AVERTISSEMENT**

- Ne percez et ne brûlez PAS des pièces du cycle de réfrigérant.
- N'utilisez PAS de produit de nettoyage ou de moyens d'accélérer le processus de dégivrage autres que ceux recommandés par le fabricant.
- Sachez que le réfrigérant à l'intérieur du système est sans odeur.

**AVERTISSEMENT**

Le réfrigérant à l'intérieur de cette unité est légèrement inflammable, mais ne fuit PAS normalement. Si du réfrigérant fuit dans la pièce et entre en contact avec la flamme d'un brûleur, d'un chauffage ou d'une cuisinière, il y a un risque d'incendie ou de formation de gaz nocifs.

Eteignez tout dispositif de chauffage à combustible, ventiler la pièce et contacter le revendeur de l'unité.

N'utilisez PAS l'unité tant qu'une personne compétente n'a pas confirmé que la fuite de réfrigérant est colmatée.

### 19.3 Précautions lors de la recharge de réfrigérant

**INFORMATION**

Lisez également les précautions et exigences des chapitres suivants:

- Précautions de sécurité générales
- Préparation

**AVERTISSEMENT**

- Utilisez uniquement du réfrigérant R32. D'autres substances peuvent entraîner des explosions et des accidents.
- Le R32 contient des gaz à effet de serre fluorés. Son potentiel de réchauffement global (GWP) est de 675. NE laissez PAS ces gaz s'échapper dans l'atmosphère.
- Lorsque vous chargez du réfrigérant, utilisez TOUJOURS des gants de protection et des lunettes de sécurité.

**REMARQUE**

Si l'alimentation de certaines unités est coupée, la procédure de recharge ne peut pas s'achever correctement.

**REMARQUE**

Veillez à effectuer la mise sous tension 6 heures avant le fonctionnement afin que l'alimentation arrive au chauffage de carter et à protéger le compresseur.

**REMARQUE**

Si l'opération est effectuée dans les 12 minutes après avoir mis les unités intérieures et extérieure(s) sous tension, le compresseur ne fonctionnera pas avant que la communication soit établie de manière correcte entre la ou les unité(s) extérieure(s) et les unités intérieures.

**REMARQUE**

Avant d'entamer les procédures de recharge, vérifiez si l'indication de l'écran à 7 segments de l'unité extérieure A1P PCB est normal (voir "[21.2.4 Accès au mode 1 ou 2](#)" [[▶ 122](#)]). Si un code de dysfonctionnement est présent, voir "[25.3 Résolution des problèmes sur la base des codes d'erreur](#)" [[▶ 148](#)].

**REMARQUE**

Assurez-vous que toutes les unités intérieures raccordées sont reconnues (réglage [1-10]).

**REMARQUE**

Fermez le panneau frontal avant d'exécuter l'opération de charge de réfrigérant. Sans le panneau frontal fixé, l'unité ne peut pas évaluer correctement si elle fonctionne correctement ou non.

**REMARQUE**

En cas de maintenance et si le système (unité extérieure+tuyauterie apportée+unités intérieures) ne contient plus de réfrigérant (par ex. après une opération de purge de réfrigérant), l'unité doit être rechargée avec sa quantité initiale de réfrigérant (reportez-vous à la plaquette signalétique de l'unité) et de la quantité de réfrigérant supplémentaire déterminée.

**REMARQUE**

- Veillez à ce que l'utilisation des équipements de charge ne provoque pas la contamination des différents réfrigérants.
- Les flexibles ou conduites de charge seront aussi courts que possible afin de réduire au minimum la quantité de réfrigérant qu'ils contiennent.
- Les cylindres doivent être maintenus dans une position appropriée conformément aux instructions.
- Veillez à ce que le système de réfrigération soit mis à la terre avant de charger le système en réfrigérant. Reportez-vous à "[20.2 Raccordement du câblage électrique à l'unité extérieure](#)" [[▶ 112](#)].
- Etiquetez le système lorsque la recharge est terminée.
- Il convient de veiller à ne pas trop remplir le système de réfrigération.

**REMARQUE**

Avant de charger le système, il doit être testé sous pression avec le gaz de purge approprié. Le système doit être soumis à un test d'étanchéité à la fin de la charge mais avant la mise en service. Un test d'étanchéité de suivi doit être effectué avant de quitter le site.

## 19.4 Détermination de la quantité de réfrigérant complémentaire

**AVERTISSEMENT**

La quantité totale maximale de réfrigérant autorisée est déterminée en fonction de la plus petite pièce desservie par le système.

Reportez-vous à "[3.1.2 Exigences de configuration du système](#)" [▶ 20] pour déterminer la quantité totale maximale admissible de réfrigérant.

**INFORMATION**

Pour le réglage de recharge final dans un laboratoire d'essai, contactez votre distributeur.

**INFORMATION**

Notez la quantité de réfrigérant supplémentaire calculée ici, pour une utilisation ultérieure sur l'étiquette de charge de réfrigérant supplémentaire. Reportez-vous à "[19.7 Mise en place de l'étiquette concernant les gaz fluorés à effet de serre](#)" [▶ 103].

**Formule:**

$$R = [(X_1 \times \mathbf{\varnothing 9,5}) \times 0,053 + (X_2 \times \mathbf{\varnothing 6,4}) \times 0,020]$$

**R** Réfrigérant supplémentaire à charger R [en kg et arrondi à 1 décimale]

**X<sub>1...2</sub>** Longueur totale [m] du tuyau de liquide de **∅a**

**Tuyauterie métrique.** Lors de l'utilisation d'une tuyauterie métrique, remplacez les facteurs de poids dans la formule par celles du tableau suivant:

Tuyauterie impériale		Tuyauterie métrique	
Tuyauterie	Facteur de poids	Tuyauterie	Facteur de poids
∅6,4 mm	0,020	∅6 mm	0,016
∅9,5 mm	0,053	∅10 mm	0,058

**Exigences de taux de connexion.** Lors de la sélection des unités intérieures, le taux de connexion doit être conforme aux exigences suivantes. Pour plus d'informations, reportez-vous aux données techniques.

Unités intérieures	Total CR <sup>(a)</sup>
VRV DX	50~130%

<sup>(a)</sup> Total CR = Taux de connexion capacité totale de l'unité intérieure

## 19.5 Recharge du réfrigérant

Afin d'accélérer le processus de charge du réfrigérant, ce qui est le cas des plus grands systèmes, il est recommandé de précharger d'abord une partie de réfrigérant par la conduite de liquide avant d'effectuer la recharge manuelle. Cette étape peut être ignorée, la recharge risque de prendre plus de temps dans ce cas.

### Recharge préalable du réfrigérant

La recharge préalable peut se faire sans compresseur en marche en branchant la bouteille de réfrigérant à l'orifice de service de la vanne d'arrêt de liquide.

- 1 Faites le branchement comme illustré. Assurez-vous que les vannes d'arrêt de toutes les unités extérieures ainsi que la vanne A sont fermées.

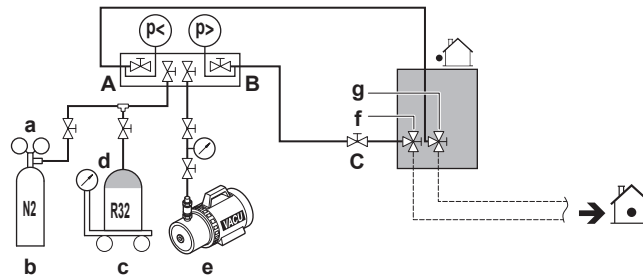

- a Vanne de réduction de pression
- b Azote
- c Bascule
- d Réservoir de réfrigérant R32 (système à siphon)
- e Pompe à vide
- f Vanne d'arrêt de la conduite de liquide
- g Vanne d'arrêt de la conduite de gaz
- A Vanne A
- B Vanne B
- C Vanne C

- 2 Ouvrez les vannes C et B.
- 3 Préchargez le réfrigérant jusqu'à ce que la quantité supplémentaire déterminée soit atteinte ou que la précharge ne soit plus possible, puis fermez les vannes C et B.
- 4 Procédez comme suit:

Si	Alors
La quantité de réfrigérant supplémentaire déterminée est atteinte	Débranchez le collecteur de la conduite de liquide. Vous ne devez pas suivre les instructions "Recharge de réfrigérant (en mode de recharge de réfrigérant supplémentaire manuel)".
La charge de réfrigérant est <b>trop importante</b>	Récupérez du réfrigérant. Débranchez le collecteur de la conduite de liquide. Vous ne devez pas suivre les instructions "Recharge de réfrigérant (en mode de recharge de réfrigérant supplémentaire manuel)".

Si	Alors
La quantité de réfrigérant supplémentaire déterminée <b>n'est pas encore atteinte</b>	Débranchez le collecteur de la conduite de liquide. Continuez avec les instructions "Recharge de réfrigérant (en mode de recharge de réfrigérant supplémentaire manuel)".

### Recharge de réfrigérant (en mode de recharge de réfrigérant supplémentaire manuel)

La recharge de réfrigérant supplémentaire restante peut être effectuée en actionnant l'unité extérieure au moyen du mode de recharge de réfrigérant supplémentaire manuel.

- 5 Faites le branchement comme illustré. Assurez-vous que la vanne A est fermée.

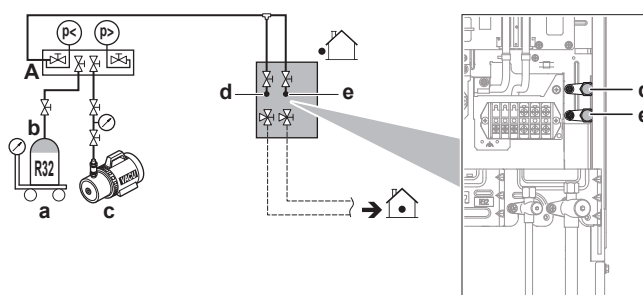

- a Bascule
- b Réservoir de réfrigérant R32 (système à siphon)
- c Pompe à vide
- d Orifice de recharge de réfrigérant (échangeur de chaleur)
- e Orifice de recharge de réfrigérant (aspiration)
- A Vanne A



#### REMARQUE

L'orifice de recharge de réfrigérant est relié au tuyau à l'intérieur de l'unité. Le tuyau interne de l'unité est déjà chargé de réfrigérant en usine; par conséquent, soyez prudent lors du raccordement du flexible de charge.

- 6 Ouvrez toutes les vannes d'arrêt de l'unité extérieure. A ce stade, la vanne A doit rester fermée!
- 7 Prenez en compte toutes les précautions mentionnées dans "21 Configuration" [▶ 119] et "22 Mise en service" [▶ 138].
- 8 Mettez l'unité extérieure et les unités intérieures sous tension.
- 9 Activez le réglage [2-20] pour démarrer le mode de recharge de réfrigérant supplémentaire manuel. Pour plus de détails, voir "21.2.8 Mode 2: Réglages sur place" [▶ 127].

**Résultat:** L'unité commencera à tourner.



#### INFORMATION

L'opération de recharge de réfrigérant manuelle s'arrêtera automatiquement dans les 30 minutes. Si la charge n'est pas terminée au bout de 30 minutes, effectuez à nouveau le cycle de recharge de réfrigérant supplémentaire.

**INFORMATION**

- Lorsqu'un dysfonctionnement est détecté pendant la procédure (par ex. en cas de vanne d'arrêt fermée), un code de dysfonctionnement sera affiché. Dans ce cas, reportez-vous à "[19.6 Codes d'erreur lors de la recharge de réfrigérant](#)" [▶ 103] et résolvez le dysfonctionnement en conséquence. La réinitialisation du dysfonctionnement peut se faire en appuyant sur BS3. Vous pouvez redémarrer les instructions "Recharge".
- L'annulation de la recharge manuelle de réfrigérant est possible en appuyant sur BS3. L'unité s'arrêtera et retournera à la position inactive.

**10** Ouvrez la vanne A.

**11** Chargez le réfrigérant jusqu'à ce que la quantité de réfrigérant supplémentaire déterminée restante soit ajoutée, puis fermez la vanne A.

**12** Appuyez sur BS3 pour arrêter le mode de recharge de réfrigérant supplémentaire manuel.

**REMARQUE**

Veillez à ouvrir toutes les vannes d'arrêt après la recharge (préalable) du réfrigérant. Faire fonctionner le système avec des vannes d'arrêt fermées endommagera le compresseur.

**REMARQUE**

Après avoir ajouté le réfrigérant, n'oubliez pas de fermer le couvercle de l'orifice de recharge du réfrigérant. Le couple de serrage du couvercle est de 11,5 à 13,9 N•m.

## 19.6 Codes d'erreur lors de la recharge de réfrigérant

**INFORMATION**

Si un dysfonctionnement se produit, le code d'erreur s'affiche sur l'écran à 7 segments de l'unité extérieure et sur l'interface utilisateur de l'unité intérieure.

Si un dysfonctionnement se produit, fermez la vanne A immédiatement. Confirmez le code de dysfonctionnement et prenez l'action correspondante, "[25.3 Résolution des problèmes sur la base des codes d'erreur](#)" [▶ 148].

## 19.7 Mise en place de l'étiquette concernant les gaz fluorés à effet de serre

**1** Remplissez l'étiquette comme suit:

The diagram shows a rectangular label with the following fields and labels:

- a**: A box at the top with the text "Contains fluorinated greenhouse gases".
- b**: A box labeled "① = [ ] kg".
- c**: A box labeled "② = [ ] kg".
- d**: A box labeled "① + ② = [ ] kg".
- e**: A box labeled "GWP x kg / 1000 = [ ] tCO<sub>2</sub>eq".
- f**: A box on the left containing "RXXX" and "GWP: XXX".

- Si une étiquette de gaz à effet de serre fluorée multilingue est livrée avec l'unité (voir accessoires), décollez la langue appropriée et collez-la par-dessus **a**.
- Charge de réfrigérant en usine: reportez-vous à la plaque signalétique de l'unité
- Quantité de réfrigérant supplémentaire chargée

- d Charge de réfrigérant totale
- e **Quantité de gaz à effet de serre fluorés** de la charge totale de réfrigérant exprimées en tonnes d'équivalent CO<sub>2</sub>.
- f PRG = Potentiel de réchauffement global

**REMARQUE**

La législation applicable aux gaz à effet de serre fluorés exige que la charge de réfrigérant de l'unité soit indiquée à la fois en poids et en équivalent CO<sub>2</sub>.

**Formule pour calculer la quantité de tonnes d'équivalent** <sub>2</sub>: Valeur PRG du réfrigérant × charge de réfrigérant totale [en kg] / 1000

Utilisez la valeur PRG mentionnée sur l'étiquette de la charge de réfrigérant.

- 2 Apposez l'étiquette sur l'intérieur de l'unité extérieure. Il y a un endroit réservé à cet effet sur l'étiquette du schéma de câblage.

## 19.8 Pour vérifier les fuites de réfrigérant après la charge

Tous les raccords de réfrigérant fabriqués sur place doivent être testés en termes d'étanchéité.

Aucune fuite ne doit être détectée avec une méthode d'essai ayant une sensibilité de 5 grammes de réfrigérant par an ou plus, à une pression d'au moins 0,25 fois la pression de service maximale (voir "PS High" sur la plaque signalétique de l'unité).

Si une fuite est détectée, récupérez le réfrigérant et réparez le(s) raccord(s).

Puis:

- Pour effectuer les tests de fuite, voir "[18.3.4 Réalisation d'un essai de fuite](#)" [▶ 95].
- chargez du réfrigérant.
- pour vérifier les fuites de réfrigérant après la charge (voir ci-dessous).

## 19.9 Isolation de la tuyauterie de réfrigérant

Une fois la procédure de charge terminée, la tuyauterie doit être isolée. Tenez compte des points suivants:

- Veillez à isoler entièrement le tuyau de raccordement et les kits de branchement de réfrigérant.
- Veillez à isoler les tuyauteries de liquide et de gaz (pour toutes les unités).
- Utilisez de la mousse de polyéthylène résistant à une température de 70°C pour les canalisations de liquide et de la mousse de polyéthylène résistant à une température de 120°C pour les canalisations de gaz.
- Renforcez l'isolation du tuyau de réfrigérant en fonction de l'environnement d'installation.

Température ambiante	Humidité	Epaisseur minimum
≤30°C	75% à 80% de HR	15 mm
>30°C	≥80% de HR	20 mm



## Entre les unités extérieure et intérieures



### REMARQUE

Nous vous recommandons d'installer la tuyauterie de réfrigérant entre l'unité intérieure et l'unité extérieure dans un conduit ou d'enrouler la tuyauterie de réfrigérant dans du ruban de finition.

- 1 Isolez et installez la canalisation frigorifique et les câbles comme suit:

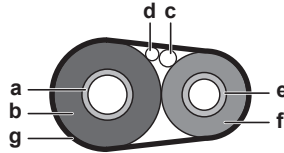

- a Tuyau de gaz
- b Isolation du tuyau de gaz
- c Câble d'interconnexion
- d Câblage sur place (le cas échéant)
- e Tuyau de liquide
- f Isolation du tuyau de liquide
- g Ruban de finition

- 2 Installez le couvercle d'entretien.

### A Intérieur de l'unité extérieure

Pour isoler la tuyauterie de réfrigérant, procédez comme suit:

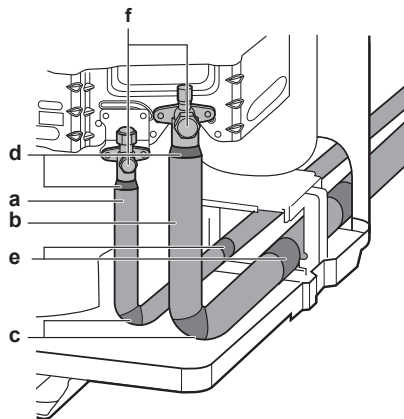

- a Tuyauterie du liquide
- b Tuyauterie de gaz
- c Bande de vinyle autour des courbes
- d Mastic
- e Bande de vinyle contre les arêtes vives
- f Vannes d'arrêt

- 3 Isolez les conduites de liquide (a, voir ci-dessus) et les conduites de gaz (b, voir ci-dessus).
- 4 Entourez les coudes d'isolant thermique, puis couvrez-le de bande de vinyle (c, voir ci-dessus).
- 5 Assurez-vous que le tuyau non fourni ne touche pas de composants du compresseur.
- 6 Scellez les extrémités de l'isolation (mastic, etc.) (d, voir ci-dessus).
- 7 Enveloppez la tuyauterie sur place avec du ruban de vinyle (e, voir ci-dessus) pour la protéger contre les arêtes vives.
- 8 Si l'unité extérieure est installée au-dessus de l'unité intérieure, couvrez les vannes d'arrêt (f, voir ci-dessus) avec le matériau d'étanchéité pour éviter l'eau condensée sur les vannes d'arrêt se déplace vers l'unité intérieure.



**REMARQUE**

Toute tuyauterie exposée est susceptible de provoquer de la condensation.

- 9 Refixez le couvercle de service et la plaque d'entrée de tuyauterie.
- 10 Scellez tous les trous pour éviter la neige et les petits animaux d'entrer dans le système.

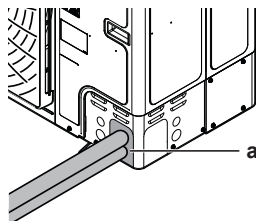

a Joint



**REMARQUE**

Ne bloquez pas les bouches de ventilation. Cela pourrait affecter la circulation d'air à l'intérieur de l'unité.

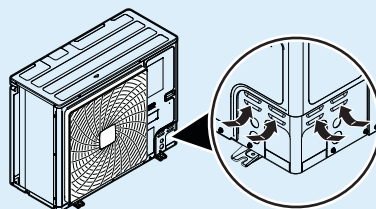

**AVERTISSEMENT**

Prenez des mesures adaptées afin que l'unité ne puisse pas être utilisée comme abri par les petits animaux. Les petits animaux qui entrent en contact avec des pièces électriques peuvent provoquer des dysfonctionnements, de la fumée ou un incendie.

# 20 Installation électrique

Dans ce chapitre

20.1	À propos du raccordement du câblage électrique .....	107
20.1.1	Précautions lors du raccordement du câblage électrique .....	107
20.1.2	Câblage à effectuer: Aperçu .....	108
20.1.3	Directives lors de l'enfoncement des trous à enfoncer .....	110
20.1.4	Directives de raccordement du câblage électrique .....	110
20.1.5	À propos de la conformité électrique.....	111
20.1.6	Exigences du dispositif de sécurité .....	112
20.2	Raccordement du câblage électrique à l'unité extérieure .....	112
20.3	Raccordement des sorties externes.....	116
20.4	Branchement de l'option sélecteur refroidissement/chauffage .....	117
20.5	Pour vérifier la résistance d'isolation du compresseur.....	118

## 20.1 À propos du raccordement du câblage électrique

### Ordre de montage habituel

Le raccordement du câblage électrique se déroule généralement de la manière suivante:

- 1 S'assurer que le système électrique est conforme aux spécifications électriques des unités.
- 2 Raccordement du câblage électrique à l'unité extérieure.
- 3 Raccordement du câblage électrique aux unités intérieures.
- 4 Raccordement de l'alimentation secteur.

### 20.1.1 Précautions lors du raccordement du câblage électrique



#### DANGER: RISQUE D'ÉLECTROCUTION



#### AVERTISSEMENT

Le système doit être installé conformément aux réglementations nationales en matière de câblage.



#### AVERTISSEMENT

Utilisez TOUJOURS un câble multiconducteur pour l'alimentation électrique.



#### INFORMATION

Lisez également les précautions et exigences dans "[2 Consignes de sécurité générales](#)" [▶ 8].



#### AVERTISSEMENT

- Le câblage DOIT être effectué par un électricien agréé et DOIT être conforme à la législation en vigueur.
- Procédez aux raccords électriques sur le câblage fixe.
- Tous les composants fournis sur site et l'ensemble de l'installation électrique DOIVENT être conformes à la législation en vigueur.

**AVERTISSEMENT**

- Si l'alimentation ne dispose pas d'une phase neutre ou dispose d'une phase neutre incorrecte, l'équipement peut être endommagé.
- Procédez à la mise à la terre. Ne mettez PAS l'unité à la terre avec une canalisation, un parasurtenseur ou une prise de terre téléphonique. Une mise à la terre incomplète peut provoquer des décharges électriques.
- Installez les disjoncteurs ou les fusibles requis.
- Fixez le câblage électrique avec des attaches de manière à ce que les câbles n'entrent PAS en contact avec la tuyauterie ou des bords coupants, du côté haute pression notamment.
- N'utilisez PAS de fils enroulés, de fils conducteurs toronnés, de rallonges ou de connexions d'un système en étoile. Ils peuvent entraîner une surchauffe, une décharge électrique ou un incendie.
- N'installez PAS un condensateur d'avance de phase, cette unité est en effet équipée d'un inverseur. Un condensateur d'avance de phase réduira les performances et peut entraîner des accidents.

**MISE EN GARDE**

N'insérez et ne placez PAS une longueur de câble excessive dans l'unité.

**REMARQUE**

Une distance d'au moins 50 mm doit être respectée entre les câbles de haute et de basse tension.

## 20.1.2 Câblage à effectuer: Aperçu

Le câblage sur place se compose de:

- Alimentation électrique (avec mise à la terre),
- Câblage de transmission DIII entre le boîtier de communication et l'unité extérieure,
- Câblage de transmission RS-485 entre le boîtier de communication et le système de surveillance.

**REMARQUE**

- Veillez à maintenir le câble d'alimentation et le câble de transmission écartés. Le câblage de transmission et d'alimentation peut croiser, mais ne peut être acheminé en parallèle.
- Afin d'éviter des interférences électriques, la distance entre les deux câbles doit TOUJOURS être d'au moins 50 mm.

**Câblage de transmission**

Le câblage de transmission hors de l'unité doit être enveloppé et acheminé avec la tuyauterie à réaliser. Reportez-vous à Finalisation de l'installation de l'unité extérieure.

**Spécifications de câblage de transmission et limites<sup>(a)</sup>**

Cordons en vinyle avec gaine ou câbles (2 conducteurs) de 0,75 à 1,25 mm <sup>2</sup>	
Nombre maximum d'embranchements pour le câblage unité-unité	9

Spécifications de câblage de transmission et limites <sup>(a)</sup>	
Longueur maximale du câblage (distance entre l'unité extérieure et intérieure plus loin)	300 m
Longueur totale du câblage (somme des distances entre l'unité extérieure et toutes les unités intérieures)	600 m

<sup>(a)</sup> Si le câblage de transmission total dépasse ces limites, il peut entraîner des erreurs de communication.

Aucun embranchement secondaire n'est autorisé après un branchement de fil de transmission.

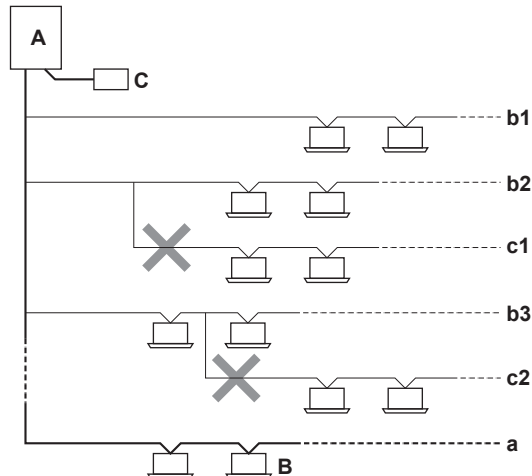

- A** Unité extérieure
- B** Unité intérieure
- C** Interface utilisateur centrale (etc.)
- a** Ligne principale
- b1, b2, b3** Lignes d'embranchement
- c1, c2** Aucun branchement n'est plus autorisé après le branchement

**Exemple :**

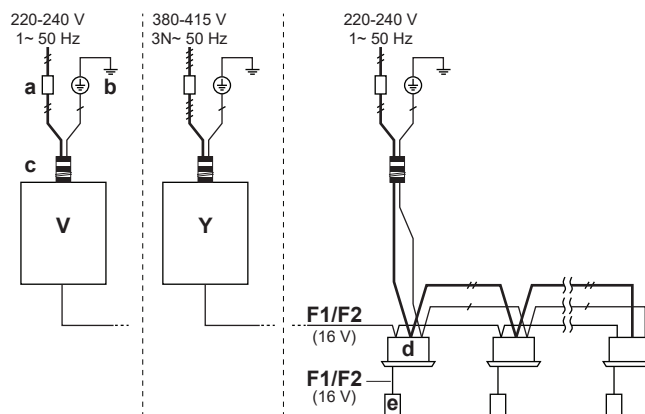

- a** Interrupteur principal
- b** Connexion de terre
- c** Câble d'alimentation (incluant la terre) (câble protégé contre l'électromagnétisme)
- F1/F2** Câblage de transmission (câble protégé contre l'électromagnétisme)
- V** Unité extérieure (RXYSA4~6\_V)
- Y** Unité extérieure (RXYSA4~6\_Y)
- d** Unité intérieure
- e** Interface utilisateur

20.1.3 Directives lors de l'enfoncement des trous à enfoncer

**REMARQUE**

Précautions lors de la réalisation des trous à défoncer:

- Evitez d'endommager le boîtier.
- Après avoir réalisé les trous à défoncer, nous vous recommandons d'éliminer les bavures et de peindre les bords et les zones autour des bords à l'aide de la peinture de réparation pour éviter la formation de rouille.
- Lors du passage du câblage électrique à travers les trous à enfoncer, entourer le câble de bande de protection pour éviter tout dégât.

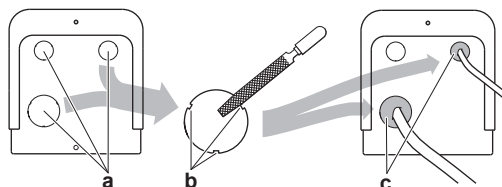

**a** Trou à défoncer  
**b** Bavures  
**c** Produit d'étanchéité, etc.

20.1.4 Directives de raccordement du câblage électrique

Gardez ce qui suit à l'esprit:

- Si vous utilisez des fils à conducteur toronné, installez une borne à sertissure ronde à l'extrémité. Placez la borne à sertissure ronde sur le fil jusqu'à la partie couverte et fixez la borne à l'aide de l'outil adapté.

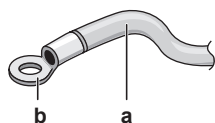

**a** Fil à conducteur toronné  
**b** Borne à sertissure ronde

- Installez les fils comme suit:

Type de fil	Méthode d'installation
Fil à simple conducteur	<p><b>a</b> Fil à un conducteur en spirale  <b>b</b> Vis  <b>c</b> Rondelle plate</p>

Type de fil	Méthode d'installation
Fil à conducteur toronné avec borne à sertissure ronde	<p> <b>a</b> Borne  <b>b</b> Vis  <b>c</b> Rondelle plate  ✓ Autorisé  ✗ NON permis </p>

### Couples de serrage

Avec RXYSA4~6\_V:

Borne	Câblage	Taille de vis	Couple de serrage (N•m)
X1M	Câblage d'alimentation	M5	2,2~2,7
	Sortie SVEO	M4	1,3~1,6
X2M	Câblage de transmission	M3.5	0,8~0,97

Avec RXYSA4~6\_Y:

Borne	Câblage	Taille de vis	Couple de serrage (N•m)
X1M	Câblage d'alimentation	M5	2,0~3,0
	Sortie SVEO	M4	1,2~1,8
X2M	Câblage de transmission	M3.5	0,8~0,97

### 20.1.5 À propos de la conformité électrique

Équipement satisfaisant à:

- **EN/IEC 61000-3-12** pour autant que l'impédance de court-circuit  $S_{sc}$  soit supérieure ou égale à la valeur  $S_{sc}$  minimale au point d'interface entre l'alimentation de l'utilisateur et le réseau public.
  - EN/IEC 61000-3-12 = Norme technique européenne/internationale fixant les limites des courants harmoniques produits par l'équipement raccordé aux systèmes basse tension publics avec une entrée de courant de >16 A et ≤75 A par phase.
  - L'installateur ou l'utilisateur de l'équipement a la responsabilité – éventuellement en consultant l'opérateur du réseau de distribution – de veiller à ce que l'équipement soit uniquement raccordé à l'alimentation avec un courant de court-circuit  $S_{sc}$  supérieur ou égal à la valeur minimale  $S_{sc}$ .

Modèle	Valeur $S_{sc}$ minimale
RXYSA4_V	122,95 kVA
RXYSA5_V	154,07 kVA
RXYSA6_V	173,05 kVA

## 20.1.6 Exigences du dispositif de sécurité

**Câblage d'alimentation**

L'alimentation électrique doit être protégée avec les dispositifs de sécurité requis, c'est-à-dire un commutateur principal, un fusible à fusion lente sur chaque phase et un disjoncteur de fuite à la terre conformément à la législation en vigueur.

La sélection et le dimensionnement du câblage doit se faire conformément à la législation en vigueur sur la base des informations mentionnées dans le tableau ci-dessous.

Modèle	Ampérage de circuit minimal <sup>(a)</sup>	Fusibles recommandés <sup>(a)</sup>	Alimentation
RXYS4_V	27,0 A	32 A	1~ 50 Hz 220-240 V
RXYS5_V			
RXYS6_V			
RXYS4_Y	13,6 A	16 A	3N~ 50 Hz 380-415 V
RXYS5_Y			
RXYS6_Y			

<sup>(a)</sup> Par phase (le cas échéant)

## 20.2 Raccordement du câblage électrique à l'unité extérieure

**REMARQUE**

- Respectez le schéma de câblage électrique (fourni avec l'unité, situé à l'intérieur du couvercle de service).
- Assurez-vous que le câblage électrique ne gêne PAS la remise en place correcte du couvercle d'entretien.

- 1 Retirez le couvercle d'entretien. Reportez-vous à "[17.2.2 Ouverture de l'unité extérieure](#)" [▶ 76].
- 2 Dénudez les fils (20 mm).

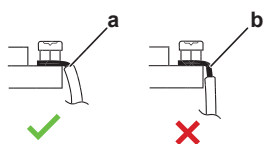

- a Dénudez l'extrémité du fil jusqu'à ce point
- b Une longueur de fil dénudé excessive peut provoquer un choc électrique ou une fuite

- 3 Branchez le câblage de transmission comme suit:



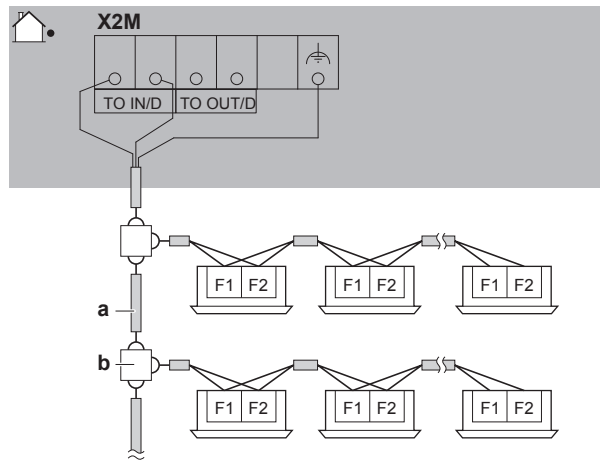

- a Utilisez le conducteur du câble sous gaine (2 câbles) (pas de polarité)
- b Plaque à bornes (non fournie)
- c Ame en ferrite (accessoire)



**REMARQUE**

Vous devez utiliser le câble blindé et brancher la terre au cadre de support de la borne X2M.

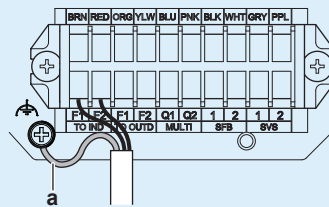

a Terre

4 Branchez l'alimentation électrique comme suit:

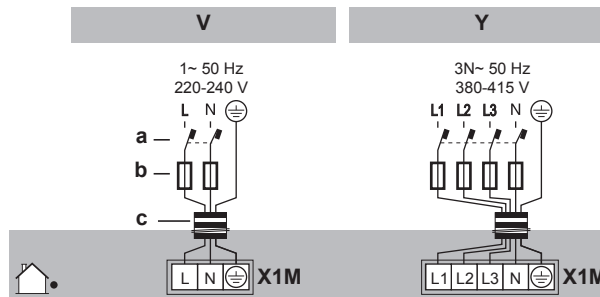

- a Disjoncteur de fuite à la terre
- b Fusible
- c Câble d'alimentation

5 Fixez les câbles (alimentation électrique et câble d'interconnexion) avec un attache-câble à la plaque de fixation de la vanne d'arrêt et acheminez le câblage conformément à l'illustration ci-dessous.

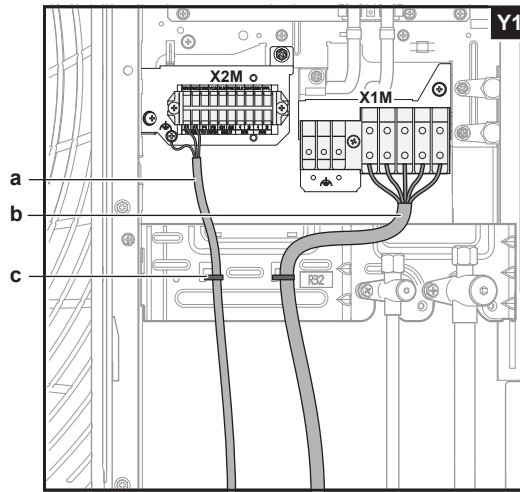
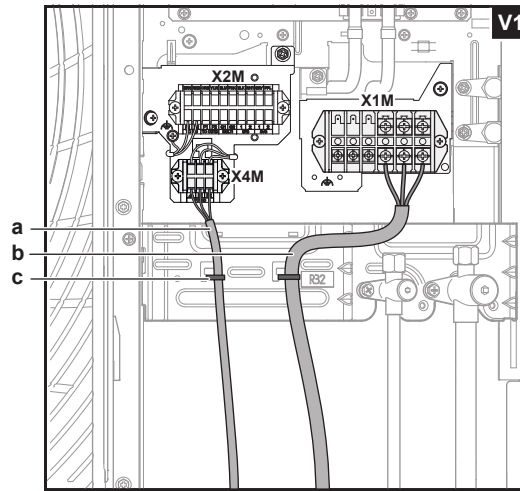

- a Câble de transmission
- b Câble d'alimentation
- c Attache-câble



**AVERTISSEMENT**

NE dénudez PAS la gaine extérieure du câble plus bas que le point de fixation sur la plaque de fixation de la vanne d'arrêt.

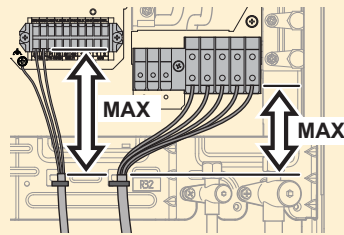

6 Choisissez l'une des 3 possibilités pour acheminer les câbles à travers le cadre:

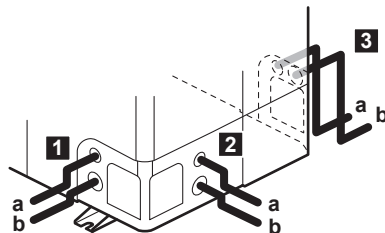

- a Câblage de transmission
- b Câble d'alimentation

- 7 Ne retirez pas les trous à enfoncer sélectionnés en tapant sur les points de fixation avec un tournevis à tête plate et un marteau.
- 8 Installez une protection de câble dans le trou à enfoncer:
- Il est recommandé d'installer un presse-étoupe de type PG dans le trou à enfoncer.
  - Si vous n'utilisez pas de presse-étoupe, protégez les câbles avec des tubes en vinyle pour éviter que le bord du trou ne coupe les fils:

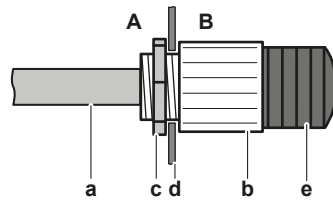

- A Intérieur de l'unité extérieure  
 B Extérieur de l'unité extérieure  
 a Câble  
 b Bague  
 c Ecrou  
 d Bâti  
 e Tube

- 9 Acheminez les câbles hors de l'unité.



#### AVERTISSEMENT

Évitez les arêtes vives lorsque vous acheminez les câbles vers l'arrière. Veillez à acheminer les câbles par le côté gauche du pied de l'accumulateur lorsque vous traversez le tunnel:

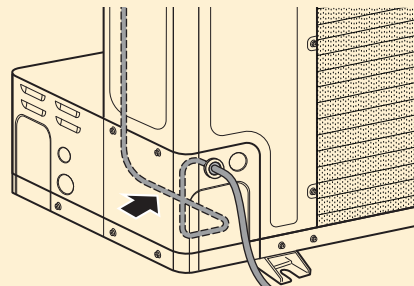

#### REMARQUE

Précautions lors de la réalisation des trous à défoncer:

- Évitez d'endommager le boîtier et la tuyauterie sous-jacente.
- Après avoir réalisé les trous à défoncer, nous recommandons d'éliminer les bavures et de peindre les bords et les zones autour des bords à l'aide de la peinture de réparation pour éviter la formation de rouille.
- Lors du passage du câblage électrique à travers les trous à enfoncer, entourez le câble de bande de protection pour éviter tout dégât.

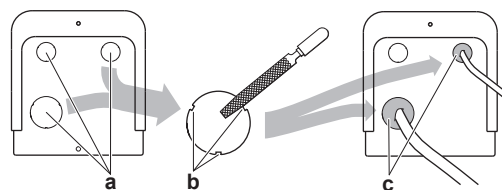

- a Trou à défoncer  
 b Bavures  
 c Produit d'étanchéité, etc.

- 10 Remontez le couvercle d'entretien. Reportez-vous à "[17.2.3 Fermeture de l'unité extérieure](#)" [▶ 77].

- 11** Branchez un disjoncteur de fuite à la terre et un fusible sur la ligne d'alimentation électrique.

## 20.3 Raccordement des sorties externes

### Sortie SVS

La sortie SVS correspond à un contact sur la borne X2M qui se ferme en cas de détection d'une fuite, de défaillance ou de déconnexion du capteur R32 (situé dans l'unité intérieure).

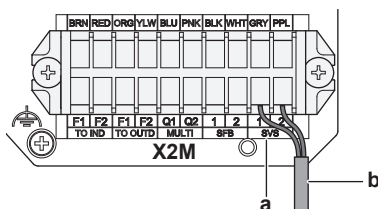

- a** Bornes de sortie SVS (1 et 2)  
**b** Câble vers l'appareil de sortie SVS

Spécifications de la sortie SVS	
Tension maximale	<40 VDC
Courant maximal	0,025 A
Polarité de la borne 1	+
Polarité de la borne 2	-

Il est obligatoire d'utiliser un limiteur de surtension pour protéger le circuit interne de la carte de circuits imprimés de l'unité extérieure (par ex. une diode de limiteur de surtension séparée ou un relais avec une diode de limiteur de surtension intégrée).

### Exemple :

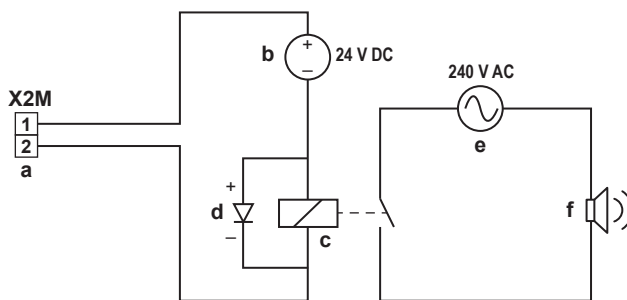

- a** Borne de sortie SVS  
**b** Alimentation électrique CC  
**c** Relais  
**d** Diode de limiteur de surtension  
**e** Alimentation électrique CA  
**f** Alarme externe

### Sortie SVEO

La sortie SVEO est un contact sur la borne X1M qui se ferme en cas d'apparition d'erreurs générales. Voir "[11.1 Codes d'erreur: Aperçu](#)" [▶ 56] et "[25.3.1 Codes d'erreur: Aperçu](#)" [▶ 149] pour les erreurs qui déclenchent cette sortie.

Le contact a une capacité de 220~240 VAC – 0,5 A. Pour la connexion SVEO, il est recommandé d'utiliser un câble blindé.

Le blindage du câble doit être mis à la terre au point de mise à la terre marqué qui se trouve sur le cadre de support de borne.

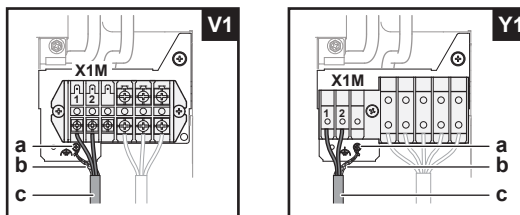

- a Point de mise à la terre
- b Blindage du câble
- c Câble vers l'appareil de sortie SVEO

## 20.4 Branchement de l'option sélecteur refroidissement/chauffage

Afin de commander l'opération de refroidissement ou de chauffage à partir d'un endroit central, le sélecteur refroidissement/chauffage en option suivant peut être branché (KRC19-26A):

- 1 Retirez la vis de fixation de la plaque de montage du bornes.

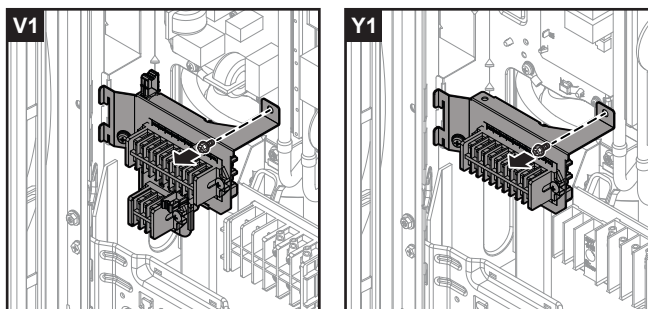

- 2 Tournez la plaque de montage de bornes pour atteindre l'autre côté de la plaque.

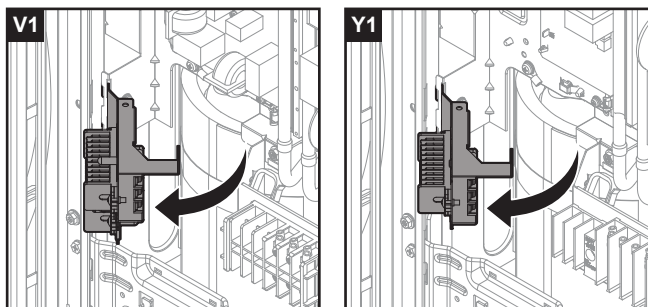

- 3 Branchez le sélecteur refroidissement/chauffage à la borne X3M.

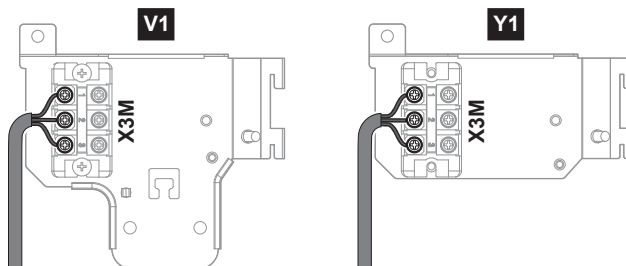

- X3M** Borne sur l'unité
- KRC19-26A** Sélecteur rafraîchissement/chauffage

- 4 Retournez la plaque de montage des bornes et réinstallez la vis.
- 5 Fixez les câbles à l'aide d'attache-câbles.

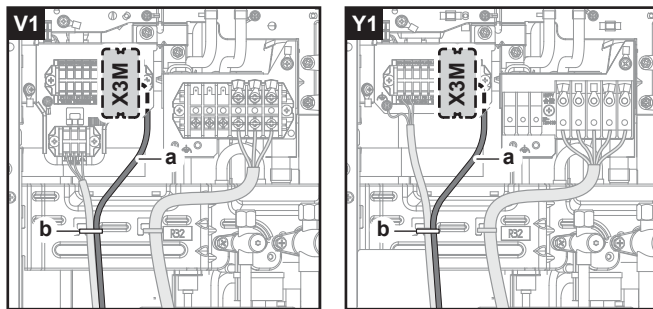

- a Câble du sélecteur de refroidissement/chauffage
- b Attache-câble

- 6 Activez le microcommutateur (DS1-1). Voir "[21.2.3 composants du réglage sur place](#)" [▶ 121] pour plus d'informations sur le microcommutateur.



DS1 Microcommutateur 1

## 20.5 Pour vérifier la résistance d'isolation du compresseur



### REMARQUE

Si, après l'installation, du réfrigérant s'accumule dans le compresseur, la résistance d'isolation aux pôles peut baisser, mais si elle fait au moins 1 MΩ, alors la machine ne tombera pas en panne.

- Utilisez un mégohmmètre de 500 V pour la mesure de l'isolation.
- N'utilisez pas de mégohmmètre pour les circuits basse tension.

- 1 Mesurez la résistance d'isolation aux pôles.

Si	Alors
≥1 MΩ	La résistance d'isolation est OK. Cette procédure est terminée.
<1 MΩ	La résistance d'isolation n'est pas OK. Passez à l'étape suivante.

- 2 Mettez l'unité sous tension et laissez-la allumée pendant 6 heures.

**Résultat:** Le compresseur chauffera et tout réfrigérant dans le compresseur s'évaporerà.

- 3 Mesurez la résistance d'isolation à nouveau.

# 21 Configuration

## Dans ce chapitre

21.1	Aperçu: Configuration .....	119
21.2	Réalisation des réglages sur place.....	120
21.2.1	A propos de la réalisation des réglages sur place .....	120
21.2.2	Accès aux composants du réglage sur place .....	121
21.2.3	composants du réglage sur place .....	121
21.2.4	Accès au mode 1 ou 2 .....	122
21.2.5	Utilisation du mode 1.....	123
21.2.6	Utilisation du mode 2.....	124
21.2.7	Mode 1: Réglages de surveillance .....	125
21.2.8	Mode 2: Réglages sur place .....	127
21.3	Economie d'énergie et fonctionnement optimal.....	131
21.3.1	Méthodes de fonctionnement principales disponibles.....	132
21.3.2	Réglages de confort disponibles .....	133
21.3.3	Exemple: Mode automatique pendant le refroidissement.....	135
21.3.4	Exemple: Mode automatique pendant le chauffage.....	136

## 21.1 Aperçu: Configuration

Ce chapitre décrit ce qu'il faut faire et savoir avant de configurer le système après son installation.

Il contient des informations concernant:

- Réalisation des réglages sur place
- Economie d'énergie et fonctionnement optimal



### INFORMATION

Il est important que toutes les informations dans ce chapitre soient lues dans l'ordre par l'installateur et que le système soit configuré comme il le faut.



### DANGER: RISQUE D'ÉLECTROCUTION

## 21.2 Réalisation des réglages sur place

### 21.2.1 A propos de la réalisation des réglages sur place

Pour configurer le système de pompe à chaleur, vous devez fournir une entrée à la carte de circuits imprimés principale de l'unité extérieure (A1P). Cela implique les composants de réglage sur place suivants:

- Des boutons-poussoirs pour fournir l'entrée à la carte de circuits imprimés
- Un écran pour consulter des informations concernant la carte des circuits imprimés
- Microcommutateurs (changez uniquement les réglages d'usine si vous installez un sélecteur de rafraîchissement/chauffage).

Voir aussi:

- "21.2.3 composants du réglage sur place" [▶ 121]
- "21.2.2 Accès aux composants du réglage sur place" [▶ 121]

#### Configurateur PC

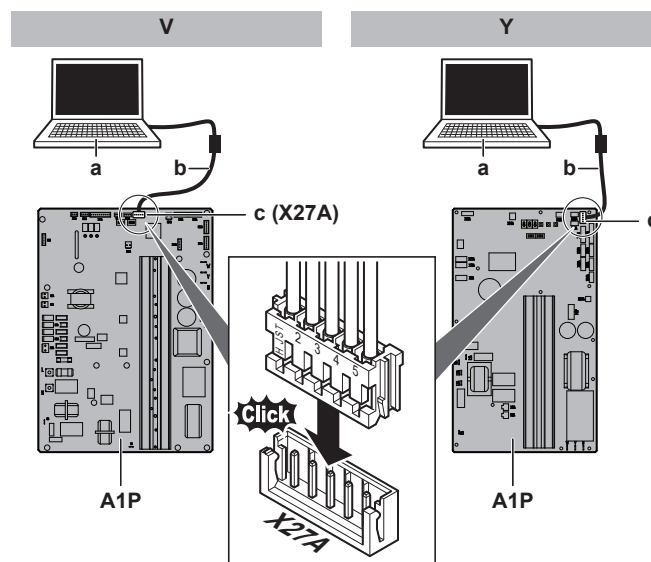

- a PC
- b Câble (EKPCAB\*)
- c Câble d'extension connecté à X27A
- X27A Connecteur
- A1P Carte de circuits imprimés principale de l'unité extérieure

#### Mode 1 et 2

Mode	Description
Mode 1 (réglages de surveillance)	Le Mode 1 peut être utilisé pour surveiller la situation actuelle de l'unité extérieure. Certains contenus du réglage sur place peuvent être surveillés également.



Mode	Description
Mode 2 (réglages sur place)	<p>Le Mode 2 est utilisé pour changer les réglages sur place du système. Il est possible de consulter la valeur de réglage sur place actuelle et de la changer.</p> <p>En général, le fonctionnement normal peut reprendre sans intervention spéciale après avoir modifié les réglages sur place.</p> <p>Certains réglages sur place sont utilisés pour une opération spéciale (par ex. 1 fois opération, réglage de récupération/dépression, réglage d'ajout manuel de réfrigérant, etc.). Dans ce cas, il est nécessaire d'annuler l'opération spéciale avant que l'opération normale puisse recommencer. Ce sera indiqué dans les explications ci-dessous.</p>

Voir aussi:

- "21.2.4 Accès au mode 1 ou 2" [▶ 122]
- "21.2.5 Utilisation du mode 1" [▶ 123]
- "21.2.6 Utilisation du mode 2" [▶ 124]
- "21.2.7 Mode 1: Réglages de surveillance" [▶ 125]
- "21.2.8 Mode 2: Réglages sur place" [▶ 127]

### 21.2.2 Accès aux composants du réglage sur place

Reportez-vous à la section "17.2.2 Ouverture de l'unité extérieure" [▶ 76].

### 21.2.3 composants du réglage sur place

Emplacement des écrans à 7 segments, boutons et microcommutateurs:

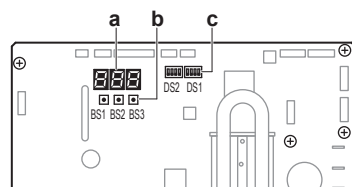

▲ 21-1 1 phase (V)

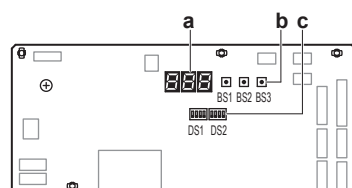

▲ 21-2 3 phases (Y)

- BS1** MODE: Pour changer de mode de réglage
- BS2** SET: Pour le réglage sur place
- BS3** RETURN: Pour le réglage sur place
- DS1, DS2** Microcommutateurs
- a** Ecrans à 7 segments
- b** Boutons poussoirs
- c** Microcommutateurs

#### Microcommutateurs

Changez uniquement les réglages d'usine si vous installez un sélecteur de rafraîchissement/chauffage.

DS1-1	Sélecteur FROID/CHAUD (reportez-vous au manuel du sélecteur froid/chaud). Sélecteur ON= FROID/CHAUD actif; OFF=non installé=réglage d'usine
DS1-2	NON UTILISÉ. NE PAS CHANGER LE RÉGLAGE D'USINE.

### Boutons poussoirs



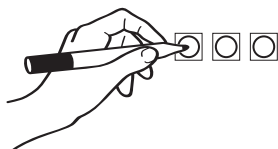



Utilisez les boutons-poussoirs pour effectuer les réglages sur place. Actionnez les boutons-poussoirs à l'aide d'une pointe isolée (comme un crayon à bille, par exemple) de manière à ne pas toucher aux pièces sous tension.



### Écran à 7 segments

L'écran donne des informations concernant les réglages sur place qui sont définis sous [Mode-Réglage]=Valeur.

#### Exemple :

	Description
	Situation par défaut
	Mode 1
	Mode 2
	Réglage 8 (en mode 2)
	Valeur 4 (en mode 2)

## 21.2.4 Accès au mode 1 ou 2

### Initialisation: situation par défaut



#### REMARQUE

Veillez à effectuer la mise sous tension 6 heures avant le fonctionnement afin que l'alimentation arrive au chauffage de carter et à protéger le compresseur.

Mettez l'unité extérieure et toutes les unités intérieures sous tension. Lorsque la communication entre les unités intérieures et la/les unité(s) extérieure(s) est établie et est normale, l'état d'indication de l'écran à 7 segments sera comme ci-dessous (situation par défaut lors de l'envoi d'usine).

Etape	Ecran d'affichage
Lors de la mise sous tension: clignotement comme indiqué. Les premiers contrôles de l'alimentation sont exécutés (1~2 min).	

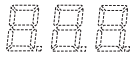
Etape	Ecran d'affichage
Lorsqu'aucun problème ne se produit: allumé comme indiqué (8~10 min).	
Prêt à fonctionner: indication d'écran vierge comme indiqué.	



Indications de l'écran à 7 segments:

-  Eteint
-  Clignotement
-  Allumé

En cas de dysfonctionnement, le code de dysfonctionnement s'affiche sur l'interface utilisateur de l'unité intérieure et sur l'écran à 7 segments de l'unité extérieure. Réglez le code de dysfonctionnement en conséquence. Le câblage de communication doit d'abord être vérifié.

### Accès

BS1 est utilisé pour basculer de la situation par défaut au mode 1 et au mode 2.

Accès	Action
Situation par défaut	
Mode 1	Appuyez une seule fois sur BS1. L'indication de l'écran à 7 segments devient:  Appuyez sur BS1 une fois de plus pour retourner à la situation par défaut.
Mode 2	Appuyez sur BS1 pendant au moins 5 secondes. L'indication de l'écran à 7 segments devient:  Appuyez sur BS1 une fois de plus (brièvement) pour retourner à la situation par défaut.



#### INFORMATION

Si vous vous trompez au milieu de la procédure, appuyez sur BS1 pour revenir à la situation par défaut (par d'indication sur l'affichage à 7 segments: vide, reportez-vous à "21.2.4 Accès au mode 1 ou 2" ► 122).

### 21.2.5 Utilisation du mode 1

Le mode 1 est utilisé pour régler les réglages de base et surveiller le statut de l'unité.

Quoi	Comment
Changement et accès au réglage en mode 1	Une fois que le mode 1 est sélectionné (appuyez une fois sur BS1), vous pouvez sélectionner le réglage voulu. Pour ce faire, appuyez sur BS2. L'accès à la valeur de réglage sélectionnée se fait en appuyant une fois sur BS3.
Pour quitter et retourner au statut initial	Appuyez sur BS1.

**Exemple :**

Vérification du contenu du paramètre [1-10] (pour savoir combien d'unités intérieures sont branchés au système).

[A-B]=C dans ce cas défini comme: A=1; B=10; C=la valeur que nous voulons connaître/surveiller:

- 1 Assurez-vous que l'affichage à 7 segments est dans la situation par défaut (fonctionnement normal).
- 2 Appuyez une seule fois sur BS1.

**Résultat:** Accès au mode 1 accordé: 

- 3 Appuyez sur BS2 10 fois.

**Résultat:** Le mode 1 réglage 10 est accordé: 

- 4 Appuyez une fois sur BS3; la valeur qui est renvoyée (en fonction de la situation réelle sur place) correspond à la quantité des unités intérieures qui sont connectées au système.

**Résultat:** Le mode 1 réglage 10 est accordé et sélectionné, la valeur de retour est une information surveillée

- 5 Pour quitter le mode 1, appuyez sur BS1 une fois.

## 21.2.6 Utilisation du mode 2

**L'unité maîtresse doit être utilisée pour entrer les réglages sur place en mode 2.**

Le mode 2 est utilisé pour régler les réglages sur place de l'unité extérieure et du système.

Quoi	Comment
Changement et accès au réglage en mode 2	Une fois que le mode 2 est sélectionné (appuyez sur BS1 plus de 5 secondes), vous pouvez sélectionner le réglage voulu. Pour ce faire, appuyez sur BS2.  L'accès à la valeur de réglage sélectionnée se fait en appuyant 1 fois sur BS3.
Pour quitter et retourner au statut initial	Appuyez sur BS1.
Changement de la valeur du réglage sélectionné en mode 2	<ul style="list-style-type: none"> <li>▪ Une fois que le mode 2 est sélectionné (appuyez sur BS1 plus de 5 secondes), vous pouvez sélectionner le réglage voulu. Pour ce faire, appuyez sur BS2.</li> <li>▪ L'accès à la valeur de réglage sélectionnée se fait en appuyant 1 fois sur BS3.</li> <li>▪ A présent, BS2 est utilisé pour sélectionner la valeur requise du réglage sélectionné.</li> <li>▪ Lorsque la valeur requise est sélectionnée, vous pouvez définir le changement de valeur en appuyant 1 fois sur BS3.</li> <li>▪ Appuyez de nouveau sur BS3 pour démarrer l'opération conformément à la valeur choisie.</li> </ul>

**Exemple :**

Vérification du contenu du paramètre [2-18] (pour définir le réglage de haute pression statique du ventilateur de l'unité extérieure).

[A-B]=C dans ce cas défini comme: A=2; B=18; C=la valeur que nous voulons connaître/changer

- 1 Assurez-vous que l'affichage à 7 segments est dans la situation par défaut (fonctionnement normal).
- 2 Appuyez sur BS1 pendant au moins 5 secondes.

**Résultat:** Accès au mode 2 accordé: 

- 3 Appuyez sur BS2 18 fois.

**Résultat:** Le mode 2 réglage 18 est accordé: 

- 4 Appuyez 1 fois sur BS3; la valeur qui est renvoyée (en fonction de la situation réelle sur place) correspond au statut du réglage. Dans le cas de [2-18], la valeur par défaut est "0", ce qui veut dire que la fonction n'est pas active.

**Résultat:** Le mode 2 réglage 18 est accordé et sélectionné, la valeur de retour est la situation de réglage actuelle.

- 5 Pour changer la valeur du réglage, appuyez sur BS2 jusqu'à ce que la valeur requise apparaisse sur l'affichage à 7 segments. Lorsqu'elle est obtenue, définissez la valeur de réglage en appuyant 1 fois sur BS3. Confirmez à nouveau en appuyant sur BS3 pour démarrer l'opération conformément à la valeur choisie.
- 6 Pour quitter le mode 2, appuyez sur BS1 2 fois.

### 21.2.7 Mode 1: Réglages de surveillance

#### [1-1]

Affiche le statut du fonctionnement silencieux.

Le fonctionnement silencieux réduit la génération du bruit de l'unité par rapport aux conditions de fonctionnement nominales.

[1-1]	Description
0	L'unité ne fonctionne pas actuellement avec une limitation du bruit.
1	L'unité fonctionne actuellement avec une limitation du bruit.

Le fonctionnement silencieux peut être réglé en mode 2. Il y a deux méthodes pour activer le fonctionnement silencieux du système d'unité extérieure.

- La première méthode consiste à activer un fonctionnement automatique silencieux pendant la nuit au moyen du réglage sur place. L'unité fonctionnera au niveau de bruit faible sélectionné pendant les intervalles de temps sélectionné.
- La seconde méthode consiste à activer le fonctionnement silencieux sur la base de l'entrée externe. Pour cette opération, un accessoire en option est requis.

#### [1-2]

Affiche le statut du fonctionnement à limitation de consommation électrique.

La limitation de la consommation de courant réduit la consommation de courant de l'unité par rapport aux conditions de fonctionnement nominales.

[1-2]	Description
0	L'unité ne fonctionne pas actuellement avec une limitation de la consommation de courant.
1	L'unité fonctionne actuellement avec une limitation de la consommation de courant.

La limitation de la consommation de courant peut être réglée en mode 2. Il y a deux méthodes pour activer la limitation de la consommation de courant de l'unité extérieure.

- La première méthode consiste à activer une limitation de consommation de courant forcée au moyen du réglage sur place. L'unité fonctionnera toujours à la limitation de consommation de courant sélectionnée.
- La seconde méthode consiste à activer la limitation de la consommation de courant sur la base d'une entrée externe. Pour cette opération, un accessoire en option est requis.

### [1-5] [1-6]

Affiche:

- [1-5]: La position de paramètre cible  $T_e$  actuelle.
- [1-6]: La position de paramètre cible  $T_c$  actuelle.

Pour plus d'informations et des conseils concernant l'impact de ces réglages, voir "[21.3 Economie d'énergie et fonctionnement optimal](#)" [▶ 131].

### [1-10]

Affiche le nombre total d'unités intérieures connectées.

Il peut être pratique de vérifier si le nombre total d'unités intérieures qui peuvent être installées correspond au nombre total d'unités intérieures qui sont reconnues par le système. En cas de discordance, il est recommandé de vérifier le trajet du câblage de communication entre les unités extérieures et intérieures (ligne de communication F1/F2).

### [1-17] [1-18] [1-19]

Affiche:

- [1-17]: Le dernier code de dysfonctionnement.
- [1-18]: L'avant-dernier code de dysfonctionnement.
- [1-19]: L'antépénultième code de dysfonctionnement.

Si les derniers codes de dysfonctionnement ont été réinitialisés par accident sur une interface utilisateur de l'unité intérieure, ils peuvent être revérifiés au travers de ces réglages de surveillance.

Pour connaître le contenu ou la raison de ce code de dysfonctionnement, reportez-vous à "[25.3 Résolution des problèmes sur la base des codes d'erreur](#)" [▶ 148], qui explique la plupart des codes de dysfonctionnement. Les informations détaillées sur les codes de dysfonctionnement peuvent être consultées dans le manuel d'entretien de cette unité.

### [1-40] [1-41]

Affiche:

- [1-40]: Le réglage confort de refroidissement actuel.
- [1-41]: Le réglage confort de chauffage actuel.

Voir "21.3 Economie d'énergie et fonctionnement optimal" [▶ 131] pour plus de détails concernant ce réglage.

## 21.2.8 Mode 2: Réglages sur place

### [2-8]

Température cible  $T_e$  pendant le mode refroidissement.

[2-8]	$T_e$ cible (°C)
0 (défaut)	Auto
2	6
3	7
4	8
5	9
6	10
7	11

Pour plus d'informations et des conseils concernant l'impact de ces réglages, voir "21.3 Economie d'énergie et fonctionnement optimal" [▶ 131].

### [2-9]

Température cible  $T_c$  pendant le mode chauffage.

[2-9]	$T_c$ cible (°C)
0 (défaut)	Auto
1	41
3	43
6	46

Pour plus d'informations et des conseils concernant l'impact de ces réglages, voir "21.3 Economie d'énergie et fonctionnement optimal" [▶ 131].

### [2-12]

Activez la fonction silencieuse et/ou la limitation de consommation électrique via l'adaptateur de contrôle externe (DTA104A61/62)

Si le système doit fonctionner silencieusement ou avec une limitation de la consommation électrique lorsqu'un signal externe est envoyé à l'unité, ce réglage doit être modifié. Ce réglage ne sera effectif que lorsque l'adaptateur de contrôle externe en option (DTA104A61/62) sera installé.

[2-12]	Description
0 (défaut)	Désactivé.
1	Activé.

### [2-18]

Réglage de la haute pression statique du ventilateur.

Si la pression statique du ventilateur de l'unité extérieure augmente, le débit d'air diminue et la puissance absorbée par le moteur du ventilateur augmente. L'unité est capable d'estimer l'ESP par des mesures.

Grâce à ce réglage, l'installateur peut régler l'ESP à un niveau fixe ou modifier le moment de l'évaluation de l'ESP.

**Note :** Pour un niveau ESP supérieur à 45 Pa, le niveau 0 est conservé pour la fiabilité du moteur du ventilateur.

[2-18]	Réglage ESP élevé
0 (défaut)	Réglage automatique en mode de mise en service et en mode de veille
1	Réglage automatique en mode de mise en service uniquement
2	Niveau 0 (ESP entre 0-20 Pa)
3	Niveau 1 (ESP entre 20-35 Pa)
4	Niveau 2 (ESP entre 35-45 Pa)

### [2-20]

Charge de réfrigérant supplémentaire manuelle.

[2-20]	Description
0 (défaut)	Désactivé.
1	Activé. Pour arrêter l'opération de recharge de réfrigérant supplémentaire manuelle (lorsque la quantité de réfrigérant supplémentaire requise est chargée), appuyez sur BS3. Si cette fonction n'a pas été annulée en appuyant sur BS3, l'unité arrêtera de fonctionner après 30 minutes. Si 30 minutes n'ont pas été suffisantes pour ajouter la quantité de réfrigérant nécessaire, la fonction peut être réactivée en modifiant à nouveau le réglage sur place.

### [2-21]

Mode de récupération/vider du réfrigérant.

Afin de libérer le passage pour récupérer le réfrigérant du système ou éliminer les substances résiduelles ou vider le système, il est nécessaire d'appliquer un réglage qui ouvrira les vannes requises dans le circuit de réfrigérant de sorte que la récupération du réfrigérant ou le processus de vide puisse se faire convenablement.

[2-21]	Description
0 (défaut)	Désactivé.
1	Activé. Pour arrêter le mode de récupération/vider du réfrigérant, appuyez sur BS3. Si BS3 n'est pas enfoncé, le système restera en mode de récupération/vider de réfrigérant.

### [2-22]

Réglage et niveau de faible bruit automatique pendant la nuit.



En changeant ce réglage, vous activez la fonction de fonctionnement silencieux automatique de l'unité et définissez le niveau de fonctionnement. En fonction du niveau choisi, le niveau de bruit sera abaissé. Les moments de démarrage et d'arrêt de cette fonction sont définis sous le réglage [2-26] et [2-27].

[2-22]	Description	
0 (défaut)	Désactivé	
1	Niveau 1	Niveau 5<Niveau 4<Niveau 3<Niveau 2<Niveau 1
2	Niveau 2	
3	Niveau 3	
4	Niveau 4	
5	Niveau 5	

### [2-25]

Réglage du niveau de fonctionnement silencieux via l'adaptateur de contrôle externe.

Si le système doit fonctionner silencieusement lorsqu'un signal externe est envoyé à l'unité, ce réglage définit le niveau de faible bruit qui sera appliqué.

Ce réglage ne sera effectif que lorsque l'adaptateur de contrôle externe en option (DTA104A61/62) sera installé et le réglage [2-12] aura été activé.

[2-25]	Description	
1	Niveau 1	Niveau 5<Niveau 4<Niveau 3<Niveau 2<Niveau 1
2 (défaut)	Niveau 2	
3	Niveau 3	
4	Niveau 4	
5	Niveau 5	

### [2-26]

Heure de début du fonctionnement silencieux.

Ce réglage est utilisé en combinaison avec le réglage [2-22].

[2-26]	Heure de début du fonctionnement silencieux automatique (environ)
1	20h00
2 (défaut)	22h00
3	24h00

### [2-27]

Heure de fin du fonctionnement silencieux.

Ce réglage est utilisé en combinaison avec le réglage [2-22].

[2-27]	Heure de fin du fonctionnement silencieux automatique (environ)
1	6h00
2	7h00
3 (défaut)	8h00

**[2-30]**

Niveau de limitation de consommation (étape 1) via l'adaptateur de contrôle externe (DTA104A61/62).

Si le système doit fonctionner dans des conditions de limitation de consommation de courant lorsqu'un signal externe est envoyé à l'unité, ce réglage définit la limitation de consommation de courant qui sera appliquée pour l'étape 1. Le niveau est conforme au tableau.

<b>[2-30]</b>	<b>Limitation de la consommation électrique (approximativement)</b>
1	60%
2	65%
3 (défaut)	70%
4	75%
5	80%
6	85%
7	90%
8	95%

**[2-31]**

Niveau de limitation de consommation (étape 2) via l'adaptateur de contrôle externe (DTA104A61/62).

Si le système doit fonctionner dans des conditions de limitation de consommation de courant lorsqu'un signal externe est envoyé à l'unité, ce réglage définit la limitation de consommation de courant qui sera appliquée pour l'étape 2. Le niveau est conforme au tableau.

<b>[2-31]</b>	<b>Limitation de la consommation électrique (approximativement)</b>
1 (défaut)	40%
2	50%
3	55%

**[2-32]**

Forcée, tout heure, limitation de consommation (aucun adaptateur de contrôle externe n'est nécessaire pour effectuer la limitation de consommation de courant).

Si le système doit toujours fonctionner dans des conditions de limitation de consommation de courant, ce réglage active et définit la limitation de consommation de courant qui sera appliquée en continu. Le niveau est conforme au tableau.

<b>[2-32]</b>	<b>Référence de restriction</b>
0 (défaut)	Fonction non active.
1	Suit le réglage [2-30].
2	Suit le réglage [2-31].

**[2-60]**

Réglage du contrôleur à distance superviseur.

Pour plus de détails sur le contrôleur à distance superviseur, reportez-vous à "3.1.2 Exigences de configuration du système" [▶ 20] ou consultez le guide de référence utilisateur et d'installation du contrôleur à distance.

[2-60]	Description
0 (défaut)	Pas de contrôleur à distance superviseur connecté au système
1	Contrôleur à distance superviseur connecté au système

### [2-81]

Réglage confort de refroidissement.

Ce réglage est utilisé en combinaison avec le réglage [2-8].

[2-81]	Réglage confort de refroidissement
0	Eco
1 (défaut)	Doux
2	Rapide
3	Puissant

Pour plus d'informations et des conseils concernant l'impact de ces réglages, voir "21.3 Economie d'énergie et fonctionnement optimal" [▶ 131].

### [2-82]

Réglage confort de chauffage.

Ce réglage est utilisé en combinaison avec le réglage [2-9].

[2-82]	Réglage confort de chauffage
0	Eco
1 (défaut)	Doux
2	Rapide
3	Puissant

Pour plus d'informations et des conseils concernant l'impact de ces réglages, voir "21.3 Economie d'énergie et fonctionnement optimal" [▶ 131].

## 21.3 Economie d'énergie et fonctionnement optimal

Ce système de pompe à chaleur est équipé d'une fonctionnalité d'économie d'énergie évoluée. En fonction de la priorité, l'accent peut être mis sur l'économie d'énergie et le niveau de confort. Plusieurs paramètres peuvent être sélectionnés, ce qui peut entraîner un équilibre optimal entre consommation d'énergie et confort pour l'application en particulier.

Plusieurs schémas sont disponibles et expliqués ci-dessous. Modifiez les paramètres en fonction des besoins de votre bâtiment et pour atteindre le meilleur équilibre entre consommation d'énergie et confort.

Peu importe le contrôle sélectionné, des variations du comportement du système sont toujours possibles en raison des contrôles de protection pour que l'unité fonctionne dans des conditions fiables. La cible intentionnelle est cependant fixée et sera utilisée pour obtenir le meilleur équilibre entre consommation d'énergie et confort, en fonction de la nature de l'application.

## 21.3.1 Méthodes de fonctionnement principales disponibles

**Base**

La température de réfrigérant est fixe indépendamment de la situation. Elle correspond au fonctionnement standard qui est connu et peut être attendu des/ sous les précédents systèmes VRV.

Pour activer ceci dans...	Remplacez...
Mode Refroidissement	[2-8]=2
Mode chauffage	[2-9]=2

**Automatique**

La température de réfrigérant est réglée en fonction des conditions ambiantes extérieures. Comme par exemple le réglage de la température du réfrigérant pour correspondre à la charge requise (qui est également liée aux conditions ambiantes extérieures).

Par ex, lorsque votre système fonctionne en mode refroidissement, vous n'avez pas besoin d'autant de refroidissement à des températures extérieures ambiantes basses (par ex. 25°C) qu'à des températures extérieures ambiantes élevées (35°C). Dans cette logique, le système commence automatiquement à augmenter sa température de réfrigérant, réduisant automatiquement la capacité de refoulement et augmentant l'efficacité du système.

Par ex, lorsque votre système fonctionne en mode chauffage, vous n'avez pas besoin d'autant de chauffage à des températures extérieures ambiantes élevées (par ex. 15°C) qu'à des températures extérieures ambiantes basses (-5°C). Dans cette logique, le système commence automatiquement à abaisser sa température de réfrigérant, réduisant automatiquement la capacité de refoulement et augmentant l'efficacité du système.

Pour activer ceci dans...	Remplacez...
Mode Refroidissement	[2-8]=3 (par défaut)
Mode chauffage	[2-9]=1 (par défaut)

**Haute sensibilité/économique (refroidissement/chauffage)**

La température du réfrigérant est réglée plus haut/bas (refroidissement/chauffage) que le fonctionnement de base. L'idée derrière le mode ultra sensible est la sensation de confort pour le client.

La méthode de sélection des unités intérieures est importante et doit être prise en compte étant donné que la capacité disponible n'est pas la même qu'en fonctionnement de base.

Pour plus de détails concernant les applications ultra sensibles, consultez votre distributeur.

Pour activer ceci dans...	Remplacez...
Mode Refroidissement	[2-8] par la valeur appropriée qui correspond aux exigences du système préconçu contenant une solution ultra sensible.
Mode chauffage	[2-9] par la valeur appropriée qui correspond aux exigences du système préconçu contenant une solution ultra sensible.

[2-8]	T <sub>e</sub> cible (°C)
4	8
5	9
6	10
7	11

[2-9]	T <sub>c</sub> cible (°C)
4	43

### 21.3.2 Réglages de confort disponibles

Pour chaque mode ci-dessus, un niveau de confort peut être sélectionné. Le niveau de confort est lié à la durée et à l'effort (consommation d'énergie) engagés pour atteindre une certaine température ambiante en remplaçant temporairement la température de réfrigérant par différentes valeurs afin d'obtenir plus rapidement les conditions requises.

#### Puissant

La surmodulation (pendant l'opération de chauffage) ou la sous-modulation (pendant l'opération de refroidissement) est permise en fonction de la température de réfrigérant requise afin d'atteindre plus rapidement la température requise dans la pièce. La surmodulation est autorisée à partir du moment de démarrage.

- En cas d'opération de refroidissement, la température d'évaporation est autorisée à baisser temporairement jusqu'à 3°C en fonction de la situation.
- En cas d'opération de chauffage, la température de condensation est autorisée à augmenter temporairement jusqu'à 49°C en fonction de la situation.
- Lorsque la demande des unités intérieures devient plus modérée, le système passera éventuellement à l'état constant qui est défini par la méthode de fonctionnement ci-dessus.

Pour activer ceci dans...	Remplacez...
Mode Refroidissement	[2-41]=3. Ce réglage est utilisé en combinaison avec le réglage [2-8].
Mode chauffage	[2-42]=3. Ce réglage est utilisé en combinaison avec le réglage [2-9]

#### Rapide

La surmodulation (pendant l'opération de chauffage) ou la sous-modulation (pendant l'opération de refroidissement) est permise en fonction de la température de réfrigérant requise afin d'atteindre plus rapidement la température requise dans la pièce. La surmodulation est autorisée à partir du moment de démarrage.

- En cas d'opération de refroidissement, la température d'évaporation est autorisée à baisser temporairement jusqu'à 6°C en fonction de la situation.
- En cas d'opération de chauffage, la température de condensation est autorisée à augmenter temporairement jusqu'à 46°C en fonction de la situation.

- Lorsque la demande des unités intérieures devient plus modérée, le système passera éventuellement à l'état constant qui est défini par la méthode de fonctionnement ci-dessus.

Pour activer ceci dans...	Remplacez...
Mode Refroidissement	[2-41]=2. Ce réglage est utilisé en combinaison avec le réglage [2-8].
Mode chauffage	[2-42]=2. Ce réglage est utilisé en combinaison avec le réglage [2-9].

### Doux

La surmodulation (pendant l'opération de chauffage) ou la sous-modulation (pendant l'opération de refroidissement) est permise en fonction de la température de réfrigérant requise afin d'atteindre plus rapidement la température requise dans la pièce. La surmodulation n'est pas autorisée à partir du moment de démarrage. Le démarrage se produit dans la condition définie par le mode de fonctionnement ci-dessus.

- En cas d'opération de refroidissement, la température d'évaporation est autorisée à baisser temporairement jusqu'à 6°C en fonction de la situation.
- En cas d'opération de chauffage, la température de condensation est autorisée à augmenter temporairement jusqu'à 46°C en fonction de la situation.
- Lorsque la demande des unités intérieures devient plus modérée, le système passera éventuellement à l'état constant qui est défini par la méthode de fonctionnement ci-dessus.
- La condition de démarrage est différente du réglage de confort puissant et rapide.

Pour activer ceci dans...	Remplacez...
Mode Refroidissement	[2-41]=1. Ce réglage est utilisé en combinaison avec le réglage [2-8].
Mode chauffage	[2-42]=1. Ce réglage est utilisé en combinaison avec le réglage [2-9].

### Eco

La température de réfrigérant cible d'origine qui est définie par la méthode de fonctionnement (voir ci-dessus) est maintenue sans aucune correction, sauf pour le contrôle de protection.

Pour activer ceci dans...	Remplacez...
Mode Refroidissement	[2-41]=0. Ce réglage est utilisé en combinaison avec le réglage [2-8].
Mode chauffage	[2-42]=0. Ce réglage est utilisé en combinaison avec le réglage [2-9].

## 21.3.3 Exemple: Mode automatique pendant le refroidissement

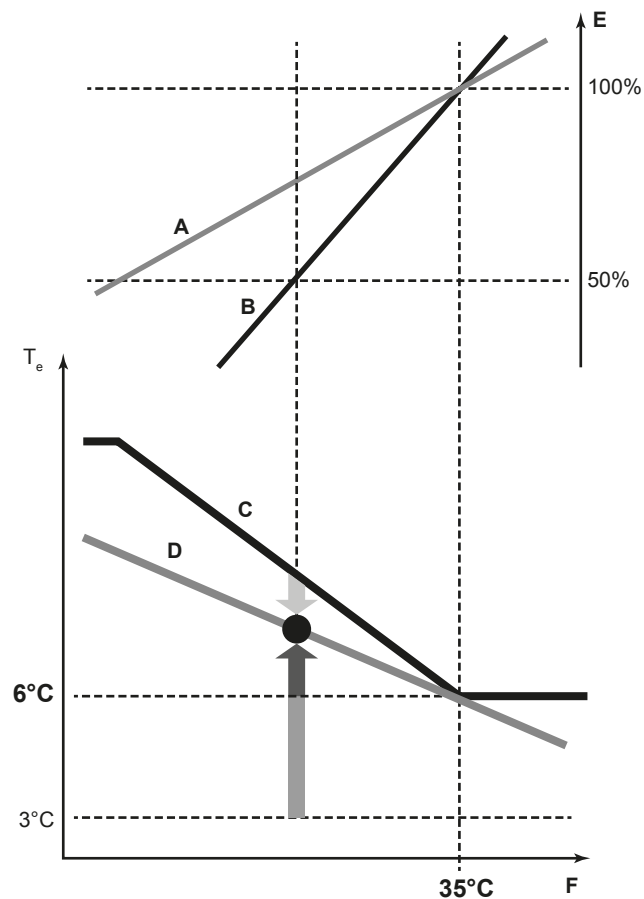

- A Courbe de charge réelle
- B Courbe de charge virtuelle (mode automatique de capacité initiale)
- C Valeur cible virtuelle (mode automatique de valeur de température d'évaporation initiale)
- D Valeur de température d'évaporation requise
- E Facteur de charge
- F Température de l'air extérieur
- $T_e$  Température d'évaporation
- Rapide
- Puissant
- Doux

## Evolution de la température ambiante:

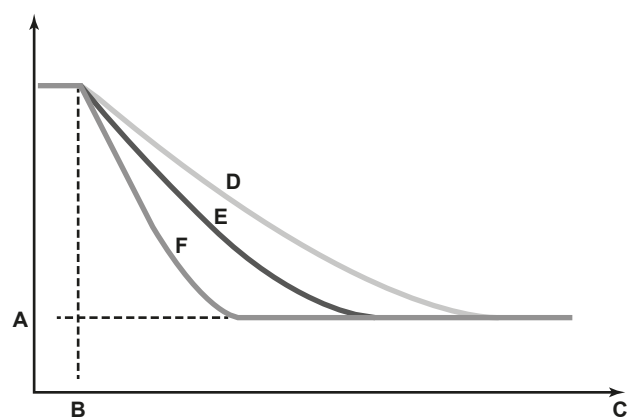

- A Température définie de l'unité intérieure
- B Début de l'opération
- C Temps de fonctionnement
- D Doux
- E Rapide

F Puissant

21.3.4 Exemple: Mode automatique pendant le chauffage

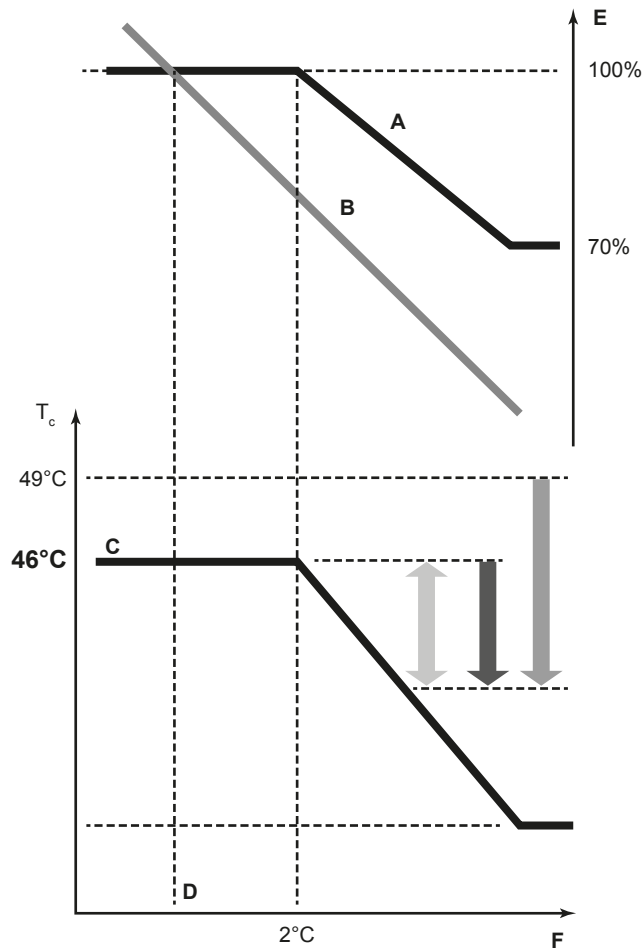

- A Courbe de charge virtuelle (capacité de pointe du mode automatique par défaut)
- B Courbe de charge
- C Valeur cible virtuelle (mode automatique de valeur de température de condensation initiale)
- D Température théorique
- E Facteur de charge
- F Température de l'air extérieur
- $T_c$  Température de condensation
- Rapide
- Puissant
- Doux

Evolution de la température ambiante:

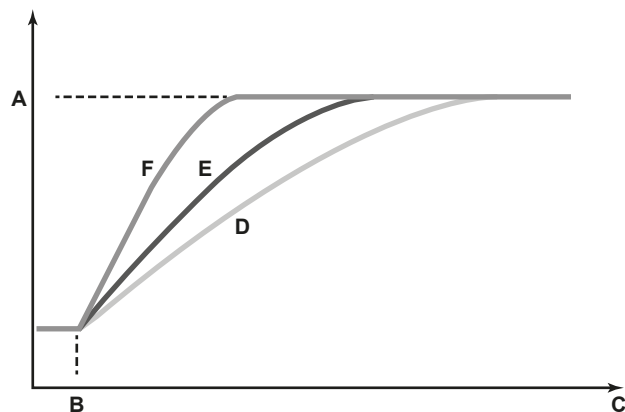



- A** Température définie de l'unité intérieure
- B** Début de l'opération
- C** Temps de fonctionnement
- D** Doux
- E** Rapide
- F** Puissant

## 22 Mise en service



### REMARQUE

**Liste de contrôle de mise en service générale** En plus des instructions de mise en service figurant dans ce chapitre, une liste de contrôle de mise en service générale est également disponible sur le Daikin Business Portal (authentification exigée).

La liste de contrôle de mise en service générale complète les instructions du présent chapitre et elle peut servir de référence et de modèle de rapport durant la mise en service et la livraison à l'utilisateur.

### Dans ce chapitre

22.1	Précautions lors de la mise en service .....	138
22.2	Liste de contrôle avant la mise en service .....	139
22.3	Liste de vérifications pendant la mise en service .....	140
22.4	A propos du test de fonctionnement.....	140
22.5	Pour effectuer un essai de marche (écran à 7 segments).....	141
22.6	Correction après achèvement anormal de l'opération de test.....	142

### 22.1 Précautions lors de la mise en service



#### DANGER: RISQUE D'ÉLECTROCUTION



#### DANGER: RISQUE DE BRÛLURE



#### MISE EN GARDE

**N'effectuez pas l'opération de test pendant une intervention sur les unités intérieures.**

Lors de la réalisation de l'opération de test, NON seulement l'unité extérieure, mais l'unité intérieure connectée fonctionnera également. Travailler sur une unité intérieure pendant l'exécution d'une opération de test est dangereux.



#### MISE EN GARDE

NE PAS insérer les doigts, de tiges ou d'autres objets dans l'entrée ou la sortie d'air. NE PAS retirer le capot de ventilateur. Lorsque le ventilateur tourne à haute vitesse, il peut provoquer des blessures.



#### INFORMATION

Lors de la première période de fonctionnement de l'unité, la puissance requise peut être plus élevée que la puissance indiquée sur la plaque signalétique de l'unité. Ce phénomène est causé par le compresseur, qui nécessite environ 50 heures de fonctionnement en continu avant de fonctionner en douceur et de proposer une consommation électrique stable.



### REMARQUE

Veillez à effectuer la mise sous tension 6 heures avant le fonctionnement afin que l'alimentation arrive au chauffage de carter et à protéger le compresseur.

L'unité extérieure et les unités intérieures démarrent lors du test. Assurez-vous que les préparations de toutes les unités intérieures sont finies (tuyauterie, câblage électrique, purge d'air, ...). Reportez-vous au mode d'emploi des unités intérieures pour plus de détails.

## 22.2 Liste de contrôle avant la mise en service

Après l'installation de l'unité, vérifiez d'abord les points ci-dessous. Une fois tous les contrôles effectués, l'unité doit être fermée. Mettez l'unité sous tension une fois qu'elle est fermée.

<input type="checkbox"/>	Vous devez lire les instructions d'installation et d'utilisation complètes telles que décrites dans le <b>guide d'installation et de référence utilisateur</b> .
<input type="checkbox"/>	<b>Installation</b> Afin d'éviter des vibrations et des bruits anormaux au démarrage de l'unité, s'assurer que l'unité est correctement installée.
<input type="checkbox"/>	<b>Câblage sur place</b> Assurez-vous que le câblage a bien été exécuté conformément aux instructions du chapitre " <a href="#">20 Installation électrique</a> " [▶ 107], aux schémas de câblage et à la législation en vigueur.
<input type="checkbox"/>	<b>Tension de l'alimentation</b> Assurez-vous que la tension de l'alimentation du panneau d'alimentation local. La tension DOIT correspondre à la tension indiquée sur la plaquette signalétique de l'unité.
<input type="checkbox"/>	<b>Câblage de mise à la terre</b> Assurez-vous que les câbles de mise à la terre ont été correctement raccordés et que les bornes de terre sont bien serrées.
<input type="checkbox"/>	<b>Test d'isolation du circuit d'alimentation principal</b> A l'aide d'un mégastesteur pour 500 V, vérifiez que la résistance d'isolation de 2 MΩ ou plus soit atteinte en appliquant une tension de 500 V CC entre les bornes d'alimentation et la terre. N'utilisez JAMAIS de mégastesteur pour les câbles de transmission.
<input type="checkbox"/>	<b>Fusibles, disjoncteurs ou dispositifs de protection</b> Vérifier que les fusibles, disjoncteurs ou les dispositifs de protection installés localement sont de la taille et du type spécifiés dans le chapitre " <a href="#">20.1.6 Exigences du dispositif de sécurité</a> " [▶ 112]. Assurez-vous qu'aucun fusible ou dispositif de protection n'a été court-circuité.
<input type="checkbox"/>	<b>Câblage interne</b> Vérifiez visuellement le boîtier des composants électriques et l'intérieur de l'unité pour voir s'il n'y a pas de connexions détachées ou tout endommagement des composants électriques.
<input type="checkbox"/>	<b>Taille des tuyaux et isolation des tuyaux</b> Veillez à ce que des tuyaux de taille correcte soient installés et faites en sorte qu'ils soient correctement isolés.
<input type="checkbox"/>	<b>Vannes d'arrêt</b> Veillez à ce que les vannes d'arrêt soient ouvertes du côté liquide et du côté gaz.
<input type="checkbox"/>	<b>Equipement endommagé</b> Vérifiez l'intérieur de l'unité afin de vous assurer qu'aucun composant n'est endommagé ou qu'aucune conduite n'est coincée.
<input type="checkbox"/>	<b>Fuite de réfrigérant</b> Vérifiez l'intérieur de l'unité afin de vous assurer qu'il n'y a pas de fuites de réfrigérant. En cas de fuite du réfrigérant, essayez de réparer la fuite. Si la réparation échoue, contactez votre revendeur le plus proche. Ne touchez pas de réfrigérant qui a fuit pas les raccords des canalisations de réfrigérant. Cela peut entraîner des gelures.

<input type="checkbox"/>	<b>Fuite d'huile</b> Vérifiez qu'il n'y a pas de fuites d'huile au niveau du compresseur. En cas de fuite d'huile, essayez de réparer la fuite. Si la réparation échoue, contactez votre revendeur le plus proche.
<input type="checkbox"/>	<b>Entrée/sortie d'air</b> Vérifier que l'entrée et la sortie d'air de l'unité ne sont PAS obstruées par des feuilles de papier, des cartons ou tout autre matériel.
<input type="checkbox"/>	<b>Charge de réfrigérant supplémentaire</b> La quantité de réfrigérant à ajouter dans l'appareil doit figurer sur la plaquette "Réfrigérant ajouté" incluse et apposée sur le côté arrière du couvercle avant.
<input type="checkbox"/>	<b>Exigences pour l'équipement R32</b> Assurez-vous que le système répond à toutes les exigences qui sont décrites dans le chapitre suivant: " <a href="#">3.1 Instructions pour l'appareil utilisant du réfrigérant R32</a> " [▶ 17].
<input type="checkbox"/>	<b>Réglages sur place</b> Assurez-vous que tous les réglages sur place sont faits. Reportez-vous à " <a href="#">21.2 Réalisation des réglages sur place</a> " [▶ 120].
<input type="checkbox"/>	<b>Date d'installation et réglage sur place</b> Veillez à indiquer la date d'installation sur l'autocollant à l'arrière du panneau frontal conformément à EN60335-2-40. Notez le contenu du ou des réglages sur place.

## 22.3 Liste de vérifications pendant la mise en service

<input type="checkbox"/>	<b>Essai de fonctionnement.</b>
--------------------------	---------------------------------

## 22.4 A propos du test de fonctionnement



### REMARQUE

Veillez à effectuer le test après la première installation. Sinon, le code de dysfonctionnement **U3** s'affichera sur l'interface utilisateur et le fonctionnement normal ou le test de l'unité intérieure individuelle ne pourra pas être effectué.

La procédure ci-dessous décrit le test de fonctionnement du système complet. Cette opération vérifie et évalue les aspects suivants:

- Contrôle du mauvais câblage (contrôle de communication avec les unités intérieures).
- Vérification de l'ouverture des vannes d'arrêt.
- Evaluation de la longueur de tuyau.
- Les anomalies des unités intérieures ne peuvent être vérifiées pour chaque unité séparément. Une fois que le test est terminé, vérifiez les unités intérieures l'une après l'autre en effectuant une opération normale à l'aide de l'interface utilisateur. Reportez-vous au manuel d'installation de l'unité intérieure pour plus de détails concernant l'essai de marche individuel.

**INFORMATION**

- Cela peut prendre 10 minutes pour obtenir un état du réfrigérant uniforme avant le démarrage du compresseur.
- Pendant l'opération de test, le bruit de passage du réfrigérant ou le bruit magnétique d'une électrovanne peuvent être audibles et l'indication de l'affichage peut changer. Il ne s'agit pas de dysfonctionnements.

## 22.5 Pour effectuer un essai de marche (écran à 7 segments)

- 1 Assurez-vous que tous les réglages sur place désirés sont faits, voir "[21.2 Réalisation des réglages sur place](#)" [▶ 120].
- 2 Mettez l'unité extérieure et toutes les unités intérieures connectées sous tension.

**REMARQUE**

Veillez à effectuer la mise sous tension 6 heures avant le fonctionnement afin que l'alimentation arrive au chauffage de carter et à protéger le compresseur.

- 3 Assurez-vous que la situation (inactive) par défaut existe; voir "[21.2.4 Accès au mode 1 ou 2](#)" [▶ 122]. Appuyez sur BS2 pendant 5 secondes minimum. L'unité entame l'opération de test.

**Résultat:** L'opération de test s'effectue automatiquement, l'écran de l'unité extérieure indique "E01" et l'indication "Opération de test" et "Sous contrôle centralisé" s'affichent sur l'interface utilisateur des unités intérieures.

Étapes pendant la procédure d'essai automatique du système:

Étape	Description
E01	Contrôle avant démarrage (égalisation de pression)
E02	Contrôle de démarrage du refroidissement
E03	Condition stable de refroidissement
E04	Contrôle de communication
E05	Contrôle de la vanne d'arrêt
E06	Contrôle de la longueur de canalisation
E09	Opération de pompage
E10	Arrêt de l'unité

**INFORMATION**

Pendant l'opération de test, il n'est pas possible d'arrêter le fonctionnement de l'unité à partir d'une interface utilisateur. Pour annuler l'opération, appuyez sur le bouton BS3. L'unité s'arrêtera après ±30 secondes.

- 4 Vérifiez les résultats de l'opération de test sur l'écran à 7 segments de l'unité extérieure.

Fin	Description
Achèvement normal	Pas d'indication sur l'écran à 7 segments (inactif).

Fin	Description
Achèvement anormal	<p>Indication du code de dysfonctionnement sur l'écran à 7 segments.</p> <p>Reportez-vous à "<a href="#">22.6 Correction après achèvement anormal de l'opération de test</a>" [▶ 142] pour prendre les actions de correction de l'anomalie. Lorsque l'opération de test est complètement achevée, un fonctionnement normal sera possible après 5 minutes.</p>

## 22.6 Correction après achèvement anormal de l'opération de test

L'opération de test s'achève uniquement s'il n'y a pas de code de dysfonctionnement affiché sur l'interface utilisateur ou l'écran à 7 segments de l'unité extérieure. Dans le cas d'un code de dysfonctionnement affiché, effectuez les actions correctrices expliquées dans le tableau des codes de dysfonctionnement. Effectuez à nouveau l'opération de test et confirmez que l'anomalie est bien corrigée.



### INFORMATION

Reportez-vous au manuel d'installation de l'unité intérieure pour plus de détails sur les codes de dysfonctionnement des unités intérieures.

## 23 Remise à l'utilisateur

Une fois l'essai de fonctionnement terminé, lorsque l'unité fonctionne correctement, veillez à ce que ce qui suit soit clair pour l'utilisateur:

- Vérifiez que l'utilisateur dispose de la version imprimée de la documentation et demandez-lui de la conserver pour s'y référer ultérieurement. Informez l'utilisateur qu'il peut trouver la documentation complète à l'adresse URL mentionnée précédemment dans ce manuel.
- Expliquez à l'utilisateur comment utiliser correctement le système et indiquez la procédure à suivre en cas de problèmes.
- Indiquez à l'utilisateur ce qu'il doit faire pour effectuer l'entretien de l'unité.

## 24 Maintenance et entretien



### REMARQUE

L'entretien DOIT être effectué par un installateur agréé ou un agent technique.

Nous recommandons d'effectuer l'entretien au moins une fois par an. Cependant, la législation en vigueur pourrait exiger des intervalles d'entretien plus rapprochés.



### REMARQUE

La législation applicable aux **gaz à effet de serre fluorés** exige que la charge de réfrigérant de l'unité soit indiquée à la fois en poids et en équivalent CO<sub>2</sub>.

**Formule pour calculer la quantité de tonnes d'équivalent CO<sub>2</sub>:** Valeur PRG du réfrigérant × charge de réfrigérant totale [en kg] / 1000

### Dans ce chapitre

24.1	Consignes de sécurité pour la maintenance.....	144
24.1.1	Prévention des risques électriques.....	145
24.2	Liste de vérification pour la maintenance annuelle de l'unité extérieure.....	146
24.3	A propos du fonctionnement en mode service.....	146
24.3.1	Utilisation du mode de dépression.....	146
24.3.2	Récupération du réfrigérant.....	146

### 24.1 Consignes de sécurité pour la maintenance



### DANGER: RISQUE D'ÉLECTROCUTION



### DANGER: RISQUE DE BRÛLURE



### AVERTISSEMENT

Avant de commencer à travailler sur des systèmes contenant des réfrigérants inflammables, des contrôles de sécurité sont nécessaires pour s'assurer que le risque d'inflammation est réduit au minimum. Il convient donc de suivre certaines instructions.

Reportez-vous au manuel d'entretien pour plus d'informations.



### REMARQUE: Risque de décharge électrostatique

Avant de procéder à des travaux de maintenance ou d'entretien, touchez une pièce métallique de l'unité pour supprimer l'électricité statique et protéger la CCI.



## 24.1.1 Prévention des risques électriques

Lors de l'entretien de l'équipement inverseur:

- 1 N'ouvrez PAS le couvercle du boîtier de composants électriques pendant 10 minutes après avoir coupé l'alimentation.
- 2 Mesurez la tension entre les bornes du bornier à l'aide d'un testeur et confirmez que l'alimentation est coupée. Par ailleurs, mesurez les points comme illustré dans la figure au moyen d'un testeur et vérifiez que la tension du condensateur dans le circuit principal est inférieure à 50 V CC. Si la tension mesurée est toujours supérieure à 50 V CC, déchargez les condensateurs de manière sûre en utilisant un stylo de décharge de condensateur dédié pour éviter tout risque d'étincelle.

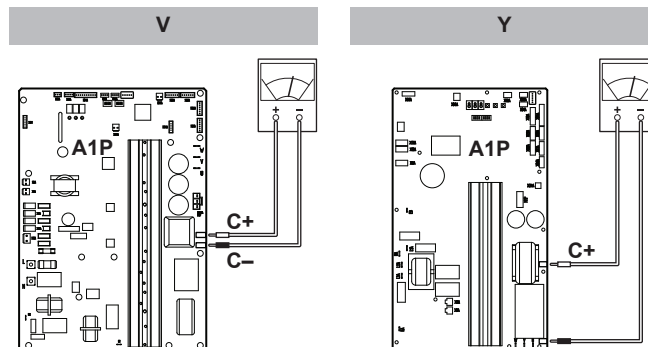

- 3 Pour éviter d'endommager la carte PC, touchez une pièce métallique non revêtue pour éliminer l'électricité statique avant de retirer ou de brancher les connecteurs.
- 4 Le circuit imprimé de secours (A3P) situé à l'arrière de la plaque de montage du boîtier de commutation peut contenir de l'énergie résiduelle. Avant de procéder à l'entretien, attendez au moins 20 minutes que le voyant vert de la carte de circuits imprimés s'éteigne (voir l'illustration ci-dessous).

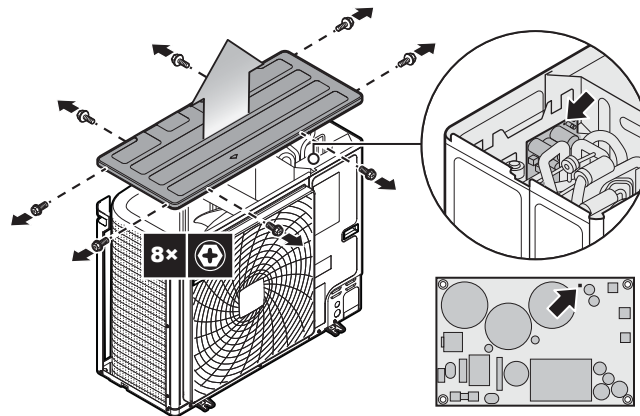

- 5 Tirez le connecteur de jonction X106A (A1P) des moteurs de ventilateur dans l'unité extérieure avant de commencer l'entretien sur l'équipement inverseur. Veillez à ne pas toucher les parties sous tension. (Si un ventilateur tourne en raison d'un vent fort, il peut stocker de l'électricité dans la capacitance ou dans le circuit principal et provoquer un choc électrique.)
- 6 Une fois que le service est terminé, rebrancher le connecteur de jonction. Sinon, le code d'erreur E7 s'affichera sur le dispositif de régulation à distance et le fonctionnement normal ne sera pas effectué.

Pour plus de détails, se reporter au schéma de câblage apposé à l'arrière du couvercle d'entretien.

Attention au ventilateur. Il est dangereux d'inspecter l'unité quand le ventilateur tourne. Veillez à désactiver l'interrupteur principal et à enlever les fusibles du circuit de commande situé dans l'unité extérieure.

## 24.2 Liste de vérification pour la maintenance annuelle de l'unité extérieure

Vérifiez les éléments suivants au moins une fois par an:

- Échangeur de chaleur

L'échangeur de chaleur de l'unité extérieure peut être obstrué par de la poussière, de la saleté, des feuilles, etc. Nous vous recommandons de nettoyer l'échangeur de chaleur chaque année. Un échangeur de chaleur obstrué peut générer une pression trop faible ou trop élevée, ce qui occasionne de mauvaises performances.

## 24.3 A propos du fonctionnement en mode service

L'opération de récupération/vidé de réfrigérant est possible en appliquant le réglage [2-21]. Se reporter à "[21.2 Réalisation des réglages sur place](#)" [▶ 120] pour plus de détails sur le réglage du mode 2.

Lorsque le mode de vidé/récupération est utilisé, vérifier très attentivement ce qui doit être vidé/récupéré avant de démarrer. Reportez-vous au mode d'installation de l'unité intérieure pour plus d'informations concernant le vidé et la récupération.

### 24.3.1 Utilisation du mode de dépression

- 1 Lorsque l'unité est à l'arrêt, activez le réglage [2-21] pour démarrer le mode dépression.

**Résultat:** Lorsque c'est confirmé, les vannes d'expansion des unités intérieure et extérieure s'ouvriront entièrement. A ce moment, H1P s'allume, l'interface utilisateur de toutes les unités intérieures indique TEST (opération de test) et  (contrôle externe) et l'opération sera interdite.

- 2 Evacuez le système avec une pompe à vide.
- 3 Appuyez sur le bouton BS1 pour arrêter le mode de vide.

### 24.3.2 Récupération du réfrigérant

Cela doit être fait avec une unité de récupération de réfrigérant. Suivez la même procédure que pour la méthode du vide.



#### **DANGER: RISQUE D'EXPLOSION**

**Pompage – fuite de réfrigérant.** Si vous voulez pomper le système et qu'il y a une fuite dans le circuit de réfrigérant:

- N'utilisez PAS la fonction de pompage automatique de l'unité qui vous permet de récupérer tout le réfrigérant du système dans l'unité extérieure. **Conséquence possible :** Auto-combustion et explosion du compresseur en raison d'air entrant dans le compresseur en marche.
- Utilisez un système de récupération séparé de manière à ce que le compresseur de l'unité ne doive PAS fonctionner.

**REMARQUE**

Veillez à NE PAS récupérer d'huile lors de la récupération du réfrigérant. **Exemple :**  
En utilisant un séparateur d'huile.

# 25 Dépannage

Dans ce chapitre

25.1	Vue d'ensemble: dépannage.....	148
25.2	Précautions lors du dépannage.....	148
25.3	Résolution des problèmes sur la base des codes d'erreur.....	148
25.3.1	Codes d'erreur: Aperçu.....	149
25.4	Système de détection de fuite de réfrigérant.....	151

## 25.1 Vue d'ensemble: dépannage

### Avant le dépannage

Effectuez une inspection visuelle complète de l'unité et recherchez des défauts évidents tels que des connexions détachées ou des câbles défectueux.

## 25.2 Précautions lors du dépannage



### AVERTISSEMENT

- Lors de l'inspection du coffret électrique de l'unité, vérifiez TOUJOURS que l'unité est déconnectée du secteur. Désactivez le disjoncteur du circuit correspondant.
- Lorsqu'un dispositif de sécurité a été activé, arrêtez l'unité et recherchez la cause du déclenchement du dispositif de sécurité avant de le réinitialiser. Ne déviez JAMAIS les dispositifs de sécurité. De même, ne les réglez jamais sur une valeur autre que celle du réglage par défaut défini en usine. Contactez votre revendeur si vous ne parvenez pas à trouver la cause du problème.



### DANGER: RISQUE D'ÉLECTROCUTION



### AVERTISSEMENT

Pour éviter les risques liés à la réinitialisation intempestive de la coupure thermique, cet appareil NE DOIT PAS être alimenté en énergie par un dispositif de commutation externe, comme un programmateur, ou raccordé à un circuit qui est régulièrement mis sous tension et hors tension par le service public.



### DANGER: RISQUE DE BRÛLURE

## 25.3 Résolution des problèmes sur la base des codes d'erreur

Dans le cas d'un code de dysfonctionnement affiché, effectuez les actions correctrices expliquées dans le tableau des codes de dysfonctionnement.

Une fois que l'anomalie est corrigée, appuyez sur BS3 pour réinitialiser le code de dysfonctionnement et réessayez l'opération.

**INFORMATION**

Si un dysfonctionnement se produit, le code d'erreur s'affiche sur l'écran à 7 segments de l'unité extérieure et sur l'interface utilisateur de l'unité intérieure.

## 25.3.1 Codes d'erreur: Aperçu

Si d'autres codes d'erreur apparaissent, contactez votre revendeur.

Code principal	Cause	Solution	SVEO <sup>(a)</sup>	SVS <sup>(b)</sup>
<i>R0-11</i>	Le capteur R32 dans une des unités intérieures a détecté une fuite de réfrigérant <sup>(c)</sup>	Fuite possible de R32. Le système lancera automatiquement une opération de récupération du réfrigérant pour stocker tout le réfrigérant dans l'unité extérieure. Lorsque l'opération de récupération du réfrigérant est terminée, l'unité du système passe en mode verrouillé. Une intervention est nécessaire pour réparer la fuite et activer le système. Se référer au manuel d'entretien pour plus d'informations.	✓	✓
<i>R0/CH</i>	Erreur du système de sécurité (détection de fuite) <sup>(c)</sup>	Une erreur liée au système de sécurité s'est produite. Se référer au manuel d'entretien pour plus d'informations.	✓	
<i>CH-01</i>	Dysfonctionnement du capteur R32 d'une des unités intérieures <sup>(c)</sup>	Vérifiez la connexion sur la carte de circuits imprimés ou l'actionneur. Le système continuera à fonctionner, mais l'unité intérieure visée cessera de fonctionner. Se référer au manuel d'entretien pour plus d'informations.		✓
<i>CH-02</i>	Fin de vie du capteur R32 d'une des unités intérieures <sup>(c)</sup>	L'un des capteurs est en fin de vie et doit être remplacé. Se référer au manuel d'entretien pour plus d'informations.		
<i>E3</i>	<ul style="list-style-type: none"> <li>▪ La vanne d'arrêt d'une unité extérieure est restée fermée.</li> <li>▪ Surcharge de réfrigérant</li> </ul>	<ul style="list-style-type: none"> <li>▪ Ouvrir la vanne d'arrêt du côté liquide et du côté gaz.</li> <li>▪ Recalculez la quantité requise de réfrigérant à partir de la longueur de tuyau et corrigez le niveau de charge de réfrigérant en récupérant l'excès de réfrigérant au moyen d'une machine spéciale.</li> </ul>	✓	
<i>E4</i>	<ul style="list-style-type: none"> <li>▪ La vanne d'arrêt d'une unité extérieure est restée fermée.</li> <li>▪ Réfrigérant insuffisant</li> </ul>	<ul style="list-style-type: none"> <li>▪ Ouvrez la vanne d'arrêt du côté liquide et du côté gaz.</li> <li>▪ Vérifiez si la charge de réfrigérant supplémentaire s'est achevée correctement. Recalculez la quantité de réfrigérant requise à partir de la longueur de tuyau et ajoutez la quantité adéquate de réfrigérant.</li> </ul>	✓	

Code principal	Cause	Solution	SVEO <sup>(a)</sup>	SVS <sup>(b)</sup>
E9	Dysfonctionnement de la vanne d'expansion électronique (Y1E) - A1P (X21A) (Y3E) - A1P (X23A)	Vérifiez la connexion sur la carte de circuits imprimés ou l'actionneur.	✓	
F3	<ul style="list-style-type: none"> <li>▪ La vanne d'arrêt d'une unité extérieure est restée fermée.</li> <li>▪ Réfrigérant insuffisant</li> </ul>	<ul style="list-style-type: none"> <li>▪ Ouvrez la vanne d'arrêt du côté liquide et du côté gaz.</li> <li>▪ Vérifiez si la charge de réfrigérant supplémentaire s'est achevée correctement. Recalculez la quantité de réfrigérant requise à partir de la longueur de tuyau et ajoutez la quantité adéquate de réfrigérant.</li> </ul>	✓	
F6	Surcharge de réfrigérant	Recalculez la quantité requise de réfrigérant à partir de la longueur de tuyau et corrigez le niveau de charge de réfrigérant en récupérant l'excès de réfrigérant au moyen d'une machine spéciale.	✓	
H9	Dysfonctionnement du capteur de température ambiante (R1T) - A1P (X18A)	Vérifiez la connexion sur la carte de circuits imprimés ou l'actionneur.	✓	
J3	Dysfonctionnement du capteur de température d'évacuation (R21T): circuit ouvert / court-circuit - A1P (X19A)	Vérifiez la connexion sur la carte de circuits imprimés ou l'actionneur.	✓	
J5	Dysfonctionnement du capteur de température d'aspiration (R3T) - A1P (X30A) (aspiration) (R5T) - A1P (X30A) (sous-refroidissement)	Vérifiez la connexion sur la carte de circuits imprimés ou l'actionneur.	✓	
J6	Dysfonctionnement du capteur de température de liquide (serpentin) (R4T) - A1P (X30A)	Vérifiez la connexion sur la carte de circuits imprimés ou l'actionneur.	✓	
J7	Dysfonctionnement du capteur de température de liquide (après le sous-refroidissement HE) (R7T) - A1P (X30A)	Vérifiez la connexion sur la carte de circuits imprimés ou l'actionneur.	✓	
J9	Dysfonctionnement du capteur de température de gaz (après le sous-refroidissement HE) (R6T) - A1P (X30A) (superchaleur)	Vérifiez la connexion sur la carte de circuits imprimés ou l'actionneur.	✓	
JR	Dysfonctionnement du capteur haute pression (S1NPH): circuit ouvert / court-circuit - A1P (X32A)	Vérifiez la connexion sur la carte de circuits imprimés ou l'actionneur.	✓	
JL	Dysfonctionnement du capteur basse pression (S1NPL): circuit ouvert / court-circuit - A1P (X31A)	Vérifiez la connexion sur la carte de circuits imprimés ou l'actionneur.	✓	

Code principal	Cause	Solution	SVEO <sup>(a)</sup>	SVS <sup>(b)</sup>
<i>LC</i>	Unité extérieure de transmission - inverseur: Problème de transmission INV1 / FAN1	Vérifiez la connexion.	✓	
<i>P1</i>	Déséquilibre dans la tension d'alimentation électrique INV1	Vérifiez si l'alimentation est dans la fourchette.		
<i>U2</i>	Tension d'alimentation insuffisante	Vérifiez si la tension d'alimentation est fournie correctement.	✓	
<i>U3</i>	Code de dysfonctionnement: Essai de marche du système par encore exécuté (fonctionnement du système impossible)	Effectuez l'essai de fonctionnement du système.		
<i>U4</i>	Aucune alimentation n'est amenée à l'unité extérieure.	Vérifiez que le câblage d'alimentation de l'unité extérieure est correctement raccordé.	✓	
<i>U9</i>	Problème de concordance du système. Mauvais type d'unités intérieures combinés (R410A, R407C, RA, etc.) Dysfonctionnement de l'unité intérieure	Vérifiez si d'autres unités intérieures présentent un dysfonctionnement et confirmez que le mélange d'unités intérieures est autorisé.	✓	
<i>UR</i>	Mauvais type d'unité intérieure raccordé.	Vérifiez le type d'unité intérieure actuellement raccordée. S'il n'est pas correct, remplacez-le par le type correct.	✓	
<i>UH</i>	Interconnexions incorrectes entre les unités.	Raccordez les interconnexions F1 et F2 de l'unité BS correctement à la carte de circuits imprimés de l'unité extérieure (TO BP UNIT). Veiller à ce que la communication avec l'unité BP soit activée.	✓	
<i>UF</i>	<ul style="list-style-type: none"> <li>▪ La vanne d'arrêt d'une unité extérieure est restée fermée.</li> <li>▪ La tuyauterie et le câblage d'une unité intérieure spécifiée ne sont pas raccordés correctement à l'unité extérieure.</li> </ul>	<ul style="list-style-type: none"> <li>▪ Ouvrez la vanne d'arrêt du côté liquide et du côté gaz.</li> <li>▪ Vérifiez que la tuyauterie et le câblage d'une unité intérieure spécifiée sont raccordés correctement à l'unité extérieure.</li> </ul>	✓	

<sup>(a)</sup> La borne SVEO fournit un contact électrique qui se ferme si l'erreur indiquée apparaît.

<sup>(b)</sup> La borne SVS fournit un contact électrique qui se ferme si l'erreur indiquée apparaît.

<sup>(c)</sup> Le code d'erreur s'affiche uniquement sur l'interface utilisateur de l'unité intérieure où l'erreur s'est produite.

## 25.4 Système de détection de fuite de réfrigérant

### Fonctionnement normal

En fonctionnement normal, l'alarme seulement et le contrôleur à distance superviseur n'ont aucune fonctionnalité. L'écran du contrôleur à distance en mode alarme uniquement et superviseur sera éteint. Le fonctionnement du contrôleur à distance peut être vérifié en appuyant sur le bouton  pour ouvrir le menu installateur.

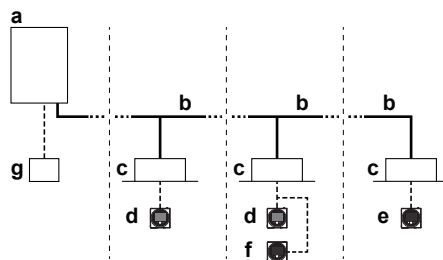

- a Unité extérieure de pompe à chaleur
- b Tuyauterie de réfrigérant
- c Unité intérieure VRV à expansion directe (DX)
- d Contrôleur à distance en mode normal
- e Contrôleur à distance en mode d'alarme uniquement
- f Contrôleur à distance en mode superviseur (obligatoire dans certaines situations)
- g iTM (option)

**Note :** Lors de la mise en route du système, le mode de contrôle à distance peut être vérifié à l'écran.

### Opération de détection de fuite

Si le capteur R32 de l'unité intérieure détecte une fuite de réfrigérant, l'utilisateur sera averti par des signaux sonores et visuels du contrôleur à distance de l'unité intérieure qui fuit (et du contrôleur à distance du superviseur, le cas échéant). En même temps, l'unité extérieure commencera à récupérer le réfrigérant afin de réduire la quantité de réfrigérant dans le système intérieur.

Après l'opération, l'unité se mettra en état de verrouillage. Le retour d'information du contrôleur à distance après le fonctionnement de détection de fuite dépendra de son mode.



#### AVERTISSEMENT

Cette unité est équipée d'un système de détection de fuite de réfrigérant pour la sécurité.

Pour être efficace, l'unité DOIT être alimentée en électricité à tout moment après l'installation, sauf pour la maintenance.

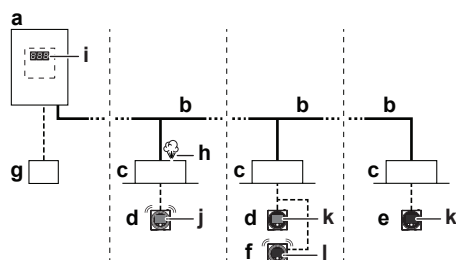

- a Unité extérieure de pompe à chaleur
- b Tuyauterie de réfrigérant
- c Unité intérieure VRV à expansion directe (DX)
- d Contrôleur à distance en mode normal
- e Contrôleur à distance en mode d'alarme uniquement
- f Contrôleur à distance en mode superviseur (obligatoire dans certaines situations)
- g iTM (option)
- h Fuite de réfrigérant
- i Code d'erreur de l'unité extérieure sur l'affichage à 7 segments
- j Le code d'erreur 'A0-11', l'alarme sonore et le signal d'avertissement rouge sont générés par ce contrôleur à distance. Le **numéro** de l'unité s'affiche sur le contrôleur à distance.
- k Le code d'erreur 'U9-02' s'affiche sur ce contrôleur à distance. Pas d'alarme ni de voyant lumineux.
- l Le code d'erreur 'A0-11', l'alarme sonore et le signal d'avertissement rouge sont générés par ce contrôleur à distance **superviseur**. L'**adresse** de l'unité s'affiche sur ce contrôleur à distance.



Après l'opération de récupération du réfrigérant, un code d'erreur s'affiche et l'unité est en état de verrouillage. Une intervention est nécessaire pour réparer la fuite et activer le système. Se référer au manuel d'entretien pour plus d'informations.

**Note :** Il est possible d'arrêter l'alarme de détection de fuite à partir du contrôleur et de l'appli. Pour arrêter l'alarme à partir de la télécommande, appuyez sur  pendant 3 secondes.

**Note :** La détection de fuite déclenchera la sortie SVS. Pour plus d'informations, reportez-vous à "[20.3 Raccordement des sorties externes](#)" [▶ 116].

**Note :** Une carte de sortie optionnelle pour l'unité intérieure peut être ajoutée pour fournir une sortie pour un appareil externe. La carte de circuits imprimés de sortie se déclenchera en cas de détection d'une fuite. Pour le nom exact du modèle, voir la liste des options de l'unité intérieure. Pour plus d'informations sur cette option, consultez le manuel d'installation de la carte de sortie optionnelle.

**Note :** iTM et le module WAGO peut également être connecté pour générer un signal de sortie en cas de détection de fuite. Par ex.e, il peut être utilisé dans un lieu surveillé. Veuillez vous référer au manuel d'installation de l'iTM pour plus de détails.



#### REMARQUE

Le capteur de fuites de réfrigérant R32 est un détecteur à semi-conducteurs qui peut détecter de manière incorrecte des substances autres que le réfrigérant R32. Évitez d'utiliser des substances chimiques (par ex. des solvants organiques, de la laque pour les cheveux, de la peinture) à des concentrations élevées, à proximité de l'unité intérieure, car cela peut entraîner une détection erronée du capteur de fuite de réfrigérant R32.

## 26 Mise au rebut



### REMARQUE

NE TENTEZ PAS de démonter le système: le démontage du système et le traitement du réfrigérant, de l'huile et des autres pièces DOIVENT être conformes à la législation en vigueur. Les unités DOIVENT être traitées dans des établissements spécialisés de réutilisation, de recyclage et de remise en état.

## 27 Données techniques

Un **sous-ensemble** des dernières données techniques est disponible sur le site web régional de Daikin (accessible au public). L'**ensemble complet** des dernières données techniques est disponible sur le Daikin Business Portal (authentification requise).

### Dans ce chapitre

27.1	Espace de service: Unité extérieure.....	156
27.2	Schéma de tuyauterie: unité extérieure.....	158
27.3	Schéma de câblage: unité extérieure.....	159

## 27.1 Espace de service: Unité extérieure

<b>Côté aspiration</b>	Dans les illustrations ci-dessous, l'espace de service côté aspiration repose sur un fonctionnement de 35°C BS et de refroidissement. Prévoyez plus d'espace dans les cas suivants: <ul style="list-style-type: none"> <li>▪ Lorsque la température du côté aspiration dépasse régulièrement cette température.</li> <li>▪ Lorsque la charge thermique des unités extérieures est censée dépasser régulièrement la capacité de fonctionnement maximale.</li> </ul>
<b>Côté décharge</b>	Tenez compte du travail de tuyauterie de réfrigérant lors du positionnement des unités. Si votre configuration ne correspond à aucune des configurations ci-dessous, contactez votre distributeur.

### Unité simple (□) | Rangée simple d'unités (◀▶)

	A~E	H <sub>B</sub> H <sub>D</sub> H <sub>U</sub>	(mm)							
			a	b	c	d	e	e <sub>B</sub>	e <sub>D</sub>	
	B	—		≥100						
	A, B, C	—	≥100 <sup>(1)</sup>	≥100	≥100					
	B, E	—		≥100			≥1000		≤500	
	A, B, C, E	—	≥150 <sup>(1)</sup>	≥150	≥150		≥1000		≤500	
	D	—				≥500				
	D, E	—				≥500	≥1000	≤500		
	B, D	H <sub>D</sub> >H <sub>U</sub> H <sub>D</sub> ≤H <sub>U</sub>		≥100		≥500				
	B, D, E	H <sub>D</sub> >H <sub>U</sub>	H <sub>B</sub> ≤½H <sub>U</sub>	≥250		≥750	≥1000	≤500		
			½H <sub>U</sub> <H <sub>B</sub> ≤H <sub>U</sub>	≥250		≥1000	≥1000	≤500		
		H <sub>D</sub> ≤H <sub>U</sub>	H <sub>B</sub> >H <sub>U</sub>	⊘						
H <sub>D</sub> >H <sub>U</sub>			⊘							

	A, B, C	—	≥200 <sup>(1)</sup>	≥300	≥1000					
	A, B, C, E	—	≥200 <sup>(1)</sup>	≥300	≥1000		≥1000		≤500	
	D	—				≥1000				
	D, E	—				≥1000	≥1000	≤500		
	B, D	H <sub>D</sub> >H <sub>U</sub>		≥300		≥1000				
			H <sub>D</sub> ≤H <sub>U</sub>	≥250		≥1500				
			≥300		≥1500					
	B, D, E	H <sub>D</sub> >H <sub>U</sub>	H <sub>B</sub> ≤½H <sub>U</sub>	≥300		≥1000	≥1000	≤500		
			½H <sub>U</sub> <H <sub>B</sub> ≤H <sub>U</sub>	≥300		≥1250	≥1000	≤500		
		H <sub>D</sub> ≤H <sub>U</sub>	H <sub>B</sub> >H <sub>U</sub>	⊘						
H <sub>D</sub> >H <sub>U</sub>			⊘							

(1) Pour une meilleure facilité d'entretien, utilisez une distance ≥250 mm

A,B,C,D Obstacles (murs/plaques déflectrices)

E Obstacle (toit)

a,b,c,d,e Espace de service minimum entre l'unité et les obstacles A, B, C, D et E

e<sub>B</sub> Distance maximale entre l'unité et le bord de l'obstacle E, dans le sens de l'obstacle B

e<sub>D</sub> Distance maximale entre l'unité et le bord de l'obstacle E, dans le sens de l'obstacle D

H<sub>U</sub> Hauteur de l'unité

H<sub>B</sub>,H<sub>D</sub> Hauteur des obstacles B et D

1 Etanchéifiez le bas du cadre d'installation pour éviter à l'aide déchargé de retourner vers le côté aspiration par le bas de l'unité.

2 Un maximum de deux unités peut être installé.

⊘ Non permis

**Rangées multiples d'unités** 

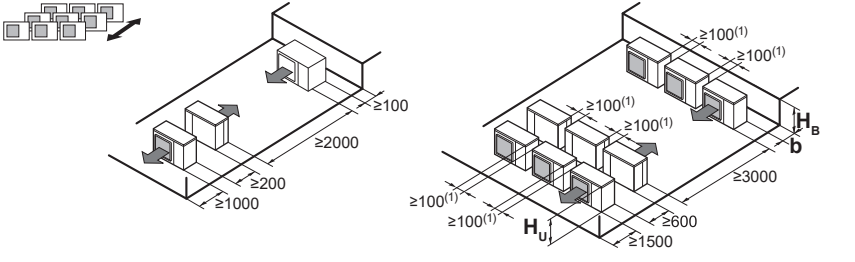

$H_B$ $H_U$	$b$ (mm)
$H_B \leq \frac{1}{2}H_U$	$b \geq 250$
$\frac{1}{2}H_U < H_B \leq H_U$	$b \geq 300$
$H_B > H_U$	⊘

(1) Pour une meilleure facilité d'entretien, utilisez une distance  $\geq 250$  mm

**Unités empilées (max. 2 niveaux)** 

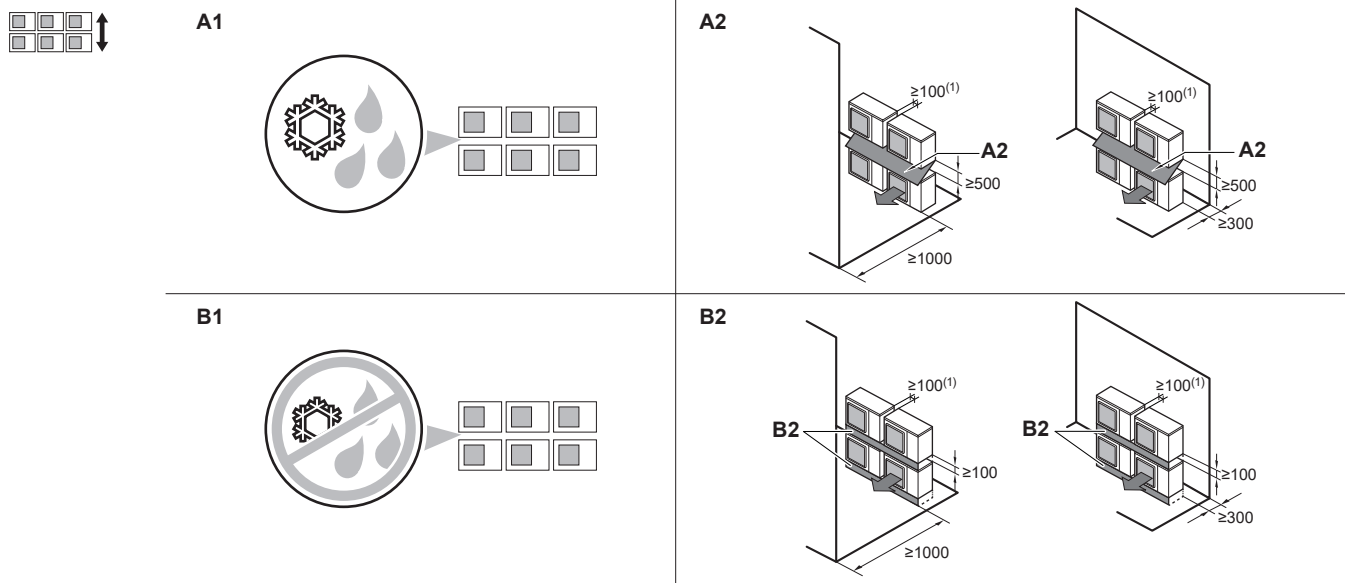

(1) Pour une meilleure facilité d'entretien, utilisez une distance  $\geq 250$  mm

- A1=>A2** (A1) S'il y a danger de fuite de drainage et de gel entre les unités supérieure et inférieure...  
(A2) Alors, installez un toit entre les unités supérieure et inférieure. Installez l'unité supérieure suffisamment haut au-dessus de l'unité inférieure pour empêcher l'accumulation de glace sur la plaque inférieure de l'unité supérieure.
- B1=>B2** (B1) S'il n'y a pas de danger de fuite de drainage et de gel entre les unités supérieure et inférieure...  
(B2) Alors, il n'est pas nécessaire d'installer un toit, mais colmatez le creux entre les unités supérieure et inférieure pour éviter à l'air déchargé de retourner vers le côté aspiration via le bas de l'unité.

## 27.2 Schéma de tuyauterie: unité extérieure

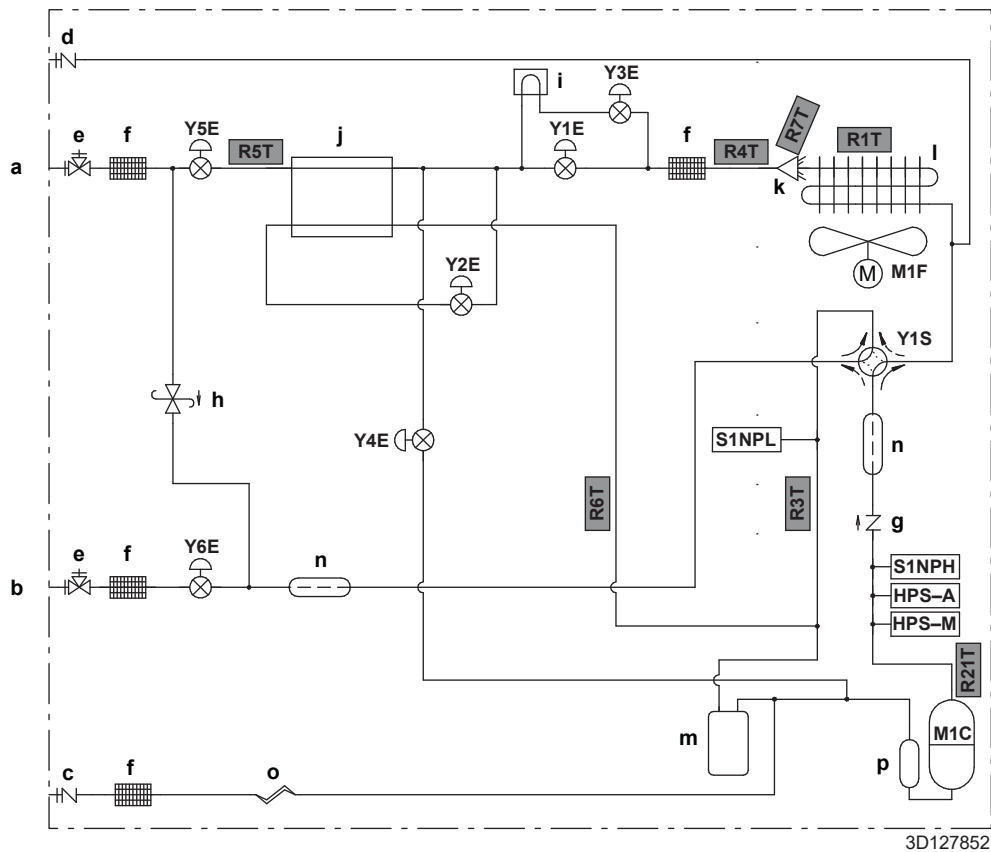

3D127852

**a** Liquide**b** Gaz**c** Orifice de charge**d** Orifice de service**e** Vanne d'arrêt**f** Filtre du réfrigérant**g** Vanne unidirectionnelle**h** Soupape de décharge de pression**i** Refroidissement de CCI**j** Échangeur thermique à double tube**k** Distributeur**l** Échangeur de chaleur**m** Accumulateur**n** Silencieux**o** Tube capillaire**p** Accumulateur du compresseur**M1C** Compresseur**M1F** Moteur de ventilateur**HPS-A** Pressostat haute pression – réinitialisation automatique**HPS-M** Pressostat haute pression – réinitialisation automatique**S1NPL** Capteur basse pression**S1NPH** Capteur haute pression**Y1E** Vanne d'expansion électronique (principale – EVM1)**Y2E** Vanne d'expansion électronique (EVT)**Y3E** Vanne d'expansion électronique (principale – EVM2)**Y4E** Vanne d'expansion électronique (EVL)**Y5E** Vanne d'expansion électronique (EVSL)**Y6E** Vanne d'expansion électronique (EVSG)**Y1S** Vanne à 4 voies**Thermistances:****R1T** Thermistance (ambiante)**R3T** Thermistance (aspiration)**R4T** Thermistance (liquide)**R5T** Thermistance (sous-refroidissement)**R6T** Thermistance (superchaleur)**R7T** Thermistance (échangeur de chaleur)**R10T** Thermistance (aillette)**R21T** Thermistance (décharge)**Flux de réfrigérant:**



→ Refroidissement

⇝ Chauffage

## 27.3 Schéma de câblage: unité extérieure

Le schéma de câblage électrique est fourni avec l'unité, situé à l'intérieur du couvercle d'entretien.

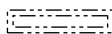
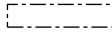
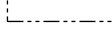
### Symboles:

X1M	Borne principale
-----	Câblage de mise à la terre
<u>15</u>	Fil numéro 15
-----	Fil à prévoir
	Câble à prévoir
→ **/12.2	Le raccord ** se poursuit à la page 12, colonne 2
①	Plusieurs possibilités de câblage
	Option
	Pas installé dans le coffret électrique
	Câblage en fonction du modèle
	CCI

### Légende pour le schéma de câblage RXYSA4~6\_V:

A1P	Carte de circuits imprimés (principale)
A2P	Carte de circuits imprimés (sous-refroidissement)
A3P	Carte de circuits imprimés (secours)
A4P	Carte de circuits imprimés (sélecteur froid/chaud)
BS* (A1P)	Boutons poussoir (mode, réglage, retour, test, réinitialisation)
DS* (A1P)	Microcommutateur
E1H	Chauffage de la plaque de fond (option)
E1HC	Chauffage du carter de moteur
F1U (A1P)	Fusible (M 56 A / 250 V)
F1U (A2P)	Fusible (T 3,15 A / 250 V)
F1U	Fusible (T 1,0 A / 250 V)
F2U (A1P)	Fusible (T 6,3 A / 250 V)
F3U (A1P)	Fusible (T 6,3 A / 250 V)
F6U (A1P)	Fusible (T 5,0 A / 250 V)
F101U (A3P)	Fusible (T 2,0 A / 250 V)
HAP (A1P)	DEL de marche (moniteur d'entretien vert)
K*M (A1P)	Contacteur sur la carte de circuits imprimés
K*R (A*P)	Relais sur CCI
M1C	Moteur (compresseur)
M1F	Moteur (ventilateur)
PS (A*P)	Alimentation de commutation

Q1	Contacteur de surcharge
Q1DI	Disjoncteur de fuite à la terre (non fourni)
R1T	Thermistance (ambiante)
R3T	Thermistance (aspiration)
R4T	Thermistance (liquide)
R5T	Thermistance (sous-refroidissement)
R6T	Thermistance (superchaleur)
R7T	Thermistance (échangeur de chaleur)
R10T	Thermistance (ailette)
R21T	Thermistance (décharge)
R*T	Thermistance PTC
S1NPH	Capteur haute pression
S1NPL	Capteur basse pression
S1PH	Pressostat de haute pression
S1S	Commutateur de commande d'air (option)
S2S	Sélecteur de rafraîchissement/chauffage (option)
SEG* (A1P)	Ecran à 7 segments
SFB	Entrée d'erreur de ventilation mécanique (non fournie)
V1R, V2R (A1P)	Module d'alimentation IGBT
V3R (A1P)	Module diode
X*A	Connecteur PCB
X*M	Barrette de raccordement
X*Y	Connecteur
Y1E	Vanne d'expansion électronique (principale – EVM1)
Y2E	Vanne d'expansion électronique (EVT)
Y3E	Vanne d'expansion électronique (principale – EVM2)
Y4E	Vanne d'expansion électronique (EVL)
Y5E	Vanne d'expansion électronique (EVSL)
Y6E	Vanne d'expansion électronique (EVSG)
Y1S	Electrovanne (soupape 4 voies)
Y3S	Sortie d'opération d'erreur (SVEO) (non fournie)
Y4S	Sortie du capteur de fuite (SVS) (non fournie)
Z*C	Filtre antiparasite (âme en ferrite)
Z*F (A*P)	Filtre antiparasite

#### Légende pour le schéma de câblage RXYSA4~6\_Y:

A1P	Carte de circuits imprimés (principale)
A2P	Carte de circuits imprimés (sous-refroidissement)
A3P	Carte de circuits imprimés (secours)



A4P	Carte de circuits imprimés (sélecteur froid/chaud)
A5P	Carte à circuits imprimés (filtre antiparasite)
BS* (A1P)	Boutons poussoir (mode, réglage, retour, test, réinitialisation)
C* (A1P)	Condensateurs
DS* (A1P)	Commutateur DIP
E1H	Chauffage de la plaque de fond (option)
E1HC	Chauffage du carter de moteur
F1U (A1P)	Fusible (T 6,3 A / 250 V)
F1U (A2P)	Fusible (T 3,15 A / 250 V)
F1U	Fusible (T 1,0 A / 250 V)
F6U (A1P)	Fusible (T 6,3 A / 250 V)
F7U (A1P)	Fusible (T 5,0 A / 250 V)
F101U (A3P)	Fusible (T 2,0 A / 250 V)
HAP (A1P)	DEL de marche (moniteur d'entretien vert)
K*M (A1P)	Contacteur sur la carte de circuits imprimés
K*R (A*P)	Relais sur CCI
L1R (A*P)	Réactance
M1C	Moteur (compresseur)
M1F	Moteur (ventilateur)
PS (A*P)	Alimentation de commutation
Q1	Contacteur de surcharge
Q1DI	Disjoncteur de fuite à la terre (non fourni)
R* (A*P)	Résistance
R1T	Thermistance (ambiante)
R3T	Thermistance (aspiration)
R4T	Thermistance (liquide)
R5T	Thermistance (sous-refroidissement)
R6T	Thermistance (superchaleur)
R7T	Thermistance (échangeur de chaleur)
R10T	Thermistance (aillette)
R21T	Thermistance (décharge)
R*T	Thermistance PTC
S1NPH	Capteur haute pression
S1NPL	Capteur basse pression
S1PH	Pressostat de haute pression
S1S	Commutateur de commande d'air (option)
S2S	Sélecteur de rafraîchissement/chauffage (option)
SEG* (A1P)	Écran à 7 segments

SFB	Entrée d'erreur de ventilation mécanique (non fournie)
V*D	Module diode
V1R, V2R (A1P)	Module d'alimentation IGBT
V3R (A1P)	Module diode
X*A	Connecteur PCB
X*M	Barrette de raccordement
X*Y	Connecteur
Y1E	Vanne d'expansion électronique (principale – EVM1)
Y2E	Vanne d'expansion électronique (EVT)
Y3E	Vanne d'expansion électronique (principale – EVM2)
Y4E	Vanne d'expansion électronique (EVL)
Y5E	Vanne d'expansion électronique (EVSL)
Y6E	Vanne d'expansion électronique (EVSG)
Y1S	Electrovanne (soupape 4 voies)
Y3S	Sortie d'opération d'erreur (SVEO) (non fournie)
Y4S	Sortie du capteur de fuite (SVS) (non fournie)
Z*C	Filtre antiparasite (âme en ferrite)
Z*F (A*P)	Filtre antiparasite

## 28 Glossaire

**Revendeur**

Distributeur commercial de l'appareil.

**Installateur agréé**

Technicien expérimenté qualifié pour installer l'appareil.

**Utilisateur**

Propriétaire et/ou utilisateur de l'appareil.

**Législation applicable**

Ensemble des directives, lois, réglementations et/ou codes internationaux, européens, nationaux et locaux relatifs et applicables à un appareil ou à un domaine spécifique.

**Entreprise chargée de l'entretien**

Entreprise qualifiée qui peut procéder à ou coordonner l'entretien requis au niveau de l'appareil.

**Manuel d'installation**

Manuel d'instructions destiné à un appareil ou une application spécifique et détaillant la procédure d'installation, de configuration et d'entretien.

**Manuel d'utilisation**

Manuel d'instructions défini pour un appareil ou une application spécifique et détaillant la procédure d'utilisation.

**Instructions de maintenance**

Manuel d'instructions défini pour un certain produit ou une certaine application, qui explique (le cas échéant) comment installer, configurer, utiliser et/ou entretenir le produit ou l'application.

**Accessoires**

Étiquettes, manuels, fiches d'informations et équipements fournis avec l'appareil et qui doivent être installés conformément aux instructions de la documentation fournie.

**Équipement en option**

Équipement fabriqué ou approuvé par Daikin qui peut être associé à l'appareil conformément aux instructions de la documentation fournie.

**Équipement à fournir**

Équipement NON fabriqué par Daikin qui peut être associé à l'appareil conformément aux instructions de la documentation fournie.

ERC

Copyright 2020 Daikin

**DAIKIN EUROPE N.V.**  
Zandvoordestraat 300, B-8400 Oostende, Belgium

4P600330-1C 2021.02