Total Heat Exchanger Heat Reclaim Ventilator -with DX Coil-

MODELS**(Ceiling mounted duct type)****With DX coil & Humidifier****VKM50GBMV1
VKM80GBMV1
VKM100GBMV1****With DX coil****VKM50GBV1
VKM80GBV1
VKM100GBV1**

English

Deutsch

Français

Español

Italiano

Ελληνικά

Nederlands

Portugues

Русский

Heat Reclaim Ventilator

Heat Reclaim Ventilator

- Thank you for purchasing this Daikin total heat exchanger. Carefully read this operation manual before using the Heat Reclaim Ventilator. It will tell you how to use the unit properly and help you if any trouble occurs. This manual explains about the indoor unit only. Use it along with the operation manual for the outdoor unit. After reading the manual, file it away for future reference.
- This unit is an option type for the VRV system air conditioner. It should normally be used in combination with the VRV system indoor air conditioner. It is also possible to use this unit as a independent system.
- This unit cannot control room temperature. If this is needed, do not install the Heat Reclaim Ventilator unit alone, but rather install another indoor unit.
- Use the remote controller of the VRV system indoor air conditioner to control the unit.

Wärmerückgewinnungs Lüftung

- Danke, dass Sie sich für den Wärmetauscher von Daikin entschieden haben. Lesen Sie diese Bedienungsanleitung sorgfältig durch, bevor Sie die Wärmerückgewinnungs Lüftung verwenden. Hier erfahren Sie, wie Sie das Gerät korrekt betreiben. In diesem Handbuch wird nur die Installation der Inneneinheit beschrieben. Verwenden Sie es zusammen mit dem Bedienungshandbuch der Außeneinheit. Bewahren Sie die Anweisung gut auf, wenn Sie sie durchgelesen haben, damit Sie auch später noch darin nachschlagen können.
- Das Gerät ist eine Option für das VRV-Klimagerät. Sie sollte normalerweise in Kombination mit der Innenklimaanlage des VRV-Systems verwendet werden. Zusätzlich kann das Gerät als eigenständiges System verwendet werden.
- Dieses Gerät kann nicht zu Regulierung der Raumtemperatur verwendet werden. Wenn dies notwendig ist, installieren Sie das Wärmerückgewinnungs Lüftungsgerät nicht allein, installieren Sie sondern eher ein anderes Innengerät.
- Das Gerät wird über die Fernbedienung der VRV-Inneneinheit gesteuert.

Ventilateur Récupérateur de Chaleur

- Nous vous remercions pour avoir choisi cet échangeur de chaleur à enthalpie totale Daikin. Lisez attentivement ce manuel d'utilisation avant d'utiliser la ventilation avec récupération de chaleur. Il vous enseignera à utiliser correctement l'unité et vous aidera en cas de panne. Ce manuel traite uniquement de l'unité intérieure. Utilisez-le avec le manuel d'utilisation de l'unité extérieure. Après avoir lu le manuel, rangez-le en vue d'une utilisation ultérieure.
- Cette unité est en option pour le climatiseur du système VRV. Il doit être normalement utilisé en combinaison avec le système VRV de climatiseur intérieur. Cette unité peut également être utilisée en tant que système indépendant.
- Cette unité ne peut commander la température ambiante. Si cela est nécessaire, n'installez pas l'unité de Ventilateur Récupérateur de Chaleur seule, installez aussi une autre unité intérieure.
- Utilisez la télécommande du climatiseur intérieur du système VRV pour commander l'unité.

Ventilación con recuperación de calor

- Muchas gracias por haber adquirido este intercambiador de calor total Daikin. Lea detenidamente este manual de funcionamiento antes de utilizar la ventilación con recuperación de calor. El manual explica cómo usar la unidad correctamente y lo ayuda en caso de que surjan problemas. Este manual trata sobre la unidad interior solamente. Utilícelo conjuntamente con el manual de uso de la unidad exterior. Después de leerlo, guárdelo para referencia futura.
- Esta unidad es un equipamiento opcional para el sistema de climatización VRV. Debe utilizarse, por norma general, en combinación con el sistema de climatización interior VRV. También es posible utilizar esta unidad a modo de sistema independiente.
- Esta unidad no puede controlar la temperatura ambiente. Si fuese necesario, no instale solo la unidad de ventilación con recuperación de calor, en su lugar, instale otra unidad interior.
- Utilice el mando a distancia del sistema de climatización interior VRV para controlar esta unidad.

Ventilatore a recupero di calore

- Grazie di aver acquistato questo scambiatore di calore totale Daikin. Leggere attentamente questo manuale d'uso prima di utilizzare il ventilatore a recupero di calore. Esso insegna il modo corretto di utilizzare l'unità e fornisce consigli, nel caso si verificano dei problemi. Il manuale si riferisce solo all'unità interna. Usarlo insieme al manuale di istruzioni dell'unità esterna. Dopo aver letto il manuale, conservarlo per riferimenti futuri.
- Questa unità è un tipo opzionale di condizionatore d'aria a sistema VRV. Normalmente dovrebbe essere usato in combinazione con il condizionatore d'aria interno del sistema VRV. È anche possibile utilizzare questa unità come sistema indipendente.
- L'unità non può controllare la temperatura del locale. Se ciò è necessario, non installare l'unità ventilatore a recupero di calore da sola, invece installare un'altra unità interna.
- Per controllare l'unità, utilizzare il telecomando del condizionatore d'aria interno a sistema VRV.

Εξαεριστήρας με Ανάκτηση Θερμότητας

- Ευχαριστούμε για την αγορά σας αυτού του εναλλάκτη συνολικής θερμότητας Daikin. Διαβάστε προσεκτικά το παρόν εγχειρίδιο λειτουργίας πριν από τη χρήση του Εξαεριστήρα με Ανάκτηση Θερμότητας. Θα σας πουν πως θα χρησιμοποιήσετε σωστά τη μονάδα και θα σας βοηθήσουν αν εμφανιστούν προβλήματα. Το παρόν εγχειρίδιο δίνει εξηγήσεις μόνο για την εσωτερική μονάδα. Χρησιμοποιήστε το μαζί με το εγχειρίδιο λειτουργίας της εξωτερικής μονάδας. Αφού διαβάσετε τις οδηγίες, βάλτε τις στο αρχείο σας για μελλοντική αναφορά.
- Αυτή η μονάδα είναι εναλλακτικός τύπος για το σύστημα κλιματισμού VRV. Κανονικά, θα πρέπει να χρησιμοποιείται σε συνδυασμό με το σύστημα VRV εσωτερικού κλιματιστικού. Υπάρχει επίσης η δυνατότητα να χρησιμοποιήσετε αυτή τη μονάδα ως ανεξάρτητο σύστημα.
- Η μονάδα αυτή δεν ελέγχει τη θερμοκρασία του χώρου. Εάν αυτό είναι απαραίτητο, μην εγκαταστήσετε τη μονάδα του Εξαεριστήρα με Ανάκτηση Θερμότητας μόνο, αλλά καλύτερα εγκαταστήστε άλλη εσωτερική μονάδα.
- Χρησιμοποιήστε το τηλεχειριστήριο του συστήματος κλιματισμού εσωτερικής μονάδας VRV για έλεγχο της μονάδας.

Warmteterugwinningsventilatie

- Hartelijk dank voor uw keuze voor een warmtewisselaar van Daikin. Lees deze bedieningshandleiding aandachtig door voordat u de Warmteterugwinningsventilatie gebruikt. In de gebruiksaanwijzing kunt u lezen hoe u het apparaat op de juiste manier gebruikt en wat u kunt doen bij storingen. Deze handleiding bevat alleen informatie over de binneneenheid. Gebruik deze handleiding samen met die van de buitenunit. Bewaar deze gebruiksaanwijzing nadat u deze heeft gelezen.
- Dit apparaat is een optioneel model voor de airconditioners in een VRV-systeem. Het dient normaal gesproken gebruikt te worden in combinatie met de VRV-systeem binnenairconditioner. Het is ook mogelijk om dit apparaat als onafhankelijk systeem te gebruiken.
- Dit apparaat kan niet worden gebruikt om de temperatuur in een ruimte te regelen. Als dit nodig is, installeer dan niet alleen de Hergebruik van Warmte-unit, maar installeer liever een andere binneneenheid.
- Gebruik de afstandsbediening de binneneenheid van het VRV-systeem om het apparaat te bedienen.

Ventilação de Recuperação Térmica

- Agradecemos a aquisição deste recuperado térmico total da Daikin. Leia atentamente este manual de funcionamento antes de usar a Ventilação de Recuperação Térmica. Nele obterá informações sobre o modo de utilizar corretamente o aparelho e ajuda na eventualidade de ocorrência de problemas. Este manual fornece explicações exclusivamente sobre a unidade interior. Utilize-o em conjunto com o manual de funcionamento da unidade exterior. Depois de ler o manual, guarde-o para consultas futuras.
- Esta unidade é uma opção para o aparelho de ar condicionado do sistema VRV. Deve ser utilizado normalmente em combinação com o ar condicionado interior com sistema VRV. É também possível utilizar esta unidade como sistema independente.
- Esta unidade não controla a temperatura do compartimento. Se isso for necessário, não instale a unidade de Ventilação de Recuperação Térmica sozinha, mas instale também outra unidade interior.
- Utilize o controlador remoto do aparelho de ar condicionado interior do sistema VRV para controlar a unidade.

Вентилятор с рекуперацией тепла

- Благодарим вас за покупку данного энтальпийного теплообменника Daikin. Внимательно прочтите данное руководство по эксплуатации, прежде чем приступить к работе с вентилятором с рекуперацией тепла. В нем излагаются правила надлежащего пользования устройством и приводятся рекомендации пользователю по поиску и устранению неисправностей. В данном руководстве рассматривается только комнатный блок. Используйте его вместе с руководством для наружного блока. После изучения руководства сохраните его для обращений в будущем.
- Данный блок является дополнительным для кондиционера системы VRV. Он должен использоваться вместе с комнатным кондиционером воздуха системы VRV. Данный блок также можно использовать в качестве независимой системы.
- Данный блок не может контролировать температуру в помещении. Если это необходимо, Вам следует установить не вентилятор с рекуперацией тепла, а другой внутренний блок.
- Используйте пульт дистанционного управления комнатным кондиционером системы VRV для управления данным блоком.

MODELS

**VKM50GBMV1
VKM50GBV1**

**VKM80GBMV1
VKM80GBV1**

**VKM100GBMV1
VKM100GBV1**

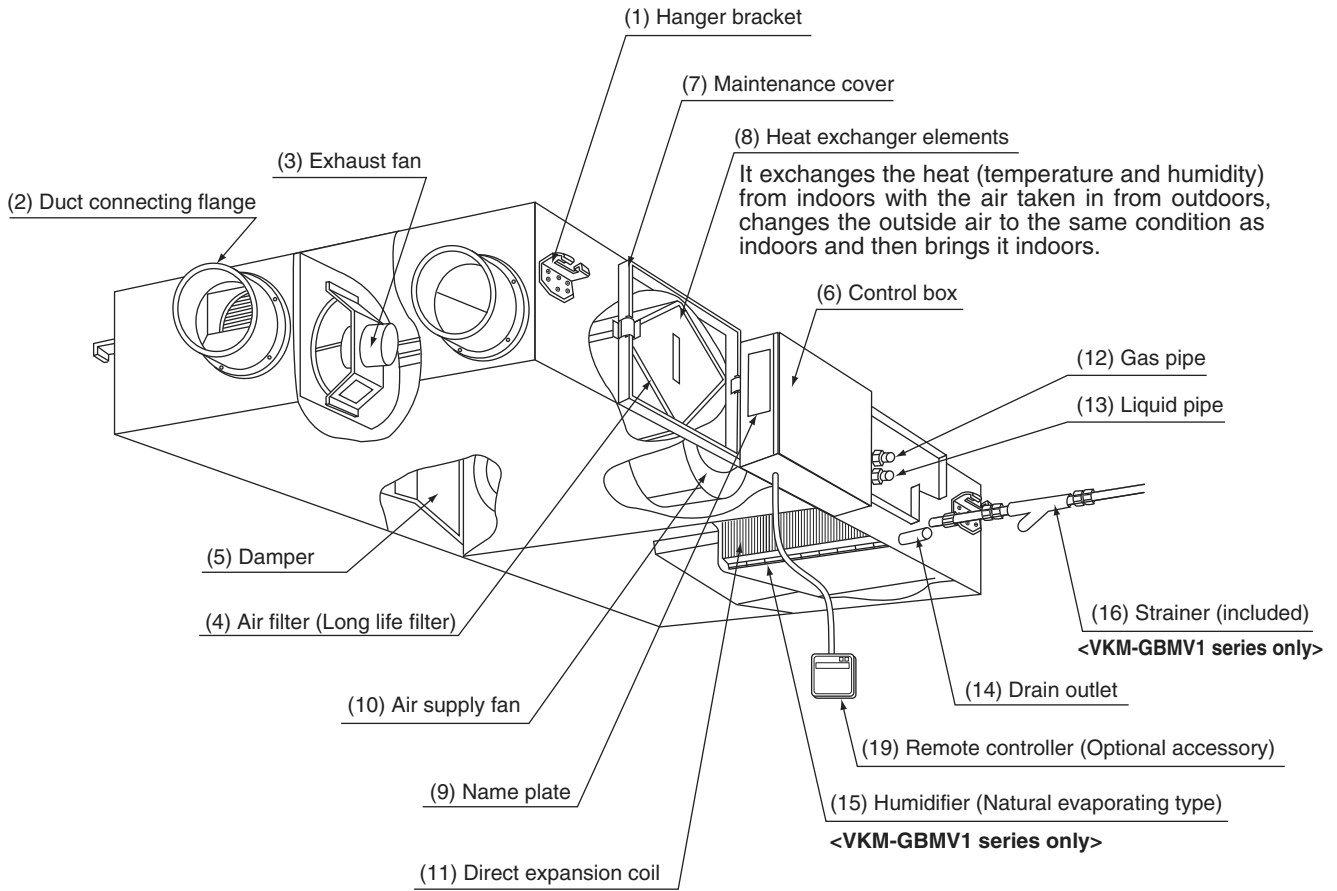

Important
 Sometimes when first using the unit, the smell of the heat exchanging element may be noticeable, but it is not harmful. The smell will gradually go away as the unit is used.

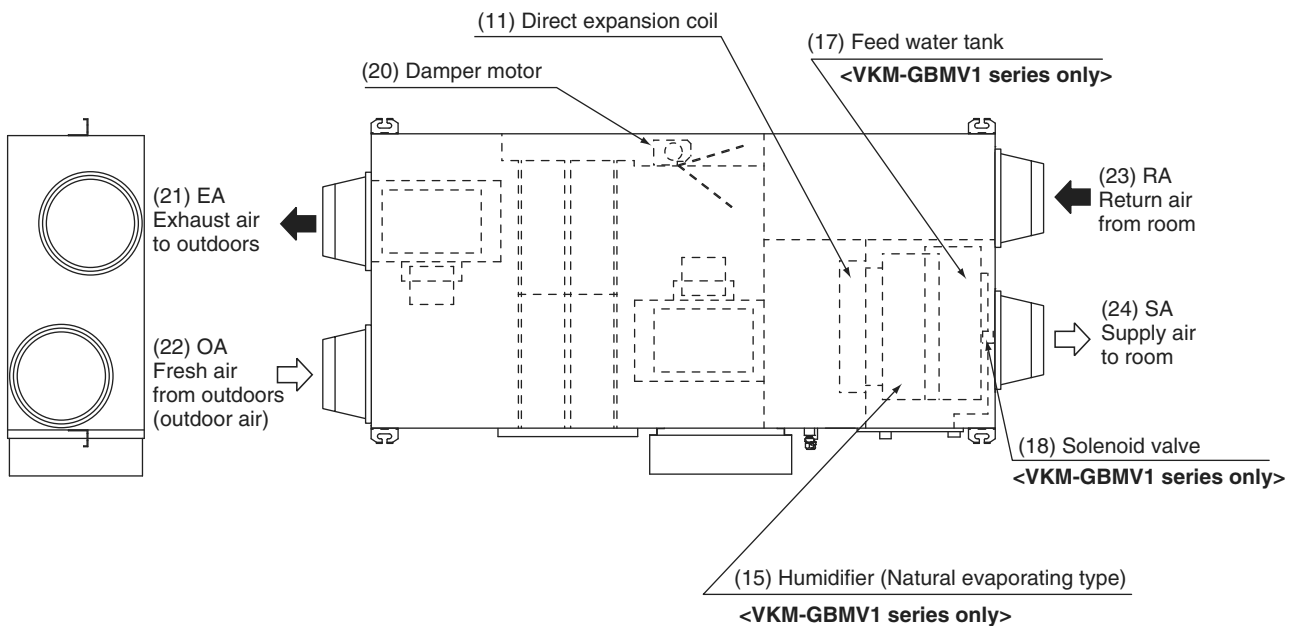

• Combined operation system with VRV systems

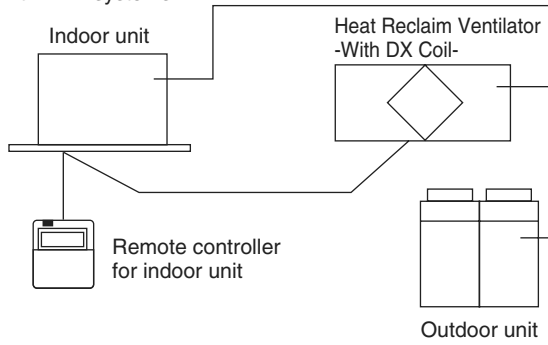

• Independent system

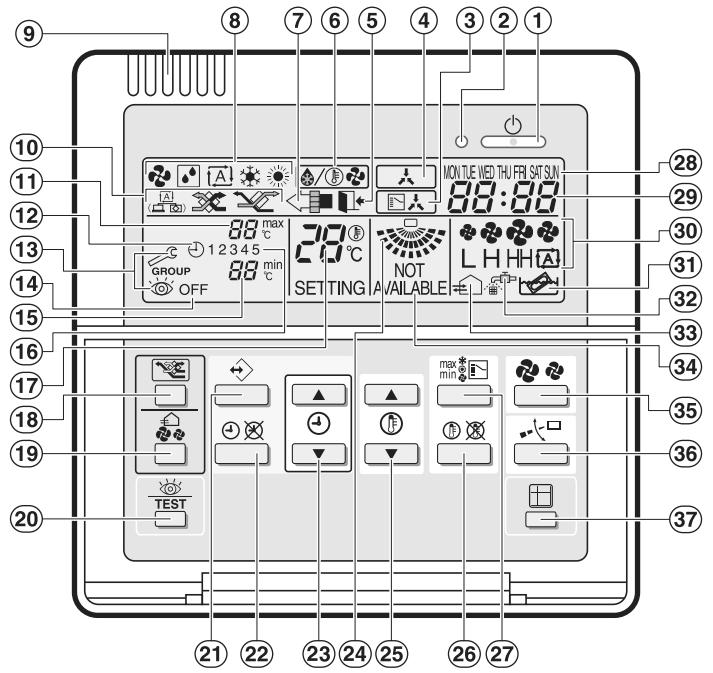
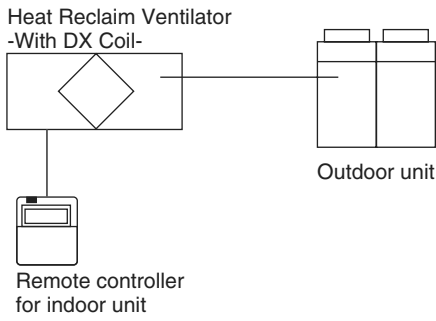

Remote controller for VKM BRC1D527

2

3

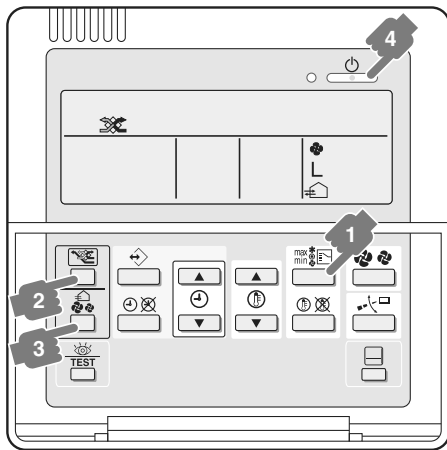

Remote controller for VKM BRC1D527

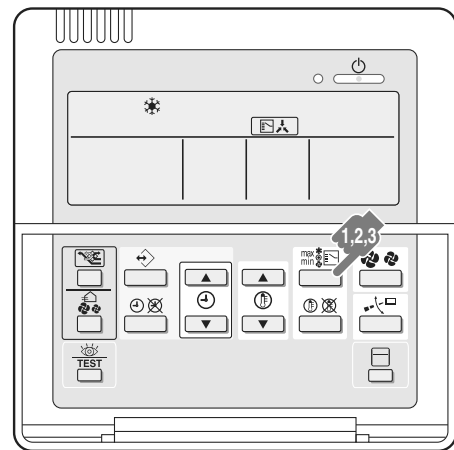

Remote controller for VKM BRC1D527

4

5

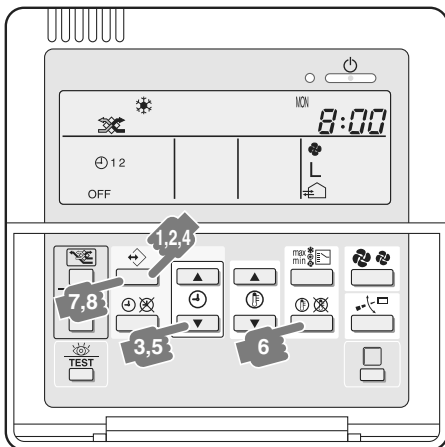

Remote controller for VKM BRC1D527

6

TABLE DES MATIÈRES

ILLUSTRATIONS (figure)	[1][2]
1. PRÉCAUTIONS DE SÉCURITÉ.....	1
2. QUE FAIRE AVANT L'UTILISATION	4
3. PROCÉDURE D'UTILISATION	7
4. ENTRETIEN (pour une personne de service qualifiée seulement).....	11
5. DÉPANNAGE	12
6. SERVICE APRÈS-VENTE ET GARANTIE.....	13

Les instructions d'origine sont écrites en anglais. Toutes les autres langues sont les traductions des instructions d'origine.

Information importante relative au réfrigérant utilisé

Ce produit contient des gaz à effet de serre fluorés encadrés par le protocole de Kyoto.

Type de réfrigérant: R410A

Valeur GWP⁽¹⁾: 1975

⁽¹⁾ GWP = potentiel de réchauffement global

Des inspections périodiques de fuites de réfrigérant peuvent être exigées en fonction de la législation européenne ou locale. Veuillez contacter votre distributeur local pour plus d'informations.

1 PRÉCAUTIONS DE SÉCURITÉ

Pour pouvoir profiter pleinement des fonctions de l'unité du Ventilateur Récupérateur de Chaleur et éviter un dysfonctionnement dû à une mauvaise manipulation, lisez attentivement ce manuel d'utilisation avant de l'utiliser. Ce produit est classé sous l'expression "les appareils ne sont pas accessibles au public".

- Ce manuel répartit les précautions en deux catégories : les **AVERTISSEMENTS** et les **ATTENTION**. Veillez à bien prendre les précautions indiquées ci-dessous : elles sont importantes pour garantir la sécurité.

 **AVERTISSEMENT** ... Indique une situation potentiellement dangereuse qui, si elle n'est pas évitée, pourrait entraîner des blessures graves voire la mort.

 **ATTENTION** Indique une situation potentiellement dangereuse qui, si elle n'est pas évitée, pourrait entraîner des blessures mineures ou modérées. Elle peut également servir à mettre en garde contre des pratiques non sécurisées.

- Après l'avoir lu, garder ce manuel dans un endroit où tout utilisateur peut le consulter à n'importe quel moment. De plus, s'assurer que ce manuel d'instructions soit passé au nouvel utilisateur lorsqu'il prend le fonctionnement en charge.

 **AVERTISSEMENT** (durant le fonctionnement) ———

- Notez qu'une exposition prolongée directe à l'air froid ou chaud de l'unité du Ventilateur Récupérateur de Chaleur, ou à de l'air trop froid ou trop chaud peut être nuisible à votre condition physique et à votre santé.
- Ne pas insérer les doigts, un bâton, etc., dans l'entrée d'air ou la bouche de soufflage et entre les lames du ventilateur.
Il pourrait en résulter des blessures dues au contact avec les pales à grande vitesse de l'unité du Ventilateur Récupérateur de Chaleur.

- **N'utilisez pas l'unité du Ventilateur Récupérateur de Chaleur de dans une atmosphère polluée par des vapeurs d'huile, comme l'huile de cuisson ou la vapeur d'huile de machine.**

La vapeur d'huile pourrait provoquer des dommages, comme des fissures, à de l'unité du Ventilateur Récupérateur de Chaleur, des décharges électriques, ou un incendie.

- **N'utilisez pas l'unité du Ventilateur Récupérateur de Chaleur dans des endroits trop enfumés d'huile, comme par exemple dans les cuisines, ou dans des endroits avec des gaz inflammables ou corrosifs, ou encore de la poussière de métal.**

L'utilisation de l'unité du Ventilateur Récupérateur de Chaleur dans de tels endroits risque de provoquer un incendie ou une panne de l'unité du Ventilateur Récupérateur de Chaleur.

- **N'utilisez pas de matériaux inflammables (ex: laque ou insecticide) à proximité de l'unité du Ventilateur Récupérateur de Chaleur. Ne nettoyez pas l'unité du Ventilateur Récupérateur de Chaleur avec des solvants organiques, comme du diluant à peinture.**

L'utilisation de solvants organiques risque de provoquer des fissures de l'unité du Ventilateur Récupérateur de Chaleur, des décharges électriques ou un incendie.

- **Ne pas faire fonctionner le climatiseur avec les mains mouillées. Cela peut entraîner des décharges électriques.**

- **Ouvrez les fenêtres et aérez la pièce en cas de fuite de gaz inflammable.**

Une aération insuffisante lors la mise en marche ou de l'arrêt de l'unité peut provoquer une explosion due aux étincelles sur les branchements électriques.

- **Ne nettoyez pas l'unité du Ventilateur Récupérateur de Chaleur avec de l'eau, car cela pourrait entraîner des décharges électriques ou un incendie.**

(Filtres à air, etc. non compris.)

- **Assurez-vous d'arrêter l'unité et de couper l'alimentation lors de son nettoyage ou inspection.**

Le ventilateur tournant à grande vitesse, vous pourriez vous blesser.

- **N'inspectez jamais vous-même l'unité et n'effectuez jamais vous-même son entretien.**

Adressez-vous à un personnel d'entretien qualifié pour effectuer ce travail (le personnel d'entretien qualifié).

- **Faites attention aux risques d'incendie en cas de fuite de fluide frigorigène.**

Si l'unité du Ventilateur Récupérateur de Chaleur ne fonctionne pas correctement, c'est-à-dire ne génère pas d'air froid ou chaud, une fuite de réfrigérant peut en être la cause. Contactez votre distributeur le plus proche pour obtenir de l'aide. Le réfrigérant utilisé pour l'unité du Ventilateur Récupérateur de Chaleur est sûr et normalement, il ne fuit pas. Toutefois, si le fluide frigorigène fuit et entre en contact avec la flamme d'un brûleur, d'un appareil de chauffage ou d'une cuisinière, des composés dangereux pourraient être générés. Éteignez l'unité du Ventilateur Récupérateur de Chaleur et contactez votre revendeur local. Allumez l'unité du Ventilateur Récupérateur de Chaleur une fois qu'un technicien qualifié a fait en sorte de confirmer que la fuite a bien été réparée.

- **Consultez votre revendeur local si l'unité du Ventilateur Récupérateur de Chaleur est submergée en raison d'une catastrophe naturelle, comme une inondation ou un typhon.**

Ne faites pas fonctionner l'unité du Ventilateur Récupérateur de Chaleur dans ce cas, sinon un dysfonctionnement, des décharges électriques ou un incendie pourraient en résulter.

- **Démarrez ou arrêtez l'unité du Ventilateur Récupérateur de Chaleur avec la télécommande. N'utilisez jamais le disjoncteur du circuit électrique dans ce but.**
Vous risqueriez de générer un incendie ou une fuite d'eau. En outre, si une commande de redémarrage automatique est prévue contre les coupures de courant, une fois le courant rétabli, le ventilateur se remettra à tourner, ce qui pourrait entraîner des blessures.
- **Veillez consulter votre revendeur local concernant le nettoyage intérieur de l'unité du Ventilateur Récupérateur de Chaleur.**
Un nettoyage non approprié pourrait casser les parties en matière plastique ou provoquer des fuites d'eau ou des décharges électriques.

—  **ATTENTION (durant le fonctionnement)** —

- **N'utilisez pas l'unité du Ventilateur Récupérateur de Chaleur à d'autres fins que celles pour lesquelles il est prévu.**
Ne pas utiliser l'unité du Ventilateur Récupérateur de Chaleur pour refroidir des instruments de précision, des aliments, des plantes, des animaux ou des œuvres d'art, car cela risquerait de nuire à la performance, la qualité et/ou la longévité de l'objet concerné.
- **Ne placez pas d'appareils produisant des flammes nues dans des endroits exposés au flux d'air de l'unité du Ventilateur Récupérateur de Chaleur, car cela pourrait nuire à la combustion du brûleur.**
- **Ne placez pas d'appareils de chauffage directement en dessous de l'unité du Ventilateur Récupérateur de Chaleur, la chaleur dégagée pouvant provoquer une déformation.**
- **Assurez-vous que des enfants, des plantes ou des animaux ne soient pas directement exposés au flux d'air de l'unité du Ventilateur Récupérateur de Chaleur, car des effets indésirables pourraient survenir.**
- **Ne placez pas d'aérosols inflammables et n'utilisez pas de pulvérisateurs à proximité de l'unité du Ventilateur Récupérateur de Chaleur ou des grilles d'entrée et de sortie d'air, car cela risquerait de provoquer un incendie.**
- **Coupez l'alimentation lorsque l'unité du Ventilateur Récupérateur de Chaleur n'est pas utilisé pendant de longues périodes.**
Sinon, l'unité du Ventilateur Récupérateur de Chaleur risque de chauffer ou s'enflammer en raison de l'accumulation de poussière.
- **Ne pas obstruer les bouches d'entrée et de sortie d'air.**
Si le ventilateur ne souffle pas l'air dans toute la pièce, le manque d'oxygène pourrait nuire à la santé ou provoquer des problèmes de santé à long terme.
- **Ne faites pas fonctionner l'unité du Ventilateur Récupérateur de Chaleur sans filtre à air.**
Cela pourrait provoquer un dysfonctionnement du fait que l'échangeur de chaleur pourrait être obstrué par la saleté ou la poussière.
- **Utilisez des gants lors du nettoyage.**
Nettoyer l'unité sans gants peut provoquer des blessures.
- **Ne jamais démonter la télécommande.**
Toucher les parties intérieures peut entraîner des décharges électriques ou un incendie. Veuillez consulter votre revendeur local pour les inspections internes et les ajustements.
- **Ne placez pas d'objets à proximité directe de l'unité extérieure et ne laissez pas les feuilles ou d'autres débris s'accumuler autour de l'unité.**
Les feuilles constituent un foyer pour les petits animaux qui peuvent ensuite pénétrer dans l'unité. Une fois entrés, ces animaux peuvent provoquer des dysfonctionnements, de la

fumée ou un incendie lorsqu'ils entrent en contact avec des pièces électriques.

- **Faire bien attention au moment du nettoyage ou de l'inspection du filtre à air.**
Le travail à un endroit élevé est nécessaire. Faire donc extrêmement attention.
Si l'échafaudage est instable, cela peut provoquer une chute ou il peut se renverser, entraînant des blessures.
- **Ne pas poser de récipients contenant de l'eau (vases et autres) sur l'unité intérieure sous peine de risque d'électrocution ou d'incendie.**
- **L'appareil n'est pas conçu pour être utilisé par de jeunes enfants ou des personnes qui ne disposent pas des compétences suffisantes pour utiliser un climatiseur.**
Cela peut occasionner des blessures ou des décharges électriques.
- **Les jeunes enfants doivent être surveillés de manière à ce qu'ils ne jouent pas avec l'unité intérieure ou sa télécommande.**
L'utilisation accidentelle par un enfant peut occasionner des blessures ou des décharges électriques.

—  **AVERTISSEMENT (pour l'installation)** —

- **Demandez à votre revendeur d'installer le climatiseur.**
Toute installation effectuée par vous-même peut se traduire par une fuite d'eau, une électrocution ou un incendie.
- **L'installation doit être effectuée conformément au manuel d'installation.**
Une installation incorrecte peut provoquer une fuite, une électrocution ou un incendie. Vous risquez de vous blesser si l'unité tombe.
- **N'installez pas l'unité dans des endroits où les zones entourant l'unité ou les grilles d'entrée et de sortie risquent de geler.**
<Série VKM-GBMV1 seulement>
Les tuyaux d'eau, l'élément humidificateur, les électrovannes et d'autres composants peuvent geler, provoquant panes et fuites.
- **Ne permettez pas à l'air refoulé d'entrer dans la prise d'air extérieur.**
L'intérieur de la pièce pourrait être contaminé et nuire à la santé.
- **Installez la prise d'air extérieur de sorte qu'elle n'aspire pas l'air refoulé qui contient de l'air brûlé, etc.**
L'installation incorrecte peut provoquer un manque d'oxygène dans la pièce et des accidents graves.
- **Tous les raccordements doivent être effectués par un électricien agréé.**
Pour effectuer le câblage, demandez à votre revendeur local. Ne les faites jamais vous-même.
- **Assurez-vous que cette unité dispose d'un circuit d'alimentation séparé et que toute l'installation électrique est effectuée par un personnel qualifié conformément à la législation locale.**
Un circuit électrique de puissance insuffisante ou une installation électrique incorrecte peut provoquer une électrocution ou un incendie.
- **Assurez-vous de brancher l'unité du Ventilateur Récupérateur de Chaleur à la prise de terre.**
Ne branchez pas l'unité du Ventilateur Récupérateur de Chaleur à la prise de terre par le biais d'un tuyau d'utilité, d'un paratonnerre ou d'un câble de terre téléphonique.
Une mise à la terre incorrecte peut causer des décharges électriques ou un incendie.
Une forte surtension du courant provenant de la foudre ou d'autres sources peut endommager l'unité du Ventilateur Récupérateur de Chaleur.

- **Veiller à installer un disjoncteur de perte de terre.**
Ne pas installer un disjoncteur de perte de terre peut entraîner des décharges électriques ou un incendie.
- **Installez l'unité sur une assise suffisamment résistante pour supporter le poids de l'unité.**
L'unité peut tomber et provoquer des blessures si l'assise n'est pas assez résistante.
- **Raccordez la télécommande au bon modèle.**
Ou vous risqueriez une électrocution ou un incendie.
- **Ne raccordez pas de câbles électriques supplémentaires.**
Cela peut provoquer un incendie.
- **En cas de fuite de fluide frigorigère, consultez votre revendeur.**
Lorsque l'unité du Ventilateur Récupérateur de Chaleur est installée dans une petite pièce, il est nécessaire de prendre des mesures adéquates afin que la quantité de toute fuite de réfrigérant ne dépasse pas la limite de concentration dans le cas d'une fuite. Si la fuite de fluide frigorigère excède les limites de concentration, un accident dû au manque d'oxygène peut se produire.
- **Ne pas installer l'unité du Ventilateur Récupérateur de Chaleur à n'importe quel endroit où il y a un risque de fuite de gaz inflammable.**
Dans le cas d'une fuite de gaz, l'accumulation de gaz à proximité de l'unité du Ventilateur Récupérateur de Chaleur peut entraîner un incendie.

—  **ATTENTION (pour l'installation)** —

- **N'utilisez pas l'unité du Ventilateur Récupérateur de Chaleur ou un extracteur d'air/grille de sortie dans les endroits suivants.**
 1. **Endroit sujet à température élevée ou flamme directe.**
Évitez un endroit où la température à proximité du ventilateur récupérateur de chaleur et de l'extracteur d'air/grille de sortie d'air dépasse 40°C. Si l'appareil est utilisé à une température élevée, il peut entraîner une déformation du filtre à air et de l'échangeur de chaleur ou brûler le moteur.
 2. **Un endroit comme une cuisine ou autres lieux contenant des vapeurs d'huile.**
Cela peut provoquer un incendie.
 3. **Un endroit comme une usine mécanique ou chimique produisant un gaz nocif ou des composants corrosifs de matériaux tels qu'acides, alcalis, solvants organiques et peintures.**
Un endroit sujet à fuites de gaz inflammable.
Cela peut provoquer une intoxication ou un incendie.
 4. **Un endroit humide, comme une salle de bain.**
Une dispersion de courant, une électrocution et autres pannes peuvent se produire.
 5. **Un endroit où il gèle.**
<Série VKM-GBMV1 seulement>
Utiliser l'unité à des températures inférieures à 0°C peut faire geler le bac d'évacuation, les tuyaux d'aspiration et de refoulement, l'élément humidificateur, les électrovannes et autres pièces, et provoquer des accidents.
 6. **Près de machines émettant des ondes électromagnétiques.**
Les ondes électromagnétiques peuvent troubler le fonctionnement du système de commande et provoquer un dysfonctionnement de l'équipement.
 7. **Un endroit sujet au noir de carbone.**
Le noir de carbone se colle au filtre à air et à l'élément d'échange de chaleur, les rendant inutilisables.
- **Avez-vous pris des mesures de protection contre la neige?**
Pour plus de détails, consultez votre revendeur local.
- **Assurez-vous que la température et l'humidité du lieu d'installation rentrent dans la plage d'utilisation et ne dépassent pas la limite.**
N'installez pas l'unité dans une chambre froide ou dans d'autres endroits où la température est basse ou près de

bassins chauffés. Cela peut provoquer une électrocution et un incendie.

- **Installez les deux conduites extérieures en les inclinant vers le bas pour éviter que l'eau de pluie n'entre dans l'unité.**
Autrement, l'eau pourrait entrer dans la construction, endommager le mobilier, et provoquer une électrocution et un incendie.
- **Isolez les deux conduites extérieures pour éviter la condensation (au besoin, isolez aussi la conduite intérieure).**
Autrement, l'eau pourrait entrer dans la construction, endommager le mobilier, etc.
- **Utilisez une isolation électrique entre la conduite et le mur lorsque vous utilisez des conduites pour faire passer des lames ou des plaques métalliques dans les constructions en bois.**
Cela peut provoquer une électrocution et un incendie.
- **Installez la tuyauterie d'évacuation correctement de manière à garantir une évacuation complète.**
Si la tuyauterie d'évacuation n'est pas installée correctement, la vidange ne s'écoulera pas. Il est alors possible que de la saleté et des débris s'accumulent dans le tuyau d'évacuation, ce qui peut entraîner des fuites d'eau. Si cela se produit, arrêtez le Ventilateur Récupérateur de Chaleur et contactez votre revendeur local pour obtenir de l'aide.
- **Ne placez pas la télécommande là où il y a un risque qu'elle se mouille.**
Si de l'eau pénètre dans la télécommande, il y a un risque de fuite électrique et d'endommagement des composants électroniques. Cela peut entraîner des décharges électriques ou un incendie.

—  **AVERTISSEMENT (Pour le déplacement et la réinstallation/réparation)** —

- **Ne pas modifier l'unité du Ventilateur Récupérateur de Chaleur.**
Ou vous risqueriez une électrocution ou un incendie.
- **Veillez consulter votre revendeur local lors d'un démantèlement et la réinstallation de l'unité du Ventilateur Récupérateur de Chaleur.**
Toute installation incomplète peut se traduire par une fuite d'eau, une électrocution ou un incendie.
- **Ne désassemblez ou ne réparez pas l'unité vous-même.**
Ou vous risqueriez une électrocution ou un incendie. Contactez votre revendeur local pour faire ce type de mise en œuvre.
- **Lors du retrait de l'unité du Ventilateur Récupérateur de Chaleur, veillez à ne pas la faire basculer.**
L'eau contenue dans l'unité pourrait dégouliner ou fuir et finir sur le mobilier, etc.
- **Ne pas déplacer ou réinstaller la télécommande par vous-même.**
Une mauvaise installation peut entraîner des décharges électriques ou un incendie. Consultez votre revendeur local.
- **Lorsque l'unité du Ventilateur Récupérateur de Chaleur ne fonctionne pas correctement (odeur de brûlé, etc.), coupez l'alimentation de l'unité du Ventilateur Récupérateur de Chaleur et contactez votre revendeur local.**
Continuer le fonctionnement dans de telles circonstances peut provoquer une panne, des décharges électriques ou un incendie.

<LISTE DE CONTRÔLE SAUF MESURES DE SÉCURITÉ>

Les éléments décrits ci-dessous doivent être vérifiés et contactez votre revendeur si vous avez une incertitude ou que vous ne pouvez pas vérifier par vous-même.

■ LISTE DE CONTRÔLE CONCERNANT LA SÉLECTION DU LIEU D'INSTALLATION

- **L'unité extérieure est-elle installée dans un endroit bien ventilé, sans obstructions alentour ?**
- **Ne l'utilisez pas dans les endroits ci-dessous.**
 - a. Endroits dont l'air contient de l'huile minérale comme l'huile pour machines.
 - b. Endroits dont l'air contient du sel, comme les bords de mer.
 - c. Endroits dont l'air contient du gaz sulfureux, comme les sources chaudes.
 - d. Endroits où la tension fluctue, comme une usine.
 - e. Dans les voitures ou les bateaux.
 - f. Endroits dont l'air contient de la vapeur ou des éclaboussures d'huile, comme une cuisine.
 - g. Endroits où des équipements mécaniques produisent des ondes électromagnétiques.
 - h. Endroits enveloppés de vapeur acide ou alcaline.
- **Des mesures de protection contre la neige ont-elles été prises ?**

Contactez votre revendeur local pour plus de détails.

■ LISTE DE CONTRÔLE CONCERNANT L'INSTALLATION ÉLECTRIQUE

- **Tous les raccordements doivent être effectués par un électricien agréé.**

N'effectuez pas vous-même le travail. Contactez votre revendeur local.
- **Les raccordements électriques doivent être effectués conformément aux normes locales.**
- **Le circuit est-il spécifique au climatiseur ?**

■ LISTE DE CONTRÔLE CONCERNANT L'ATTENTION AU BRUIT DE FONCTIONNEMENT

- **L'unité est-elle installée dans les endroits suivants ?**
 - a. Endroit suffisamment résistant pour supporter le poids de l'unité et qui n'amplifiera pas les bruits ou les vibrations.
 - b. Endroit où l'air chaud et le bruit provenant de la sortie d'air de l'unité extérieure ne dérangeront pas les voisins.
- **Les alentours de la sortie d'air de l'unité extérieure sont-ils obstrués ?**

Les obstructions peuvent réduire le fonctionnement et augmenter le bruit de fonctionnement.
- **Si un bruit anormal est émis pendant le fonctionnement, veuillez contacter votre revendeur local.**

■ LISTE DE CONTRÔLE CONCERNANT LA POSE DES TUYAUX D'ÉVACUATION ET D'AMENÉE D'EAU

- **Assurez-vous que l'évacuation s'effectue correctement.**

Durant le refroidissement, la poussière ou la saleté ne doivent pas boucher les tuyaux d'évacuation extérieurs, ou l'eau fuir de l'unité intérieure.
Arrêtez le fonctionnement de l'appareil, et contactez votre revendeur local.

2 QUE FAIRE AVANT L'UTILISATION

Ce manuel d'utilisation a été rédigé pour les systèmes suivants avec commande standard. Avant de faire fonctionner, contactez votre revendeur local pour connaître le fonctionnement correspondant à votre type de système et la marque.

Si votre installation est équipée d'un système de commande personnalisé, demandez à votre revendeur local pour connaître le fonctionnement correspondant à votre système.

2.1 NOM DES PIÈCES (Reportez-vous à la figure 1)

- (1) Support
- (2) Amortisseur
- (3) Ventilateur de l'air d'écoulement
- (4) Filtre à air (Filtre de longue durée)
- (5) Bride de raccordement de conduite
- (6) Boîte de commande
- (7) Couvercle pour l'entretien

- (8) Élément de l'échangeur thermique
- (9) Plaque du constructeur
- (10) Ventilateur d'air d'alimentation
- (11) Serpentin du détendeur direct
- (12) Tuyau de gaz
- (13) Tuyau de liquide
- (14) Orifice d'évacuation
- (15) Humidificateur (Type à évaporation naturelle)
<Série VKM-GBMV1 seulement>
- (16) Épurateur (compris) <Série VKM-GBMV1 seulement>
- (17) Réservoir d'alimentation en eau
<Série VKM-GBMV1 seulement>
- (18) Électrovanne <Série VKM-GBMV1 seulement>
- (19) Télécommande (Accessoire en option)
- (20) Moteur de l'amortisseur
- (21) EA Evacue l'air à l'extérieur
- (22) OA Air frais de l'extérieur (air extérieur)
- (23) RA Air refoulé de la pièce
- (24) SA Air aspiré dans la pièce

2.2 DISPOSITIF DE RÉGULATION À DISTANCE ET COMMUTATEUR REFOUILLISSEMENT/CHAUFFAGE: NOM ET FONCTION DE CHAQUE INTER-RUPTEUR ET AFFICHAGE (Reportez-vous à la figure 3)

- Seuls les éléments marqués d'un astérisque (*) sont des explications liées aux fonctions et à l'affichage de l'unité. Les éléments non marqués d'un astérisque sont des fonctions des climatiseurs associés. L'utilisation de touches de fonctions non disponibles (touches non décrites dans le texte) affichera "NOT AVAILABLE".
Contactez votre revendeur local pour obtenir des descriptions plus détaillées de ces fonctions (boutons).
- *1 **Bouton MARCHÉ/ARRÊT**

Appuyer sur le bouton pour faire démarrer le système.
Appuyer de nouveau sur le bouton pour arrêter le système.
- *2 **Témoin de fonctionnement (rouge)**

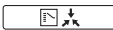
Le témoin s'allume durant le fonctionnement ou clignote en cas de dysfonctionnement.
- *3 **Affichage "  " (commutation sous contrôle)**

Affichage possible en cas d'association à un climatiseur du système VRV.
Il est impossible de passer du mode chauffage au mode refroidissement à l'aide du dispositif de régulation à distance lorsque cette icône est affichée.
- 4 **Affichage "  " (sous commande centralisée)**

Lorsque cet affichage apparaît, cela signifie que le système est sous commande centralisée. (Ce n'est pas une spécification standard.)
- 5 **ICONE QUITTER DOMICILE "  "**

L'icône Quitter Domicile montre l'état de la fonction Quitter domicile.

MARCHÉ	Quitter Domicile est activé.
CLIGNOTEMENT	Quitter Domicile est activé.
ARRÊT	Quitter Domicile est désactivé.
- *6 **Affichage "  " (dégivrage/démarrage à chaud)**

S'affiche en cas d'augmentation du gel des unités extérieures en mode Chauffage.
- 7 **Affichage "  " (purificateur d'air)**

Cet affichage indique que l'unité de purification d'air est en fonctionnement.

- 8 Affichage** “” “” “” “” “”. (mode de fonctionnement: “VENTILATION, DESHUMIDIFICATION, AUTOMATIQUE, REFROIDISSEMENT, CHAUFFAGE”) Affiche l'état de fonctionnement du climatiseur associé.
- Le système VRVIII n'a pas de mode “chauffage” (type à froid seul).
 - “” n'est disponible que pour les systèmes fonctionnant simultanément en modes Refroidissement et Chauffage.
- 9 Capteur thermique de la télécommande**
Détection de la température autour de la télécommande. Elle est différente de la température de l'air refoulé de la pièce (RA) par l'échangeur de chaleur.
- *10 Affichage** “” “” “”
Affiche le mode de ventilation.
- 11 TEMPERATURE REGLEE MAXIMALE** “ max °C”
La température réglée maximale indique la température maximale en mode fonctionnement limite.
- *12 ICONE PROGRAMMATION DE TEMPORISATION** “”
Cette icône indique que le programme de temporisation est activé.
- 13 Affichage** “” (opération de contrôle/test)
Lorsque le bouton d'opération de contrôle/test est pressé, l'affichage indique le mode dans lequel se trouve actuellement le système.
- Ne pas utiliser en fonctionnement normal (personnel d'entretien/installateur seulement).
- *14 ICONE ARRET** “OFF”
Cette icône indique que l'action ARRÊT est sélectionnée lors de la programmation des temporisations.
- 15 TEMPERATURE REGLEE MINIMALE** “ min °C”
La température réglée minimale indique la température minimale en mode fonctionnement limite.
- *16 ICONES ACTIO** “1 2 3 4 5”
Ces icônes indiquent les actions pour chaque jour du programme de temporisation.
- 17 Affichage** “ °C” (température réglée)
Affiche la température de consigne du climatiseur associé. Non affiché si l'unité est utilisée en tant que système indépendant.
- *18 Bouton de sélection du mode de ventilation**
Celui-ci doit être enclenché pour sélectionner le mode ventilation.
- *19 Bouton du sélecteur de vitesse du ventilateur**
Celui-ci doit être enclenché pour contrôler la vitesse du ventilateur.
(Voir point 30)
- *20 Bouton d'opération de contrôle/test**
Ne pas utiliser à des fins d'entretien mais uniquement à des fins commerciales.
- *21 BOUTON DE PROGRAMMATION** “”
Ce bouton à une utilité multiple.
Suivant les manipulations précédentes de l'utilisateur, le bouton programmation peut avoir des fonctions variées.
- *22 BOUTON PROGRAMMATION DE TEMPORISATION** “”
Ce bouton active ou désactive la programmation des temporisations.
- *23 Bouton de programmation de l'heure**
Utiliser ce bouton pour programmer l'heure de démarrage et/ou d'arrêt.
- 24 Affichage** “” (volet d'écoulement de l'air)
Affiche le sens et le mode du volet de diffusion d'air du climatiseur associé.
- 25 Bouton de réglage de la température**
Utilisez cette touche pour régler la température désirée du climatiseur associé à cette unité.
Cette touche est hors d'usage sur cette unité.
Le réglage de la température ne peut être modifié sur cette unité.
- 26 BOUTON VALEUR DE CONSIGNE/LIMITE** “ ”
Ce bouton bascule entre valeur de consigne, fonctionnement limite ou OFF (uniquement en mode programmation).
- 27 BOUTON DE CHANGEMENT/MIN-MAX DE FONCTIONNEMENT** “ max min ”
Ce bouton à une utilité multiple. Suivant les manipulations précédentes de l'utilisateur, il peut avoir les fonctions suivantes:
- Sélectionner le mode de fonctionnement de l'installation (VENTILATION, DESHUMIDIFICATION, AUTOMATIQUE, REFROIDISSEMENT, CHAUFFAGE).
 - Basculer entre la température minimale et la température maximale en fonctionnement limite.
- *28 INDICATEUR JOUR DE LA SEMAINE** “MON TUE WED THU FRI SAT SUN”
L'indicateur du jour de la semaine montre le jour de la semaine (ou le jour réglé quand on lit ou programme les temporisations).
- *29 AFFICHAGE HORLOGE** “: ”
L'affichage horloge indique l'heure du moment (ou l'heure de l'action quand on lit ou programme le temporisateur).
- *30 Affichage** “ L H H H ” (vitesse du ventilateur)
Cet affichage indique la vitesse du ventilateur que vous avez choisie.
- S'affiche seulement lorsque vous appuyez sur la touche de sélection de la vitesse de ventilation. Affiche normalement la puissance de ventilation de consigne du climatiseur associé.
- *31 ICONE NETTOYAGE ELEMENT** “”
Cette icône indique que l'élément doit être nettoyé.
- *32 Affichage** “ ” (moment de nettoyage du filtre à air)
Voir “4.1 QUAND EFFECTUER L'ENTRETIEN DU FILTRE À AIR”.
- 33 Affichage** “” (ventilation)
Cet affichage indique que le nombre total d'échange de chaleur est en fonctionnement.
- *34 Affichage de “NOT AVAILABLE”**
- “NOT AVAILABLE” peut s'afficher pendant quelques secondes si la fonction de la touche sur laquelle vous avez appuyé n'est pas disponible pour l'unité ou le climatiseur.
 - “NOT AVAILABLE” s'affiche uniquement lorsque aucune des unités intérieures fonctionnant simultanément n'est équipée de la fonction en question. Non affiché si la fonction est disponible, ne serait-ce que pour une seule unité.
- 35 Bouton du sélecteur de vitesse du ventilateur de la climatisation**
Appuyez sur cette touche pour sélectionner la vitesse de ventilation du climatiseur associé à cette unité.
- 36 Bouton de réglage de la direction d'écoulement de l'air**
Appuyez sur cette touche pour sélectionner le sens de diffusion d'air du climatiseur associé à cette unité.
- *37 Bouton de réinitialisation du filtre**
Voir “4.1 QUAND EFFECTUER L'ENTRETIEN DU FILTRE À AIR”.
(Voir page 11)

REMARQUE

- En opposition aux situations de fonctionnement actuelles, l'affichage représenté sur la **figure 3** montre toutes les indications possibles.
- Si le témoin de filtre s'allume, nettoyez le filtre à air comme indiqué dans le chapitre "**4 ENTRETIEN**". Après le nettoyage et la remise en place du filtre à air, appuyer sur le bouton de réinitialisation du filtre sur le dispositif de régulation à distance. Le voyant du filtre s'éteint sur l'affichage.
- Seuls les éléments marqués d'un astérisque (*) sont des explications liées aux fonctions et à l'affichage de l'unité. Les éléments non marqués d'un astérisque sont des fonctions des climatiseurs associés.

2.3 EXPLICATION RELATIVE AUX SYSTÈMES

Cet appareil peut être une partie de deux systèmes différents: comme faisant partie du système de fonctionnement combiné utilisé avec les climatiseurs SYSTÈME VRVII et comme système indépendant utilisant uniquement le Ventilateur Récupérateur de Chaleur. Une télécommande est nécessaire si l'unité est utilisée en tant que système indépendant.

Demandez à votre revendeur local quel type de votre système est mis en place, avant l'utilisation.

Pour le fonctionnement de la télécommande d'unité intérieure et de la commande centralisée, voir le mode d'emploi qui accompagne chaque unité.

Voir les manuels d'utilisation pour les détails concernant le mode d'utilisation de chaque télécommande.

■ FONCTIONNEMENT DE CHAQUE SYSTÈME

Exemple de système (Reportez-vous à la figure 2)

Système à fonctionnement associé avec les systèmes VRVIII

[Fonctionnement]

La télécommande du climatiseur démarre et arrête le climatiseur ainsi que l'unité du Ventilateur Récupérateur de Chaleur. Vous pouvez aussi sélectionner la puissance et le mode de ventilation.

Reportez-vous à la "**3 PROCÉDURE D'UTILISATION**"

Durant les périodes intermédiaires au cours desquelles seule l'unité du Ventilateur Récupérateur de Chaleur est utilisée sans le climatiseur, sélectionnez "Ventilation" avec la touche de sélection de mode de fonctionnement. (Voir 2.4)

Exemple de système (Reportez-vous à la figure 2)

Système indépendant

[Fonctionnement]

L'unité du Ventilateur Récupérateur de Chaleur peut être démarrée ou arrêtée en utilisant la télécommande. Vous pouvez aussi sélectionner la puissance et le mode de ventilation.

Reportez-vous à la "**3 PROCÉDURE D'UTILISATION**".

REMARQUE

- Cette unité ne peut commander la température ambiante. Si cela est nécessaire, n'installez pas l'unité du Ventilateur Récupérateur de Chaleur seule, installez aussi une autre unité intérieure.

2.4 À PROPOS DU SYSTÈME DE RACCORDEMENT DIRECT PAR CONDUITE

Exemples d'installation

Système de raccordement direct par conduite

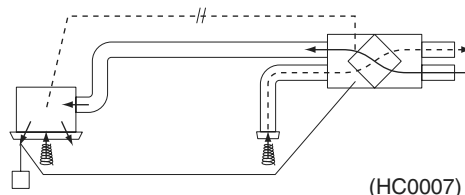

- REMARQUE) • Le système doit être utilisé verrouillé au climatiseur.
• N'effectuez pas le raccordement côté sortie de l'unité intérieure.

Système indépendant

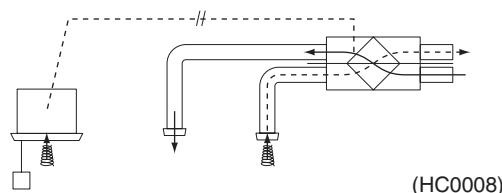

L'unité du Ventilateur Récupérateur de Chaleur ne peut pas fonctionner indépendamment lorsque le climatiseur est branché à l'unité du Ventilateur Récupérateur de Chaleur via un conduit. Lors de l'utilisation de l'unité du Ventilateur Récupérateur de Chaleur, réglez le climatiseur en mode "ventilateur" sur puissance de ventilation faible.

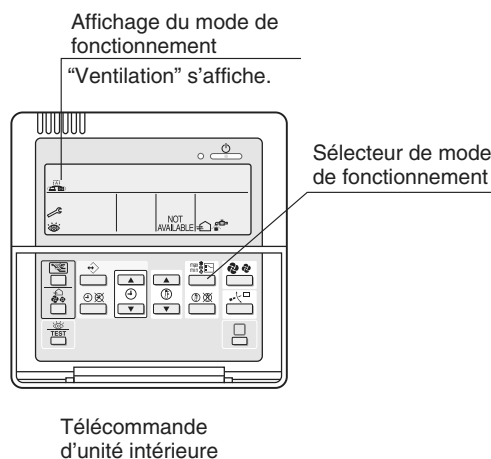

- Chaque fois que vous appuyez sur la touche de sélection du mode de fonctionnement, l'affichage du mode de fonctionnement change comme indiqué sur la figure ci-dessous.

Exemple 1:
En cas de télécommande "BRC1D527" ou équivalente.
L'affichage change comme suit.

Lorsque le climatiseur et l'unité du Ventilateur Récupérateur de Chaleur ne sont pas connectés via un conduit

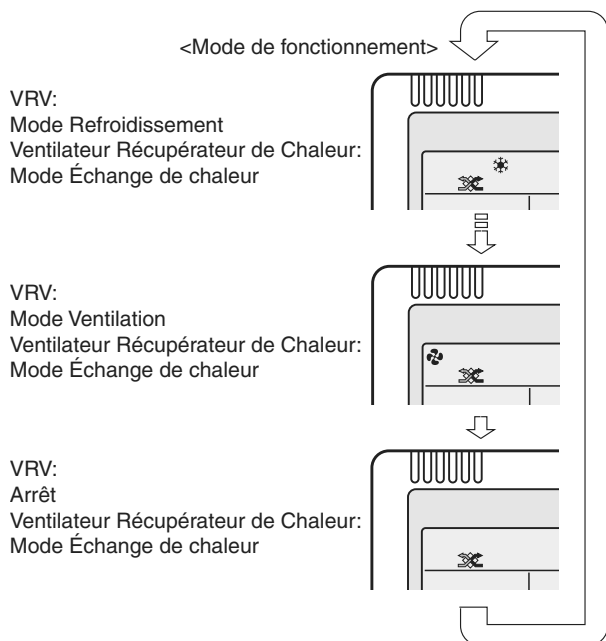

Lorsque le climatiseur et l'unité du Ventilateur Récupérateur de Chaleur sont connectés via un conduit

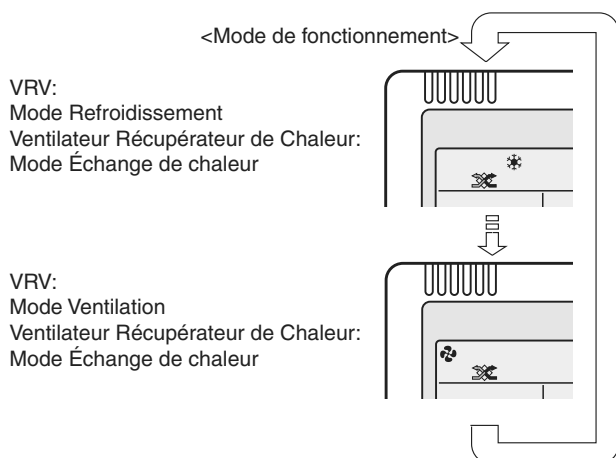

REMARQUE) Le mode de ventilation actuel peut être affiché et sélectionné sur la télécommande.

- En cas d'affichage de " " (moment de nettoyage du filtre à air), demandez à un personnel qualifié de nettoyer les filtres, (Voir le chapitre "4 ENTRETIEN").

2.5 MODE REFROIDISSEMENT AUTONOME NOCTURNE

<FONCTION DE PURGE DU CHAUFFAGE AUTOMATIQUE PENDANT LA NUIT>

Le refroidissement autonome nocturne est une fonction d'économie d'énergie qui agit de nuit lorsque le climatiseur est ARRÊT, réduisant la charge de refroidissement au matin lorsque le climatiseur s'allume et ventile les pièces contenant des équipements de bureau qui augmentent la température ambiante.

- Pendant la nuit, le refroidissement naturel n'est opérationnel qu'en cas de refroidissement, ou lorsqu'il est connecté au système VRV.
- Le refroidissement naturel de nuit est réglé sur "ARRÊT" dans les réglages d'usine, demandez à votre revendeur local de l'activer si vous prévoyez de l'utiliser.

Image du mode Purge nocturne

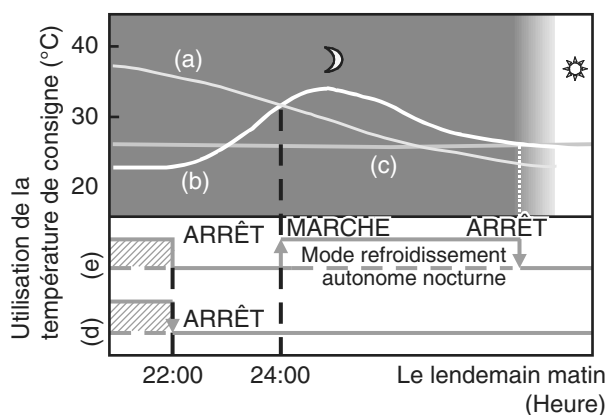

- (a) Température extérieure
- (b) Température intérieure
- (c) Température de consigne
- (d) État de fonctionnement du climatiseur
- (e) État de fonctionnement de l'échangeur de chaleur à enthalpie totale

■ DESCRIPTION DE L'IMAGE DU MODE DE REFROIDISSEMENT AUTONOME NOCTURNE

L'unité compare les températures intérieure et extérieure après l'arrêt du climatiseur pour la nuit. Si les conditions suivantes sont remplies, l'unité se met en marche et, lorsque la température intérieure atteint le réglage de la climatisation, elle s'arrête.

<Conditions>

- [1] la température intérieure est supérieure au réglage de la climatisation et
- [2] la température extérieure est inférieure à la température intérieure,

Si les conditions ci-dessus ne sont pas remplies, une réévaluation est faite toutes les 60 minutes.

3 PROCÉDURE D'UTILISATION

3.1 REFROIDISSEMENT, CHAUFFAGE ET VENTILATION SEULE (Reportez-vous à la figure 4)

[PRÉPARATIFS]

- Afin de protéger l'unité, mettre sur marche l'interrupteur principal 6 heures avant l'utilisation.
Ne coupez pas l'alimentation pendant la saison de refroidissement ou de chauffage. Cela assurera une mise en route normale.

1 Appuyer plusieurs fois sur le sélecteur de mode de fonctionnement et choisir le mode qui vous convient :

- “ ❄️ ” Mode refroidissement
- “ ☀️ ” Mode chauffage
- “ 🌀 ” Mode ventilateur uniquement

REMARQUE 📌

- “ [A] ” ne peut être réglé que pour les systèmes fonctionnant simultanément en modes Refroidissement et Chauffage.
“ [🌀] ” s’affiche sur toutes les télécommandes en cas d’utilisation du système VRV à froid seul, mais seuls “ ❄️ ” et “ 🌀 ” peuvent être réglés.
 - Sélectionnez le mode de fonctionnement sur une télécommande qui n’affiche pas “ [🌀] ”.
 - “ ❄️ ” “ ☀️ ” et “ [A] ” (seulement pour les systèmes à refroidissement/chauffage simultanés) ne peuvent être sélectionnés sur les télécommandes qui les affichent.
- Voir 3.2 si “ [🌀] ” s’affiche.

2 Appuyez sur la touche de sélection du mode de ventilation pour changer de mode.
L’affichage indique les sélections suivantes chaque fois que vous appuyez sur la touche.



REMARQUE 📌

- Il n’est pas nécessaire de modifier le mode de ventilation car il est déjà réglé sur le “mode Automatique”.

3 Appuyez sur la touche de sélection de la vitesse de ventilation pour changer de vitesse de ventilation.
L’affichage indique les sélections suivantes chaque fois que vous appuyez sur la touche.

Faible 🌀 L Fort 🌀 H

Après la sélection, l’affichage de la vitesse de ventilation disparaît.
Et la vitesse de ventilation du climatiseur associé s’affiche normalement.

REMARQUE 📌

- Il n’est pas nécessaire de modifier la vitesse de ventilation car l’installateur l’a déjà réglée sur “Faible” ou “Fort”.

4 Appuyer sur la touche MARCHE/ARRÊT.
Le témoin de fonctionnement s’allume et le système se met en marche.

Arrêt du système

Appuyez à nouveau sur la touche MARCHE/ARRÊT. Le témoin de fonctionnement s’éteindra. L’unité s’arrêtera.

- Après l’arrêt, le ventilateur pourrait continuer de fonctionner pendant une minute maximum.
- Le ventilateur pourrait s’arrêter, mais il ne s’agit pas d’un dysfonctionnement.

REMARQUE 📌

- Ne coupez pas immédiatement l’alimentation après l’arrêt du fonctionnement.
Attendez au moins 5 minutes.

Ne pas attendre peut provoquer une fuite ou un dysfonctionnement.

- Ne pas modifier sans arrêt le fonctionnement pendant un court laps de temps.
Cela peut se solder, non seulement par un dysfonctionnement, mais aussi par une panne des commutateurs ou des relais de la télécommande.
- N’appuyez jamais sur les touches de la télécommande avec un objet dur et pointu.
La télécommande pourrait s’abîmer.

■ EXPLICATION DU MODE DE FONCTIONNEMENT

Mode Refroidissement ❄️	Mode Chauffage ☀️	Mode Automatique [A]
Alors qu’elle fonctionne en mode Ventilation, l’unité règle l’air extérieur sur la température intérieure, puis l’aspire dans la pièce.		<p>Sélection automatique de “ ❄️ ” ou “ ☀️ ”.</p> <p>Mode Ventilation 🌀 Elle ne fonctionne qu’en mode Ventilation. L’unité traite l’air extérieur avec l’élément d’échange de chaleur, mais sans la serpentin du détendeur DX.</p>

REMARQUE 📌

- Cette unité ne peut commander la température ambiante. Si cela est nécessaire, n’installez pas l’unité de l’unité du Ventilateur Récupérateur de Chaleur seule, installez aussi une autre unité intérieure.

■ EXPLICATION DU MODE DE VENTILATION

Mode Automatique [A] : **Combiné avec un climatiseur système-VRVIII**

L’appareil bascule automatiquement entre “ ❄️ ” et “ 🌀 ” sur la base d’informations provenant du climatiseur des systèmes VRV (chauffage, refroidissement, ventilateur, et température programmée) et des informations de l’unité du Ventilateur Récupérateur de Chaleur (températures intérieure et extérieure).

Système indépendant

L’appareil bascule automatiquement entre “ ❄️ ” et “ 🌀 ” lorsqu’il est combiné avec un climatiseur (non fabriqué par Daikin) et en se basant uniquement sur les informations provenant de l’unité du Ventilateur Récupérateur de Chaleur (températures intérieure et extérieure) lorsque l’unité du Ventilateur Récupérateur de Chaleur fonctionne seule.

Mode Échange de chaleur à enthalpie totale 🌀 :

L’air extérieur traverse l’élément d’échange de chaleur et l’air ainsi traité est envoyé dans la pièce.

Mode By-pass 🌀 :

Dans ce mode, l’air extérieur ne traverse pas l’élément d’échange de chaleur, mais est envoyé dans la pièce tel quel.

■ EXPLICATION DU MODE CHAUFFAGE

Dégivrage

- En mode Chauffage, le serpentin de l'unité extérieure gèle plus.
La puissance calorifique diminue et le système entre en mode Dégivrage.
- La télécommande affichera “” jusqu'à ce que l'air chaud commence à souffler.
- Elle repassera en mode Chauffage après 6 à 8 minutes (10 au maximum).
- Durant le dégivrage, le ventilateur de l'unité continue de tourner (réglage usine).
Cela permet de maintenir le niveau de ventilation et d'humidification.
- Étudiez le changement de disposition dans la pièce si vous craignez que de l'air froid ne soit refoulé.
- Bien qu'il soit possible d'arrêter le ventilateur à partir de la télécommande, ne l'arrêtez pas si l'absence de ventilation par arrêt du ventilateur peut favoriser la diffusion d'air impur et humide dans une autre pièce ou la contamination extérieure (virus provenant d'une chambre de malade ou odeurs provenant des toilettes, etc.).
Contactez votre revendeur local pour plus de détails.

Démarrage à chaud

- La télécommande affichera “” jusqu'à ce que l'air chaud commence à souffler, au début du mode Chauffage par exemple.

3.2 RÉGLAGE DE LA TÉLÉCOMMANDE PRINCIPALE (Reportez-vous à la figure 5)

- Lorsque le système est installé comme indiqué ci-dessous, il est nécessaire de désigner une des télécommandes télécommande principale.
- Seule la télécommande principale peut sélectionner le mode Refroidissement, Chauffage ou Automatique (le dernier seulement sur les systèmes à refroidissement/chauffage simultanés).
- L'affichage des télécommandes secondaires indique “” (commutation sous contrôle) et suit automatiquement le mode de fonctionnement géré par la télécommande principale.

Il est toutefois possible de passer au mode Déshumidification avec les télécommandes secondaires si le système a été réglé sur le mode Refroidissement avec la télécommande principale.

(Systèmes de sélection des modes Refroidissement/Chauffage)

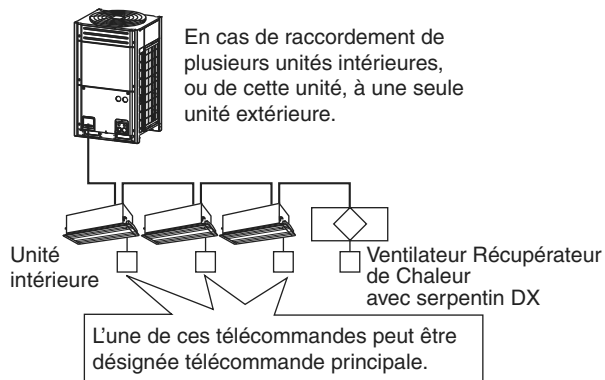

(Systèmes à refroidissement/chauffage simultanés)

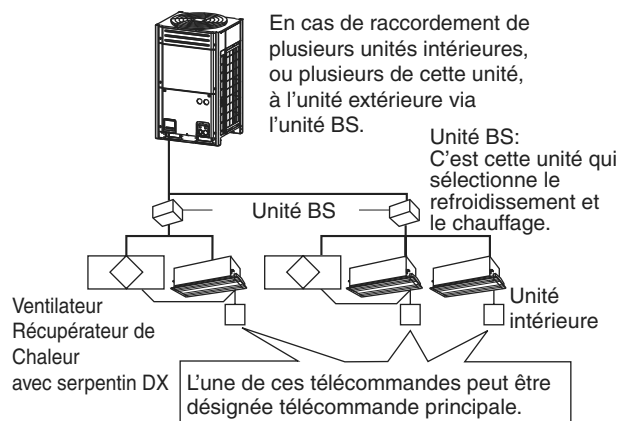

COMMENT DÉSIGNER LA TÉLÉCOMMANDE PRINCIPALE



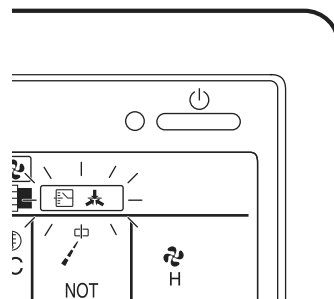



- 1 Appuyez sur la touche de sélection du mode de fonctionnement de la télécommande principale actuelle pendant 4 secondes.
L'affichage indiquant “” (commutation sous contrôle) de toutes les télécommandes secondaires raccordées à la même unité extérieure ou à l'unité BS clignote.







“” clignote à la première mise sous tension.

- Le mode de ventilation peut être modifié quel que soit le réglage (principale ou secondaire).

REMARQUE

- Cette unité ne peut commander la température ambiante. Si l'unité est raccordée à un même système ayant d'autres unités intérieures, réglez la télécommande principale sur les autres unités intérieures.
- 2 Appuyez sur la touche de sélection du mode de fonctionnement de la commande que vous voulez désigner télécommande principale. La désignation est alors terminée. Cette télécommande est désignée télécommande principale et l'affichage indiquant “” (commutation sous contrôle) disparaît. L'affichage de l'autre télécommande indique “” (commutation sous contrôle).
 - 3 Appuyez sur la touche de sélection du mode de fonctionnement de la télécommande principale (soit une télécommande qui n'affiche pas “”) pour parcourir les modes. L'affichage parcourra “” – “” (seulement pour les systèmes à refroidissement/chauffage simultanés) – “” – “”. L'affichage des télécommandes secondaires changera automatiquement.







■ DÉTAILS ET MODES DE FONCTIONNEMENT ACTIFS



- Régler la télécommande principale (n'affichant pas "") sur le mode Refroidissement/Chauffage alignera les télécommandes secondaires (affichant "") sur le mode de la télécommande principale. Il est toutefois possible de sélectionner le mode de ventilation.
- Régler la télécommande principale (n'affichant pas "") sur le mode de ventilation empêchera de régler les télécommandes secondaires (affichant "") sur un mode autre que Ventilation.

3.3 PROGRAMMATION DU DÉMARRAGE ET DE L'ARRÊT DU SYSTÈME GRÂCE À LA MINUTERIE

3.3.1 MODE DE PROGRAMMATION ET DE RÉGLAGE DE LA MINUTERIE AVEC LA TÉLÉCOMMANDE "BRC1D527" (Reportez-vous à la figure 6)



- Le dispositif de régulation est équipé d'un programme de temporisation qui permet à l'utilisateur de faire fonctionner l'installation automatiquement; il est nécessaire de régler l'horloge et le jour de la semaine pour pouvoir utiliser le programme de temporisation.
- Consultez le mode d'emploi de la télécommande pour régler l'horloge.



1 Parcourir jusqu'à lundi en poussant sur le bouton "". L'icône "" apparaît. "MON" clignotera et l'une des icônes ", ", "" ou "" pourrait s'afficher. Tous les autres champs resteront vierges, indiquant qu'aucune action n'est programmée pour lundi.

2 Entrer en mode programme en tenant le bouton "" enfoncé durant 5 secondes, l'icône "" va maintenant également clignoter.

3 Pousser sur le bouton "" pour activer la première action programmée.

Un "1" clignotant est affiché indiquant que la première action programmée pour lundi est programmée; l'affichage température réglée et horloge clignotent.



4 Introduire le moment de démarrage de l'action en utilisant les boutons " 

& " 

(étape min. = 10 minutes).



5 Pousser sur le bouton "" pour afficher l'action suivante programmée. Si une autre action est programmée pour lundi, "MON" continuera de clignoter et "1 2" apparaîtra.

En supposant que 5 actions ont été programmées pour lundi, vous devrez appuyer 5 fois sur la touche pour afficher toutes les actions programmées.

6 Introduire le moment de l'arrêt de l'action en utilisant les boutons " 

& " 

(étape min. = 10 minutes).



7 Appuyez sur la touche " 

si l'icône "OFF" s'affiche. Cette icône signifie que l'unité s'arrêtera à l'heure définie. Quand toutes les données pour le programmeur des temporisations pour lundi sont introduites, vous devez confirmer les actions programmées.

Vérifiez que la dernière action du programmeur de temporisation que vous souhaitez conserver est sélectionnée (les actions avec un numéro supérieur seront effacées).

Maintenant vous devez choisir entre 2 options:

1. CONFIRMER ET COPIER VERS LE JOUR SUIVANT

8 L'action programmée du programmeur des temporisations pour le jour en cours est également valable pour le jour suivant. utiliser la fonction "confirmer dernière action et copier actions au jour suivant" en appuyant sur les boutons "" et " 



simultanément pendant 5 secondes. L'indicateur "INDICATEUR JOUR DE LA SEMAINE" commencera à clignoter dans la section de "MON" à "SUN".

2. UNIQUEMENT CONFIRMER

9 L'action programmée du programmeur des temporisations pour le jour en cours est uniquement valable pour le jour sélectionné. utiliser la fonction "confirmer dernière action et aller au jour suivant" en appuyant sur le bouton "" pendant 5 secondes.

Le mode programme est terminé et suivant le choix effectué, les actions programmées sont enregistrées pour le lundi (et peut-être le mardi).

PROGRAMMER LES AUTRES JOURS DE LA SEMAINE

La programmation des autres jours de la semaine est identique à la programmation du premier jour de la semaine "TUE" clignote pour indiquer le jour sélectionné, "" et "1" sont stables si des actions ont été copiées de lundi vers mardi, uniquement "" s'affiche si aucune action n'a été copiée de lundi à mardi.

REMARQUE) Le programme de temporisation ne s'occupera pas de:

- contrôler la vitesse du ventilateur,
- contrôler la direction de l'écoulement d'air,
- contrôler le mode ventilation,
- contrôler la quantité de ventilation,
- modifier le mode de fonctionnement pour une valeur de consigne convenue.

Les paramètres énumérés plus haut peuvent être réglés manuellement, sans interférer avec le programmeur de temporisation.

3.4 FONCTIONNEMENT OPTIMAL

Prenez les précautions suivantes pour vous assurer que le système fonctionne.

- **Lorsque l'affichage indique "", demandez à un personnel qualifié de nettoyer les filtres. (Voir "4 ENTRETIEN".)**
- **Ne faites pas fonctionner l'unité du Ventilateur Récupérateur de Chaleur en mode By-pass lorsque l'air de la pièce est chauffé pendant l'hiver ou lorsque la température extérieure est de 30°C ou plus.**
De la condensation pourrait se former sur l'unité principale, la grille de refoulement ou autour de la prise d'air.
- **Éloignez l'unité intérieure et la télécommande d'au moins 1 m des téléviseurs, radios, stéréos et autres équipements similaires.**
Autrement, vous risquez des déformations d'image ou des parasites.

- **Mettez l'interrupteur d'alimentation générale sur Arrêt si vous prévoyez de ne pas utiliser le système pendant longtemps. Si l'interrupteur d'alimentation générale est sur Marche, quelques watts sont utilisés même si le système ne fonctionne pas.**

Mettez l'interrupteur d'alimentation générale sur Arrêt pour économiser de l'énergie.

Lorsque vous réutilisez le système, mettez l'interrupteur d'alimentation générale sur Marche 6 heures avant utilisation pour assurer son fonctionnement normal.

- **Utilisez de l'eau de la ville ou de l'eau propre et prenez des mesures pour éviter la condensation. (série VKM-GBMV1 seulement)**
- **La durée de vie de l'humidificateur raccourcit en cas d'eau dure. (Série VKM-GBMV1 seulement)**
Utilisez un adoucisseur d'eau.
- **N'installez pas la télécommande dans un endroit où la température intérieure et l'humidité sont, respectivement, en-dehors de la plage 0-35°C et HR 40-80%.**
Cela peut provoquer un dysfonctionnement.
- **N'installez pas la télécommande à l'exposition directe du soleil.**
Elle pourrait se décolorer ou se déformer.

REMARQUE

- En cas de panne de l'électrovanne, la télécommande n'affiche aucun code d'erreur.
L'utilisation de l'appareil dans cette condition entraînera une humidification insuffisante et augmentera la consommation d'eau du robinet.
Contrôlez l'électrovanne au début de la saison de chauffage. (Série VKM-GBMV1 seulement)

4 ENTRETIEN (pour une personne de service qualifiée seulement)

SEULE UNE PERSONNE DE SERVICE QUALIFIÉE EST AUTORISÉE À S'OCCUPER DE LA MAINTENANCE. NE VÉRIFIEZ PAS L'INTÉRIEUR DE L'UNITÉ VOUS-MÊME.

- Travailler dans des endroits élevés peut causer des accidents. Demandez à votre revendeur local pour l'entretien.

4.1 QUAND EFFECTUER L'ENTRETIEN DU FILTRE À AIR

Nettoyez le filtre à air lorsque l'affichage indique "  " (MOMENT DE NETTOYAGE DU FILTRE À AIR).

L'affichage indiquera qu'il fonctionnera pendant un certain temps.

**AU MOINS UNE FOIS PAR AN (USAGE GÉNÉRAL DE BUREAU)
(AU BESOIN, NETTOYEZ LE FILTRE À AIR PLUS SOUVENT.)**

- Contactez votre revendeur local pour nettoyer le filtre à air.
- Augmentez la fréquence de nettoyage si l'appareil est installé dans une pièce où l'air est très pollué.

Pour les télécommandes où le témoin de filtre s'allume, remettez l'unité sous tension après l'entretien et appuyez sur la touche de remise à zéro du témoin de filtre.

- * Consultez votre revendeur local si vous souhaitez changer le réglage de l'heure lors de l'allumage du signal du filtre.

ATTENTION

- **Utilisez toujours le filtre à air.**
Si vous n'utilisez pas le filtre à air, les éléments d'échange de chaleur se boucheront, risquant de réduire les performances et de provoquer une panne.

QUAND NETTOYER L'ÉLÉMENT DE TRANSMISSION THERMIQUE

**AU MOINS UNE FOIS PAR DEUX ANS
(USAGE GÉNÉRAL DE BUREAU)
(NETTOYER LE FILTRE PLUS FREQUEMMENT SI C'EST NECESSAIRE.)**

4.2 ENTRETIEN SAISONNIER <SÉRIE VKM-GBMV1 SEULEMENT>

4.2.1 EN DÉBUT DE SAISON

- Demandez à votre revendeur local d'effectuer une inspection en début et en fin de saison humide.

À l'attention des revendeurs

Pièce inspectée	Contenu de l'entretien		Problèmes en cas de non-entretien
	Éléments à inspecter	Solution	
Épurateur (grille de 80)	Vérifiez s'il est bouché.	Vérifiez s'il est bouché.	Humidification insuffisante.
	Vérifiez si le joint torique est fissuré.	Remplacez-le s'il est fissuré.	Fuite.
Réservoir d'alimentation en eau	Vérifiez si le flotteur fonctionne.	Nettoyez-le s'il fonctionne mal en raison de l'accumulation.	Humidification insuffisante. Le réservoir d'alimentation en eau déborde.
	Vérifiez s'il est sale.	Nettoyez-le s'il est très sale.	Puissance de ventilation faible. Capacité d'humidification réduite.
Électrovanne	Vérifiez la fermeture et l'ouverture. Faites de même lorsque vous vérifiez le fonctionnement du flotteur.	Remplacez-le s'il ne fonctionne pas.	Humidification insuffisante. Le réservoir d'alimentation en eau déborde. (Hausse de la consommation d'eau du robinet)

4.3 INSPECTION DU MOTEUR DU VENTILATEUR

REMARQUE

- Lorsque le ventilateur est en panne, la télécommande affiche le code d'erreur.
L'utilisation de l'appareil dans cette condition entraînera une ventilation insuffisante.
Vérifiez les ventilateurs d'air aspiré et refoulé tous les mois ou tous les deux mois.
Vous pouvez faire un contrôle simple comme indiqué ci-dessous.
Pour vérifier le débit d'air, tenez une barre dont l'extrémité est pourvue d'une chaîne ou d'un autre objet léger similaire au-dessus de la grille d'aspiration et de la grille de refoulement.

4.4 REMPLACEMENT DE L'ÉLÉMENT HUMIDIFICATEUR <SÉRIE VKM-GBMV1 SEULEMENT>

- L'élément humidificateur doit être remplacé régulièrement. L'élément humidificateur doit généralement être remplacé tous les trois ans si l'eau est douce, mais des facteurs extérieurs (eau dure, etc.) ainsi que les conditions de fonctionnement (climatisation 24 h par jour, etc.) pourraient raccourcir sa durée de vie.
- Contactez votre revendeur local si vous avez des questions.

5 DÉPANNAGE

5.1 LES SITUATIONS SUIVANTES NE SONT PAS DES DYSFONCTIONNEMENTS

- **Le système ne se met pas en marche.**

<Symptôme>

L'icône "  " (commutation sous contrôle) s'affiche sur la télécommande et la pression de la touche MARCHE/ARRÊT fait clignoter l'affichage pendant quelques secondes.

<Cause>

Cela signifie que le dispositif central commande l'unité. Le clignotement indique que la télécommande ne peut être utilisée.

<Symptôme>

Le ventilateur tourne 1 minute après avoir appuyé sur la touche MARCHE/ARRÊT.

<Cause>

Cela indique qu'il se prépare à fonctionner. Attendez environ 1 minute.

- **Le fonctionnement s'arrête quelquefois.**

<Symptôme>

"U5" s'affiche sur la télécommande et le fonctionnement s'arrête mais repart après quelques minutes.

<Cause>

Ceci indique que la télécommande intercepte du bruit provenant des appareils électriques autres que de l'unité du Ventilateur Récupérateur de Chaleur, ce qui empêche la communication entre les unités, les obligeant à s'arrêter. Le fonctionnement reprend automatiquement lorsque les parasites disparaissent.

- **"88" s'affiche sur la télécommande.**

<Symptôme>

Cet affichage apparaît immédiatement après avoir mis le système sous tension et disparaît après quelques secondes.

<Cause>

Cela indique que l'unité vérifie si la télécommande fonctionne normalement. Cet affichage est temporaire.

5.2 SI L'UN DES DYSFONCTIONNEMENTS SUIVANTS SE PRODUIT, PRENEZ LES MESURES INDIQUÉES CI-DESSOUS ET CONTACTEZ VOTRE REVENDEUR LOCAL

Le système doit être réparé par un technicien qualifié. NE VÉRIFIEZ PAS ET NE RÉPAREZ PAS L'INTÉRIEUR DE L'UNITÉ VOUS-MÊME.

AVERTISSEMENT

Lorsque l'unité du Ventilateur Récupérateur de Chaleur se trouve dans des conditions anormales (odeur de brûlé, etc.), couper l'alimentation, et contactez votre revendeur local.

La poursuite du fonctionnement dans ces conditions peut provoquer une panne, une électrocution et un incendie.

- **L'élément ne fonctionne pas du tout.**

a. Voir s'il y a une panne d'électricité.

Mesure: Une fois l'électricité revenue, remettre en marche.

b. Vérifiez si le fusible est grillé.

Mesure: Éteignez l'appareil.

c. Vérifiez si le disjoncteur s'est déclenché.

Mesure:

Allumez l'appareil, commutateur du disjoncteur sur Arrêt. N'allumez pas l'appareil, commutateur du disjoncteur en position de déclenchement.

(Contactez votre revendeur local.)

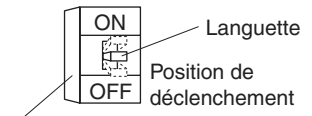

Disjoncteur de circuit électrique
(Disjoncteur de fuite)

- **Si un dispositif de sécurité comme un fusible, un disjoncteur ou un interrupteur de dispersion à la terre se déclenche souvent ou si l'interrupteur MARCHE/ARRÊT fonctionne mal.**

Mesure: Ne mettez pas l'unité sous tension.

- **Les touches de la télécommande fonctionnent mal.**

Mesure: Mettre l'interrupteur principal sur arrêt.

- **Si "  " (INSPECTION), "N° D'UNITÉ" et le témoin de FONCTIONNEMENT clignotent et le "CODE DE DYS-FONCTIONNEMENT" apparaît.**

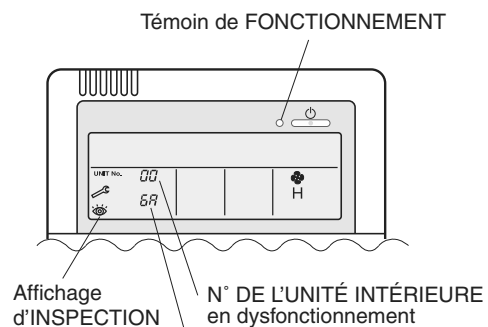

Mesure: Informez et renseignez le nom du modèle et le code de dysfonctionnement indiqué, à votre revendeur local.

- **Il y a d'autres dysfonctionnements.**

Mesure: Arrêtez l'unité.

Liste des codes de dysfonctionnement de la télécommande du système Ventilateur Récupérateur de Chaleur

Témoin de fonctionnement	Indicateur d'inspection	N° d'unité	Code de dysfonctionnement	Description
MARCHE	ARRÊT	Clignotement	64	Fonctionnement défectueux du thermistor d'air intérieur
MARCHE	ARRÊT	Clignotement	65	Fonctionnement défectueux du thermistor d'air extérieur
MARCHE	ARRÊT	Clignotement	6A	Fonctionnement défectueux relatif à l'évacuation
Clignotement	Clignotement	Clignotement	6A	Dysfonctionnement lié au système de refoulement + dysfonctionnement du thermistor
Clignotement	Clignotement	Clignotement	A1	Panne de la carte à circuits imprimés
MARCHE	ARRÊT	Clignotement	A1	Panne de la carte à circuits imprimés

Clignote-ment	Clignote-ment	Clignote-ment	A6	Rotor verrouillé
Clignote-ment	Clignote-ment	Clignote-ment	A8	Défaillance de la tension d'alimentation
Clignote-ment	Clignote-ment	Clignote-ment	A9	Erreur de la commande du détenteur électrique
Clignote-ment	Clignote-ment	Clignote-ment	C1	Erreur de communication du ventilateur
Clignote-ment	Clignote-ment	Clignote-ment	C4	Erreur du thermistor des tuyaux de liquide (raccordement défectueux, débranchement, court-circuit, panne)
Clignote-ment	Clignote-ment	Clignote-ment	C5	Erreur du thermistor des tuyaux de gaz (raccordement défectueux, câble coupé, court-circuit, panne)
Clignote-ment	Clignote-ment	Clignote-ment	C9	Erreur du thermistor, entrée d'air dans le serpentin (raccordement défectueux, débranchement, court-circuit, panne)
Clignote-ment	Clignote-ment	Clignote-ment	U3	Essai de fonctionnement non effectué
Clignote-ment	Clignote-ment	Clignote-ment	CA	Dysfonctionnement de la thermistance de l'air extérieur (air extérieur avec serpentin)
Clignote-ment	Clignote-ment	Clignote-ment	U5	Erreur de transmission entre l'unité et la télécommande
ARRÊT	Clignote-ment	ARRÊT	U5	Erreur de réglage de la télécommande
ARRÊT	Clignote-ment	ARRÊT	U8	Erreur de transmission entre la télécommande à distance et la télécommande subsidiaire
ARRÊT	Clignote-ment	Clignote-ment	UA	Erreur d'association entre unité intérieure et télécommande
MARCHE	Clignote-ment	MARCHE	UC	Chevauchement d'adresses de la commande centrale
Clignote-ment	Clignote-ment	Clignote-ment	UE	Erreur de transmission entre l'unité et la commande centralisée

En cas de codes de dysfonctionnement en lettres blanches sur fond noir bien que l'unité fonctionne encore, faites-la cependant inspecter et réparer dès que possible.
Si l'un des codes ci-dessus s'affiche, il est probable qu'un climatiseur associé ou une unité extérieure ait le problème en question. Pour les détails, voir les manuels d'utilisation fournis avec les climatiseurs ou les unités extérieures.

5.3 SI LE SYSTÈME NE FONCTIONNE PAS CORRECTEMENT, SAUF DANS LE CAS CI-DESSUS, ET QU'AUCUNE DE CES PANNES N'EST VISIBLE, CONTACTEZ VOTRE REVENDEUR LOCAL POUR DEMANDER UNE INSPECTION DU SYSTÈME CONFORMÉMENT AUX PROCÉDURES SUIVANTES PAR UNE PERSONNE QUALIFIÉE

Les dysfonctionnements suivants doivent être vérifiés par un personnel qualifié. Ne faites pas de vérifications vous-même.

- **L'unité ne fonctionne pas du tout.**
 - a. Vérifiez s'il y a une panne de courant.
Après rétablissement de l'alimentation, remettez l'unité en marche.
 - b. Vérifiez si le fusible est grillé.
Remplacez le fusible.
 - c. Vérifiez si le disjoncteur s'est déclenché.
Contactez votre revendeur local.
 - d. Y a-t-il des problèmes d'alimentation ou de câbles ?
Inspectez l'alimentation et les câbles.
 - e. Y a-t-il des problèmes de ventilateur ?
Inspectez le ventilateur et son moteur.

- **La quantité d'air refoulé est faible et le son de refoulement est élevé.**
 - a. Vérifiez si le filtre à air et l'élément d'échange de chaleur sont bouchés. (Vérifiez le filtre à air SA et RA. Vérifiez les deux côtés des éléments.)
Nettoyez le filtre à air et l'élément d'échange de chaleur.
- **La quantité d'air refoulé est élevée, ainsi que le son.**
 - a. Vérifiez si le filtre à air et l'élément d'échange de chaleur sont installés.
Installez le filtre à air et l'élément d'échange de chaleur.
- **Ils sèchent généralement en hiver.**
<Série VKM-GBMV1 seulement>
 - a. La vanne d'alimentation en eau est-elle ouverte ?
Ouvrez la vanne d'alimentation en eau.
 - b. Avez-vous trop baissé le réglage de l'humidistat (non fourni) ?
Corrigez le réglage.
- **L'humidification est faible ou inexistante.**
<Série VKM-GBMV1 seulement>
 - a. Y a-t-il de l'eau dans le réservoir d'alimentation en eau ?
 - b. L'eau arrive-t-elle ?
Inspectez les tuyaux d'alimentation en eau et faites arriver l'eau.
 - c. L'épurateur est-il bouché ?
Nettoyez l'épurateur.
 - d. L'électrovanne est-elle cassée (elle ne s'ouvre pas) ?
Remplacez l'électrovanne.
 - e. L'élément humidificateur est-il déchiré ?
Remplacez-le.
 - f. La résistance à l'eau de l'élément humidificateur a-t-elle chuté ?
Remplacez l'élément humidificateur.
 - g. Les circuits de commandes sont-ils cassés ?
Remplacez la carte à circuits imprimés et autres pièces électriques.
 - h. Le flotteur est-il cassé ?
Remplacez le flotteur.
 - i. La pression d'alimentation en eau est-elle suffisante ?
Réglez-la à nouveau de sorte qu'elle soit suffisante.
 - j. Y a-t-il des corps étrangers dans le réservoir d'alimentation en eau ?
Nettoyez le réservoir d'alimentation en eau.

6 SERVICE APRÈS-VENTE ET GARANTIE

6.1 SERVICE APRÈS-VENTE

— AVERTISSEMENT —

- **Ne modifiez pas l'unité.**
Ou vous risqueriez une électrocution ou un incendie.
- **Ne désassemblez ou ne réparez pas l'unité.**
Ou vous risqueriez une électrocution ou un incendie.
Contactez votre revendeur local.
- **Si le réfrigérant fuit, éloignez-le du feu.**
Le réfrigérant utilisé dans cette unité est sûr.
Bien que le réfrigérant ne fuit habituellement pas, s'il se répand dans une pièce et entre en contact avec l'air combustible d'un appareil tel qu'un radiateur soufflant, un poêle, une cuisinière à mazout (gaz), etc., un gaz toxique peut se dégager.
Une fois la fuite de réfrigérant réparée, la personne chargée de l'entretien s'assurera que le point de fuite est sûr avant de remettre le climatiseur en marche.
- **Ne démontez ou ne réinstallez pas l'unité vous-même.**
Toute installation incomplète peut se solder par une fuite d'eau, une électrocution et un incendie.
Contactez votre revendeur local.

■ LORSQUE VOUS VOUS ADRESSEZ À VOTRE REVENDEUR LOCAL POUR UNE RÉPARATION, INFORMEZ LE PERSONNEL CONCERNÉ DES DÉTAILS SUIVANTS:

- Date d'expédition et date d'installation:
- Dysfonctionnement:
Informez le personnel des détails défectueux.
(Le code de dysfonctionnement affiché sur la télécommande.)
- Nom, adresse, numéro de téléphone

■ RÉPARATIONS APRÈS LA DATE D'ÉCHÉANCE DE LA GARANTIE

Contactez votre revendeur. Si une réparation est nécessaire, un service payant est disponible.

■ PÉRIODE MINIMUM DE STOCKAGE DES PIÈCES IMPORTANTES

Même lorsque qu'un certain type de climatiseur est hors production, nous conservons les pièces importantes en stock pendant au moins 6 ans.
Les pièces importantes sont des pièces essentielles au fonctionnement du climatiseur.

■ RECOMMANDATIONS POUR L'ENTRETIEN ET L'INSPECTION

La poussière se déposant après plusieurs années d'utilisation de l'unité, ses performances diminueront quelque peu. Le démontage et le nettoyage intérieur requérant des compétences techniques, nous vous recommandons de souscrire un contrat d'entretien et d'inspection (payant) séparé de l'entretien normal.

■ CYCLES D'INSPECTION ET D'ENTRETIEN RECOMMANDÉS

[Remarque : le cycle d'entretien ne correspond pas à la période de garantie.]

Le Tableau 1 suppose les conditions d'utilisation suivantes.

- Utilisation normale sans mise en marche et arrêt fréquents de la machine.
(Bien que cela dépende du modèle, nous vous recommandons de ne mettre en marche et arrêter la machine plus de 6 fois/heure en utilisation normale.)
- Le fonctionnement du produit est supposé être de 10 heures/jour, 2.500 heures/an.
- Tableau 1 Listes de "Cycle d'inspection" et "Cycle d'entretien"

Nom de la pièce principale	Cycle d'inspection	Cycle d'entretien [remplacements et/ou réparations]
Moteur électrique (ventilateur, système de refoulement, etc.)	1~2 mois recommandés *1	20. 000 heures
Cartes à circuits imprimés	1 an	25. 000 heures
Élément d'échange de chaleur		10 ans
Échangeur de chaleur		5 ans
Capteur (thermistor)		5 ans
Télécommande et commutateurs		25. 000 heures
Bac d'évacuation		8 ans
Détendeur	1 an *2	20. 000 heures
Détendeur électromagnétique	1 an	20. 000 heures

*1:

- Vous pouvez faire un contrôle simple comme indiqué ci-dessous.
Pour vérifier le débit d'air, tenez une barre dont l'extrémité est pourvue d'une chaîne ou d'un autre objet léger similaire au-dessus de la grille d'aspiration et de la grille de refoulement.

*2:

- En cas de panne de l'électrovanne, la télécommande n'affiche aucun code d'erreur.
L'utilisation de l'appareil dans cette condition entraînera une humidification insuffisante et augmentera la consommation d'eau du robinet.
Contrôlez l'électrovanne au début de la saison de chauffage.

Remarque 1

Ce tableau indique les pièces principales.

Pour les détails, voir le contrat d'entretien et d'inspection.

Remarque 2

Ce cycle d'entretien indique les intervalles recommandés de travaux d'entretien afin d'assurer que le produit fonctionne le plus longtemps possible.

Utilisation conçue pour un entretien approprié (frais d'entretien et d'inspection prévus, etc.).

Selon le contenu du contrat d'entretien et d'inspection, les cycles d'inspection et d'entretien pourraient en fait être plus courts que ceux qui sont listés ici.

Le raccourcissement du "cycle d'entretien" et du "cycle de remplacement" doit être pris en considération dans les cas suivants.

- En cas d'utilisation dans des endroits chauds, humides ou dans des endroits où la température et l'humidité varient considérablement.
- En cas d'utilisation dans des endroits où la fluctuation de courant (tension, fréquence, distorsion d'ondes, etc.) est élevée. (Non utilisable si hors de la plage admissible.)
- En cas d'installation et d'utilisation dans des endroits soumis à de fréquents chocs et vibrations.
- En cas d'utilisation dans des endroits où l'air pourrait contenir de la poussière, du sel, un gaz toxique ou un brouillard d'huile comme l'acide sulfureux et l'hydrogène sulfuré.
- En cas d'utilisation dans des endroits où la machine est fréquemment mise en marche et arrêtée ou fonctionne longtemps (Exemple : climatisation sur 24 heures).
- En cas d'eau dure, la durée de vie l'humidificateur raccourcit.

■ CYCLE DE REMPLACEMENT RECOMMANDÉ DES PIÈCES USÉES

[Le cycle ne correspond pas à la période de garantie.]

- Tableau 2 Listes de "Cycle de remplacement"

Nom de la pièce principale	Cycle d'inspection	Cycle de remplacement
Filtre à air	1 an	3 ans
Filtre haute efficacité (accessoire en option)		1 an
Élément d'échange de chaleur	2 ans	10 ans
Élément humidificateur	1 an	3 ans (Remarque 3)

Remarque 1

Ce tableau indique les pièces principales.

Pour les détails, voir le contrat d'entretien et d'inspection.

Remarque 2

Ce cycle d'entretien indique les intervalles recommandés de travaux d'entretien afin d'assurer que le produit fonctionne le plus longtemps possible.

Utilisation conçue pour un entretien approprié (frais d'entretien et d'inspection prévus, etc.).

Remarque 3

La durée de vie de l'élément humidificateur est d'environ 3 ans (4.000 heures) en conditions de dureté d'eau de 150mg/l.

(La durée de vie de l'élément humidificateur est d'environ 1 an (1.500 heures) en conditions de dureté d'eau de 400 mg/l.)

Heures de fonctionnement annuel : 10 heures/jours × 26 jours/mois × 5 mois = 1.300 heures.

Contactez votre revendeur local pour plus de détails.

Remarque : toute panne due au démontage ou au nettoyage intérieur par toute personne autre que nos revendeurs agréés ne sera pas couverte par la garantie.

■ DÉPLACEMENT ET MISE AU REBUT DE L'UNITÉ

- Prenez contact avec votre revendeur local pour retirer et réinstaller la totalité de l'échangeur de chaleur enthalpie lors d'un déménagement car ils nécessitent un savoir-faire technique.
- Le réfrigérant de cette unité contient du chlorofluorocarbone. Lorsque vous la mettez au rebut, la démontez, l'installez et faites son entretien, recueillez le réfrigérant conformément à la législation locale sur la protection de l'environnement. Contactez votre revendeur local pour plus de détails.

■ QUI CONTACTER

Pour le service après-vente, etc., consultez votre revendeur.

■ PÉRIODE DE GARANTIE

Période de garantie: Un an après l'installation.

- S'il est nécessaire de réparer le climatiseur au cours de la période de garantie, veuillez contacter votre revendeur local.

DAIKIN INDUSTRIES, LTD.

Head office:

Umeda Center Bldg., 2-4-12, Nakazaki-Nishi,
Kita-ku, Osaka, 530-8323 Japan

Tokyo office:

JR Shinagawa East Bldg., 2-18-1, Konan,
Minato-ku, Tokyo, 108-0075 Japan

DAIKIN EUROPE NV

Zandvoordestraat 300, B-8400 Oostende, Belgium