

SAC-8P-M8MR/0,3-PUR/M8FS - Câble pour capteurs/actionneurs



1132545

<https://www.phoenixcontact.com/fr/produits/1132545>

Veillez tenir compte du fait que les données affichées dans ce document PDF proviennent de notre catalogue en ligne. Vous trouverez les données complètes dans la documentation utilisateur. Nos conditions générales d'utilisation des téléchargements sont applicables.



Câble pour capteurs/actionneurs, 8-pôles exempt d'halogène, connecteur mâle coudé M8, détrompage: A, câblé avec déconnecté, sur Connecteur femelle droit M8, longueur de câble: 0,3 m

Données commerciales

Référence	1132545
Conditionnement	1 Unité(s)
Commande minimum	1 Unité(s)
Remarque	Fabrication à la commande (pas de reprise)
Clé de vente	BF1BGA
Product key	BF1BGA
GTIN	4063151062521
Poids par pièce (emballage compris)	20,8 g
Poids par pièce (hors emballage)	20,8 g
Numéro du tarif douanier	85444290
Pays d'origine	PL

SAC-8P-M8MR/0,3-PUR/M8FS - Câble pour capteurs/actionneurs



1132545

<https://www.phoenixcontact.com/fr/produits/1132545>

Caractéristiques techniques

Propriétés du produit

Type de produit	Câble pour capteurs/actionneurs
Nombre de pôles	8
Application	Standard
Nombre de sorties de câble	1
Blindé	non
Détrompage	A

Propriétés d'isolation

Degré de pollution	3
--------------------	---

Indications sur les matériaux

Classe d'inflammabilité selon UL 94	HB
Matériau de surface de prise	TPU, ignifuge, autoextinguible
Matériau de contact	CuSn
Matériau de surface du contact	Ni/Au
Matériau de porte-contacts	TPU GF
Matériau du raccordement vissé	Zinc moulé sous pression, nickelé

Propriétés électriques

Tension nominale U_N	30 V AC
	30 V DC
Intensité nominale I_N	1,5 A
Circuit de protection	déconnecté

Signalisation

Affichage d'état	Non
Présence d'un affichage d'état	Non

Caractéristiques de raccordement

Raccordement du conducteur

Couple de serrage	0,2 Nm
-------------------	--------

Connecteur

Raccordement 1

Type	connecteur mâle coudé M8
Nombre de pôles	8
Type de codage	A
Nombre de pôles	8

SAC-8P-M8MR/0,3-PUR/M8FS - Câble pour capteurs/actionneurs

1132545

<https://www.phoenixcontact.com/fr/produits/1132545>

Raccordement 2

Type	Connecteur femelle droit M8
Nombre de pôles	8
	8

Câble/conducteur

Longueur du câble	0,3 m
-------------------	-------

PUR exempt d'halogène noir [PUR]

Dessin coté	
Style UL AWM	20549
Nombre de pôles	8
Blindé	non
Type	PUR exempt d'halogène noir [PUR]
Structure du conducteur ligne de signal	18x 0,10 mm
AWG ligne de signaux	26
Section de câble	8x 0,14 mm ² (Ligne de signal)
Diamètre de fil avec isolant	1 mm ±0,02 mm (Ligne de signal)
Diamètre extérieur du câble	5,1 mm ±0,15 mm
Gaine extérieure, matériau	PUR
Gaine extérieure, coloris	gris-noir RAL 7021
Matériau conducteur	Cordon Cu nu
Matériau de remplissage	PE
Matériau isolant de fil	PP
Fil, coloris	blanc, marron, vert, jaune, gris, rose, bleu, rouge
Epaisseur isolement	≥ 0,21 mm (Ligne de signal)
	≥ 0,38 mm (Gaine extérieure)
Câblage total	8 fils avec 2 masses de remplissage en direction de l'âme
Pas de câblage, câblage total	58 mm
Résistance max. du conducteur	139 Ω/km (à 20 °C)
Résistance d'isolement	1 GΩ*km (à 20 °C)
Tension nominale câble	≤ 300 V AC
Tension d'essai	≥ 3000 V AC (Test d'étincelles)
Rayon de courbure minimal, pose fixe	25,5 mm
Rayon de courbure minimal, pose souple	51 mm

SAC-8P-M8MR/0,3-PUR/M8FS - Câble pour capteurs/actionneurs



1132545

<https://www.phoenixcontact.com/fr/produits/1132545>

Cycles de flexion max.	4000000
Absence d'halogène	selon DIN VDE 0472 partie 815 selon DIN EN 50267-2-1
Résistance à la propagation des flammes	selon UL 758/1581 (horizontal) selon UL 758/1581 FT2
Résistance à l'huile	selon DIN EN 60811-2-1, 168 h à 100 °C
Résistance spéciale	résistant à l'hydrolyse et aux microbes résistant à l'eau de mer Non adhésif résistant à l'usure relativement résistant aux UV selon DIN EN ISO 4892-2-A
Température ambiante (fonctionnement)	-40 °C ... 80 °C (câble, pose fixe) -25 °C ... 80 °C (Câble, pose souple)

Conditions environnementales et de durée de vie

Conditions ambiantes

Indice de protection	IP65 IP67 IP68
Température ambiante (fonctionnement)	-25 °C ... 85 °C (connecteur mâle / femelle)

Normes et spécifications

M8

Désignation de la norme	Connecteur M8
Normes/prescriptions	CEI 61076-2-104

SAC-8P-M8MR/0,3-PUR/M8FS - Câble pour capteurs/actionneurs

1132545

<https://www.phoenixcontact.com/fr/produits/1132545>

Dessins

Dessin schématique

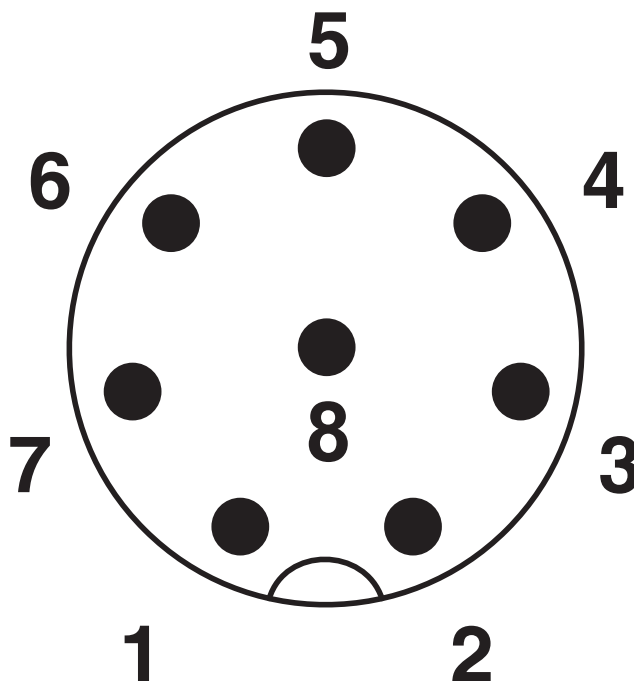

Nombre de pôles M8 mâle, 8 pôles, vue côté mâle

Dessin coté

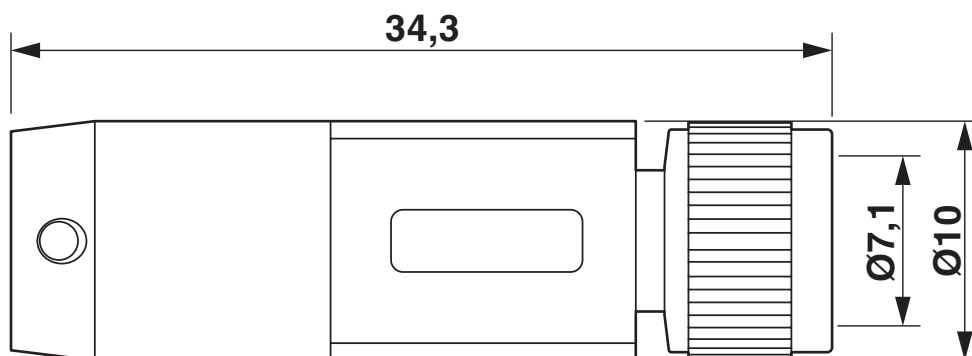

Connecteur femelle M8 x 1, droit

SAC-8P-M8MR/0,3-PUR/M8FS - Câble pour capteurs/actionneurs

1132545

<https://www.phoenixcontact.com/fr/produits/1132545>

Schéma de connexion



Dessin coté

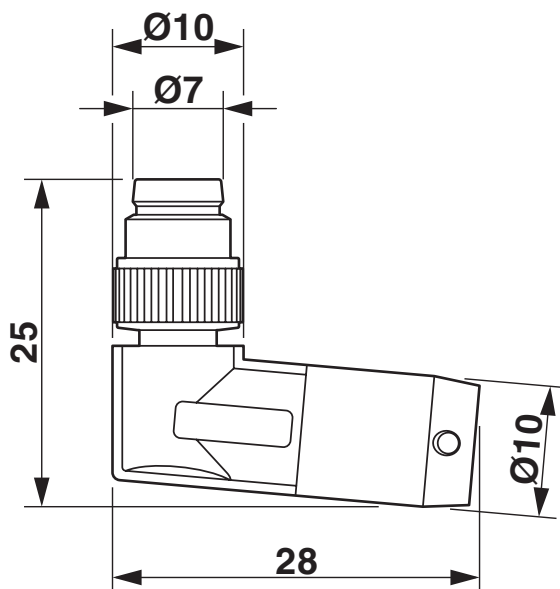

Connecteur mâle M8 x 1, version coudée

SAC-8P-M8MR/0,3-PUR/M8FS - Câble pour capteurs/actionneurs

1132545

<https://www.phoenixcontact.com/fr/produits/1132545>

Dessin schématique

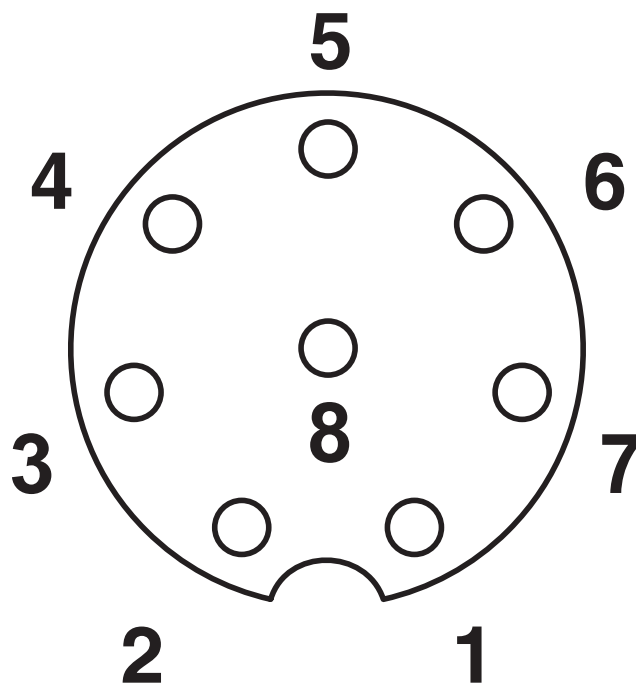

Nombre de pôles femelle M8, 8 pôles, vue côté femelle

SAC-8P-M8MR/0,3-PUR/M8FS - Câble pour capteurs/actionneurs





1132545

<https://www.phoenixcontact.com/fr/produits/1132545>

Homologations

📄 To download certificates, visit the product detail page: <https://www.phoenixcontact.com/fr/produits/1132545>

 UL Listed Identifiant de l'homologation: FILE E 221474				
	Tension nominale U_N	Intensité nominale I_N	Section AWG	Section mm^2
	30 V	1,5 A	-	-

 cUL Listed Identifiant de l'homologation: FILE E 221474				
	Tension nominale U_N	Intensité nominale I_N	Section AWG	Section mm^2
	30 V	1,5 A	-	-

cULus Listed				
---------------------	--	--	--	--

SAC-8P-M8MR/0,3-PUR/M8FS - Câble pour capteurs/actionneurs



1132545

<https://www.phoenixcontact.com/fr/produits/1132545>

Classifications

ECLASS

ECLASS-11.0	27060311
ECLASS-12.0	27060311
ECLASS-13.0	27060311

ETIM

ETIM 9.0	EC001855
----------	----------

UNSPSC

UNSPSC 21.0	26121600
-------------	----------

SAC-8P-M8MR/0,3-PUR/M8FS - Câble pour capteurs/actionneurs



1132545

<https://www.phoenixcontact.com/fr/produits/1132545>

Conformité environnementale

China RoHS

Période d'utilisation conforme : illimitée = EFUP-e

Aucune substance dangereuse dépassant les valeurs seuils ;

Phoenix Contact 2023 © - Tous droits réservés

<https://www.phoenixcontact.com>

PHOENIX CONTACT SAS

52 Boulevard de Beaubourg Emerainville

77436 Marne La Vallée Cedex 2 France

+33 (0) 1 60 17 98 98

documentation@phoenixcontact.fr