

Blocs bureau

Référence(s) : PW 29100 à 102 - PW29120 à 125 - PW29199

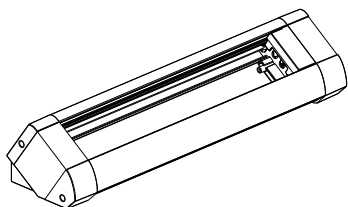

PW29101

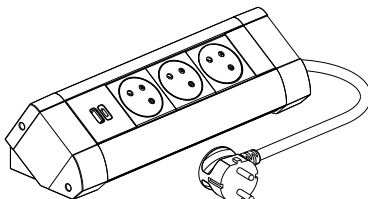

PW29121

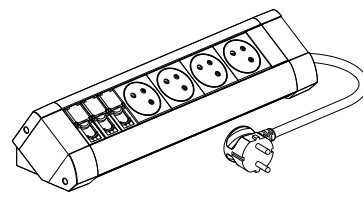

PW29125

1. USAGE

Equipés, à équiper ou sur mesure, les blocs bureau garantissent flexibilité et confort d'utilisation aux travailleurs nomades ou sédentaires. Avec un design épuré et un encombrement réduit, les blocs bureau s'adaptent à toutes les configurations de mobilier et s'installent très facilement, au plus près de l'utilisateur, sans perçage.

2. GAMME

■ 2.1 Blocs bureau vides à équiper

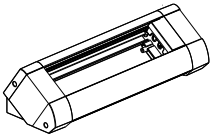
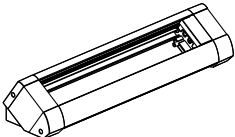
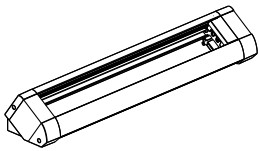
Références	Dimensions L x l x h (mm)	Fonctions
PW29100	258,5 x 90 x 75	
PW29101	348,5 x 90 x 75	
PW29102	438,5 x 90 x 75	

2. GAMME (suite)

■ 2.2 Blocs bureau munis de cordons

Câblés et livrés avec cordon RJ45 à câbler

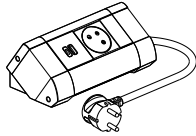
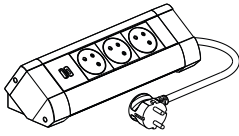
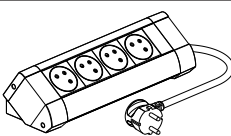
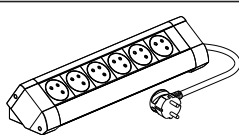
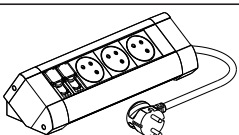
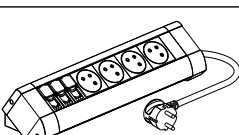
Références	Dimensions L x l x h (mm)	Fonctions
PW29120	168,5 x 90 x 75	
PW29121	258,5 x 90 x 75	
PW29122	258,5 x 90 x 75	
PW29123	348,5 x 90 x 75	
PW29124	258,5 x 90 x 75	
PW29125	326 x 90 x 75	

3. MISE EN SITUATION

■ 3.1 Installation sur un plan de travail

Utiliser l'accessoire de support référence PW29199

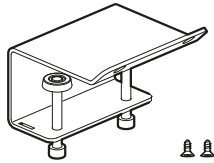

Si L > 400 mm, utiliser 2 x PW29199

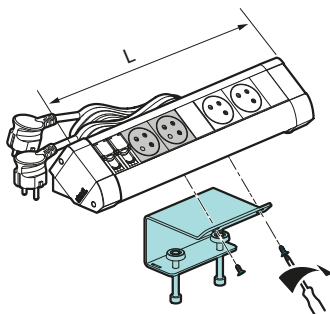

Cet accessoire permet la fixation des blocs bureau sur une table épaisseur de 6 à 40 mm.

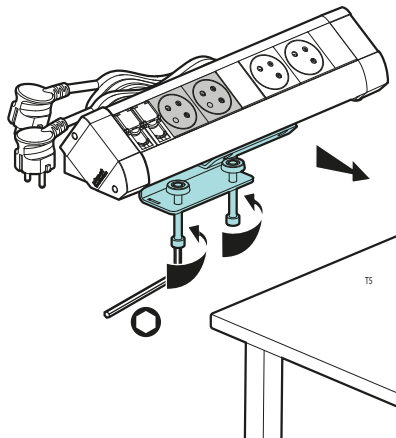

Cet accessoire comprend des protections pour les surfaces de bureaux..

Caractéristiques matières :

- Acier peint coloris gris
- Polyamide
- Elastomère

4. SUR MESURE

■ 4.1 Choix du bloc bureau

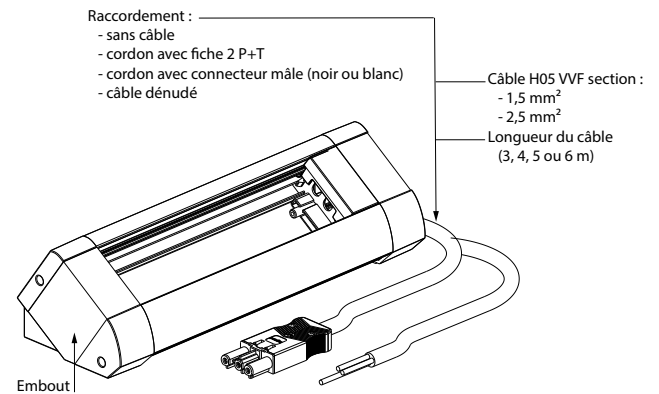

Longueur de la cuve selon le nombre de fonctions désirées

En commande spéciale, possibilité de raccordement avec connecteur en bout de câble (deux sorties de câbles possible)

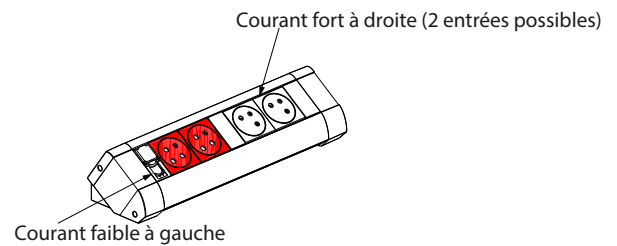

■ 4.2 Choix des fonctions

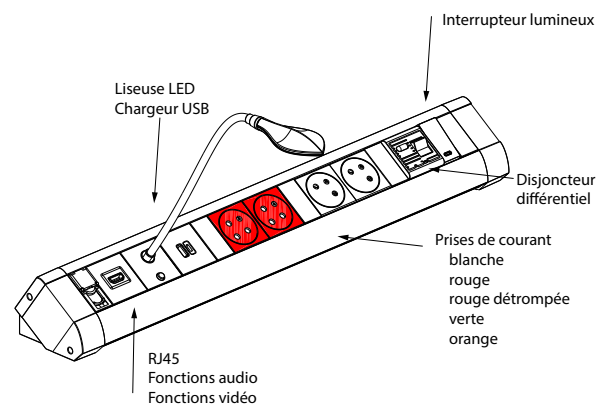

5. CARACTERISTIQUES GENERALES

■ 5.1 Caractéristiques matières

Produit standard ou configuré, cuve en aluminium peinture laquée
RAL noir 9005

Embouts en ABS noir
Serre câble en ABS
Barrette de connexion (borne à vis) en Polypropylène

■ 5.2 Caractéristiques électriques

5.2.1 Caractéristiques des prises 2 P+T

16A-250V~50/60 Hz, 3680W Max - 230V~

5.2.2 Caractéristiques des chargeurs USB :

se reporter à la fiche technique des chargeurs USB réf. LG-077594 et
LG-077598, LG-077596

5.2.3 Caractéristiques des cordons :

Type de cordon : H05 VVF 3G 1.5 mm² noir long. 3m
Type de fiche : fiche coudée mâle 2P+T noire

■ 5.3. Caractéristiques climatiques

Température d'utilisation : de -5°C à +35°C
Température de stockage : de -10°C à +70°C

6. ENTRETIEN

Nettoyage superficiel au chiffon doux. Ne pas utiliser de produits détergents et abrasifs.

Attention : Pour l'utilisation de produits d'entretien spécifiques, un essai préalable est nécessaire.

7. NORMES ET AGRÉMENTS

Conforme à : NF C61-314 et IEC 60884-1
Chargeur USB : IEC 62368-1