

planet
wattohm

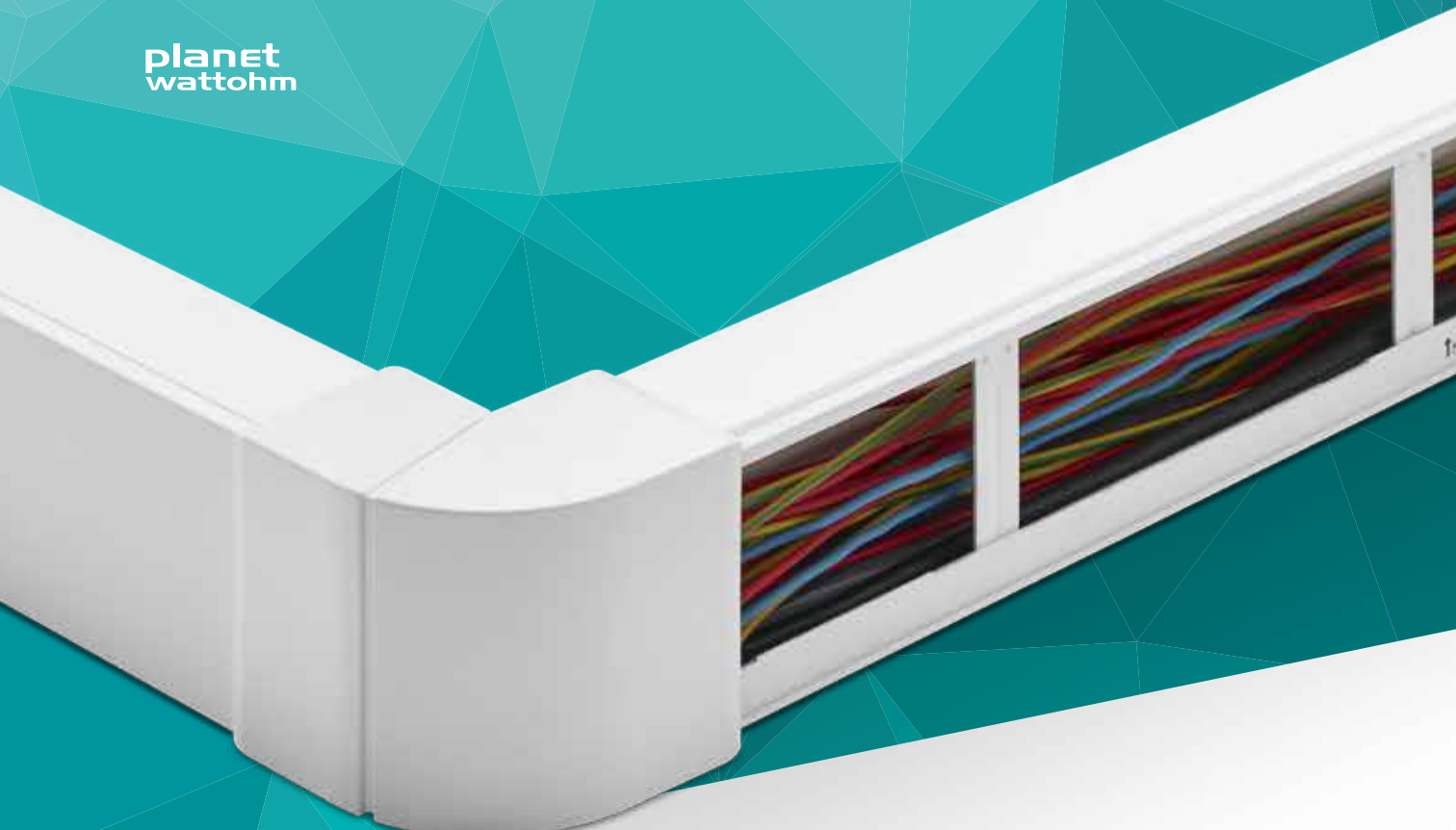

gamme
VIADIS PARTENAIRE
DE VOTRE SÉRÉNITÉ



 **legrand**[®]

CABLE MANAGEMENT

NOS RÉFÉRENCES INCONTOURNABLES...

VIADIS

16240	VIADIS 32X16 BA	16422	VIADIS 90X40 AE VARIABLE BA
16241	VIADIS 32X16 AI VARIABLE BA	16423	VIADIS 90X40 AP BA
16242	VIADIS 32X16 AE VARIABLE BA	16424	VIADIS 90X40 EM BA
16243	VIADIS 32X16 AP BA	16425	VIADIS 90X40 JC RECOUVRANT BA
16244	VIADIS 32X16 EM BA	16427	VIADIS 90X40 SORTIE PLAFOND BA
16245	VIADIS 32X16 JC RECOUVRANT BA	16431	VIADIS 90X40 AI VARIABLE GR
16246	VIADIS 32X16 TE DERIVATION BA	16480	VIADIS 90X60 BA
16247	VIADIS 32X16 SORTIE PLAFOND BA	16481	VIADIS 90X60 AI VARIABLE BA
16280	VIADIS 40X25 BA	16482	VIADIS 90X60 AE VARIABLE BA
16281	VIADIS 40X25 AI VARIABLE BA	16483	VIADIS 90X60 AP BA
16282	VIADIS 40X25 AE VARIABLE BA	16484	VIADIS 90X60 EM BA
16283	VIADIS 40X25 AP BA	16485	VIADIS 90X60 JC RECOUVRANT BA
16284	VIADIS 40X25 EM BA	16487	VIADIS 90X60 SORTIE PLAFOND BA
16285	VIADIS 40X25 JC RECOUVRANT BA	16488	VIADIS 90X60 TRAV. CLOISON DR
16286	VIADIS 40X25 TE DERIVATION BA	16489	VIADIS 90X60 TRAV. CLOI COUDE
16287	VIADIS 40X25 SORTIE PLAFOND BA	16500	VIADIS 120X60 BA
16340	VIADIS 40X40 BA	16501	VIADIS 120X60 AI VARIABLE BA
16341	VIADIS 40X40 AI VARIABLE BA	16502	VIADIS 120X60 AE VARIABLE BA
16342	VIADIS 40X40 AE VARIABLE BA	16503	VIADIS 120X60 AP BA
16343	VIADIS 40X40 AP BA	16504	VIADIS 120X60 EM BA
16344	VIADIS 40X40 EM BA	16505	VIADIS 120X60 JC RECOUVRANT BA
16345	VIADIS 40X40 JC RECOUVRANT BA	16507	VIADIS 120X60 SORTIE PLAF. BA
16346	VIADIS 40X40 TE DERIVATION BA	16508	VIADIS 120X60 TRAV. CLOISON D
16347	VIADIS 40X40 SORTIE PLAFOND BA	16509	VIADIS 120X60 TRAV. CLOI COUD
16360	VIADIS 60X40 BA	16520	VIADIS 150X60 BA
16361	VIADIS 60X40 AI VARIABLE BA	16521	VIADIS 150X60 AI VARIABLE BA
16362	VIADIS 60X40 AE VARIABLE BA	16522	VIADIS 150X60 AE VARIABLE BA
16363	VIADIS 60X40 AP BA	16523	VIADIS 150X60 AP BA
16364	VIADIS 60X40 EM BA	16524	VIADIS 150X60 EM BA
16365	VIADIS 60X40 JC RECOUVRANT BA	16525	VIADIS 150X60 JC RECOUVRANT BA
16366	VIADIS 60X40 TE DERIVATION BA	16540	VIADIS 200X60 BA
16367	VIADIS 60X40 SORTIE PLAFOND BA	16541	VIADIS 200X60 AI VARIABLE BA
16380	VIADIS 60X40 1 CLOISON BA	16542	VIADIS 200X60 AE VARIABLE BA
16420	VIADIS 90X40 BA	16544	VIADIS 200X60 EM BA
16421	VIADIS 90X40 AI VARIABLE BA	16545	VIADIS 200X60 JC RECOUVRANT BA

 legrand®

CABLE
MANAGEMENT



← LONGUEUR →
SUR DEMANDE

LE SUR-MESURE

Notre service SUR MESURE est à votre écoute pour toutes vos demandes de dimensions spéciales, afin de répondre aux problématiques d'installations selon les caractéristiques de vos chantiers.

Siège social : Legrand SNC
128 avenue du Maréchal de-Lattre-de-Tassigny
87045 Limoges Cedex - France

planet
wattohm

Service relations Pro

0810 00 47 77 Service 0,05 € / min
+ prix appel

Du lundi au vendredi de 8 h à 18 h
Email accessible sur planet-wattohm.fr



15 ANS ET 40 000 KILOMÈTRES : RETOUR SUR L'HISTOIRE D'UNE RÉFÉRENCE

En 2004, Planet-Wattohm lance la goulotte de distribution Viadis. Les innovations et la maîtrise technique de l'entreprise positionnent rapidement cette nouvelle offre comme le choix de référence des professionnels de l'électricité. En effet, dès lors, chaque électricien peut proposer à ses clients d'apporter l'électricité partout ou cela est nécessaire, en toute discrétion et surtout en toute sécurité.

Depuis 15 ans, Viadis a donc toujours été au rendez-vous des différents chantiers, tant dans les bâtiments tertiaires que dans l'habitat collectif et privé.

Viadis est une gamme complète de profilés de goulottes de distribution constituée de **11 profilés de petites sections** (de 10x10 à 60x60), de **12 profilés de grandes sections** (de 90x40 à 200x80) et de multiples accessoires...

Mais en plus du large choix permettant de trouver la goulotte idéale à tout chantier, c'est surtout pour ces innovations techniques et pratiques que Viadis remporte encore la préférence.

En effet, les concepts uniques Viadis ont été d'abord imaginés pour les électriciens qui manipulent les produits de la gamme au service des clients finaux :

Il y a des idées qui ne restent que des projets, des inventions qui ne durent que le temps d'une tendance.

Et il y a des concepts qui deviennent et demeurent UNE RÉFÉRENCE. Après 15 ans et près de 40 000 km installés, VIADIS fait partie de cette catégorie.

INDÉMODABLE, INCONTOURNABLE UNE GAMME ET DES CONCEPTS À L'ÉPREUVE DU TEMPS

FOCUS SUR CES CONCEPTS
DEVENUS « RÉFÉRENCES »

**La Vague souple au cœur de la goulotte :
flexibilité, sécurité et visibilité**

- PVC translucide
- Flexibilité optimale
- Retenue des conducteurs
- Sécurité renforcée - non blessante
- Parfaite visibilité

Les agrafes intégrées aux grandes sections : retenue garantie.

- 7 agrafes sécables à la main
- Mise en place facilitée
- Retenue des câbles renforcée
- 7 passants pour colliers au fond des goulottes

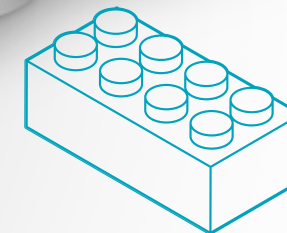

VIADIS : LE CHOIX DE LA SÉRÉNITÉ

POUR TOUS VOS CHANTIERS,
CHOISISSEZ
UNE VALEUR SÛRE...

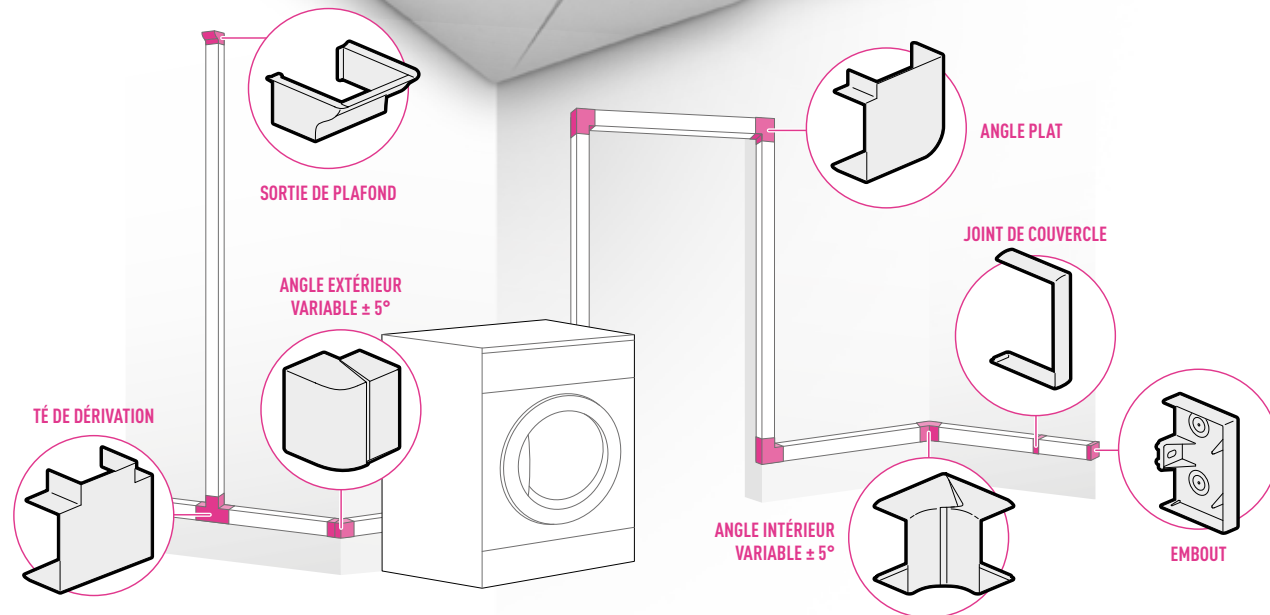

...ET INTÉGREZ LES COMPOSANTS
QUI NE SONT PAS ACCESSOIRES !

LA GAMME PRÊTE À CÂBLER Les + produit

- 1 • PVC translucide pour une grande visibilité des circuits
 - 2 • Vague souple intégrée pour le maintien des câbles
 - 3 • Couvercle démontable à l'aide d'un outil
 - 4 • Agrafe de maintien des câbles
 - 5 • Passant pour collier
 - 6 • Retrait pour clippage des accessoires
- Liberté totale de mise en œuvre des accessoires
 - Angle intérieur et extérieur de + ou - 5%
 - Pose des accessoires après les profilés
 - Cloison amovible
 - Résistance aux chocs des profilés accrue (IK07)
 - Conforme aux normes NF EN 50085-2-1 et à la directive RoHS
 - Matière résistante au feu (M1)
 - PVC non propagateur de la flamme compatible avec les peintures de type glycérophthalique ou acrylique
 - Existe en *BLANC ARTIC* et *GRIS*

PETITES SECTIONS

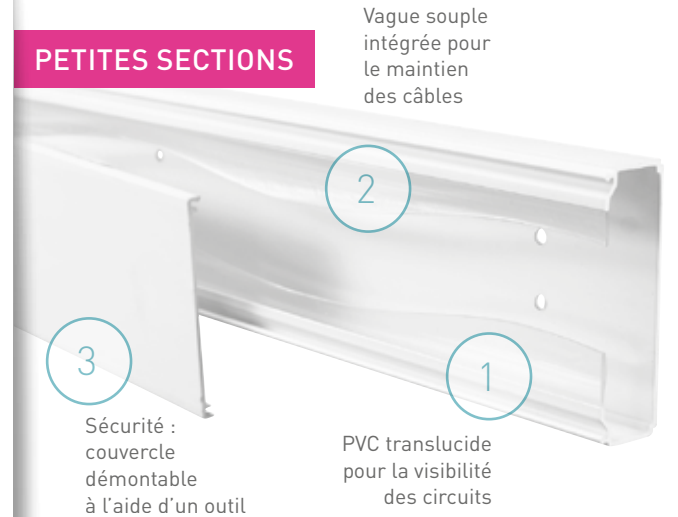

GRANDES SECTIONS

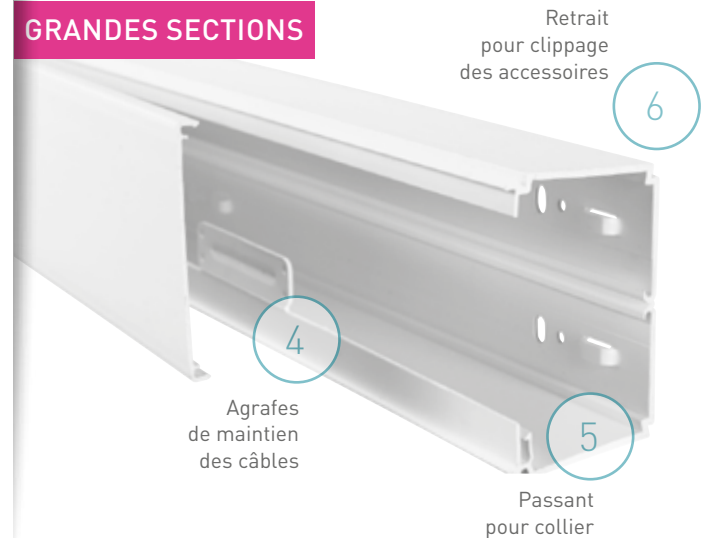



- UNIVERSALITÉ : reçoit tous les tableaux 13 et 18 modules du marché.
- Répond à la norme handicap
- Conforme aux normes NF-EN 50085-1 et à la directive RoHS
- Résistance aux chocs IK08
- Matière résistante au feu (M1) et profilés en PVC non propagateur de la flamme
- Couvercles et profilés livrés avec film de protection
- Existe en BLANC RAL 9003

GTL VIADIS Universelle... Toujours à la hauteur !

- 1 Cornet d'épanouissement
Cornet de finition
- 2 Facilite l'entrée des conduits et permet de recouvrir les extrémités de la GTL
- 3 Pieds compensateurs
Permettent un rattrapage sans découpe en hauteur de 2,60 m à 2,70 m (13 modules), de 2,60 m à 2,80 m (18 modules)

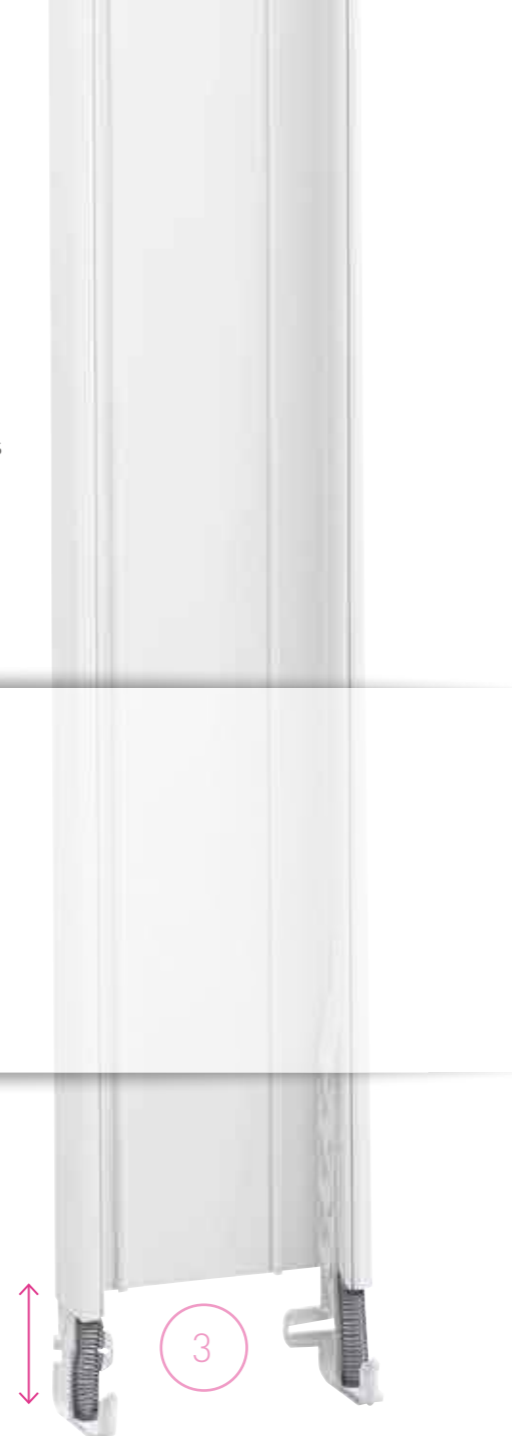

VIACLIM LE SYSTÈME DE GOULOTTE DE CLIMATISATION

Viaclim est conçue pour apporter une solution adaptée aux installations de climatisation, sanitaires ou de chauffage. **Ce système de goutte PVC**, assorti d'une gamme complète d'accessoires, lui permet de s'intégrer partout de manière esthétique, en neuf comme en rénovation.

Les + produit

- Agrafes de maintien des tubes
- Fixation au mur facile grâce aux perforations et à l'absence de retour d'aile
- Conforme à la directive RoHS
- Résistance aux chocs IK07 et aux UV
- Matière résistante au feu (M1)
- Profilé en PVC non propagateur de la flamme compatible avec peinture de type glycérophtalique ou acrylique
- Existe en Blanc

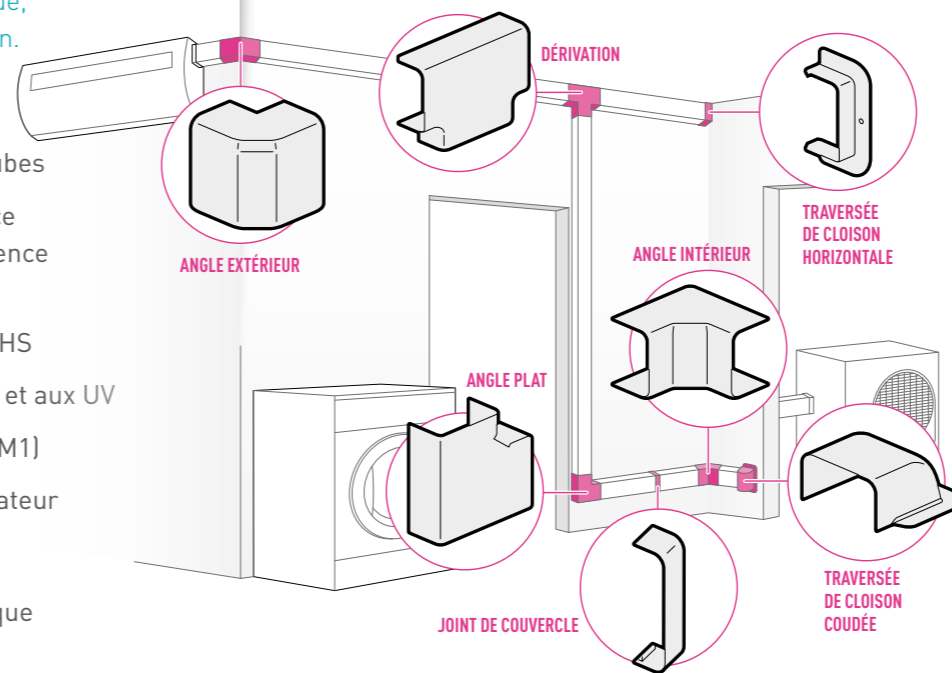
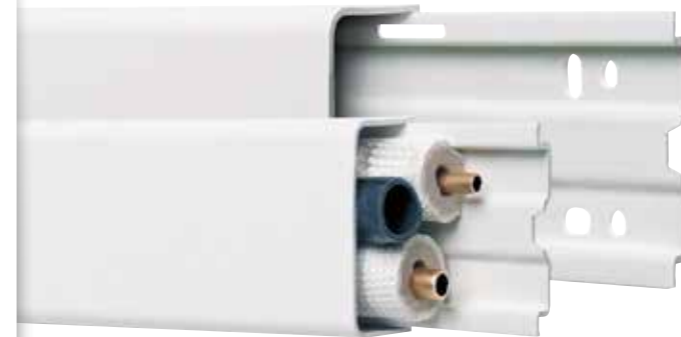

VIACLIM	
16740	VIACLIM 70X40 COUVERCLE PVC 2M
16741	VIACLIM 70X40 ANGLE INTERIEUR
16742	VIACLIM 70X40 ANGLE EXTERIEUR
16743	VIACLIM 70X40 ANGLE PLAT
16744	VIACLIM 70X40 EMBOUT
16745	VIACLIM 70X40 JOINT DE COUV
16746	VIACLIM 70X40 TE DERIVATION
16748	VIACLIM 70X40 TRAV. CLOISON DR
16749	VIACLIM 70X40 TRAV. CLOI COUDE
16750	VIACLIM 70X40 2M BASE PLANE
16751	VIACLIM 70X60 2M BASE PLANE
16752	VIACLIM 100X60 2M BASE PLANE
16753	VIACLIM SUP CLIM COUV 70-100M
16754	VIACLIM SUPPORT TUBE
16760	VIACLIM 70X60 COUVERCLE PVC 2M
16761	VIACLIM 70X60 ANGLE INTERIEUR
16762	VIACLIM 70X60 ANGLE EXTERIEUR
16763	VIACLIM 70X60 ANGLE PLAT
16764	VIACLIM 70X60 EMBOUT

NOS RÉFÉRENCES INCONTOURNABLES...

GTL VIADIS	
16720	GTL REGLABLE 355X 65 18M F+3C
16721	GTL 18 M 2 COMPARTIEMENTS
16800	GTL REGLABLE 250X 65 13M F+C
16801	GTL 13 M 2 COMPARTIEMENTS



16765	VIACLIM 70X60 JOINT DE COUV
16766	VIACLIM 70X60 TE DERIVATION
16768	VIACLIM 70X60 TRAV. CLOISON DR
16769	VIACLIM 70X60 TRAV. CLOI COUDE
16780	VIACLIM 100X60 COUVERCLE PVC 2
16781	VIACLIM 100X60 ANGLE INTERIEUR
16782	VIACLIM 100X60 ANGLE EXTERIEUR
16783	VIACLIM 100X60 ANGLE PLAT
16784	VIACLIM 100X60 EMBOUT
16785	VIACLIM 100X60 JOINT DE COUV
16786	VIACLIM 100X60 TE DERIVATION
16787	VIACLIM 70X40 REDUCTION
16788	VIACLIM 100X60 TRAV. CLOISON D
16789	VIACLIM 100X60 TRAV. CLOI COUD