



EMBASE

Type	Type de montage	Raccordement	Description	Référence standard	Référence conformité ATEX
Embase	Montage sur rail DIN	Raccord rapide rotatif	Base qui permet de raccorder plusieurs produits les uns à côté des autres	81 532 102	81 532 109
			Base pour un usage autonome d'un seul produit	81 532 104	81 532 111
	Montage sur l'axe (Ø 8 mm) via un clip	Raccordement arrière	Base pour utiliser jusqu'à deux produits	81 531 001	81 531 008
	Montage sur panneau (avec 2 vis M4)	Raccordement arrière	Base pour un usage autonome d'un seul produit	81 532 001	81 532 009

Dimensions (mm)

■ 81 532 104 □ 3 x 81 532 102 - Montage sur rail DIN

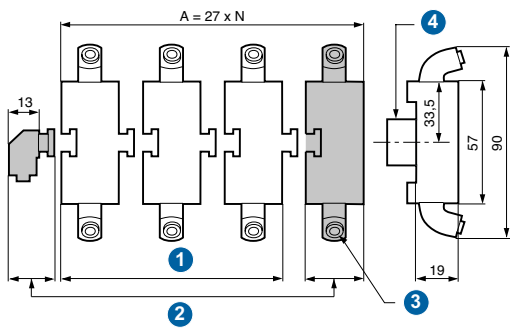

- 1 81 532 102: Embase associables
- 2 81 532 104: Embase avec raccord d'entrée
- 3 Raccord instantané de Ø 4 mm pour tube semi-rigide
- 4 Monté sur rail DIN

81 532 001 - Montage sur panneau

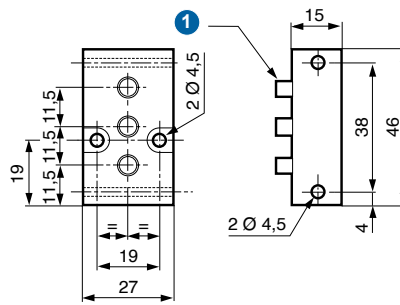

- 1 Raccord instantané de Ø 4 mm pour tube semi-rigide

81 531 001 - Montage sur axe

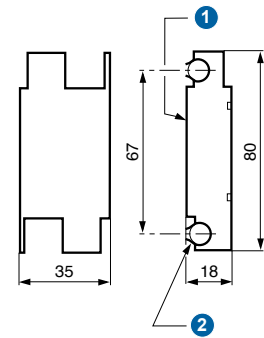

- 2 Raccord instantané de Ø 4 mm pour tube semi-rigide Monté sur axe Ø 8 mm

Raccordement avant

81 532 104 Embase ou jeu d'extrémité unique

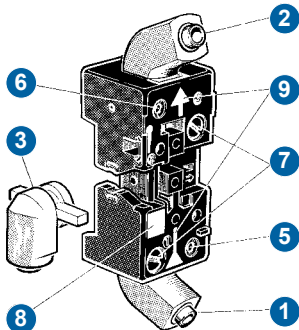

81 532 102 Embase associable

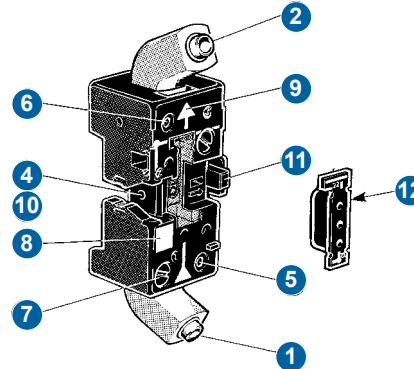

- 1 Port d'entrée (port vert 1)
- 2 Port de sortie (port rouge 3)
- 3 Port d'entrée/alimentation (port jaune 2) Ø 4 mm
- 4 Port d'entrée intégré à l'embase
- 5 Voyant d'entrée (vert)
- 6 Voyant de sortie (rouge)
- 7 Vis à 1/4 de tour
- 8 Étiquette de marquage
- 9 Flèche indiquant la direction du flux
- 10 Languette de montage
- 11 Rainure de montage
- 12 Sélecteur

Raccordement arrière

81 531 001

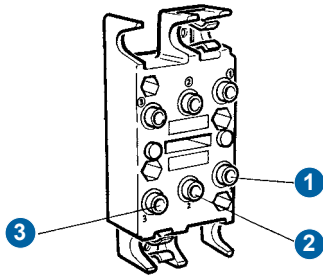

Les cellules du système modulaire se montent à l'aide de deux vis sur l'embase. Un détrompeur prévu sur chaque cellule évite toute erreur de montage.

Le branchement des cellules se fait par l'intermédiaire de l'embase. Cette embase comporte 3 connexions instantanées qui permettent le raccordement avec des tubes semi-rigides de Ø 4 extérieur.

- 1 Signal d'entrée
- 2 Port de signal pour les éléments passifs, alimentation en air pour les éléments actifs
- 3 Signal de sortie



RÉGULATEUR DE FLUX D'AIR

81 529 0XX

81 525 101

81 526 001

81 527 001

81 529 901

Type	Type de montage	Raccordement	Débit	Diamètre de passage	Pression de service	Référence standard	Référence conformité ATEX
Régulateur de flux d'air	Support d'embase	-	Flux libre 30 NL/mn	0 → 0,5 mm	1 → 8 bar	81 525 101	-
			Flux libre 200 NL/mn	0 → 1,7 mm		81 526 001	-
Régulateur de flux d'air	-	Raccord instantané de Ø 4 mm pour tube semi-rigide	Débit à 4 bar 0,18 → 0,30 Nm ³ /h	Ø 0,3 mm	1 → 8 bar	81 529 003	81 529 013
			Débit à 4 bar 0,35 → 0,5 Nm ³ /h	Ø 0,4 mm		81 529 004	81 529 014
			Débit à 4 bar 0,58 → 0,77 Nm ³ /h	Ø 0,5 mm		81 529 005	-
			Débit à 4 bar 0,80 → 1,06 Nm ³ /h	Ø 0,6 mm		81 529 006	-
			Débit à 4 bar 1,10 → 1,39 Nm ³ /h	Ø 0,7 mm		81 529 007	81 529 017
			Débit à 4 bar 1,45 → 1,65 Nm ³ /h	Ø 0,8 mm		81 529 008	81 529 018
			Débit à 4 bar 2,30 → 2,80 Nm ³ /h	Ø 1 mm		81 529 010	-
			Débit à 4 bar 0,08 → 0,12 Nm ³ /h	Ø 0,25 mm		81 529 025	-
Régulateur de la pression d'air	Support d'embase	-	Débit à 6 bar 200 NL/mn	-	2 → 8 bar (Pression de sortie réglable 0,1 → 8 bar)	81 527 001	-
Vanne antiretour (clapet antiretour)	-	Raccord instantané de Ø 4 mm pour tube semi-rigide	Débit à 6 bar 200 NL/mn	-	2 → 8 bar	81 529 901	-

Dimensions (mm)

81 525 101

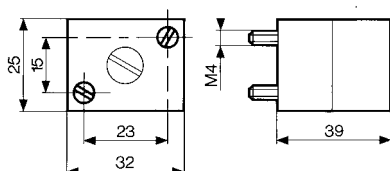

81 526 001

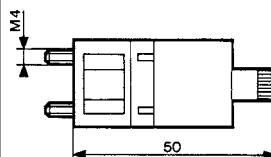

81 529 0xx

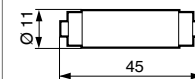

81 529 901

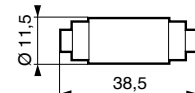

CONDENSATEUR À AIR



79 452 808

Type	Chronogramme	Raccordement	Référence standard	Référence conformité ATEX
Condensateur à air	Temps supplémentaire 10 → 60 s	Raccord instantané de Ø 4 mm pour tube semi-rigide	79 452 808	-

BOUTON DE RÉGLAGE

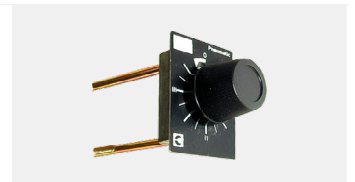

79 451 xxx

Type	Type de montage	Description	Référence standard	Référence conformité ATEX
Bouton de réglage de la temporisation	Montage sur panneau	Bouton à installer sur la face avant du relai temporisé et permettant de régler manuellement ce dernier	79 451 xxx	-

Dimensions (mm)

79 451

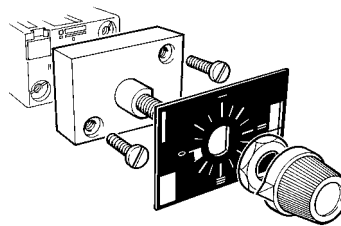
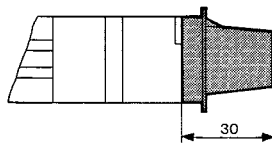
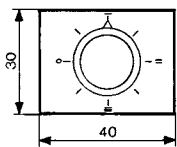

Pour le montage sur panneau, un trou percé au préalable de Ø 10,5 mm est nécessaire.
Poids (53 g)

79 452 808

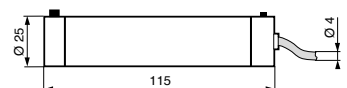

Bouton correspondant à chaque relai temporisé

Référence standard	Bouton de montage du panneau	Référence standard	Bouton de montage du panneau
81 503 710	79 451 698	81 507 540	-
81 503 720	79 451 903	81 507 720	79 451 904
81 503 725	-	-	-
81 503 540	-	81 506 940	79 451 905
81 503 716	-	81 506 920	-
81 506 710	79 451 698	-	-
81 506 720	79 451 903	-	-
81 506 725	-	-	-

Symboles

Référence standard	Symboles
81 529 xxx	
81 525 101	
81 526 001	
81 527 001	
79 458 808	

Attention :

Les informations techniques contenues dans le catalogue sont données uniquement à titre d'information et ne constituent pas un engagement contractuel. Crouzet Automatismes SAS et ses filiales se réservent le droit d'effectuer sans préavis toute modification. Il est impératif de nous consulter pour toute utilisation ou application particulière de nos produits et il appartient à l'acheteur de contrôler, notamment par tous essais appropriés, que le produit employé convient à l'utilisation. Notre garantie ne pourra en aucun cas être mise en œuvre ni notre responsabilité recherchée pour toute application telle que notamment toute modification, adjonction, élimination, utilisation combinée à d'autres composants électriques ou électroniques, circuits, systèmes de montage, ou n'importe quel autre matériel ou substance inadéquate, de nos produits, qui n'aura pas été expressément agréée par nous préalablement à la conclusion de la vente.