

COMPOSANTS PNEUMATIQUES

- Capteurs et commutateurs
- Contrôle logique
- Voyants
- Électrovannes
- Composants & cartes du circuit

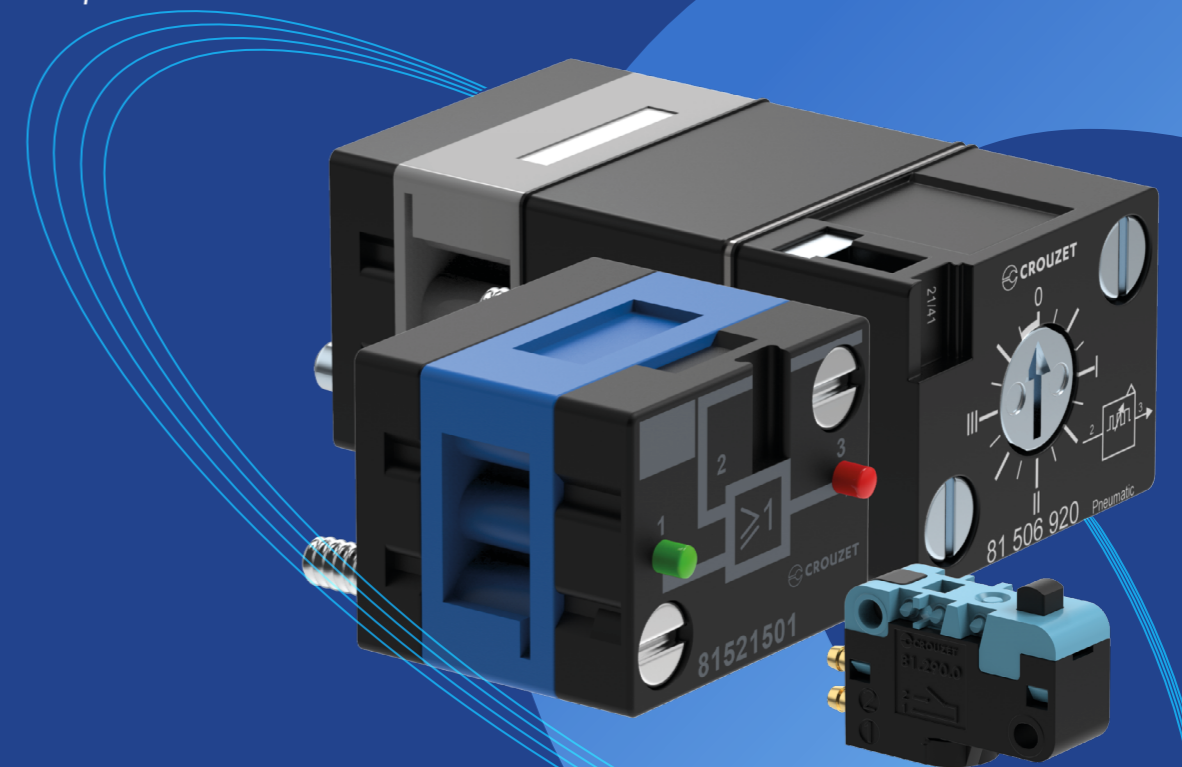

Guide de choix – Capteurs et commutateurs pneumatiques



Composants pneumatiques Crouzet

Depuis plus de 60 ans, Crouzet propose une large gamme de produits pneumatiques adaptés à la résolution d'automatisme simples par l'air comprimé, sans source d'électricité. Ils sont compatibles avec de nombreuses applications, notamment dans les environnements explosifs (ATEX).

Caractéristiques des composants pneumatiques









- Compatibles avec l'appareillage médical, les applications ferroviaires, les machines d'emballage, les machines industrielles, etc.
- De nombreuses options : Interrupteurs à commande manuelle, composants logiques, électrovannes, capteurs de pression d'air..
- DesignLab pour des tableaux pneumatiques sur mesure, plus de 90 ans de savoir-faire en ingénierie à votre service

CAPTEURS DE PRESSION D'AIR/DE POMPE (AVEC SORTIE PNEUMATIQUE)

Type	Sortie	Plage de réglage	Hystérésis	Précision
 Détection de la pression	Positive	50 → 500 mb	320 mb @ 2 → 8 b	4 % @ 2 → 8 b
		0,1 → 2,5 b		
	Négative	2 → 8 b		4 % @ 2 → 8 b
		50 → 500 mb		
Négative	0,1 → 2,5 b	80 mb	-	
	2 → 8 b			
 Détection de vide	Positive	-0,1 → -0,9 b	80 mb	-
	Négative			

	Débit à 4 bar	Diamètre de passage	Type de montage	Référence standard	Référence conformité ATEX
Support d'embase	170 NL/mn	2,5 mm		81 505 140	81 505 141
				81 505 150	-
				81 505 160	81 505 164
				81 502 140	81 502 141
				81 502 150	-
				81 502 160	-
	170 NL/mn	-		81 505 110	81 505 111
				81 502 110	-

CAPTEURS DE PRESSION D'AIR/DE VIDE (AVEC SORTIE ÉLECTRIQUE)



Type	Sortie	Plage de réglage	Hystérésis	Protection
 Détection de la pression	5 A @ 230 V	2 → 8 bar	1 bar @ 6 bar	IP20
 Détection de la pression				IP 54
 Détection de la pression				IP 54
 Détection de la pression		1,4 +/- 0,5 bar	-	IP 54
 Détection de la pression (avec commande manuelle)		2 → 8 bar	1 bar @ 6 bar	IP20
 Détection de la pression (avec commande manuelle)				IP 54
 Détection de la pression (avec commande manuelle)				1,4 +/- 0,5 bar
 Détection de basse pression	5 A @ 230 V	0,3 → 1,2 bar	Max. 200 mb	IP20

	Raccordement	Type de montage	Type de contact	Référence standard	Référence conformité ATEX
Raccord instantané pour tube semi-rigide Ø 4 mm		Montage sur rail DIN	Forme C	81 513 502	-
		Support d'embase		81 513 516	-
1/8 pouce BSP (taille de filetage de tuyau norme britannique)		Montage sur panneau (avec 2 vis M4)		81 513 533	-
Raccord instantané pour tube semi-rigide Ø 4 mm		Support d'embase	Forme Z	81 509 080	-
Raccord instantané pour tube semi-rigide Ø 4 mm		Montage sur rail DIN	Forme C	81 513 552	81 513 530
		Support d'embase		81 513 510	-
		Support d'embase	Forme Z	81 509 085	-
Raccord instantané pour tube semi-rigide Ø 4 mm		Montage sur rail DIN	Forme C	81 513 501	-

Type	Sortie	Plage de réglage	Hystérésis	Protection
 Détection du vide	5 A @ 230 V	-0,3 → -0,8 bar	Max. 250 mb	IP20
		-0,3 → -0,9 bar	Max. 250 mb	IP 54
		-0,3 → -0,8 bar	Max. 250 mb	IP 54



Raccordement	Type de montage	Type de contact	Référence standard	Référence conformité ATEX
Raccord instantané pour tube semi-rigide Ø 4 mm	Montage sur rail DIN	Forme C	81 513 522	-
	Support d'embase		81 513 527	-
1/8 pouce BSP (taille de filetage de tuyau norme britannique)	Montage sur panneau (avec 2 vis M4)		81 513 523	-

BASES DE MONTAGE POUR CAPTEURS DE PRESSION/DE VIDE

Type	Type de montage	Raccordement	Nota
 Embase	Montage sur rail DIN	Raccord rapide rotatif	Base qui permet de raccorder plusieurs produits les uns à côté des autres
	Montage sur rail DIN		Base pour un usage autonome d'un seul produit
 Embase	Montage sur l'axe (Ø 8 mm) via un clip	Raccordement arrière	Base pour utiliser jusqu'à deux produits
 Embase	Montage sur panneau avec 2 vis M4	Raccordement arrière	Base pour un usage autonome d'un seul produit

Référence standard	Référence conformité ATEX
81 532 102	81 532 109
81 532 104	81 532 111
81 531 001	81 531 008
81 532 001	81 532 009

DÉTECTEURS DE PROXIMITÉ PNEUMATIQUES

Type	Distance de détection	Pression de service	Pression de sortie	Consommation à la pression de service 0,5 b
 Capteur de passage	18 mm	0,5 → 2,5 bar	5 mbar	70 NI/h
 Capteur de passage	100 mm	0,5 → 2,5 bar	5 mbar	100 NI/h

Consommation à la pression de service 2,5 b	Raccordement	Référence standard	Référence conformité ATEX
2 200 NI/h	Raccord rapide Ø 4 mm pour raccordement avec cannule Ø 2,7 x 4 mm	81 372 201	-
700 NI/h		81 372 401	-

MINIRUPTEURS PNEUMATIQUES

Type	Contact	Actionneur	Force d'actionnement à 4 bar	Pression de service
 Interrupteur pneumatique de type V3	Normalement ouvert	Bouton poussoir	< 0,5 N	3 → 8 bar
	Normalement fermé			

Débit à 4 bar	Diamètre de passage	Raccordement	Référence standard	Référence conformité ATEX
100 NI/mn	2 mm	Raccord rapide Ø 4 mm pour raccordement avec cannule Ø 2,7 x 4 mm	81 290 501	81 290 506
			81 290 001	81 290 006

DÉTECTEURS DE POSITION PNEUMATIQUES

Type vertical

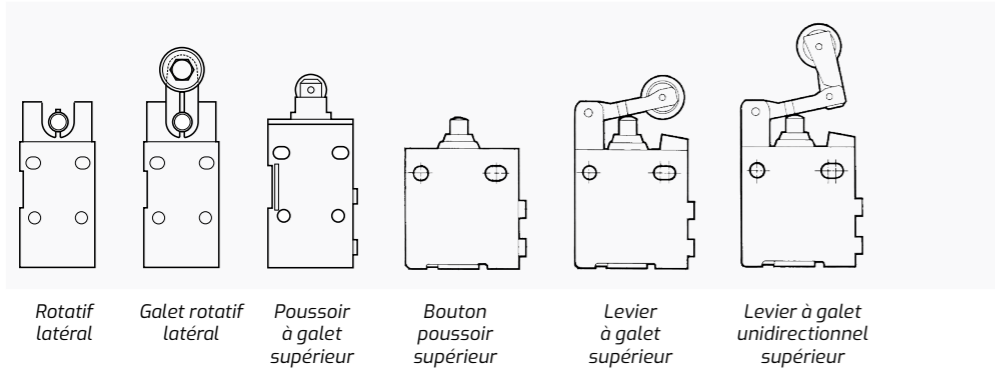

Type horizontal

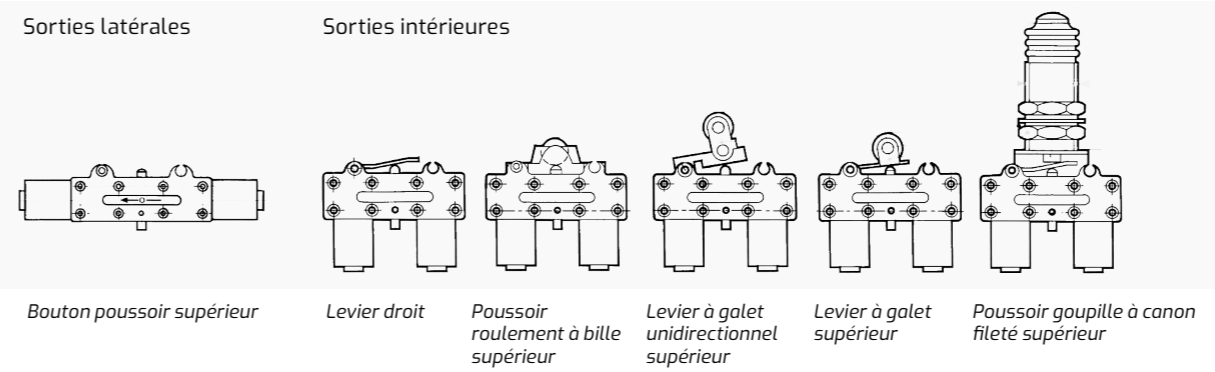

Type canon fileté

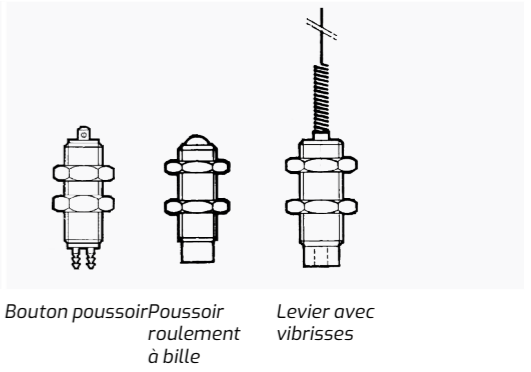



DÉTECTEURS DE POSITION PNEUMATIQUES - TYPE VERTICAL

Type	Actionneur	Contact	Raccordement	Pression de service	Débit à 6 bar	Diamètre de passage	Force d'actionnement à 6 bar	Référence standard	Référence conformité ATEX
Détecteur de position de taille standard	Poussoir à galet supérieur	Normalement fermé	Raccord instantané pour tube semi-rigide Ø 4 mm	0,1 → 8 bar	200 Nm³/h	3 mm	2,5 daN	81 922 401	-
	Rotatif latéral		81 922 010					-	
	Rotatif latéral		81 922 210					-	
	Galet rotatif latéral		81 922 205					-	
Détecteur de position de taille compacte	Bouton poussoir supérieur	Normalement fermé	Raccord instantané pour tube semi-rigide Ø 4 mm	0,1 → 8 bar	200 NI/mn	2,7 mm	18 N	81 921 501	-
Détecteur de position de taille compacte	Levier à galet supérieur (plastique)	Normalement ouvert	Raccord instantané pour tube semi-rigide Ø 6 mm					81 921 901	-
		Normalement fermé	Raccord rapide Ø 6 mm pour raccordement avec cannule Ø 2,7 x 4 mm					81 921 701	-
		Normalement ouvert						81 921 911	-
		Normalement fermé						Raccord instantané pour tube semi-rigide - Silencieux pneumatique M5	81 921 719
		81 921 806	-						
Détecteur de position de taille compacte	Levier galet supérieur (métallique)	Normalement ouvert	Raccord instantané pour tube semi-rigide Ø 4 mm	0,1 → 8 bar	200 NI/mn	2,7 mm	18 N	81 921 912	-
		Normalement fermé	Raccord instantané pour tube semi-rigide Ø 4 mm					81 921 702	-
			Raccord rapide Ø 4 mm pour raccordement avec cannule Ø 2,7 x 4 mm					81 921 714	-
		Normalement ouvert	Raccord instantané pour tube semi-rigide Ø 6 mm					81 921 902	-
		Normalement fermé	Raccord rapide Ø 6 mm pour raccordement avec cannule Ø 2,7 x 4 mm					81 921 717	-
Détecteur de position de taille compacte	Levier à galet unidirectionnel supérieur	Normalement fermé	Raccord instantané pour tube semi-rigide Ø 4 mm	0,1 → 8 bar	200 NI/mn	2,7 mm	18 N	81 921 707	-
	Bouton poussoir à canon fileté supérieur							81 921 505	-

DÉTECTEURS DE POSITION PNEUMATIQUES - TYPE HORIZONTAL

Type	Actionneur	Contact	Raccordement	Pression de service	Débit à 6 bar	Diamètre de passage	Force d'actionnement à 6 bar	Référence standard	Référence conformité ATEX
 Sorties latérales du détecteur de position taille miniature	Bouton poussoir supérieur	Normalement ouvert	Raccord instantané pour tube semi-rigide Ø 4 mm	2 → 8 bar	200 Nl/mn	2,7 mm	15 N	81 280 010	-
		Normalement fermé						81 280 510	-
 Sorties intérieures du détecteur de position taille miniature	Bouton poussoir supérieur	Normalement ouvert	Raccord instantané pour tube semi-rigide Ø 4 mm	2 → 8 bar	200 Nl/mn	2,7 mm	15 N	81 281 010	-
		Normalement fermé						81 281 510	-
	Poussoir roulement à bille supérieur	Normalement fermé						81 281 504	-
	Bouton poussoir à canon fileté supérieur	Normalement fermé						81 737 501	-
	Levier court supérieur	Normalement fermé						81 281 502	-
	Levier à galet supérieur	Normalement fermé						81 281 509	-
Levier à galet unidirectionnel supérieur	Normalement fermé	81 281 508	-						



DÉTECTEURS DE POSITION PNEUMATIQUES - TYPE CANON FILETÉ

Type	Actionneur	Contact	Raccordement	Pression de service	Débit à 6 bar	Diamètre de passage	Force d'actionnement à 6 bar	Référence standard	Référence conformité ATEX
 Version standard	Bouton poussoir	Normalement fermé	Raccord rapide Ø 4 mm pour raccordement avec cannule Ø 2,7 x 4 mm	0,1 → 8 bar	130 Nm³/h	2 mm	16 N	81 923 001	-
 Version faible force (À utiliser avec Des modules de sortie)	Poussoir roulement à bille	Via module de sortie	Raccord instantané pour tube semi-rigide Ø 4 mm	Via module de sortie	Via module de sortie	Via module de sortie	0,8 N	81 512 201	-
	Levier avec vibrisses						0,025 N	81 512 401	-

MODULES DE SORTIE POUR DÉTECTEURS DE POSITION DE TYPE CANON FILETÉ

Type	Actionneur	Contact	Type de montage	Pression de service	Débit à 6 bar	Diamètre de passage	Force d'actionnement à 6 bar	Référence standard	Référence conformité ATEX
 Module de sortie positif	Détecteurs de position à faible force de type canon fileté	Normalement ouvert	Support d'embase	2 → 8 bar	170 Nl/mn	2,7 mm	-	81 502 435	-
Module de sortie négatif		Normalement fermé						81 505 435	-



INTERRUPTEURS PNEUMATIQUES À COMMANDE MANUELLE

Type	Actionneur	Contact	Raccordement	Couleur	Référence standard	Référence conformité ATEX
 Interrupteur à bascule	Manette avec retour automatique (3 positions)	Normalement fermé	Raccord instantané pour tube semi-rigide Ø 4 mm	Noir	81 715 511	-
				Rouge	81 715 512	-
	Manette avec retour manuel (3 positions)			Noir	81 716 511	-
				Rouge	81 716 512	-
 Bouton poussoir	Bouton poussoir unique	Normalement ouvert	Raccord instantané pour tube semi-rigide Ø 4 mm	Noir	81 735 011	-
		Normalement fermé		Noir	81 735 511	-
	Bouton poussoir double	Rouge		81 735 512	-	
		Noir/rouge		81 733 511	-	

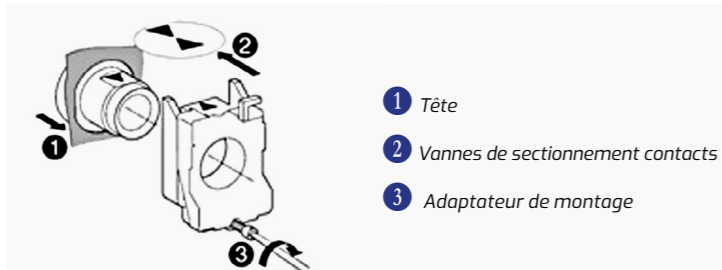
INTERRUPTEURS PNEUMATIQUES À COMMANDE MANUELLE -À ASSEMBLER



1 TÊTES

Type	Actionneur	Encombrement	Couleur	Référence standard	Référence conformité ATEX
 Bouton poussoir affleurant	Bouton poussoir unique	Ø 22 mm	Noir	24 678 127	-
			Vert	24 678 128	-
			Rouge	24 678 129	-
 Bouton poussoir d'arrêt d'urgence	Bouton poussoir unique	Ø 22 mm	Rouge	24 678 173	-
	Bouton poussoir unique		Noir	24 678 172	-
	Bouton unique à pousser et à tourner		Rouge	24 678 171	-
 Interrupteur de sélection	Poignée courte (2 positions)	Ø 22 mm	Noir	24 678 174	-
	Poignée longue (2 positions)			24 678 175	-
	Poignée courte (3 positions)		Noir	24 678 176	-
	Poignée courte avec ressort de rappel (3 positions)			24 678 178	-

2 VANNES DE SECTIONNEMENT CONTACTS





Type	Actionneur	Contact	Raccordement	Pression de service	Débit à 4 bar	Diamètre de passage	Force de commande	Référence standard	Référence conformité ATEX
 Vanne de sectionnement contact - 3 sorties/2 positions (3/2)	-	Normalement fermé	Raccord instantané pour tube semi-rigide Ø 4 mm	0 → 10 bar	90 NI/mn	2 mm	12,6 N	89 543 501	-
		Normalement ouvert						89 543 101	-
	-	Normalement fermé	1/8 pouce BSP (taille de filetage de tuyau norme britannique)					89 543 701	-
		Normalement ouvert	89 543 201					-	

Type	Actionneur	Contact	Raccordement	Pression de service	Débit à 4 bar	Diamètre de passage	Force de commande	Référence standard	Référence conformité ATEX
 Kit - Vanne de sectionnement contact + adaptateur de montage - 3 sorties/2 positions (3/2)	-	Normalement fermé	Raccord instantané pour tube semi-rigide Ø 4 mm	0 → 10 bar	90 NI/mn	2 mm	12,6 N	89 543 105	-
		Normalement ouvert						89 543 005	-
		Normalement fermée + Normalement ouverte						89 543 305	-
		Normalement fermée + Normalement fermée						89 543 205	-

3 ADAPTATEUR DE MONTAGE

Type	Actionneur	Contact	Raccordement	Pression de service	Débit à 4 bar	Diamètre de passage	Force de commande	Référence standard	Référence conformité ATEX
 Adaptateur de montage	-	-	-	-	-	-	-	24 679 702	-

MODULES DE DÉMARRAGE DE SÉCURITÉ

Type	Actionneur	Standard	Type de montage	Raccordement	Débit à 4 bar	Diamètre de passage	Force de commande	Référence standard	Référence conformité ATEX
 Démarrage de sécurité (Bloc logique)	-	Type III A	Support d'embase	-	2 → 8 bar	0,2 s	2,5 N	81 580 101	-
 Démarrage de sécurité (Bloc logique)		Type III B	-	Raccord instantané pour tube semi-rigide Ø 4 mm				81 580 202	-
 Démarrage de sécurité (Module bimanuel complet)	Bouton double	Type III A	-	Raccord instantané pour tube semi-rigide Ø 4 mm				81 580 504	-
 Démarrage de sécurité (Module bimanuel complet)		Type III B	-					81 580 503	-

BASE DE MONTAGE POUR LES MODULES DE DÉMARRAGE DE SÉCURITÉ (BLOC LOGIQUE)



Type	Type de montage	Raccordement	Nota	Débit à 4 bar	Diamètre de passage	Force de commande	Référence standard	Référence conformité ATEX
 Embase	Montage sur panneau (avec 2 vis M4)	Raccordement arrière	Base pour un usage autonome d'un seul produit				81 532 001	81 532 009

Guide de choix – Contrôle logique pneumatique

RELAIS TEMPORISÉS (ÉLÉMENTS DE TEMPORISATION)

Type	Chronogramme	Débit à 6 bar	Diamètre de passage	Pression de service	Type de montage	Bouton de réglage en option	Référence standard	Référence conformité ATEX
 Sortie positive (temporisation à l'enclenchement)	Fixe : 0,4 s	170 Nl/mn	2,7 mm	2 → 8 bar	Support d'embase	-	81 503 540	81 503 543
	Réglable : 0,1 → 15 s					79 451 698	81 503 710	81 503 728
	Réglable : 0,1 → 30 s					79 451 903	81 503 720	81 503 729
	Réglable : 0,1 → 60 s					-	81 503 725	81 503 731
 Sortie négative	Réglable : 0,1 → 15 s	170 Nl/mn	2,7 mm	2 → 8 bar	Support d'embase	79 451 698	81 506 710	-
	Réglable : 0,1 → 30 s					79 451 903	81 506 720	-
	Réglable : 0,1 → 60 s					-	81 506 725	-
 Générateur d'impulsion	Fixe : 0,4 s	170 Nl/mn	2,7 mm	2 → 8 bar	Support d'embase	-	81 507 540	81 507 543
	Réglable : 0,1 → 30 s					79 451 904	81 507 720	81 507 724
 Générateur de fréquence	Réglable : 0,02 → 8 Hz	170 Nl/mn	2,7 mm	2 → 8 bar	Support d'embase	79 451 905	81 506 940	81 506 945
	Réglable : 0,02 → 14 Hz					-	81 506 920	-

BASES DE MONTAGE POUR RELAIS TEMPORISÉS

Type	Type de montage	Raccordement	Nota	Référence standard	Référence conformité ATEX
 Embase	Montage sur rail DIN	Raccord rapide rotatif	Base qui permet de raccorder plusieurs produits les uns à côté des autres	81 532 102	81 532 109
	Montage sur rail DIN		Base pour un usage autonome d'un seul produit	81 532 104	81 532 111
 Embase	Montage sur l'axe (Ø 8 mm) via un clip	Raccordement arrière	Base pour utiliser jusqu'à deux produits	81 531 001	81 531 008
 Embase	Montage sur panneau avec 2 vis M4	Raccordement arrière	Base pour un usage autonome d'un seul produit	81 532 001	81 532 009

FONCTION DE TEMPORISATION

Sortie positive (temporisation à l'enclenchement)

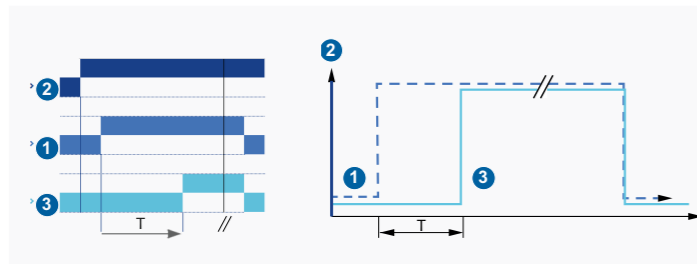

Sortie négative

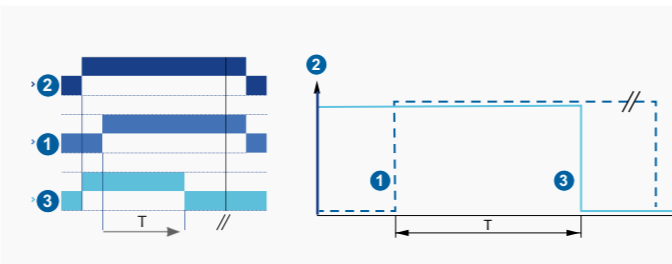

Générateur d'impulsion

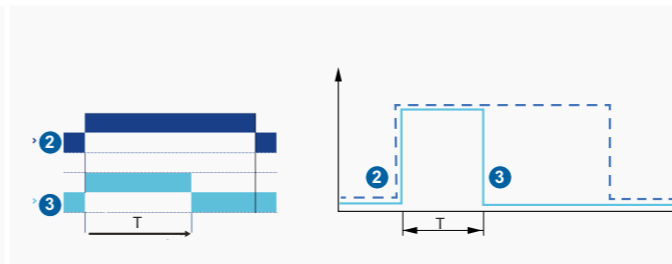

Générateur de fréquence

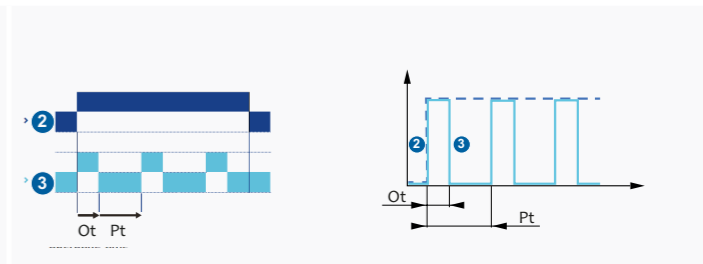

- 1 Entrée commande
- 2 Alimentation air
- 3 Sortie d'air

T: Chronogramme
//Arrêt alimentation

- 1 Entrée commande
- 2 Alimentation air
- 3 Sortie d'air







T: Chronogramme
//Arrêt alimentation



- 2 Alimentation air
- 3 Sortie d'air
- T: Chronogramme

- 2 Alimentation air
- 3 Sortie d'air



TOt: Temps de fonctionnement
Pt: Période de temps

MODULES LOGIQUES (ÉLÉMENTS LOGIQUES)

Fonction Logique	Expression logique	Type de montage	Débit à 6 bar
 OU	$S = a + b$	Support d'embase	170 NL/mn
		Raccord instantané pour tube semi-rigide Ø 4 mm	
		Raccord instantané pour tube semi-rigide Ø 6 mm	200 NL/mn
 et	$S = a . b$	Support d'embase	170 NL/mn
		Raccord instantané pour tube semi-rigide Ø 4 mm	150 NL/mn
		Raccord instantané pour tube semi-rigide Ø 6 mm	200 NL/mn
 OUI (tampon)	$S = a$	Support d'embase	170 NL/mn
 OUI (tampon) avec seuil	$S = a$		
 NON (Inverseur)	$S = \bar{a}$	Support d'embase	170 NL/mn
	 NON (Inverseur) avec seuil		

	Diamètre de passage	Pression de service	Couleur	Référence standard	Référence conformité ATEX
 OU	2,7 mm	2 → 8 bar	Bleu	81 521 501	81 521 508
	2,7 mm			81 540 001	81 540 015
	4 mm			81 540 005	-
 et	2,7 mm	2 → 8 bar	Vert	81 522 501	81 522 505
				4 mm	81 541 001
	4 mm			81 541 005	81 541 017
 OUI (tampon)	2,7 mm	2 → 8 bar	Jaune	81 501 025	81 501 031
			Orange	81 503 025	81 503 028
 NON (Inverseur)	2,7 mm	2 → 8 bar	Gris clair	81 504 025	81 504 035
			Gris foncé	81 506 025	81 506 027

BASES DE MONTAGE POUR MODULES LOGIQUES

Type	Type de montage	Raccordement	Nota	Référence standard	Référence conformité ATEX
 Embase	Montage sur rail DIN	Raccord rapide rotatif	Base qui permet de raccorder plusieurs produits les uns à côté des autres	81 532 102	81 532 109
	Montage sur rail DIN		Base pour un usage autonome d'un seul produit	81 532 104	81 532 111
 Embase	Montage sur l'axe (Ø 8 mm) via un clip	Raccordement arrière	Base pour utiliser jusqu'à deux produits	81 531 001	81 531 008
 Embase	Montage sur panneau avec 2 vis M4	Raccordement arrière	Base pour un usage autonome d'un seul produit	81 532 001	81 532 009



MODULES DE MÉMOIRE (ÉLÉMENTS DE MÉMOIRE)

Type	Débit à 6 bar	Diamètre de passage	Pression pilotage min.	Pression de service	Type de montage	Couleur	Référence standard	Référence conformité ATEX
 Bistable Bistable avec commande manuelle	200 NU/mn	2,7 mm	2,5 bar	2 → 8 bar	Support d'embase	Noir	81 523 201	81 523 205
							81 523 601	81 523 608



BASES DE MONTAGE POUR MODULES DE MÉMOIRE

Type	Type de montage	Raccordement	Nota	Référence standard	Référence conformité ATEX
 Embase	Montage sur rail DIN	Raccord rapide rotatif	Base pour un usage autonome d'un seul produit	81 542 002	81 542 004

SÉQUENCEURS (ÉLÉMENTS SÉQUENTIELS)

Type	Version	Débit à 6 bar	Diamètre de passage	Pression de service	Type de montage	Durée de vie mécanique	Référence standard	Référence conformité ATEX
 Module de séquenceur de base	Réarmement maintenu	150 NU/mn	2,7 mm	2 → 8 bar	Support d'embase	5 x 10*6 à 6 bar	81 550 001	81 550 013
	Réarmement automatique						81 550 201	81 550 213
 Module de séquenceur de registre à décalage	Réarmement maintenu	150 NU/mn	2,7 mm	2 → 8 bar	Support d'embase	5 x 10*6 à 6 bar	81 550 401	81 550 403
	Réarmement automatique						81 550 601	81 550 603

BASES DE MONTAGE POUR SÉQUENCEURS

Type	Type de montage	Remarques	Référence standard	Référence conformité ATEX
 Embase	Montage sur rail DIN	Raccord rapide rotatif et témoins de pression	81 551 101	81 551 104
	Montage sur l'axe (Ø 8 mm) via un clip	-	81 551 001	-
 Jeu d'extrémité	Montage sur rail DIN	Raccord rapide rotatif et témoins de pression	81 552 101	81 552 105
	Montage sur l'axe (Ø 8 mm) via un clip	Témoins de pression	81 552 001	-
 Module bloc de dérivation	Montage sur rail DIN	Raccord rapide rotatif et témoins de pression	81 552 601	81 552 605

Guide de choix – Témoins pneumatiques

VOYANTS PNEUMATIQUES



Type	Couleur	Raccordement	Découpe panneau	Encombrement	Pression de service	Référence standard	Référence conformité ATEX
 Voyants	Rouge	Raccord instantané pour tube semi-rigide Ø 4 mm	22,5 mm	Ø 30 mm	2 → 8 bar	84 150 201	84 150 214
	Vert					84 150 202	84 150 215
	Jaune					84 150 203	84 150 216
	Bleu					84 150 204	-

COMPTEURS PNEUMATIQUES



Type	Chiffres	Encombrement	Pression de déclenchement	Pression d'enclenchement	Pression d'alimentation	Type de montage	Référence standard	Référence conformité ATEX
 Totalisateur (+ réarmement)	4 chiffres	24 x 48 mm	< 0,3 bar	> 1,4 bar	2 → 8 bar	Montage avec vis	99 766 002	-

Guide de choix – Électrovannes

ÉLECTROVANNES

Type	Contact	Débit à 6 bar	Diamètre de passage	Pression de service	Temps de commutation	Encombrement	Tension d'alimentation	Type de montage	Référence standard	Référence conformité ATEX
 3 sorties/2 positions (3/2) 4 sorties/2 positions (4/2 monostable)	NF	200 NL/mn	3 mm	3 → 8 b	20 ms	17,5 mm	24 VCC	Montage sur rail DIN	81 513 103	-
	-					35 mm			81 513 203	-
 3 sorties/2 positions (3/2)	NF	170 NL/mn	2,7 mm	2 → 8 b	-	Avec commande manuelle impulsion	24 VCC	Support d'embase	81 519 732	-
							24 VAC		81 519 774	-
							110 VAC		81 519 776	-
							220-230 VAC		81 519 777	-

BASES DE MONTAGE POUR ÉLECTROVANNES

Type	Type de montage	Raccordement	Nota
 Embase	Montage sur rail DIN	Raccord rapide rotatif	Base qui permet de raccorder plusieurs produits les uns à côté des autres
	Montage sur rail DIN		Base pour un usage autonome d'un seul produit
 Embase	Montage sur l'axe (Ø 8 mm) via un clip	Raccordement arrière	Base pour utiliser jusqu'à deux produits
 Embase	Montage sur panneau avec 2 vis M4	Raccordement arrière	Base pour un usage autonome d'un seul produit

				Référence standard	Référence conformité ATEX
				81 532 102	81 532 109
				81 532 104	81 532 111
				81 531 001	81 531 008
				81 532 001	81 532 009

ÉLECTROVANNES - À ASSEMBLER

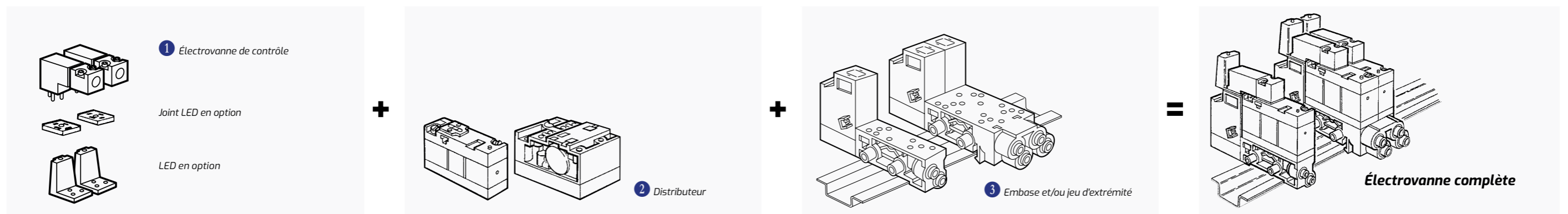

1 ÉLECTROVANNE DE CONTRÔLE



Type	Contact	Débit à 6 bar	Diamètre de passage	Type de montage
 3 sorties/2 positions (3/2)	Normalement fermé	25 NI/mn	0,8 mm	Montage distributeur
 3 sorties/2 positions (3/2)	Normalement fermé	12 NI/min	0,5 mm	Montage distributeur

Raccordement	Temps de commutation	Commande	Tension d'alimentation	Référence standard	Référence conformité ATEX	
Plug-In	5 - 15 ms	-	24 VCC	81 519 032	81 519 035	
		Par impulsion		81 519 332	81 519 335	
		À fil		81 519 340	81 519 037	
Plug-in		Manuel (maintenu)		81 519 632	81 519 635	
		-		81 519 080	-	
Plug-in	5 - 15 ms	Par impulsion	24 VAC - 50/60 Hz	81 519 380	-	
		Manuelle (à accrochage 1/4 tour)		81 519 680	-	
		Par impulsion	48 VAC - 50/60 Hz	81 519 381	-	
		Par impulsion		81 519 378	-	
		Manuelle (à accrochage 1/4 tour)	110 VAC - 50/60 Hz	81 519 678	-	
		Par impulsion		220/230 VAC - 50/60 Hz	81 519 379	-
		Manuelle (à accrochage 1/4 tour)			81 519 679	-



LED ET JOINT EN OPTION

Type	Tension d'alimentation	Type de montage	Référence standard	Référence conformité ATEX
 LED (Indicateurs visuels avec antisurtension)	24 V - 50/60 Hz	Entre électrovanne de contrôle et distributeur	81 513 052	-
	110 V - 50/60 Hz		81 513 058	-
	230 V - 50/60 Hz		81 513 059	-
Joint LED	12 → 24 VAC/DC		81 513 064	-





2 DISTRIBUTEURS

Type	Le fonctionnement	Contact	Débit à 6 bar	Diamètre de passage	Temps de commutation	Encombrement	Pression de service	Type de montage	Référence standard	Référence conformité ATEX
 3 sorties/2 positions - (3/2)	Monostable	NF	200 NI/mn	3 mm	15 ms	17,5 mm	3 → 8 b	Support d'embase	81 513 100	81 513 196
		NON							81 513 600	-
4 sorties/2 positions - (4/2)	Monostable	-	300 NI/mn	4 mm					81 513 200	81 513 234
 4 sorties/2 positions - (4/2)	Monostable	-							81 516 100	-
	Bistable	-	81 516 200	81 516 208						

3 EMBASES ET JEUX D'EXTRÉMITÉ





Type	Type de montage	Raccordement	Encombrement	Référence standard	Référence conformité ATEX
 Embase	Montage sur rail DIN	Raccord instantané pour tube semi-rigide Ø 4 mm	17,5 mm	81 513 060	81 513 075
			35 mm	81 517 101	-
		Raccord instantané pour tube semi-rigide Ø 6 mm	17,5 mm	81 513 065	81 513 076
			35 mm	81 517 201	81 517 206
 Jeux d'extrémité		Raccord instantané pour tube semi-rigide Ø 6 mm	2 x 17,5 mm	81 513 011	81 513 040
 Module intermédiaire d'alimentation			17,5 mm	81 513 001	81 513 039

ACCESSOIRES GÉNÉRIQUES

Type	Nota	Type de montage	Référence standard	Référence conformité ATEX
 Silencieux pneumatique	Filtre antipoussière	Raccord instantané pour tube semi-rigide Ø 6 mm	81 537 001	-
 Connecteur	Pour électrovanne de contrôle		81 516 082	-
 Pilote pneumatique	Sans commande manuelle	Raccord instantané pour tube semi-rigide Ø 4 mm	81 516 081	81 516 093
 Plaque de fermeture	Pour les positions des pièces de rechange		81 516 085	-

Guide de choix – Composants et cartes du circuit pneumatique

COMPOSANTS DU CONTRÔLE DU FLUX D'AIR

Type	Débit	Diamètre de passage	Pression de service	Type de montage	Raccordement	Référence standard	Référence conformité ATEX
 Régulateur de flux d'air	Flux libre 30 NL/mn	0 → 0,5 mm	1 → 8 bar	Support d'embase	-	81 525 101	-
	Flux libre 200 NL/mn	0 → 1,7 mm				81 526 001	-
 Régulateur de flux d'air	Débit à 4 bar 0,18 → 0,30 Nm3/h	Ø 0,3 mm	1 → 8 bar	-	Raccord instantané pour tube semi-rigide Ø 4 mm	81 529 003	81 529 013
	Débit à 4 bar 0,35 → 0,5 Nm3/h	Ø 0,4 mm				81 529 004	81 529 014
	Débit à 4 bar 0,58 → 0,77 Nm3/h	0,5 mm				81 529 005	-
	Débit à 4 bar 0,80 → 1,06 Nm3/h	Ø 0,6 mm				81 529 006	-
	Débit à 4 bar 1,10 → 1,39 Nm3/h	Ø 0,7 mm				81 529 007	81 529 017
	Débit à 4 bar 1,45 → 1,65 Nm3/h	Ø 0,8 mm				81 529 008	81 529 018
	Débit à 4 bar 2,30 → 2,80 Nm3/h	Ø 1 mm				81 529 010	-
	Débit à 4 bar 0,08 → 0,12 Nm3/h	Ø 0,25 mm				81 529 025	-
 Régulateur de la pression d'air	Débit à 6 bar 200 NL/mn	-	2 → 8 bar (Pression de sortie réglable 0,1 → 8 bar)	Support d'embase	-	81 527 001	-
 Vanne antiretour (clapet antiretour)	Débit à 6 bar 200 NL/mn	-	2 → 8 bar	-	Raccord instantané pour tube semi-rigide Ø 4 mm	81 529 901	-



CONDENSATEUR À AIR

Type	Chronogramme	Raccordement	Référence standard	Référence conformité ATEX
 Condensateur à air	10 → 60 s	Raccord instantané pour tube semi-rigide Ø 4 mm	79 452 808	-



AMPLIFICATEURS DE SIGNAL D'AIR

Type	Fonction	Pression d'enclenchement	Diamètre de passage	Consommation à 4 bar	Surcharge acceptable pendant 1 h	Type de montage	Référence standard	Référence conformité ATEX
 Amplificateurs simples	Positive	10 → 20 mb	2,5 mm	5 NL/mn	800 mb	Support d'embase	81 502 230	81 502 238
	Négative						81 505 230	81 505 231

GÉNÉRATEURS DE VIDE

Type	Type de montage	Raccordement	Pression de service	Référence standard	Référence conformité ATEX
 Générateurs de vide	Support d'embase	-	2 → 8 bar	81 535 301	-
 Générateurs de vide	-	Raccord instantané pour tube semi-rigide Ø 4 mm		81 545 001	81 545 012
	-	Raccord instantané pour tube semi-rigide Ø 6 mm		81 545 005	-

BASES DE MONTAGE POUR COMPOSANTS DU CIRCUIT PNEUMATIQUE

Type	Type de montage	Raccordement	Nota	Référence standard	Référence conformité ATEX
 Embase	Montage sur rail DIN	Raccord rapide rotatif	Base qui permet de raccorder plusieurs produits les uns à côté des autres	81 532 102	81 532 109
	Montage sur rail DIN		Base pour un usage autonome d'un seul produit	81 532 104	81 532 111
 Embase	Montage sur l'axe (Ø 8 mm) via un clip	Raccordement arrière	Base pour utiliser jusqu'à deux produits	81 531 001	81 531 008
 Embase	Montage sur panneau avec 2 vis M4	Raccordement arrière	Base pour un usage autonome d'un seul produit	81 532 001	81 532 009

BLOC D'ALIMENTATION

Type	Type de montage	Raccordement	Référence standard	Référence conformité ATEX
 Bloc d'alimentation 13 sorties	Montage sur l'axe (Ø 8 mm) via un clip	Raccordement arrière	81 536 801	-

TABLEAUX PNEUMATIQUES

Contactez notre DesignLAB pour des tableaux pneumatiques sur mesure

