

VRF_{MAX4R}

à récupération d'énergie



Notre partenaire Fujitsu participe au programme EUROVENT pour les VRF. Retrouvez les modèles concernés et les données certifiées sur www.eurovent-certification.com.



APPLICATIONS
Moyen et grand tertiaire

La solution 3 tubes pour le chauffage et la climatisation simultanée.

TECHNOLOGIE IRC

La nouvelle technologie Intelligent Refrigerant Control pilote intelligemment la température du réfrigérant de l'installation. Cette nouvelle technologie apporte du confort, des économies d'énergie et de la longévité à vos installations.

TECHNOLOGIE IRC



CHAUFFAGE CONTINU

Les groupes extérieurs modulaires VRF_{MAX4R} disposent d'un nouveau système intelligent de gestion des cycles de dégivrage. Lorsque l'unité n°1 entre dans un cycle de dégivrage l'unité n°2 apporte l'énergie nécessaire pour garantir un confort continu dans le bâtiment.

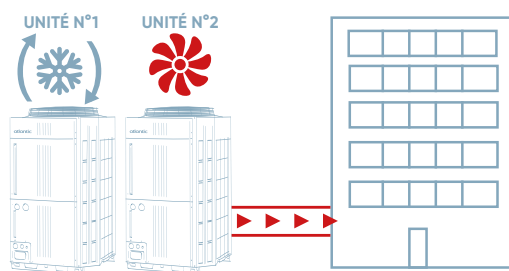

APPLICATION MULTI-LOCATAIRES

Grâce à sa grande capacité de raccordement de 25% à 150% de la puissance raccordable, le VRF_{MAX4R} répond parfaitement aux applications avec plusieurs locataires et des mises en services multiples.

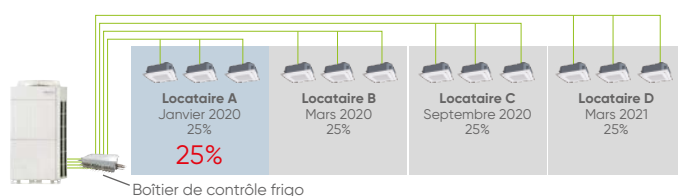

GRANDES LONGUEURS DE LIAISONS

Longueur totale raccordement maxi : 1000 m*.

Longueur entre l'unité extérieure et l'unité intérieure la plus éloignée

165 m maxi

Longueur entre le 1^{er} séparateur et l'unité intérieure la plus éloignée

90 m maxi

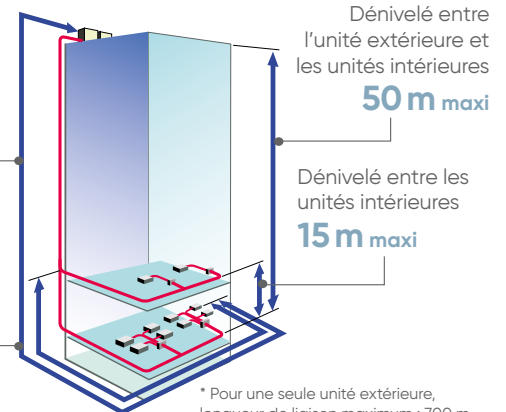

* Pour une seule unité extérieure, longueur de liaison maximum : 700 m.

PRESSION STATIQUE IMPORTANTE : 80 Pa

Grâce à son ventilateur à large diamètre et son moteur triphasé à courant continu, le VRF_{MAX4R} dispose d'une pression statique de 80 Pa.

Les unités extérieures peuvent être installées dans un local, tout en préservant l'esthétique extérieure.

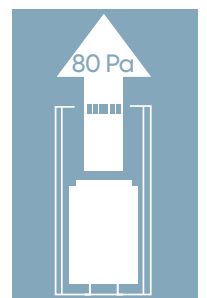

GRANDE CAPACITÉ DE RACCORDEMENT

- De **25** à **150** % de la puissance nominale raccordable.
- Large choix d'unités intérieures **83 modèles** de 1,1 à 28 kW.
- Jusqu'à **34 UI** raccordables sur une seule unité extérieure et jusqu'à **64 UI** en modulaires.



SCHÉMA TECHNIQUE SIMPLIFIÉ

Le VRF_{MAX4R} Atlantic/Fujitsu permet d'atteindre une haute efficacité énergétique en transférant l'énergie du local à refroidir vers le local à réchauffer.

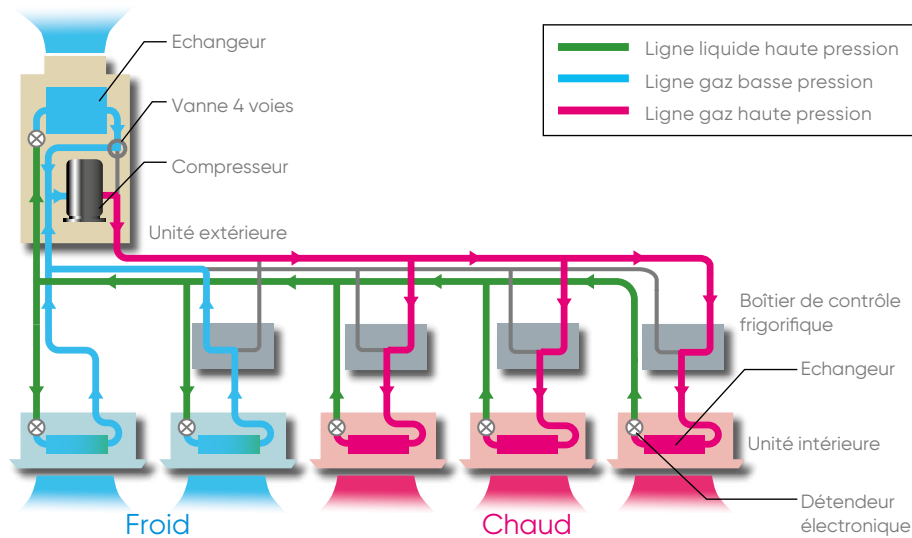

BOÎTIERS DE CONTRÔLE FRIGORIFIQUES POUR TOUTES LES APPLICATIONS

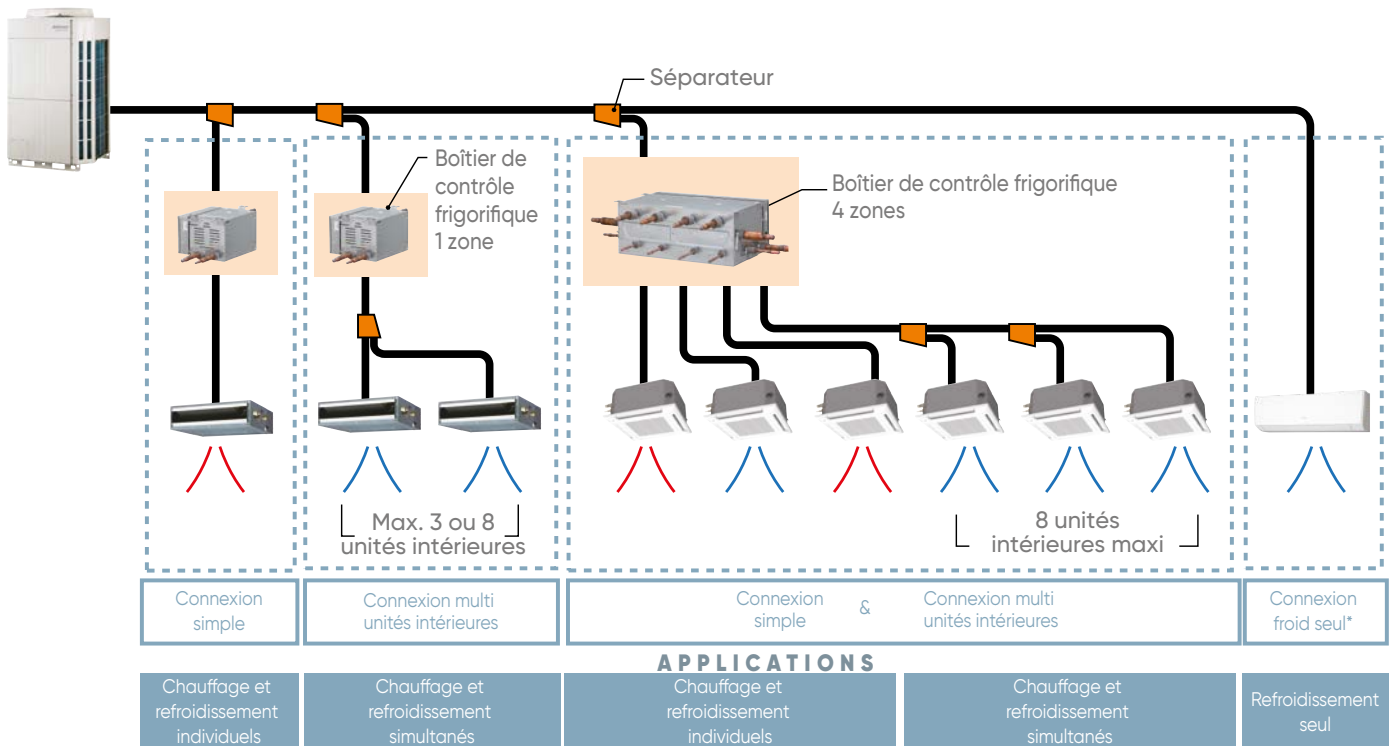

Le boîtier de contrôle frigorifique peut être positionné n'importe où entre la ligne frigorifique principale et l'unité intérieure. Le dénivelé maximum entre les boîtiers de contrôle frigorifique est de 15 m.

*Un boîtier de contrôle frigorifique n'est pas utile pour une utilisation froid seul.

INSTALLATION SIMPLIFIÉE DES BOÎTIERS DE CONTRÔLE FRIGORIFIQUE

Les dimensions des boîtiers sont adaptées pour une intégration dans un espace réduit. La conception est telle que l'installation d'un réseau de condensats et d'une pompe de relevage sont inutiles.

Boîtier 1 zone

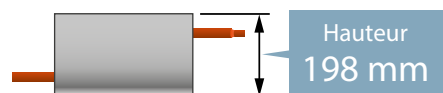

- Possibilité de déplacer la partie électrique pour répondre aux exigences de l'installation.

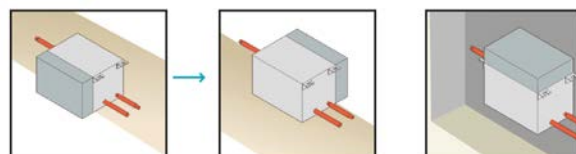

2 brasures en moins

- Nombre de brasures limité à 3 pour un boîtier 1 zone.

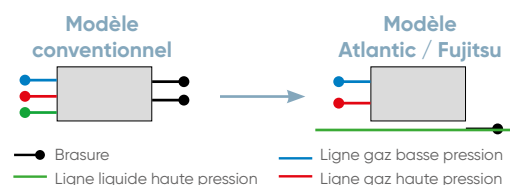

Boîtier 4 zones

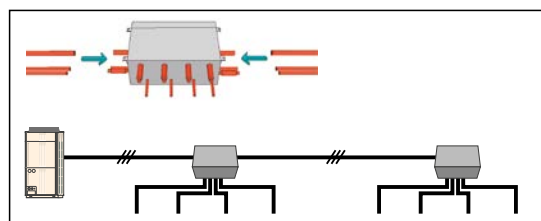

Boîtier 8 zones



Boîtier 12 zones



Pour les boîtiers 8 et 12 zones, se reporter à la notice technique.

Caractéristiques techniques

Voir p. 43

Performances à charge partielle



AJY 72 GALBH

		EER selon la charge (%)							
Température extérieure	Puissance à 100% (kW)	30	40	50	60	70	80	90	100
35°C	22,4	7,06	6,85	6,81	6,47	5,97	5,39	4,76	4,01

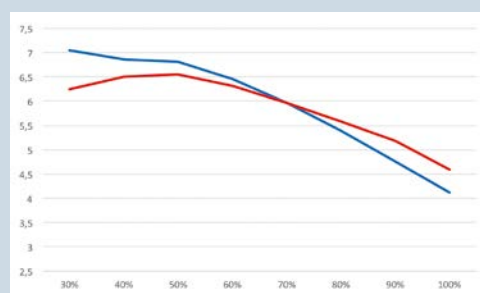

AJY 72 GALBH

		COP selon la charge (%)							
Température extérieure	Puissance à 100% (kW)	30	40	50	60	70	80	90	100
7°C	22,4	6,25	6,52	6,55	6,33	5,97	5,58	5,18	4,74

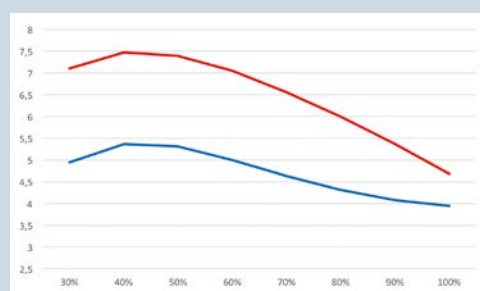

AJY 90 GALBH

		EER selon la charge (%)							
Température extérieure	Puissance à 100% (kW)	30	40	50	60	70	80	90	100
35°C	28	4,95	5,38	5,30	5,00	4,63	4,30	4,06	3,37

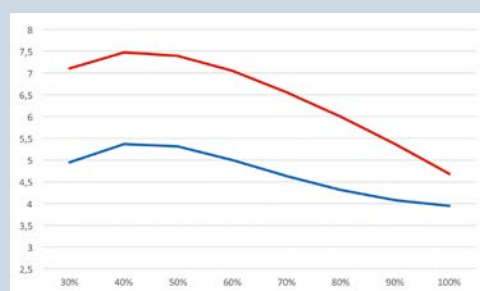

AJY 90 GALBH

		COP selon la charge (%)							
Température extérieure	Puissance à 100% (kW)	30	40	50	60	70	80	90	100
7°C	28	7,09	7,48	7,39	7,05	6,56	5,99	5,38	4,67

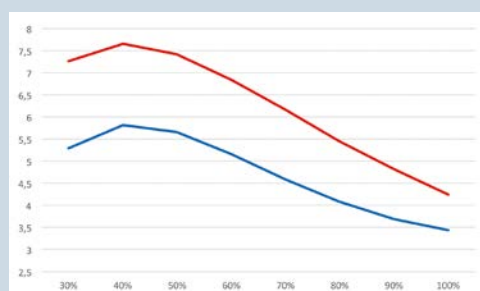

AJY 108 GALBH

		EER selon la charge (%)							
Température extérieure	Puissance à 100% (kW)	30	40	50	60	70	80	90	100
35°C	33,5	5,30	5,81	5,65	5,16	4,59	4,09	3,69	3,31

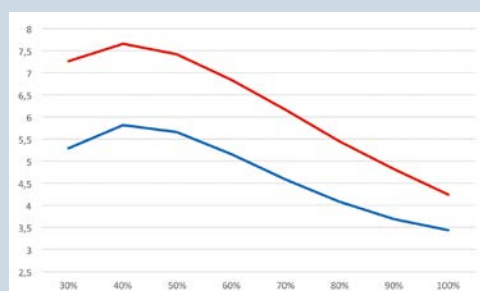

AJY 108 GALBH

		COP selon la charge (%)							
Température extérieure	Puissance à 100% (kW)	30	40	50	60	70	80	90	100
7°C	33,5	7,26	7,67	7,42	6,85	6,15	5,46	4,83	4,25

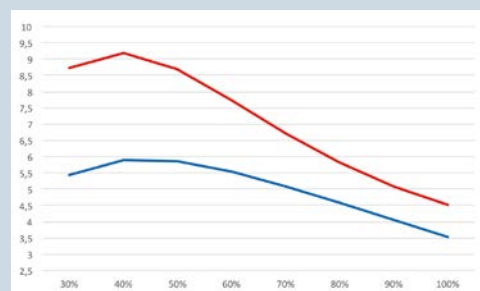

AJY 126 GALBH

		EER selon la charge (%)							
Température extérieure	Puissance à 100% (kW)	30	40	50	60	70	80	90	100
35°C	40	5,44	5,89	5,84	5,53	5,09	4,59	4,06	3,26

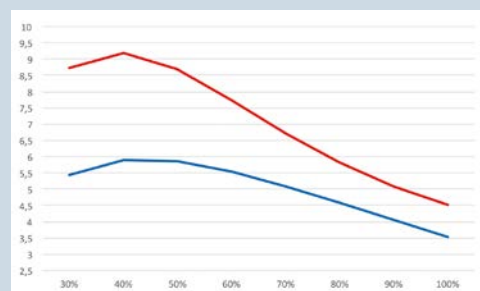

AJY 126 GALBH

		COP selon la charge (%)							
Température extérieure	Puissance à 100% (kW)	30	40	50	60	70	80	90	100
7°C	40	8,73	9,19	8,68	7,73	6,72	5,82	5,09	4,52

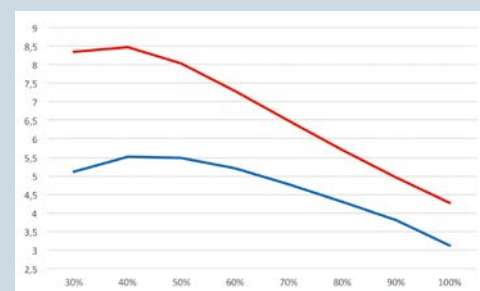

AJY 144 GALBH

		EER selon la charge (%)							
Température extérieure	Puissance à 100% (kW)	30	40	50	60	70	80	90	100
35°C	45	5,10	5,52	5,48	5,19	4,79	4,32	3,82	2,73

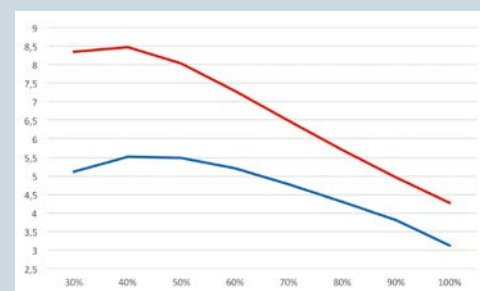

AJY 144 GALBH

		COP selon la charge (%)							
Température extérieure	Puissance à 100% (kW)	30	40	50	60	70	80	90	100
7°C	45	8,34	8,48	8,03	7,30	6,49	5,69	4,94	4,27

Caractéristiques techniques

Tableau de combinaisons





















Puissance nominale		CV	8	10	12	14	16	18	20	22	24
											
Libellé			AJY 72 GALH	AJY 90 GALH	AJY 108 GALH	AJY 126 GALH	AJY 144 GALH	AJY 162 GALH	AJY 180 GALH	AJY 198 GALH	AJY 216 GALH
Unité 1 Unité 2 Unité 3								AJY 90 GALH AJY 72 GALH	AJYA 90 GALH AJY 90 GALH	AJY 108 GALH AJY 90 GALH	AJY 108 GALH AJY 108 GALH
Nombre maxi d'UI raccordables*			17	21	26	30	34	39	43	47	52
Puiss. UI raccord. (min-max)		Refrigid. kW	5,6 - 33,6	7,0 - 42,0	8,4 - 50,2	10,0 - 60,0	11,3 - 67,5	12,6 - 75,6	14,0 - 84,0	15,4 - 92,2	16,8 - 100,5
Alimentation		Triphasé 400 V + N - 50 Hz									
Puissance	Refrigid.	kW	22,4	28	33,5	40	45	50,4	56	61,5	67
	Chauff. à -7°C		22,4	28	33,5	40	45	50,4	56	61,5	67
Puissance absorbée	Refrigid.	kW	5,45	7,11	9,75	11,34	13,61	12,56	14,22	16,86	19,5
	Chauff.		4,7	6,0	7,9	8,9	10,4	10,7	12,0	13,9	15,8
	à -7°C		6,0	7,5	8,3	10,2	10,6	13,5	15,0	15,8	16,6
SEER / η _{s,c}	Refrigid.		7,85 / 311%	7,05 / 279%	6,90 / 273%	7,56 / 299%	7,17 / 284%	7,45 / 295%	7,05 / 279%	7,04 / 279%	6,90 / 273%
EER	Refrigid.		4,01	3,37	3,31	3,26	2,73	4,01	3,94	3,65	3,44
SCOP / η _{s,h}	Chauff.	W/W	3,62 / 142%	3,51 / 137%	3,52 / 138%	4,44 / 175%	4,09 / 161%	3,58 / 140%	3,51 / 137%	3,54 / 139%	3,52 / 138%
COP	Chauff.		4,74	4,67	4,25	4,52	4,27	4,70	4,67	4,43	4,25
	à -7°C		3,89	3,72	3,49	3,73	3,64	3,80	3,72	3,60	3,49
Débit d'air	GV	m³/h	11 100	11 100	11 100	13 000	13 000	11 100 x 2	11 100 x 2	11 100 x 2	11 100 x 2
Niveau pression acoustique	Refrigid.	dB(A)	56	58	59	60	61	60	61	62	62
	Chauff.		58	59	62	62	62	62	62	63	64
Pression disponible		Pa	80	80	80	80	80	80	80	80	80
Puissance compresseur		kW	7,5	7,5	7,5	11	11	7,5 x 2	7,5 x 2	7,5 x 2	7,5 x 2
Ailettes échangeur			Film bleu	Film bleu	Film bleu	Film bleu	Film bleu	Film bleu	Film bleu	Film bleu	Film bleu
Dimensions	H	mm	1 690	1 690	1 690	1 690	1 690	1 690	1 690	1 690	1 690
	L	mm	930	930	930	1 240	1 240	1 860	1 860	1 860	1 860
	P	mm	765	765	765	765	765	765	765	765	765
Poids		kg	262	262	262	286	286	2 x 262	2 x 262	2 x 262	2 x 262
Charge de réfrigérant / EQCO ₂		kg / t	11,8 / 24,638	11,8 / 24,638	11,8 / 24,638	11,8 / 24,638	11,8 / 24,638	2 x 11,8	2 x 11,8	2 x 11,8	2 x 11,8
Diamètre ligne frigorifique	Récupération	pouce	5/8"	3/4"	3/4"	7/8"	7/8"	7/8"	7/8"	1-1/8"	1-1/8"
	Liquide		1/2"	1/2"	1/2"	1/2"	1/2"	5/8"	5/8"	5/8"	5/8"
	Gaz		7/8"	7/8"	1-1/8"	1-1/8"	1-1/8"	1-1/8"	1-1/8"	1-3/8"	1-3/8"
Plage de fonctionnement	Refrigid.	°C	-10 à 46	-10 à 46	-10 à 46	-10 à 46	-10 à 46	-10 à 46	-10 à 46	-10 à 46	-10 à 46
	Chauff.		-20 à 21	-20 à 21	-20 à 21	-20 à 21	-20 à 21	-20 à 21	-20 à 21	-20 à 21	-20 à 21
	Refrigid. et chauff.		-10 à 21	-10 à 21	-10 à 21	-10 à 21	-10 à 21	-10 à 21	-10 à 21	-10 à 21	-10 à 21

Tableau de combinaisons COP optimisés

Puissance nominale		CV	16	22	24	26	28	30	32	
										
Libellé			AJY 144 GALBHH	AJY 198 GALBHH	AJY 216 GALBHH	AJY 234 GALBHH	AJY 252 GALBHH	AJY 270 GALBHH	AJY 288 GALBHH	
Unité 1 Unité 2 Unité 3			AJY 72 GALBH AJY 72 GALBH	AJY 126 GALBH AJY 72 GALBH	AJY 72 GALBH AJY 72 GALBH AJY 72 GALBH	AJY 90 GALBH AJY 72 GALBH AJY 72 GALBH	AJY 90 GALBH AJY 90 GALBH AJY 72 GALBH	AJY 90 GALBH AJY 90 GALBH AJY 90 GALBH	AJY 126 GALBH AJY 90 GALBH AJY 72 GALBH	
Nombre maxi d'UI raccordables*			34	47	52	56	60	64	64	
Puiss. UI raccord. (min-max)		Refrigid. kW	11,2 à 67,2	15,6 à 93,6	16,8 à 100,8	18,2 à 109,2	19,6 à 117,6	21,0 à 126,0	22,6 à 135,6	
Alimentation		Triphasé 400 V + N - 50 Hz								
Puissance	Refrigid.	kW	44,8	62,4	67,2	72,8	78,4	84	90,4	
	Chauff. à -7°C		44,8	62,4	67,2	72,8	78,4	84	90,4	
Puissance absorbée	Refrigid.	kW	10,9	16,79	16,35	18,01	19,67	21,33	23,9	
	Chauff.		9,5	13,6	14,2	15,5	16,7	18,0	19,6	
	à -7°C		11,92	16,12	17,88	19,42	20,96	22,5	23,62	
EER	Refrigid.		4,11	3,72	4,11	4,04	3,99	3,94	3,78	
COP	Chauff.	W/W	4,74	4,59	4,74	4,71	4,69	4,67	4,62	
	à -7°C		3,88	3,79	3,89	3,82	3,77	3,72	3,77	
Débit d'air	GV	m³/h	11 100 x 2	13 000 + 11 100	11 100 x 3	11 100 x 3	11 100 x 3	11 100 x 3	13 000 + 11 100 x 2	
Niveau pression acoustique	Refrigid.	dB(A)	59	61	61	62	62	63	63	
	Chauff.		61	63	63	63	63	64	64	
Pression disponible		Pa	80	80	80	80	80	80	80	
Puissance compresseur		kW	7,5 x 2	11 + 7,5	7,5 x 3	7,5 x 3	7,5 x 3	7,5 x 3	11 + 7,5 x 2	
Ailettes échangeur			Film bleu	Film bleu	Film bleu	Film bleu	Film bleu	Film bleu	Film bleu	
Dimensions	H	mm	1 690	1 690	1 690	1 690	1 690	1 690	1 690	
	L	mm	1 860	2 170	2 790	2 790	2 790	2 790	3 100	
	P	mm	765	765	765	765	765	765	765	
Poids		kg	2 x 262	286 + 262	3 x 262	3 x 262	3 x 262	3 x 262	286 + 2 x 262	
Charge de réfrigérant		kg	2 x 11,8	2 x 11,8	3 x 11,8	3 x 11,8	3 x 11,8	3 x 11,8	3 x 11,8	
Diamètre ligne frigorifique	Récupération	pouce	7/8"	1-1/8"	1-1/8"	1-1/8"	1-1/8"	1-1/8"	1-1/8"	
	Liquide		1/2"	5/8"	5/8"	5/8"	5/8"	3/4"	3/4"	
	Gaz		1-1/8"	1-3/8"	1-3/8"	1-3/8"	1-3/8"	1-3/8"	1-3/8"	
Plage de fonctionnement	Refrigid.	°C	-10 à 46	-10 à 46	-10 à 46	-10 à 46	-10 à 46	-10 à 46	-10 à 46	
	Chauff.		-20 à 21	-20 à 21	-20 à 21	-20 à 21	-20 à 21	-20 à 21	-20 à 21	
	Refrigid. et chauff.		-10 à 21	-10 à 21	-10 à 21	-10 à 21	-10 à 21	-10 à 21	-10 à 21	

26	28	30	32	34	36	38	40	42	44	46	48
											
AJY 234 GALBH AJY 144 GALBH AJY 90 GALBH	AJY 252 GALBH AJY 144 GALBH AJY 108 GALBH	AJY 270 GALBH AJY 144 GALBH AJY 126 GALBH	AJY 288 GALBH AJY 144 GALBH AJY 144 GALBH	AJY 306 GALBH AJY 108 GALBH AJY 90 GALBH	AJY 324 GALBH AJY 108 GALBH AJY 108 GALBH	AJY 342 GALBH AJY 144 GALBH AJY 108 GALBH	AJY 360 GALBH AJY 144 GALBH AJY 108 GALBH	AJY 378 GALBH AJY 144 GALBH AJY 90 GALBH	AJY 396 GALBH AJY 144 GALBH AJY 108 GALBH	AJY 414 GALBH AJY 144 GALBH AJY 126 GALBH	AJY 432 GALBH AJY 144 GALBH AJY 144 GALBH
56	60	64	64	64	64	64	64	64	64	64	64
18,3 - 109,5	19,7 - 117,7	21,3 - 127,5	22,5 - 135,0	23,8 - 142,5	25,2 - 150,7	26,7 - 159,7	28,0 - 168,0	29,5 - 177,0	30,9 - 185,2	32,5 - 195,0	33,8 - 202,5

Triphasé 400 V + N - 50 Hz											
73	78,5	85	90	95	100,5	106,5	112	118	123,5	130	135
73	78,5	85	90	95	100,5	106,5	112	118	123,5	130	135
66,3	67,4	76,3	76,8	85,9	87,0	95,3	96,4	104,7	105,8	114,7	115,3
20,72	23,36	24,95	27,22	26,61	29,25	30,47	33,11	34,33	36,97	38,56	40,83
16,5	18,4	19,4	21,1	21,8	23,7	24,4	26,3	27,1	29,0	29,9	31,6
18,1	18,9	20,7	21,1	24,1	25,0	26,4	27,2	28,6	29,4	31,3	31,7
7,11 / 281%	7,04 / 279%	7,37 / 292%	7,17 / 284%	6,95 / 275%	6,90 / 273%	7,04 / 279%	6,99 / 277%	7,13 / 282%	7,08 / 280%	7,31 / 289%	7,17 / 284%
3,39	3,25	3,30	3,12	3,57	3,44	3,40	3,30	3,28	3,20	3,24	3,12
3,82 / 150%	3,81 / 149%	4,10 / 161%	4,09 / 161%	3,51 / 137%	3,52 / 138%	3,72 / 146%	3,72 / 146%	3,91 / 153%	3,90 / 153%	4,09 / 161%	4,09 / 161%
4,41	4,26	4,38	4,27	4,36	4,25	4,36	4,26	4,36	4,26	4,34	4,27
3,67	3,57	3,68	3,64	3,56	3,49	3,61	3,55	3,66	3,60	3,67	3,64
13 000 + 11 100	13 000 + 11 100	13 000 x 2	13 000 x 2	11 100 x 3	11 100 x 3	13 000 + 2 x 11 100	13 000 + 2 x 11 100	11 100 + 2 x 13 000	11 100 + 2 x 13 000	3 x 13 000	3 x 13 000
63	63	64	64	63	64	64	65	65	65	65	66
63	64	64	64	65	67	65	67	66	67	67	67
80	80	80	80	80	80	80	80	80	80	80	80
11 + 7,5	11 + 7,5	11 x 2	11 x 2	7,5 x 3	7,5 x 3	11 + 7,5 x 2	11 + 7,5 x 2	11 x 2 + 7,5	11 x 2 + 7,5	11 x 3	11 x 3
Film bleu	Film bleu	Film bleu	Film bleu	Film bleu	Film bleu	Film bleu	Film bleu	Film bleu	Film bleu	Film bleu	Film bleu
1 690	1 690	1 690	1 690	1 690	1 690	1 690	1 690	1 690	1 690	1 690	1 690
2 170	2 170	2 480	2 480	2 790	2 790	3 100	3 100	3 410	3 410	3 720	3 720
765	765	765	765	765	765	765	765	765	765	765	765
286 + 262	286 + 262	2 x 286	2 x 286	3 x 262	3 x 262	2 x 262 + 286	2 x 262 + 286	2 x 286 + 262	2 x 286 + 262	3 x 286	3 x 286
2 x 11,8	2 x 11,8	2 x 11,8	2 x 11,8	3 x 11,8	3 x 11,8	3 x 11,8	3 x 11,8	3 x 11,8	3 x 11,8	3 x 11,8	3 x 11,8
1-1/8"	1-1/8"	1-1/8"	1-1/8"	1-1/8"	1-1/8"	1-3/8"	1-3/8"	1-3/8"	1-3/8"	1-3/8"	1-3/8"
5/8"	5/8"	3/4"	3/4"	3/4"	3/4"	3/4"	3/4"	3/4"	3/4"	3/4"	3/4"
1-3/8"	1-3/8"	1-3/8"	1-3/8"	1-3/8"	1-5/8"	1-5/8"	1-5/8"	1-5/8"	1-5/8"	1-5/8"	1-5/8"
-10 à 46	-10 à 46	-10 à 46	-10 à 46	-10 à 46	-10 à 46	-10 à 46	-10 à 46	-10 à 46	-10 à 46	-10 à 46	-10 à 46
-20 à 21	-20 à 21	-20 à 21	-20 à 21	-20 à 21	-20 à 21	-20 à 21	-20 à 21	-20 à 21	-20 à 21	-20 à 21	-20 à 21
-10 à 21	-10 à 21	-10 à 21	-10 à 21	-10 à 21	-10 à 21	-10 à 21	-10 à 21	-10 à 21	-10 à 21	-10 à 21	-10 à 21

34	36	38	40	42	44
					
AJY 306 GALBHH AJY 126 GALBH AJY 90 GALBH AJY 90 GALBH	AJY 324 GALBHH AJY 126 GALBH AJY 126 GALBH AJY 72 GALBH	AJY 342 GALBHH AJY 126 GALBH AJY 126 GALBH AJY 90 GALBH	AJY 360 GALBHH AJY 144 GALBH AJY 126 GALBH AJY 90 GALBH	AJY 378 GALBHH AJY 126 GALBH AJY 126 GALBH AJY 126 GALBH	AJY 396 GALBHH AJY 144 GALBH AJY 126 GALBH AJY 126 GALBH
64	64	64	64	64	64
24,0 à 144,0	25,6 à 153,6	27,0 à 162,0	28,3 à 169,5	30,0 à 180,0	31,3 à 187,5

Triphasé 400 V + N - 50 Hz					
96	102,4	108	113	120	125
96	102,4	108	113	120	125
93,7	99	103,7	104,2	113,7	114,2
25,56	28,13	29,79	32,06	34,02	36,29
20,9	22,4	23,7	25,4	26,6	28,2
25,16	26,28	27,82	28,21	30,48	30,87
3,76	3,64	3,63	3,44	3,53	3,37
4,60	4,57	4,56	4,45	4,52	4,43
3,72	3,77	3,73	3,69	3,73	3,70
13 000 + 11 100 x 2	13 000 x 2 + 11 100	13 000 x 2 + 11 100	13 000 x 2 + 11 100	13 000 x 3	13 000 x 3
64	64	64	65	65	65
65	66	66	66	67	67
80	80	80	80	80	80
11 + 7,5 x 2	11 x 2 + 7,5	11 x 2 + 7,5	11 x 2 + 7,5	11 x 3	11 x 3
Film bleu	Film bleu	Film bleu	Film bleu	Film bleu	Film bleu
1 690	1 690	1 690	1 690	1 690	1 690
3 100	3 410	3 410	3 410	3 720	3 720
765	765	765	765	765	765
286 + 2 x 262	2 x 286 + 262	2 x 286 + 262	2 x 286 + 262	286 x 3	286 x 3
3 x 11,8	3 x 11,8	3 x 11,8	3 x 11,8	3 x 11,8	3 x 11,8
1-1/8"	1-1/8"	1-3/8"	1-3/8"	1-3/8"	1-3/8"
3/4"	3/4"	3/4"	3/4"	3/4"	3/4"
1-3/8"	1-5/8"	1-5/8"	1-5/8"	1-5/8"	1-5/8"
-10 à 46	-10 à 46	-10 à 46	-10 à 46	-10 à 46	-10 à 46
-20 à 21	-20 à 21	-20 à 21	-20 à 21	-20 à 21	-20 à 21
-10 à 21	-10 à 21	-10 à 21	-10 à 21	-10 à 21	-10 à 21

Note : caractéristiques basées sur les conditions suivantes :
 Climatisation : température intérieure 27°C BS / 19°C BH
 température extérieure 35°C BS / 24°C BH
 Chauffage : température intérieure 20°C BS / (15°C BH)
 température extérieure 7°C BS / 6°C BH
 Longueur des lignes : 7,5 m.
 Dénivelé entre unité extérieure et intérieure : 0 m.
 * Minimum d'unités intérieures raccordables : 2.

VRF_{MAX}4R

Dimensions

(Unité : mm)

8 - 10 - 12 CV

AJY 72 GALBH
AJY 90 GALBH
AJY 108 GALBH

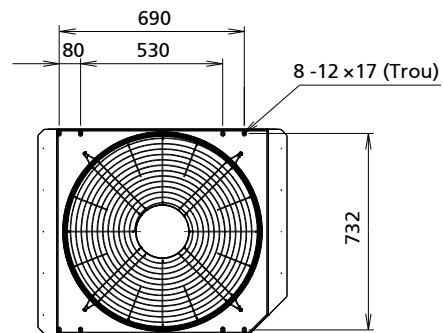
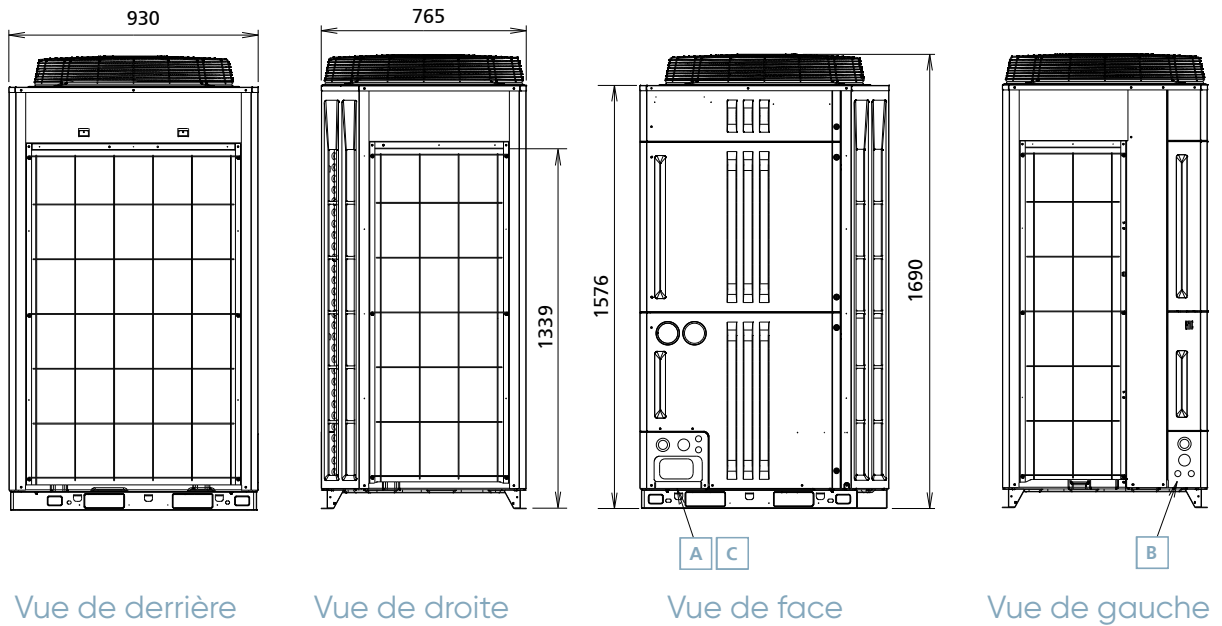

Vue de dessus

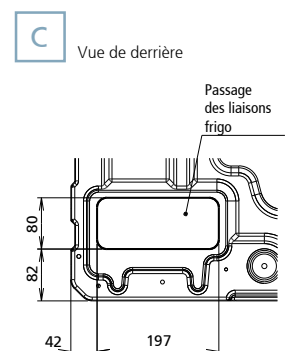
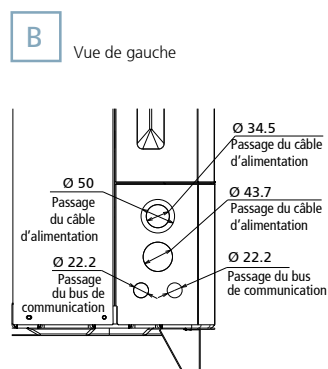
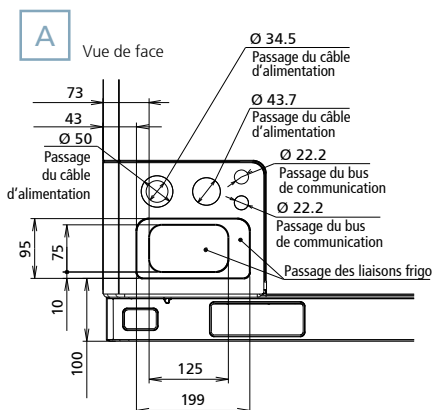

14 - 16 CV

AJY 126 GALBH
AJY 144 GALBH

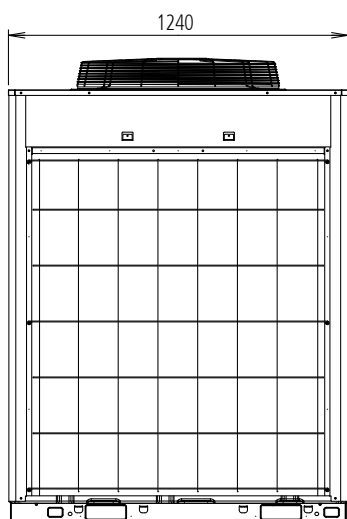

Vue de derrière

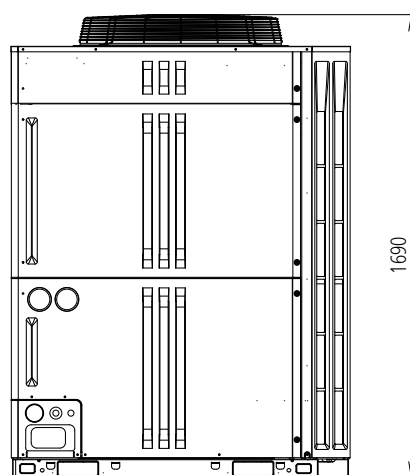
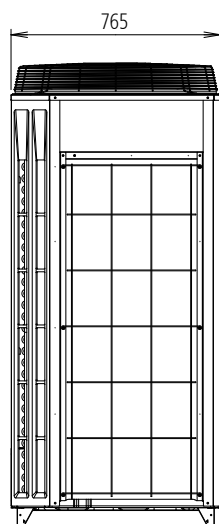

Vue de face

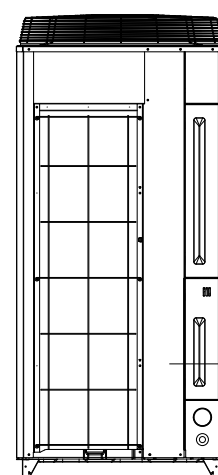

Vue de gauche

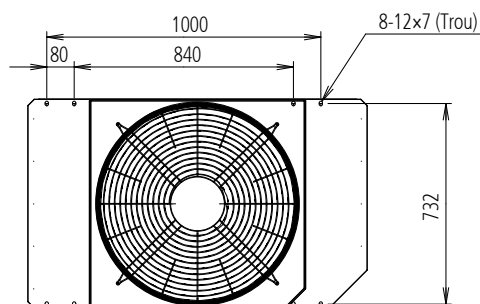

Vue de dessus

Boîtiers de contrôle frigorifiques

VRF_{MAX}4R

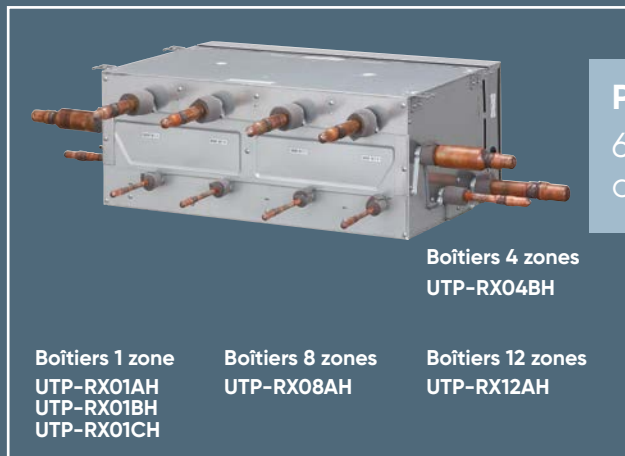

POUR TOUS TYPES D'APPLICATIONS

6 types de boîtiers de contrôle frigorifiques disponibles de 1 à 12 voies.

Compacts, faciles à installer et adaptés à la maintenance, ils offrent en plus l'avantage de ne pas nécessiter de réseau de condensats.

ADAPTÉS AUX ESPACES RÉDUITS

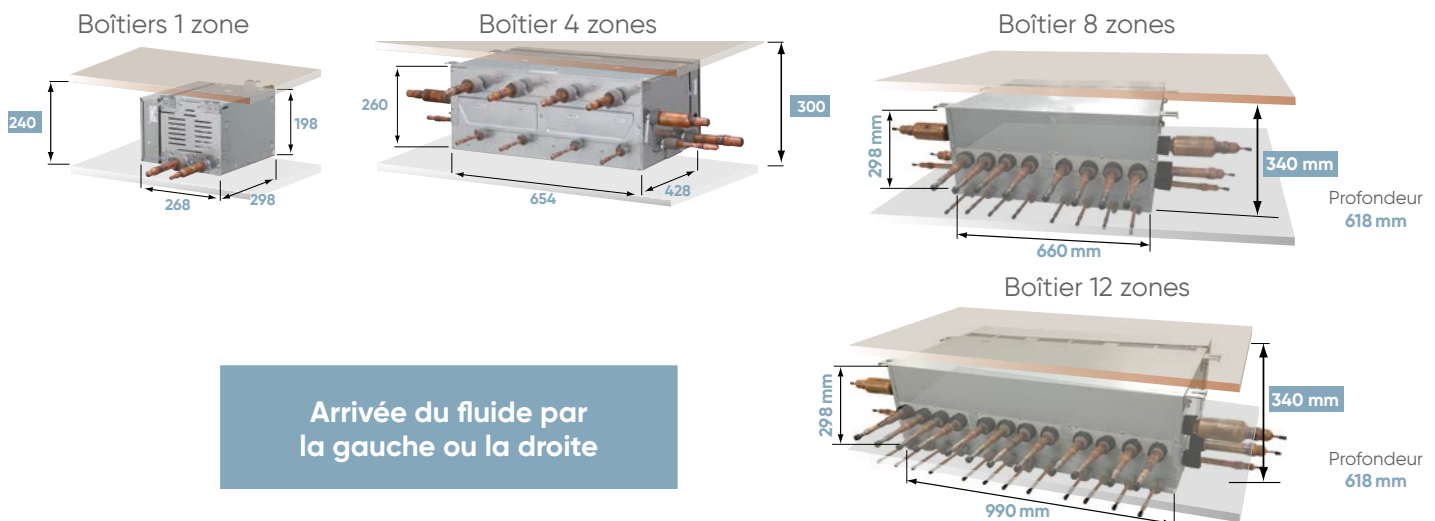

MAINTENANCE AISÉE

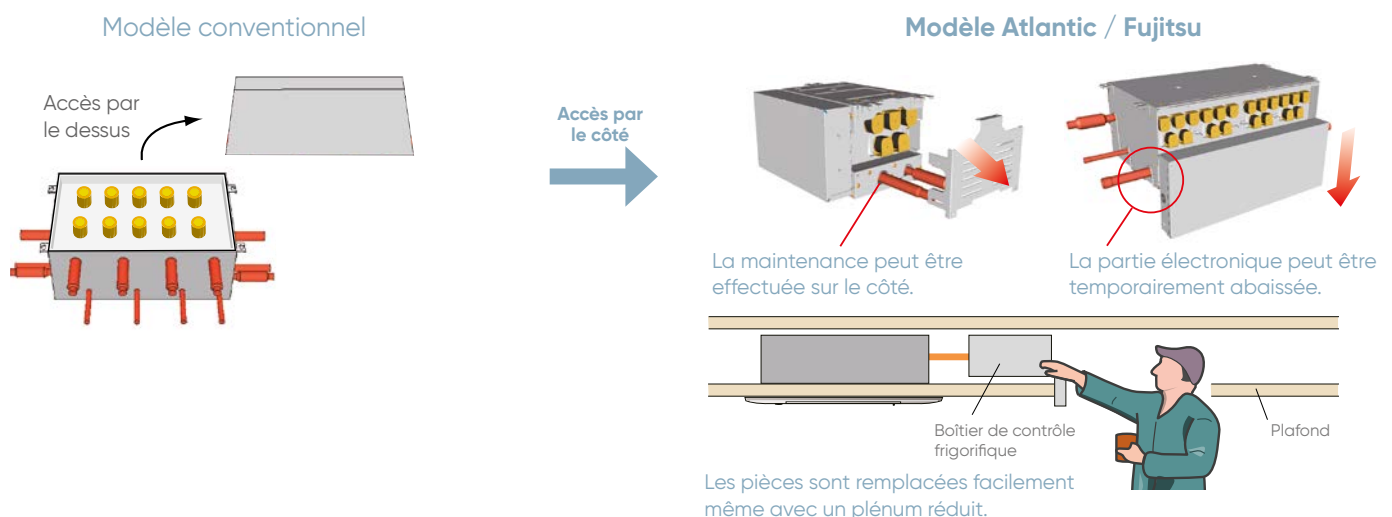

INSTALLATION FACILITÉE

Installation du boîtier de contrôle frigorifique possible jusqu'à 60 m.

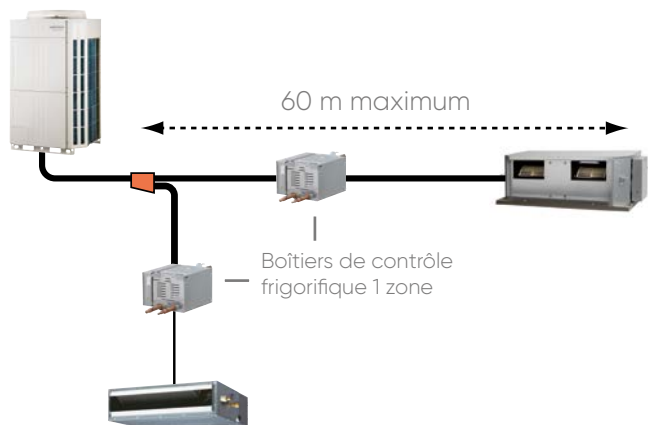

Déplacement possible de la partie électronique pour s'adapter à toutes les configurations.

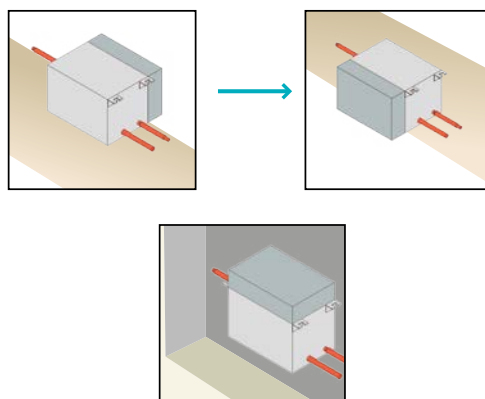

3 brasures nécessaires pour les boîtiers 1 zone.

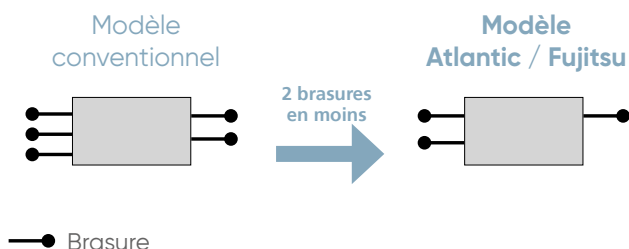

2 boîtiers 4 zones peuvent être connectés en série.

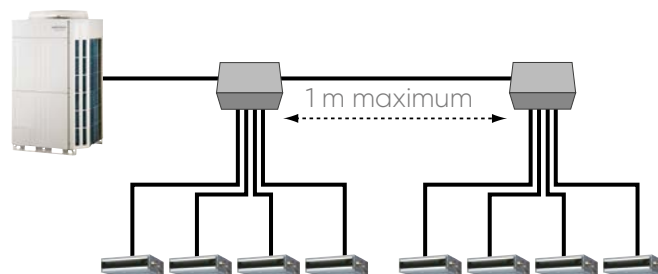

Caractéristiques techniques



TYPE	Boîtiers 1 zone			Boîtier 4 zones	Boîtier 8 zones	Boîtier 12 zones	
Libellé	UTP-RX01AH	UTP-RX01BH	UTP-RX01CH	UTP-RX04BH	UTP-RX08AH	UTP-RX12AH	
Alimentation	Monophasé 230 V - 50 HZ						
Puissance absorbée	W	17	24	31	96	136	204
Nombre de branches		1	1	1	4	8	12
Puiss. maxi UI connectées	kW	8	18	28	56*	72	95
Puiss. maxi UI connectées par branche	kW	8	18	28	18	8	8
Nombre maxi UI connectées par branche		3	8	8	8	7	7
Dimensions (HxLxP)	mm	198 x 298 x 268	198 x 298 x 268	198 x 298 x 268	260 x 658 x 428	298 x 660 x 618	298 x 990 x 618
Poids	kg	7	7,5	8	31,5	50	72

Options pour boîtiers 8 et 12 voies

LIBELLÉ	Description	RÉF.
UTP-EX060A	Accessoire pour connecter une unité intérieure de 8,0 < Q (capacité de l'unité intérieure) ≤ 18,0 kW	876472
UTP-EX096A ⁽¹⁾	Accessoire pour connecter une unité intérieure de 18,0 < Q (capacité de l'unité intérieure) ≤ 28,0 kW	876473

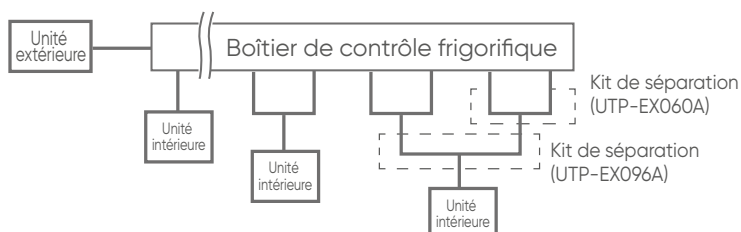

(1) Pour utiliser UTY-EX096A, deux jeux supplémentaires de UTP-EX060A doivent être préparés. Pour plus d'information, se reporter à la notice d'installation.