

SYSTÈME DE GOULOTTES D'INSTALLATION

AXIS



Domaine d'application :

Le système de goulottes d'installation AXIS est particulièrement destiné à l'installation électrique dans l'habitat et le petit tertiaire.



Présentation générale de la gamme

- Large palette de 6 dimensions : 60x40 - 90x40 - 110x40 - 60x60 - 90x60 - 110x60.
- Possibilité d'équiper par clipsage des appareillages module 45x45 à l'aide de supports simples et complémentaires pour les dimensions 90x40 - 110x40 - 90x60 et 110x60.
- Montage de cloisons amovibles à partir de 90x40.
- Profilés équipés de feuilards de protection pour une finition irréprochable.

Vue d'ensemble du système AXIS

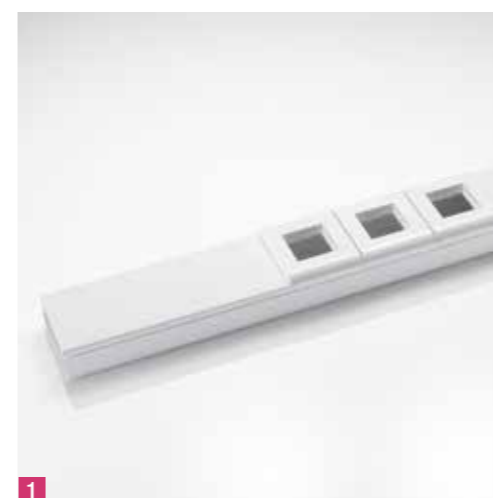
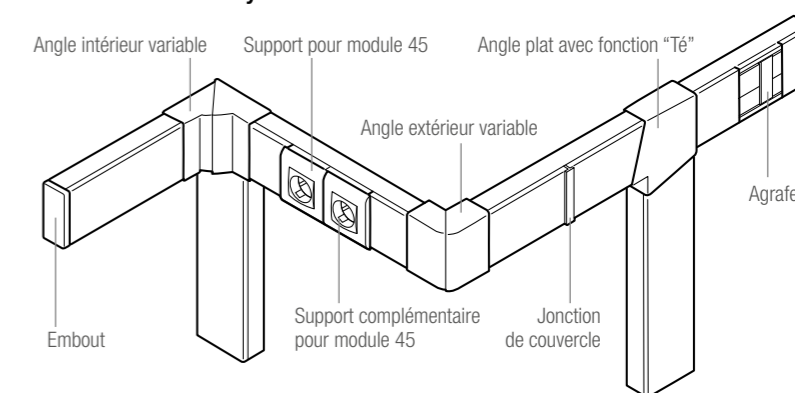

1



2



3



4

Caractéristiques

- Matière profilé : RAU PVC 1309 sans plomb classé M1
- Matière accessoires : polymères techniques. Conforme RoHS
- Coloris : Blanc RAL 9010
- Conditionnement : socle et couvercle livrés séparés.
- Longueur : 2m
- Feuillard de protection sur socle et couvercle

Normes

- Permet une installation conforme à la NF C 15-100
- Homologué EN 50085-1 et EN 50085-2-1
- Profilés 60x40, 110x40 et 60x60 : IK08
- **Profilés 90x40, 90x60 et 110x60 : IK10**

Points forts

- 1 Supports d'appareillages pour module 45x45 simples et complémentaires.
- 2 Angles intérieurs et extérieurs variables. Angles intérieurs et plats assurent la fonction de Té.
- 3 Couvercle sécurité à clipsage intérieur et double verrouillage, uniquement démontable à l'aide d'un outil (NF).
- 4 Socle poinçonné et feuillard de protection

SYSTÈME DE GOULOTTE D'INSTALLATION AXIS

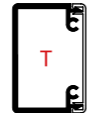
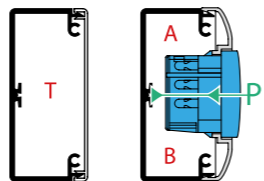
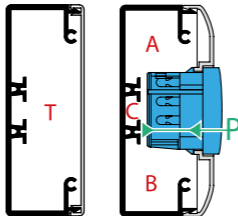
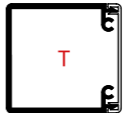
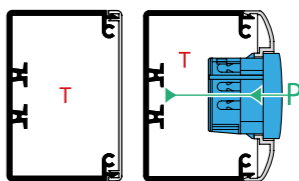
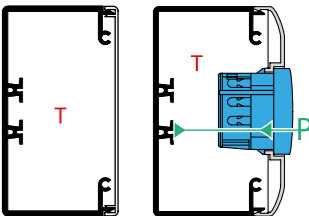
	AXIS 60x40	AXIS 90x40	AXIS 110x40	AXIS 60x60	AXIS 90x60	AXIS 110x60
Dimensions						
Largeur x hauteur (mm)	57 x 40	90 x 40	110 x 40	57 x 61	90 x 61	110 x 61
Référence						
Coloris	blanc 9010	blanc 9010	blanc 9010	blanc 9010	blanc 9010	blanc 9010
Goulotte	733952-100	733962-100	733972-100	733982-100	733992-100	732003-100
Accessoires						
Agrafe	267030-100	267040-100	261419-100	267030-100	267040-100	261419-100
Embout	267372-100	267422-100	267472-100	267522-100	267562-100	267602-100
Jonction de couvercle	267382-100	267432-100	267482-100	267382-100	267432-100	267482-100
Angle intérieur variable / Tête	267392-100	267442-100	267492-100	267532-100	267572-100	267612-100
Angle extérieur variable	267402-100	267452-100	267502-100	267542-100	267582-100	267622-100
Angle plat / Tête	267412-100	267462-100	267512-100	267552-100	267592-100	267632-100
Cloison centrée	-	727496-100	727496-100	-	-	-
Cloison excentrée	-	727506-100	727506-100	-	727526-100	727526-100
Support pour module 45	-	269166-100	269186-100	-	269166-100	269186-100
Support complémentaire pour module 45	-	269176-100	269196-100	-	269176-100	269196-100
Boîtier de dérivation universel 110x110x55	735789-100	735789-100	-	-	-	-
						
Capacité (en mm²)	T	T A B	T A B C	T	T	T
Section utile par chambre sans appareillage	1700	2700 - -	3100 - - -	2700	4200	5100
Section utile par chambre avec module 45	-	1600 800 800	2000 960 960 80	-	3100	4000
Nombre maxi théorique de câbles 3x2,5² Ø 12mm						
Nombre maxi de câbles sans appareillage	9	15 - -	17 - - -	15	25	30
Nombre maxi de câbles avec appareillage 45x45	-	8 4 4	10 5 5 0	-	17	22
Profondeur disponible pour les appareillages (P en mm)	-	P = 33	P = 31	-	51	51
Appareillages compatibles Module 45x45 1 poste : 2P+T et RJ45		Avec supports 269166 et 269176	Avec supports 269186 et 269196		Avec supports 269166 et 269176	Avec supports 269186 et 269196
REHAU CONEXEL ² 2P +T	-	•	•	-	•	•
REHAU RJ 45 Cat 5 Art 289520 et Cat 6 Art 289490	-	•	•	-	•	•
REHAU RJ 45 Cat6 Art 285420	-	•	-	-	•	•
Legrand-Mosaic 45 2P+T 45x45	-	•	-	-	•	•
Schneider Altira 45x45	-	•	•	-	•	•
Hager Systa	-	•	•	-	•	•