

Voyant M22

Série de voyants ronds d'un diamètre de 22 et 25

- Montage et extraction faciles du socle
- Utilisation d'un anneau de 25 de diamètre pour l'installation dans des découpes de panneau d'un diamètre de 25
- Mécanisme de protection des doigts fourni en standard sur la lampe
- Homologations UL et cUL (fichier n°E41515)

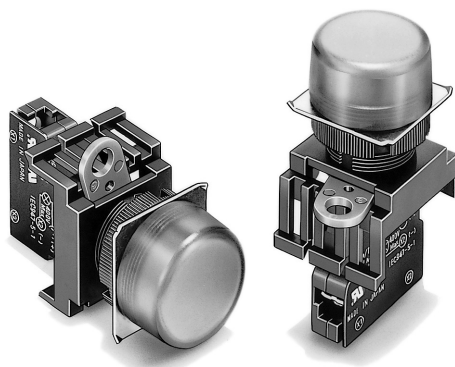

Références

■ Référence

Entièrement assemblé

Livré sous la forme d'un ensemble comprenant l'afficheur, la lampe et le socle.

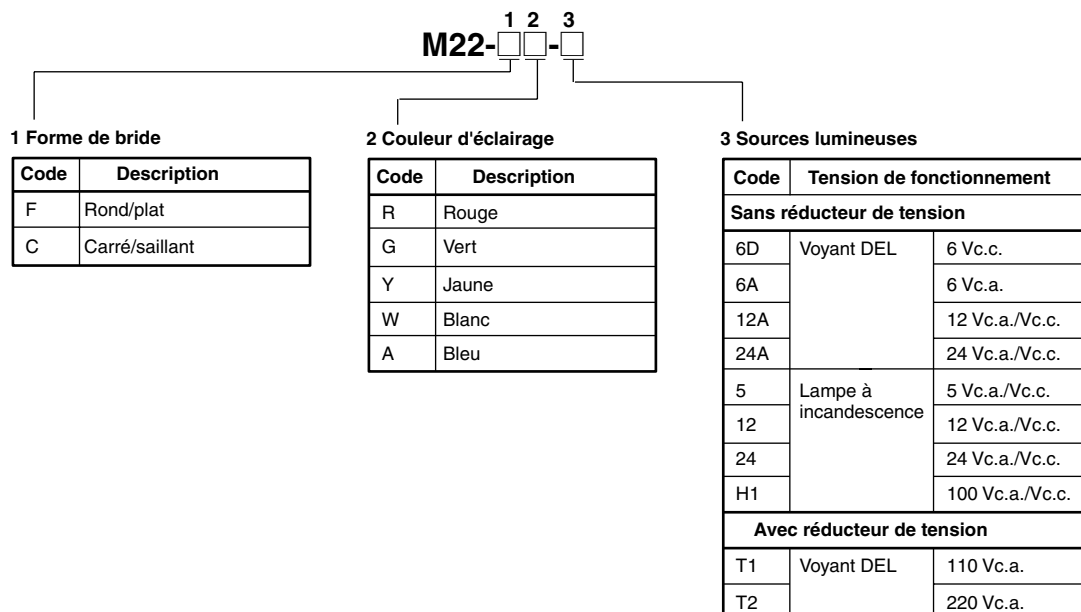

Remarque : La lampe du voyant (24 Vc.a./Vc.c.) peut s'allumer par application directe de 110 Vc.a./Vc.c. (220 Vc.a./Vc.c.) à la borne de la lampe. Le voyant contient le type 24 Vc.a./Vc.c.

Pièces détachées

Vous pouvez commander l'afficheur, la lampe ou le socle séparément. Vous pouvez les combiner pour créer des modèles qui ne sont pas disponibles sous une forme déjà assemblée. Vous pouvez en outre les stocker comme pièces de rechange pour la maintenance et les réparations.

1. Afficheur

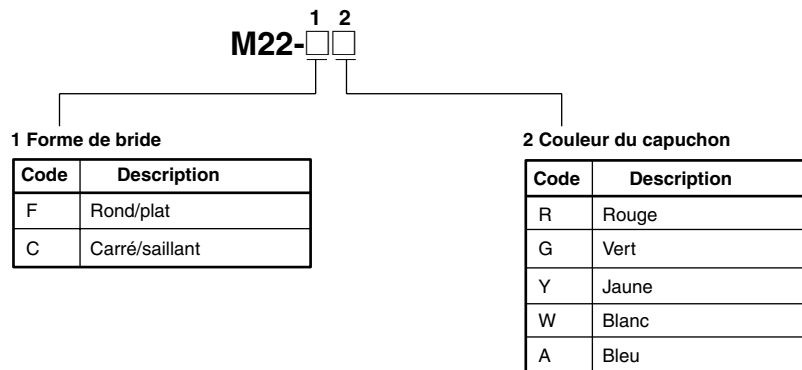

2. Lampe

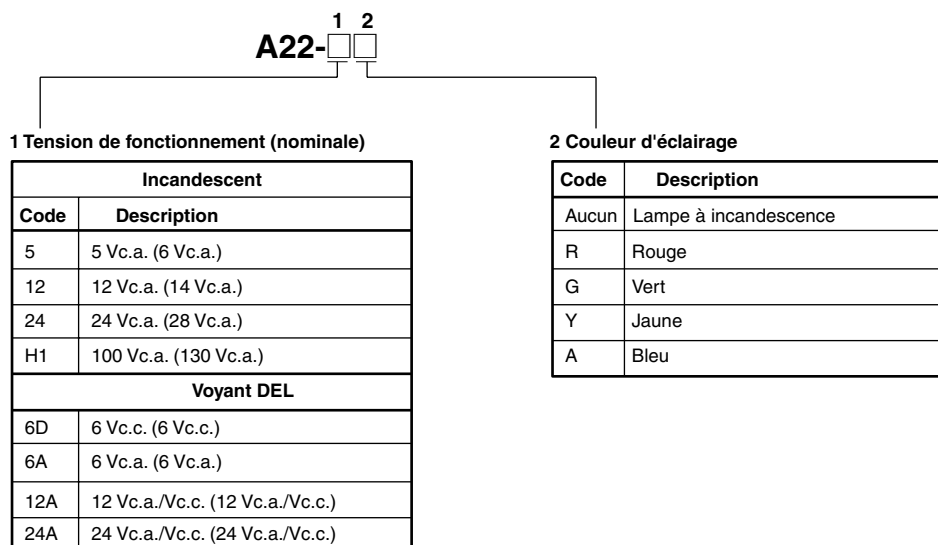

3. Socle

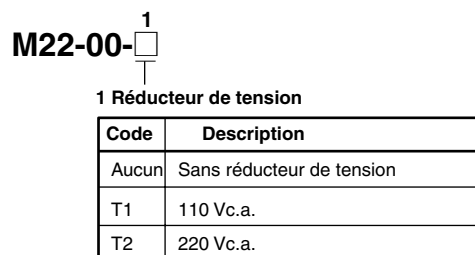



Références pour la commande

■ Références

Entièrement assemblé

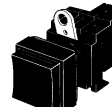

Voyant

Apparence	Eclairage	Tension de fonctionnement	Modèle	Couleur d'éclairage
Rond/plat sans réducteur de tension  M22-F	DEL	6 V c.c.	M22-F□-6D	Insérez l'une des lettres suivantes dans la case (□). R (rouge) Y (jaune) G (vert) W (blanc) A (bleu)
		6 V c.a.	M22-F□-6A	
		12 V c.a./V c.c.	M22-F□-12A	
		24 V c.a./V c.c.	M22-F□-24A	
Rond/plat avec réducteur de tension  M22-F		110 V c.a.	M22-F□-T1	
		220 V c.a.	M22-F□-T2	
Carré/saillant sans réducteur de tension  M22-C		6 V c.c.	M22-C□-6D	
		6 V c.a.	M22-C□-6A	
		12 V c.a./V c.c.	M22-C□-12A	
		24 V c.a./V c.c.	M22-C□-24A	
Carré/saillant avec réducteur de tension  M22-C	110 V c.a.	M22-C□-T1		
	220 V c.a.	M22-C□-T2		

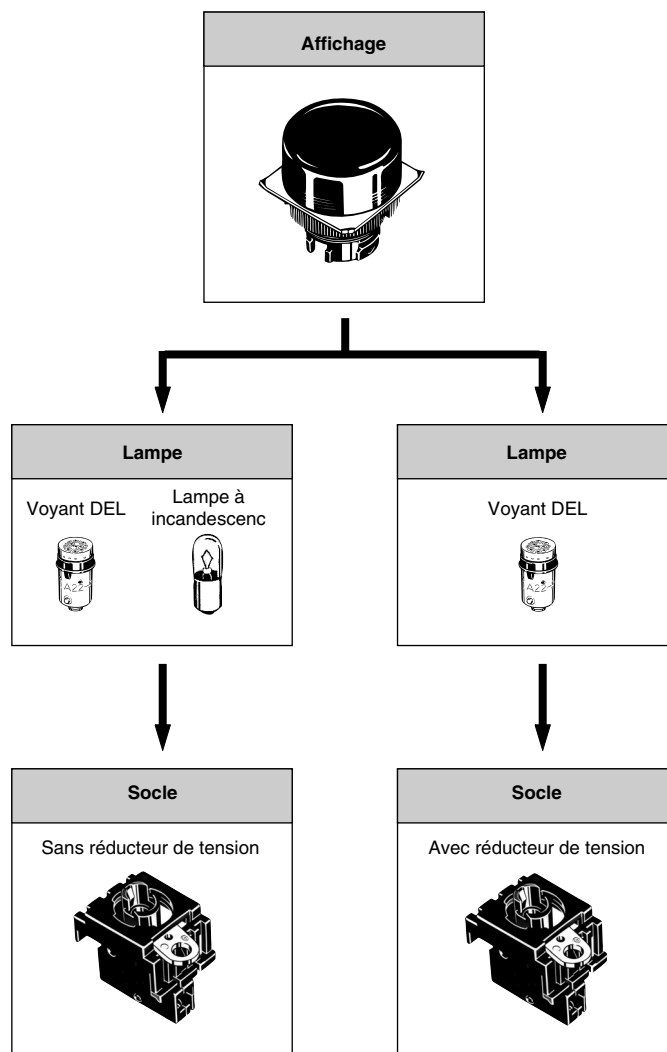
Pièces détachées



Afficheur

Apparence	IP65 étanche à l'huile	
	Couleur de l'afficheur	Modèle
Rond/plat  M22-F	Rouge	M22-FR
	Vert	M22-FG
	Jaune	M22-FY
	Blanc	M22-FW
	Bleu	M22-FA
Carré/saillant  M22-C	Rouge	M22-CR
	Vert	M22-CG
	Jaune	M22-CY
	Blanc	M22-CW
	Bleu	M22-CA

Lampe

DEL

Apparence	Tension de fonctionnement		6 V	12 V	24 V	24 V Super brillante
	c.a./c.c.	Lumière DEL	Modèle			
	c.a.	Rouge	A22-6DR	---	---	---
		Vert	A22-6DG	---	---	---
		Jaune (voir note 2)	A22-6DY	---	---	---
		Bleu	A22-6DA	---	---	---
	c.c.	Rouge	A22-6AR	---	---	---
		Vert	A22-6AG	---	---	---
		Jaune (voir note 2)	A22-6AY	---	---	---
		Bleu	A22-6AA	---	---	---
	c.a. et c.c.	Rouge	---	A22-12AR	A22-24AR	A22-24ASR
		Vert	---	A22-12AG	A22-24AG	A22-24ASG
		Jaune (voir note 2)	---	A22-12AY	A22-24AY	A22-24ASY
		Bleu	---	A22-12AA	A22-24AA	A22-24ASA

Note : 1. Pour un éclairage à tension réduite, utilisez le A22-24A□.
2. Utilisée lorsque la couleur de l'afficheur est jaune ou blanche.

A incandescence

Tension de fonctionnement	6 V c.a./V c.c.	12 V c.a./V c.c.	24 V c.a./V c.c.	100 V c.a./V c.c.
	A22-5	A22-12	A22-24	A22-H1

Boîtier

Apparence	Type	Modèle	
	IP40	Rectangulaire	A16-CJM
		Carré	A16-CAM
		Rond	A16-CTM
	IP65 étanche à l'huile	Rectangulaire	A165-CJM
		Carré	A165-CAM
		Rond	A165-CTM

Socle

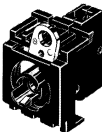
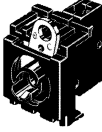
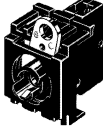
Circuits de réduction de tension		
Sans réducteur de tension	Avec réducteur de tension	
		
Sans réducteur de tension	Avec réducteur de tension (110 V c.a.)	Avec réducteur de tension (220 V c.a.)
M22-00	M22-00-T1	M22-00-T2

Note : Pour un éclairage à tension réduite, utilisez le A22-24A□.

Accessoires (commande séparée)

Le modèle M22 utilise les mêmes accessoires que le A22. Référez-vous à la section correspondante relative au modèle A22.

Caractéristiques techniques

■ Homologations

Agence reconnue	Normes	Dossier N°
UL, cUL (voir note)	UL508	E41515

Note : cUL : CSA C22.2 N° 14

■ Valeurs standard approuvées

UL, cUL (fichier n° E41515)

2-6 W, 120 V max.

■ Valeurs nominales

DEL

Tension nominale	Courant nominal	Tension de fonctionnement
6 V c.c.	60 mA (20 mA)	6 V c.c.±5 %
6 V c.a.	60 mA (20 mA)	6 V c.a. ±5%
12 V c.a./V c.c.	30 mA (10 mA)	12 V c.a./V c.c.±5 %
24 V c.a./V c.c.	15 mA (10 mA)	24 V c.a./V c.c.±5 %

Note : Les valeurs entre parenthèses concernent les voyants bleus.

Voyant DEL super brillant

Tension nominale	Courant nominal	Tension de fonctionnement
24 V c.a./V c.c.	15 mA	24 V c.a./V c.c.±5 %

Lampe à incandescence

Tension nominale	Courant nominal	Tension de fonctionnement
6 V c.a./V c.c.	200 mA	5 V
14 V c.a./V c.c.	80 mA	12 V
28 V c.a./V c.c.	40 mA	24 V
130 V c.a./V c.c.	20 mA	100 V

Eclairage à tension réduite

Tension nominale	Tension opératoire	Lampe utilisable (BA9S/13□ or)
110 V c.a.	95 à 115 V c.a.	Lampe DEL (A22-24□)
220 V c.a.	190 à 230 V c.a.	

■ Caractéristiques

Élément	Voyant	
	M22	
Résistance d'isolement	100 MΩ min. (à 500 V c.c.)	
Rigidité diélectrique	2 500 V c.a., 50/60 Hz pendant une minute entre des bornes de même polarité 2 500 V c.a., 50/60 Hz pendant une minute entre des bornes de polarité différente, mais aussi entre chaque borne et la terre	
Résistance aux vibrations	Dysfonctionnement (voir note 2) : double amplitude de 10 à 55 Hz et 1,5 mm	
Résistance aux chocs	Mécanique	1 000 m/s ²
	Dysfonctionnement (voir note 2)	600 m/s ² max.
Température ambiante (voir note 1)	Fonctionnement : -20°C à 55°C Stockage : -40°C à 70°C	
Humidité ambiante	Fonctionnement : 35°C à 85°C	
Classe de protection	IP65	
Catégorie de surtension	Classe II	
PTI (résistance au courant de fuite)	175	
Degré de contamination	3 (IEC947-5-1)	

Note : 1. Sans givrage ni condensation.
2. Dysfonctionnement endéans 1 ms.

Nomenclature

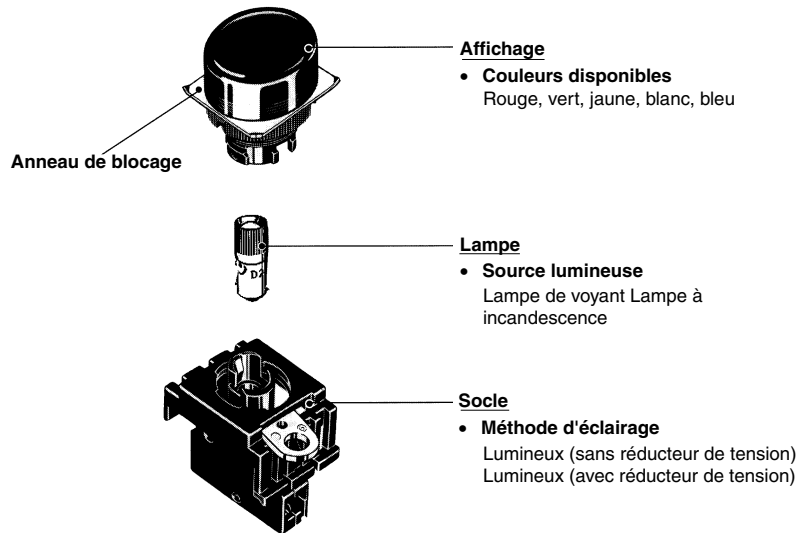

Dimensions

Note : Toutes les unités sont en millimètres, sauf indication contraire.

■ Voyants

Rond/plat

M22-F

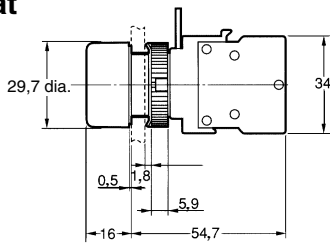

Carré/saillant

M22-C

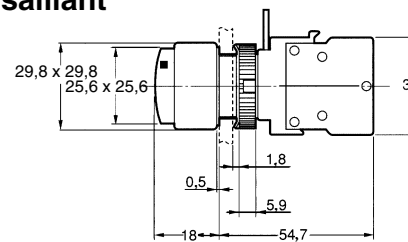

■ Accessoires

Le modèle M22 utilise les mêmes accessoires que le A22. Référez-vous à la section correspondante relative au modèle A22.

■ Disposition des bornes (vue de dessous)

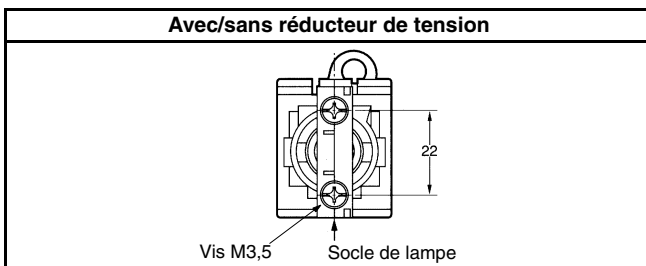

■ Connexion des bornes

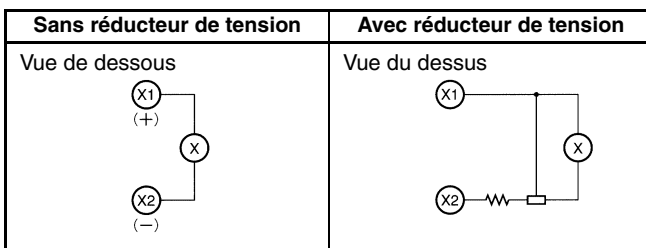

■ Découpes de panneau (vue de dessus)



- Note :**
1. Lorsque vous appliquez un enduit, tel que de la peinture, sur le panneau, les dimensions après l'application de l'enduit doivent respecter les spécifications. L'anneau de blocage est fourni en standard.
 2. Epaisseur de panneau recommandée : 1 à 5 mm.
 3. Utilisez un anneau A22Z-R25 pour le montage sur panneau avec des trous de 25 mm.

Installation

Le modèle M22 s'installe de la même manière que le A22. Référez-vous à la section *Installation* relative au modèle A22.

Conseils d'utilisation

Les précautions relatives aux modèles M22 sont les mêmes que pour le A22. Référez-vous à la section *Conseils d'utilisation* relative au modèle A22 ainsi qu'à la section *Informations techniques sur les boutons-poussoirs* (Cat. No. A143).

TOUTES LES DIMENSIONS SONT INDIQUÉES EN MILLIMÈTRES.

Pour convertir des millimètres en pouces, multipliez par 0,03937. Pour convertir les grammes en onces, multipliez par 0,03527.