

atlantic

On est bien chez vous.

Home solutions 

2012

Radiateur sèche-serviettes électrique

NOTICE D'UTILISATION
ET D'INSTALLATION

À conserver par l'utilisateur



• MARQUE FRANÇAISE • RECOMMANDÉE PAR LES PROFESSIONNELS • SOLUTIONS CONNECTÉES



2012

RADIATEUR SÈCHE-SERVIETTES ÉLECTRIQUE

NOTICE D'UTILISATION SIMPLIFIÉE

BOÎTIER DE COMMANDE

Mode Manuel

Mode Programmation

Paramétrages

Activer ou désactiver le mode Boost

Changer de Mode
Régler les paramètres
Valider

Indicateur de Boost

Retour (appui long)

Température de consigne
Durée du BOOST

Augmenter

Indicateur de chauffe

Diminuer
Verrouiller (appui sur les 2 touches)

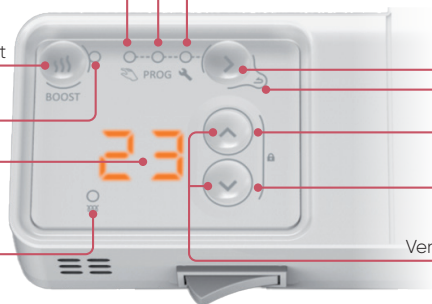

Bouton Marche / Arrêt

LES AFFICHAGES

Température Confort

Sortie du menu

Température Eco

Réglage de l'heure et du jour en cours

Pas de chauffe

Affectation des programmes pré-définis
aux 7 jours de la semaine

Entrée du menu

Personnalisation des programmes

1 - JE METS EN MARCHÉ MON SÈCHE-SERVIETTES POUR LA PREMIÈRE FOIS

- J'actionne l'interrupteur situé en dessous du boîtier.
- J'appuie sur n'importe quelle touche pour activer l'affichage.

Par défaut, le mode Manuel est sélectionné et la température est réglée à 19 °C.

4 - JE PROGRAMME MON SÈCHE-SERVIETTES

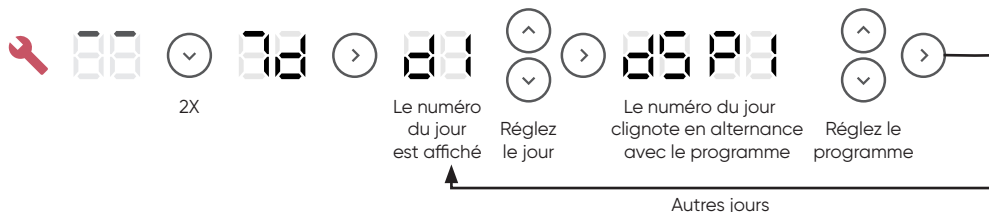

Exemple : je ne travaille pas le vendredi, je souhaite affecter le programme P6 au vendredi (d5)



PERSONNALISEZ UN PROGRAMME

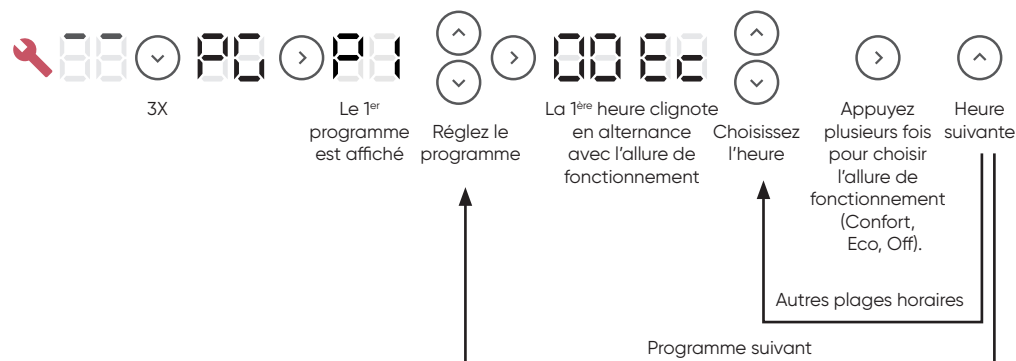

5 - J'UTILISE LE MODE BOOST

La fonction BOOST active la chauffe du cadre à 100% et accélère le chauffage de la salle de bains et des serviettes.

• Pour mettre en marche le BOOST:

J'appuie sur la touche BOOST. Je sélectionne la durée avec les flèches. Je valide.

Dès le démarrage du BOOST, le décompte du temps restant s'affiche.

• Pour arrêter le BOOST, j'appuie de nouveau sur la touche BOOST.

NB: Lors de la prochaine utilisation du BOOST, la durée sera celle sélectionnée précédemment.



6 - JE VERROUILLE LES COMMANDES

• Je fais un appui long sur les deux touches en même temps.



• Pour déverrouiller, je fais de nouveau un appui long sur les sur les deux touches en même temps.



VOUS SOUHAITEZ AVOIR PLUS DE RENSEIGNEMENTS POUR LA PROGRAMMATION ?

www.atlantic.fr

Sommaire

Mise en garde	2
Installation	4
Préparer l'installation de l'appareil	4
Installer la barre porte serviettes	5
Raccorder l'appareil	5
Entretien	6
Fonctionnement	6
Le boîtier	7
L'interrupteur	7
Les affichages	7
Les modes de fonctionnement	8
Mode manuel	8
Mode programmation	8
Mode BOOST	8
Utilisation	9
Première mise en marche	9
Le mode BOOST	9
Régler la durée du BOOST	9
Le mode Manuel	10
Sélectionner le mode Manuel	10
Régler la température	10
Le mode Programmation	10
Sélectionner le mode Programmation	10
Fonctionnement en mode Programmation	11
Paramétrage	12
Sélectionner Paramétrage	12
Régler l'heure et le jour de la semaine	12
Choisir un programme pré-défini pour chaque jour de la semaine	13
Personnaliser un programme	13
Bloquer l'accès aux commandes	14
Utiliser un gestionnaire centralisé	15
Fonctions avancées	15
Accéder aux fonctions avancées	15
Étalonnage / Calibration	15
Température maximale	16
Voyant de chauffe en veille	16
Paramètres usine	17
Délestage	17
Purgeur automatique	17
En cas de problème	18
Caractéristiques	20

Mise en garde





Attention :
Surface très
chaude
Caution
hot surface

Attention surface très chaude. Caution hot surface.
ATTENTION : Certaines parties de ce produit peuvent devenir très chaudes et provoquer des brûlures. Il faut prêter une attention particulière en présence d'enfants et de personnes vulnérables.

- Il convient de maintenir à distance de cet appareil les enfants de moins de 3 ans, à moins qu'ils ne soient sous une surveillance continue.
- Les enfants âgés entre 3 ans et 8 ans doivent uniquement mettre l'appareil en marche ou à l'arrêt, à condition que ce dernier ait été placé ou installé dans une position normale prévue et que ces enfants disposent d'une surveillance ou aient reçu des instructions quant à l'utilisation de l'appareil en toute sécurité et en comprennent bien les dangers potentiels. Les enfants âgés entre 3 ans et 8 ans ne doivent ni brancher, ni régler, ni nettoyer l'appareil, et ni réaliser l'entretien de l'utilisateur.
- Cet appareil peut être utilisé par des enfants âgés d'au moins 8 ans et par des personnes ayant des capacités physiques, sensorielles ou mentales réduites ou dénuées d'expérience ou de connaissance, s'ils (si elles) sont correctement surveillé(e)s ou si des instructions relatives à l'utilisation de l'appareil en toute sécurité leur ont été données et si les risques encourus ont été appréhendés. Les enfants ne doivent pas jouer avec l'appareil. Le nettoyage et l'entretien par l'utilisateur ne doivent pas être effectués par des enfants sans surveillance.
- Cet appareil ne doit être branché ou raccordé, selon les règles et normes en application, que par une personne habilitée.
- L'appareil de chauffage ne doit pas être placé juste en-dessous d'une prise de courant.
- Pour éviter tout danger pour les très jeunes enfants, il est recommandé d'installer cet appareil de façon telle que le barreau chauffant le plus bas soit au moins 600 mm au-dessus du sol.
- Si le câble d'alimentation est endommagé, il doit être remplacé par le fabricant, son service après-vente ou des personnes de qualification similaire afin d'éviter un danger.

- A la première mise en chauffe, une légère odeur peut apparaître correspondant à l'évacuation des éventuelles traces liées à la fabrication de l'appareil.
- La surface de l'appareil pouvant être très chaude, veuillez prêter une attention particulière si vous y posez des vêtements délicats (ex : nylon,...).Assurez-vous que le linge ne décolore pas avant de le poser sur le sèche-serviettes.
- La notice d'utilisation de cet appareil est disponible en vous connectant sur le site Internet du fabricant indiqué sur le bon de garantie présent dans cette notice.
- Un système de gestion d'énergie ou de délestage par coupure d'alimentation est incompatible avec nos appareils. Il détériore le thermostat.
- Pour des raisons de sécurité, il est formellement interdit de re-remplir les appareils. En cas de besoin, contactez un professionnel qualifié.
- Ne pas installer l'appareil juste en dessous d'une prise de courant.

	<p>Les appareils munis de ce symbole ne doivent pas être mis avec les ordures ménagères, mais doivent être collectés séparément et recyclés.</p> <p>La collecte et le recyclage des produits en fin de vie doivent être effectués selon les dispositions et les décrets locaux.</p>
	<p>L'installation d'un appareil en altitude provoque une élévation de la température de sortie d'air (<i>de l'ordre de 10°C par 1000 m de dénivelé</i>). Il est fortement déconseillé de monter les appareils verticaux au-dessus d'une altitude de 1000 m (<i>risque de mauvais fonctionnement</i>). Il est interdit de monter un appareil vertical horizontalement et vice-versa. Il est interdit d'utiliser l'appareil en configuration mobile, sur pied ou roulettes.</p>

Installation

PRÉPARER L'INSTALLATION DE L'APPAREIL

Règles d'installation

- Cet appareil a été conçu pour être installé dans un local résidentiel. Dans tout autre cas, veuillez consulter votre distributeur.
- L'installation doit être faite dans les règles de l'art et conforme aux normes en vigueur dans le pays d'installation (*NFC 15-100 pour la France*).
- Dans des locaux humides comme les salles de bains et les cuisines, vous devez installer le boîtier de raccordement au moins à 25 cm du sol. L'installation doit être équipée d'un dispositif de protection de type disjoncteur différentiel 30mA.

Tenir l'appareil éloigné d'un courant d'air susceptible de perturber son fonctionnement (ex : sous une Ventilation Mécanique Centralisée, etc...).

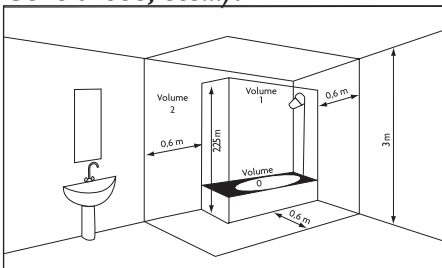

Volume 1	Pas d'appareil électrique
Volume 2	Appareil électrique IPX4

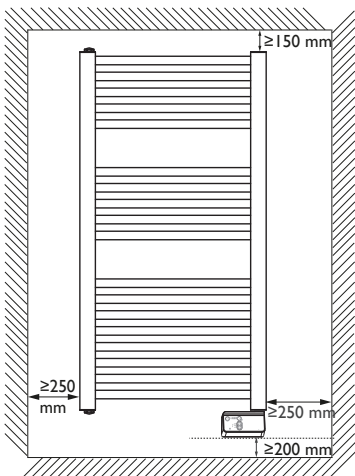

Respectez les distances minimales avec le mobilier pour l'emplacement de l'appareil.

Ne pas installer d'étagère au-dessus de l'appareil. Gardez un espace libre de 50 cm devant l'appareil.

Le boîtier bas doit être au minimum à 5 mm du mur.

INSTALLER LA BARRE PORTE SERVIETTES

Une barre porte serviettes est fournie avec l'appareil. Pour son installation, reportez vous à la notice fournie avec l'emballage de la barre.

RACCORDER L'APPAREIL

Règles de raccordement

- L'appareil doit être alimenté en 230V Monophasé 50Hz.
- L'alimentation de l'appareil doit être directement raccordée au réseau après le disjoncteur et sans interrupteur intermédiaire.
- Le raccordement au secteur se fera à l'aide du câble de l'appareil par l'intermédiaire d'un boîtier de raccordement. Dans des locaux humides comme les salles de bains et les cuisines, il faut installer le boîtier de raccordement au moins à 25 cm du sol.

-Le raccordement à la terre est interdit. Ne pas brancher le fil pilote (fil noir) à la terre.

-L'alimentation doit être directement raccordée au réseau après le dispositif de coupure omnipolaire ayant une distance d'ouverture des contacts d'au moins 3 mm sans interrupteur intermédiaire.

-Si le câble d'alimentation est endommagé, il doit être remplacé par le fabricant, son service après-vente ou une personne de qualification similaire afin d'éviter un danger.

-Si vous utilisez le fil pilote et s'il est protégé par un différentiel 30mA (ex : salle de bains), il est nécessaire de protéger l'alimentation du fil pilote sur ce différentiel.

-Si vous voulez utiliser un délesteur, choisissez un délesteur à sortie fil pilote et non un délesteur à sortie de puissance, afin de ne pas détériorer le thermostat.

Pilotage à distance

-Vous pouvez piloter à distance les modes ECO, CONFORT, CONFORT -1, CONFORT -2, ARRET et HORS GEL et programmer votre produit en équipant votre appareil d'une interface fil pilote 6 ordres connectée et d'un bridge (dans ce cas, réglez la température sur l'appareil).

Schéma de raccordement de l'appareil

-Coupez le courant et branchez les fils suivant votre installation :

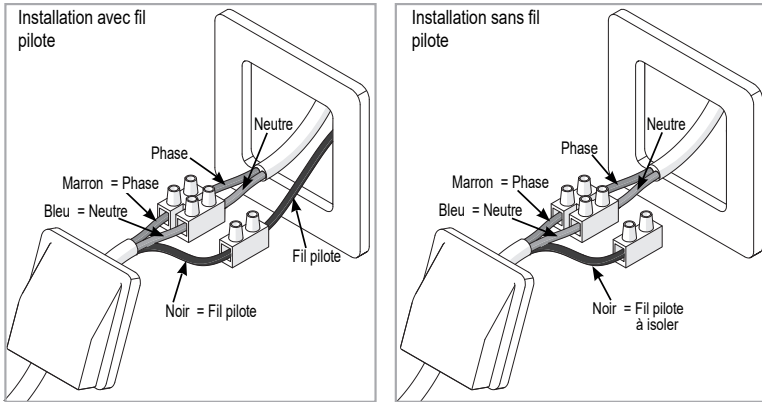

ENTRETIEN

Avant toute action d'entretien, coupez l'alimentation électrique de l'appareil. Pour conserver les performances de l'appareil, il est nécessaire, environ deux fois par an, d'effectuer son dépoussiérage.

Ne jamais utiliser de produits abrasifs et de solvants.

Fonctionnement



Une notice d'utilisation rapide est disponible à l'arrière du boîtier de commande.

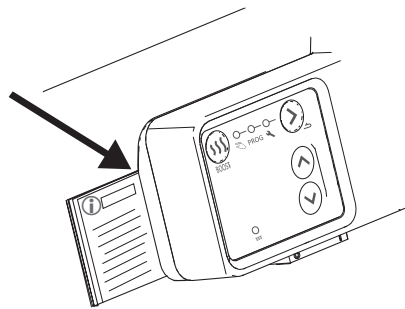

LE BOÎTIER

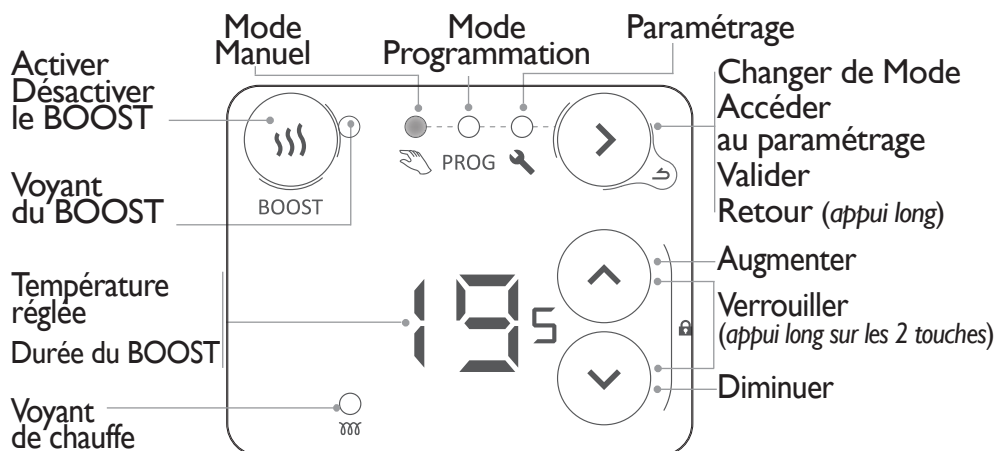

💡 Appuyez sur n'importe quelle touche pour activer l'affichage.

L'INTERRUPTEUR

Un interrupteur Marche/Arrêt est situé sous le boîtier de commande de l'appareil. **Utilisez celui-ci uniquement pour un arrêt prolongé (plusieurs jours).**



Si vous aviez réglé la date et l'heure, lorsque l'appareil est mis hors tension, un nouveau réglage peut vous être demandé.

LES AFFICHAGES

□ □	Température Confort	Hr	Réglage de l'heure et du jour en cours
E c	Température Eco	7d	Affectation des programmes pré-définis aux 7 jours de la semaine
□ F	Pas de chauffe	PC	Personnalisation des programmes
88	Entrée du menu		
88	Sortie du menu		

LES MODES DE FONCTIONNEMENT

F

Plusieurs modes de fonctionnement sont proposés :

MODE MANUEL

L'appareil suit en permanence la température réglée (température souhaitée).

En mode manuel, l'appareil peut suivre tous les ordres de la programmation d'un gestionnaire centralisé par liaison fil pilote (voir notice de votre gestionnaire centralisé).

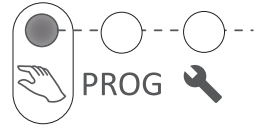

MODE PROGRAMMATION

L'appareil suit les programmes internes pour chaque jour de la semaine. Ces programmes définissent à quelles heures de la journée le radiateur doit suivre la température Confort (température réglée en Mode Manuel) ou la température Eco (température réglée - 3,5°C non modifiable), ou être éteint. Des programmes sont pré-définis, il est possible de les personnaliser (voir «Personnaliser un programme», page 13).

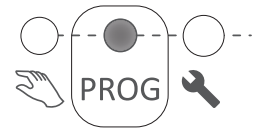

Pour utiliser le mode programmation vous devez d'abord régler l'heure et le jour dans Paramétrage .



Si l'appareil est raccordé à un gestionnaire centralisé par liaison fil pilote, il suit les ordres Arrêt et Hors Gel de la programmation externe (voir notice de votre gestionnaire centralisé).

MODE BOOST

L'appareil fonctionne en puissance maximale pendant une période de 15 à 60 minutes.



Utilisation

PREMIERE MISE EN MARCHÉ



Appuyez sur n'importe quelle touche pour activer l'affichage. A la première mise sous tension, le mode Manuel est sélectionné et la température est réglée à 19° C.



LE MODE BOOST

Le mode Boost permet de faire fonctionner l'appareil en puissance maximale pendant une période de 15 à 60 minutes, afin d'augmenter la température plus rapidement.

ACTIVER/DÉSACTIVER LA FONCTION BOOST

Pour activer ou désactiver la fonction BOOST, appuyer sur . Quand le BOOST est actif, le voyant du BOOST clignote.

RÉGLER LA DURÉE DU BOOST

La durée du BOOST est réglée par défaut à 15 minutes. Il est possible de la modifier à 30, 45 ou 60 minutes, en utilisant ces touches  . Après quelques secondes, le décompte (en minutes) du BOOST s'affiche.



Quand la durée du BOOST est écoulée, l'appareil revient dans le mode précédent. Pour sortir du Mode BOOST avant la fin de la durée programmée, appuyez sur .

LE MODE MANUEL





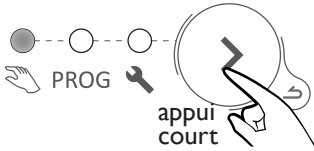

F

SÉLECTIONNER LE MODE MANUEL



RÉGLER LA TEMPÉRATURE

Utilisez les touches   pour régler la température (température souhaitée).

 	Augmentez ou diminuez de 12°C mini à 28°C max par pas de 0,5° C.
 	Diminuez jusqu'à 7° C (température Hors Gel non modifiable).
 	Diminuez jusqu'à affichage oF (l'appareil ne chauffe plus). Le mode BOOST reste accessible.

LE MODE PROGRAMMATION

SÉLECTIONNER LE MODE PROGRAMMATION

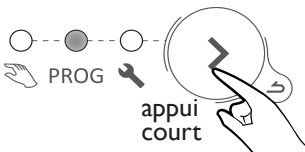

Pour utiliser le mode programmation, vous devez d'abord régler l'heure et le jour dans Paramétrage  (voir «Paramétrage», page 12).

FONCTIONNEMENT EN MODE PROGRAMMATION

L'appareil dispose de 7 programmes (modifiables) qui définissent à quelles heures de la journée l'appareil doit suivre la température Confort (Co, température réglée en Mode manuel) ou la température Eco (Ec, température Confort - 3,5°C).

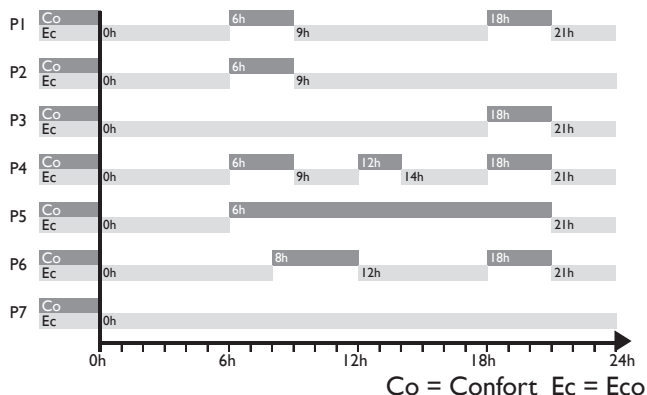



Par défaut, un programme est déjà attribué à chacun des jours de la semaine.

d1 lundi	d2 mardi	d3 mercredi	d4 jeudi	d5 vendredi	d6 samedi	d7 dimanche
P1	P1	P1	P1	P1	P6	P6

Vous pouvez modifier l'attribution des programmes dans Paramétrage .



Pour modifier l'allure (Confort Co, Eco Ec, Eteint oF) et les plages de fonctionnement allez dans Paramétrage  (voir «Paramétrage», page 12).

Utilisez les touches   pour afficher l'allure de fonctionnement de l'appareil (Co, Ec, oF).



Co

Si l'écran affiche Co, vous êtes sur une plage de fonctionnement Confort.



Ec

Si l'écran affiche Ec, vous êtes sur une plage de fonctionnement ECO. La température ECO ne peut pas être modifiée. La température ECO est réglée à -3.5°C par rapport à la température Confort. La température ECO ne peut pas dépasser 19° C.



oF

Si l'écran affiche oF, l'appareil ne chauffe pas.



Aucun réglage de la température n'est possible en mode Programmation. Pour régler la température Confort, choisissez le mode Manuel.



PARAMÉTRAGE

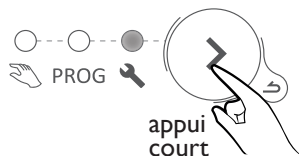

Dans Paramétrage , vous pouvez :

- Régler l'heure et le jour (HHr)
- Choisir le programme (P1 à P7) pour chaque jour de la semaine (d1 à d7) (1d)
- Personnaliser chacun des programmes (P1 à P7), en choisissant l'allure de fonctionnement (Co, Ec, oF) pour chaque heure de la journée (de 0h à 23h) (P□)











SÉLECTIONNER PARAMÉTRAGE



 Un appui long sur les touches  permet de faire défiler les chiffres rapidement.

 Un appui long sur la touche  permet de revenir en arrière.

RÉGLER L'HEURE ET LE JOUR DE LA SEMAINE

- 1 - Sélectionnez Paramétrage . Le symbole  s'affiche
- 2 - Appuyez sur  pour afficher HHr.
- 3 - Appuyez sur  pour afficher l'heure. Le symbole HH clignote en alternance avec l'heure.
- 4 - Réglez l'heure avec les touches .
- 5 - Appuyez sur  pour afficher les minutes. Le symbole  clignote en alternance avec les minutes.
- 6 - Réglez les minutes avec les touches .
- 7 - Appuyez sur  pour afficher le jour de la semaine. Le symbole  clignote en alternance avec le jour.
- 8 - Réglez le jour de la semaine avec les touches .

d1 = lundi d2 = mardi d3 = mercredi d4 = jeudi d5 = vendredi d6 = samedi d7 = dimanche
- 9 - Appuyez sur  pour valider.

Exemple : pour régler 16h30 un mercredi



CHOISIR UN PROGRAMME PRÉ-DÉFINI POUR CHAQUE JOUR DE LA SEMAINE

1 - Sélectionnez Paramétrage . Le symbole s'affiche

2 - Appuyez 2 fois sur pour afficher .

3 - Appuyez sur pour afficher le premier jour. Le numéro du jour est affiché .

4 - Choisissez le jour à régler avec les touches



5 - Appuyez sur . Le numéro du jour clignote en alternance avec le programme (P1 à P7).

6 - Réglez le programme avec les touches



7 - Appuyez sur pour valider. Le jour suivant est affiché.

8 - Revenez à l'étape 4 pour chacun des autres jours.

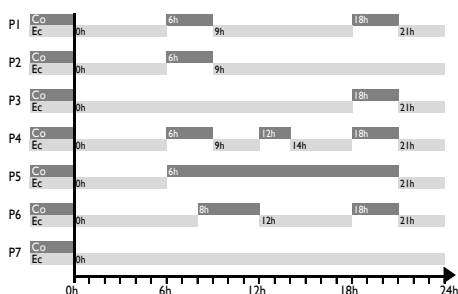

Exemple : je ne travaille pas le vendredi, je souhaite affecter le programme P6 au vendredi (d5).



PERSONNALISER UN PROGRAMME

1 - Sélectionnez Paramétrage . Le symbole s'affiche.

2 - Appuyez 3 fois sur pour afficher .

3 - Appuyez sur pour afficher le premier programme. Le numéro du programme est affiché .

4 - Choisissez le programme à modifier avec les touches .

5 - Appuyez sur , la première heure clignote en alternance avec l'allure de fonctionnement .

6 - Choisissez l'heure à modifier avec les touches .

7 - Appuyez plusieurs fois sur pour choisir l'allure de fonctionnement (Confort, Eco, ou Off).

8 - Appuyez sur , l'heure suivante est affichée.

9 - Revenez au point 6 pour chacune des autres plages horaires

10 - Après la dernière heure (23), le symbole est affiché.

11 - Appuyez sur puis pour revenir à la liste des programmes

12 - Revenez au point 4 pour chacun des programmes à modifier.

Exemple : je souhaite modifier le programme P6. Je souhaite que l'appareil soit éteint entre 0h et 4h et avoir la température de Confort entre 9h et 13h et entre 19h et 21h.

Il faut donc passer les plages entre 0h et 4h de Eco à Off, passer la plage entre 8h et 9h de Confort à Eco, passer la plage entre 12h et 13h de Eco à Confort, puis, passer la plage entre 18h et 19h de Confort à Eco.

Exemple : je souhaite modifier le programme P6. Je souhaite que l'appareil soit éteint entre 0h et 4h et avoir la température de Confort entre 9h et 13h et entre 19h et 21h. Il faut donc passer les plages entre 0h et 4h de Eco à Off, passer la plage entre 8h et 9h de Confort à Eco, passer la plage entre 12h et 13h de Eco à Confort, puis, passer la plage entre 18h et 19h de Confort à Eco.

P6 prédéfini

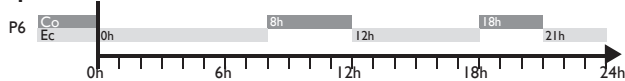

P6 modifié

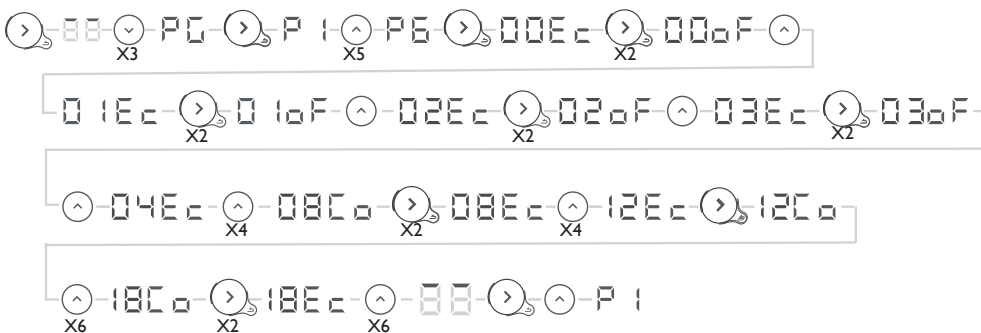
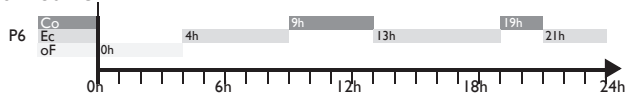

Après une minute sans action, vous sortez automatiquement du Paramétrage.

Après une coupure de courant, la programmation est conservée. Un nouveau réglage du jour et de l'heure peut être nécessaire.

BLOQUER L'ACCÈS AUX COMMANDES

Afin d'éviter les manipulations par des enfants, vous pouvez verrouiller les commandes de votre appareil en appuyant en même temps plus de 3 secondes sur ces deux touches . Lorsque vous appuyez ensuite sur une des touches, s'affiche. Les commandes sont verrouillées. Effectuez la même opération pour déverrouiller. L'écran affiche alors .

UTILISER UN GESTIONNAIRE CENTRALISÉ

F

L'appareil suit les ordres du gestionnaire centralisé de votre installation par liaison Fil Pilote. Assurez-vous que le fil pilote est raccordé et que le mode MANUEL est sélectionné. Effectuez les opérations de pilotage à partir de votre gestionnaire centralisé (suivez les instructions de la notice de votre gestionnaire).

Fonctions avancées

ACCÉDER AUX FONCTIONS AVANCÉES

en même temps
3 secondes mini

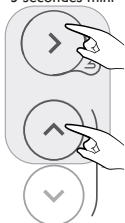

Appuyez en même temps sur ces deux touches pendant plus de 3 secondes.



Appuyez sur n'importe quelle touche pour activer l'affichage.

CA

ÉTALONNAGE / CALIBRATION

Un écart entre la température réglée et la température réellement mesurée dans la pièce est possible. Il est généralement dû aux conditions d'installation du radiateur (emplacement, puissance/volume, isolation de la pièce, ..). L'étalonnage permet d'adapter le réglage du thermostat aux conditions réelles de la pièce.

- 1 - Placez le radiateur en mode manuel sur 20°C et attendez plusieurs heures.
- 2 - Mesurez la température de la pièce à l'aide d'un thermomètre et calculez l'écart : écart = température mesurée - température réglée.
- 3 - Appuyez en même temps sur les touches et pendant plus de 3 secondes pour afficher **CA** (Calibration).
- 4 - Appuyez sur , **CA** clignote en alternance avec l'écart actuellement réglé .
- 5 - Réglez la nouvelle valeur avec les touches (entre -3°C et +3°C).
- 6 - Appuyez sur pour sortir.

Exemple : Après plusieurs heures en mode manuel avec une température réglée à 20°C, je mesure dans la pièce la température de 18°C. Je dois donc paramétrer un écart de 18-20=-2.





TEMPÉRATURE MAXIMALE

Le radiateur permet d'enregistrer une température maximale (comprise entre 19° C et 28° C) qui ne pourra pas être dépassée lors des réglages. Par défaut, elle est réglée à 28° C.

- 1 - Appuyez en même temps sur les touches et pendant plus de 3 secondes pour afficher .
- 2 - Appuyez sur pour afficher (Max Temperature).
- 3 - Appuyez sur , clignote en alternance avec la température maximale actuellement réglée .
- 4 - Réglez la nouvelle valeur avec les touches / (entre 19°C et 28°C).
- 5 - Appuyez sur pour sortir.

Exemple : Je veux qu'il ne soit pas possible de régler une température supérieure à 24°C.



VOYANT DE CHAUFFE EN VEILLE

Après quelques secondes sans action, l'affichage du boîtier de commande s'éteint automatiquement, à l'exception du voyant de chauffe qui s'allume quand la résistance est alimentée. Il est possible de paramétrer le boîtier pour que ce voyant s'éteigne lorsque l'affichage du boîtier s'éteint.

- 1 - Appuyez en même temps sur les touches et pendant plus de 3 secondes pour afficher .
- 2 - Appuyez 2 fois sur pour afficher (Heating Indicator).
- 3 - Appuyez sur , clignote en alternance avec .
- 4 - Appuyez sur pour afficher .
- 5 - Appuyez sur pour sortir.



Il est possible de réinitialiser le radiateur en effaçant tous les réglages effectués (programmes, étalonnage, température maximale, voyant de chauffe). Cette fonction est particulièrement utile en cas d'erreurs de programmation..

1 - Appuyez en même temps sur les touches  et  pendant plus de 3 secondes pour afficher **CA**.

2 - Appuyez 3 fois sur  pour afficher **F5** (Factory Settings).

3 - Appuyez sur , **F5** clignote en alternance avec **CA**.

4 - Appuyez sur  pour afficher **CA**.

5 - Appuyez sur  pour valider. Tous les voyants s'allument. Puis, le radiateur revient en mode manuel à 19°C.



Délestage

Nos appareils sont compatibles avec différents systèmes de délestage. Vous ne devez toutefois pas utiliser de délestage par coupure d'alimentation secteur car ce système est incompatible avec nos appareils. Des coupures franches d'alimentation électrique intempestives et répétées peuvent provoquer une usure prématurée et une détérioration des cartes électroniques qui ne seraient pas couvertes par la garantie du fabricant.

Lors des périodes de délestage, l'écran passe en veille.

L'appareil revient ensuite à son mode de fonctionnement initial.

Purgeur automatique

Afin d'augmenter la durée de vie de l'appareil et optimiser son fonctionnement, un purgeur automatique est intégré sur la partie haute du cadre du radiateur sèche-serviettes.

Celui-ci fonctionne en totale autonomie et ne nécessite aucune manipulation de l'utilisateur.

En cas de problème

Problème rencontré	Vérifications à faire
Le boîtier de commande ne s'allume pas.	L'affichage est en veille. Appuyez sur n'importe quelle touche pour activer l'affichage. Vérifiez que l'appareil est bien alimenté électriquement. Vérifiez que l'interrupteur est en position I.
L'indicateur de chauffe ne s'allume pas.	L'indicateur de chauffe s'allume quand la résistance est alimentée électriquement. Vérifiez que l'allumage de l'indicateur est actif. Consultez «Voyant de chauffe en veille». Vérifiez la température ambiante de la pièce et la température demandée.
La température d'ambiance est différente de celle affichée sur l'appareil.	Il est nécessaire d'attendre 6 heures au minimum pour que la température se stabilise. Il est possible, en fonction de votre installation, que vous releviez une température différente de celle affichée sur l'appareil. Vous pouvez ajuster la température affichée sur l'appareil à la température relevée dans la pièce, voir «Étalonnage / Calibration».
L'appareil ne chauffe pas.	Si vous êtes en programmation, vérifiez que vous êtes sur un plage horaire Confort. Assurez-vous que les disjoncteurs de l'installation sont enclenchés ou bien que le délesteur (<i>si vous en avez un</i>) n'a pas coupé le fonctionnement de l'appareil. Vérifiez la température de l'air de la pièce : si elle est trop élevée par rapport à la température réglée, l'appareil ne chauffe pas.
L'appareil chauffe tout le temps	Vérifiez que l'appareil n'est pas situé dans un courant d'air (<i>porte ouverte à proximité, arrivée d'air froid par le boîtier de raccordement à l'arrière de l'appareil, ventilation mécanique centralisée</i>) ou que le réglage de la température n'a pas été modifié. Il peut y avoir un aléa dans le réseau électrique. En cas de problème (<i>thermostat bloqué...</i>), coupez l'alimentation de l'appareil (<i>fusible, disjoncteur</i>) pendant environ 10 minutes, puis rallumez-le
L'appareil ne chauffe pas assez.	Augmentez la température réglée en mode manuel voir «Le mode Manuel». Si le réglage est au maximum, faites les vérifications suivantes : - Vérifiez si un autre mode de chauffage existe dans la pièce. - Assurez-vous que votre appareil ne chauffe que la pièce (<i>porte fermée</i>). - Vérifiez si la puissance de votre appareil est adaptée à la taille de votre pièce (<i>nous vous préconisons en moyenne 100 W/m² pour une hauteur de plafond de 2,50 m ou 40W/m³</i>). Vérifiez la température ambiante de la pièce par rapport à la température demandée.
L'appareil met du temps à chauffer.	La résistance électrique réchauffe le fluide qui se met progressivement et de façon naturelle en circulation à l'intérieur de l'appareil. Les propriétés d'inertie du fluide font que la température de surface de l'appareil n'atteint un niveau optimal qu'au bout de 15 min au minimum, ceci suivant la température ambiante de la pièce lors de la mise en chauffe de l'appareil.
L'appareil est très chaud en surface.	Il est normal que l'appareil soit chaud lorsqu'il fonctionne, la température maximale de surface étant limitée conformément à la norme NF Electricité. Si toutefois vous jugez que votre appareil est toujours trop chaud, vérifiez que la puissance est adaptée à la surface de votre pièce (<i>nous vous préconisons 100 W/m² pour une hauteur sous plafond de 2,50 m ou 40W/m³</i>) et que l'appareil n'est pas placé dans un courant d'air qui perturberait sa régulation (ex : sous une ventilation mécanique centralisée).

Problème rencontré	Vérifications à faire																					
Les derniers éléments hauts et bas sont plus tièdes que le reste de l'appareil	Pour le haut, les éléments supérieurs ne sont pas complètement remplis pour permettre la dilatation du fluide thermodynamique. Ils se réchauffent seulement par conduction. Pour le bas, les éléments inférieurs canalisent le retour du fluide qui a transmis sa chaleur.																					
L'appareil fait un bruit de liquide lorsqu'on le manipule.	Au déballage ou à l'installation, il est normal d'entendre le fluide circuler dans le cadre de l'appareil.																					
L'appareil ne suit pas les ordres de programmation interne.	Vérifiez que la date et l'heure sont réglées. Vérifiez que l'appareil est en Mode Programmation.																					
L'appareil ne suit pas les ordres de programmation externe.	Vérifiez la température ambiante de la pièce par rapport à la température demandée. Assurez-vous de la bonne utilisation de la centrale de programmation/gestionnaire centralisé (voir notice d'utilisation de la centrale). Vérifiez que l'appareil est en Mode Manuel. Vérifiez que le fil pilote est raccordé. Vérifiez la bonne transmission des ordres de programmation. Dans le cadre de la programmation par fil pilote ou courant porteur, les ordres hors gel ou délestage sont prioritaires. Le délai de basculement du mode Confort vers le mode Eco est de l'ordre de 12 secondes. Le délai de basculement du mode Confort -1/-2 vers Confort est de l'ordre de 5 minutes.																					
	<table border="1"> <thead> <tr> <th></th> <th>Confort</th> <th>Eco</th> <th>Hors gel</th> <th>Arrêt du chauffage Délestage</th> <th>Confort -1°C</th> <th>Confort -2°C</th> </tr> </thead> <tbody> <tr> <td>Signal à transmettre</td> <td></td> <td></td> <td></td> <td></td> <td></td> <td></td> </tr> <tr> <td>Mesure entre le fil pilote et le neutre</td> <td>0 volt</td> <td>230 volts</td> <td>-115 volts négative</td> <td>+ 115 volts positive</td> <td>230 volts pendant 3 s</td> <td>230 volts pendant 7 s</td> </tr> </tbody> </table>		Confort	Eco	Hors gel	Arrêt du chauffage Délestage	Confort -1°C	Confort -2°C	Signal à transmettre							Mesure entre le fil pilote et le neutre	0 volt	230 volts	-115 volts négative	+ 115 volts positive	230 volts pendant 3 s	230 volts pendant 7 s
	Confort	Eco	Hors gel	Arrêt du chauffage Délestage	Confort -1°C	Confort -2°C																
Signal à transmettre																						
Mesure entre le fil pilote et le neutre	0 volt	230 volts	-115 volts négative	+ 115 volts positive	230 volts pendant 3 s	230 volts pendant 7 s																
L'appareil affiche FP	L'appareil reçoit un ordre prioritaire sur le fil pilote (fil noir du câble d'alimentation). Si vous possédez une centrale de programmation reportez-vous à la notice de votre centrale de programmation. Si vous ne possédez pas de centrale de programmation vérifiez que le fil pilote ne soit pas branché et qu'il soit isolé.																					
L'appareil affiche E2	Assurez-vous que le boîtier de commande ne soit pas recouvert. Si ce n'est pas le cas, contactez votre installateur.																					
L'appareil affiche E3	Sonde mal/non connectée ou défectueuse. Contactez votre installateur.																					

Si vous n'avez pas réussi à résoudre votre problème, contactez votre distributeur/installateur, munissez-vous des références de l'appareil. Elles sont situées sur le côté de l'appareil. Mesurez la température de la pièce.

Le Code commercial (C) et le Numéro de série (E) identifient auprès du constructeur l'appareil que vous venez d'acquérir.

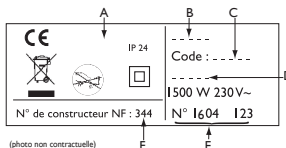

- A** Normes, labels de qualité
- B** Marque commerciale
- C** Code commercial
- D** Référence de fabrication
- E** N° de série
- F** N° de constructeur

Caractéristiques

Références du modèle		TRI EG IC0		
Caractéristique	Symbole	Valeur	Unité	
Puissance thermique				
Puissance thermique nominale	P nom	0,30 à 1 300 à 1000	kW W	
Puissance thermique minimale	P min	0,30 300	kW W	
Puissance thermique maximale continue	P max,c	1 1000	kW W	
Consommation d'électricité auxiliaire				
A la puissance thermique nominale	el max	0,00	kW	
A la puissance thermique minimale	el min	0,00	kW	
En mode veille	el sb	0,00029 0,29	kW W	
Type de contrôle de la puissance thermique / de la température de la pièce				
Caractéristique	Unité	Information complémentaire		
Contrôle électronique de la température de la pièce et programmateur hebdomadaire.	oui			
Autres options de contrôle				
Contrôle de la température de la pièce, avec détecteur de présence.	non			
Contrôle de la température de la pièce, avec détecteur de fenêtre ouverte.	non			
Option de contrôle à distance.	oui			
Contrôle adaptif de l'activation.	oui			
Limitation de la durée d'activation.	non			
Capteur à globe noir.	non			
Coordonnées de contact	Idem plaque signalétique			



Points de collecte sur www.quefairedesdechets.fr
Privilégiez la réparation ou le don de votre appareil !

Contents

Warning	22
Installation	24
Preparing to install the appliance	24
Connecting the appliance	25
Maintenance	25
Operation	26
Box	26
Switch	26
Screen display	27
Operating modes	27
Manual mode	27
Programming mode	27
BOOST mode	27
Use	28
Initial switch-on	28
BOOST mode	28
Setting the BOOST time	28
Manual mode	28
Selecting Manual mode	28
Setting the temperature	28
Programming mode	29
Selecting Programming mode	29
Settings	31
Selecting Settings	31
Setting the time and current date	31
Selecting a predefined program for each day of the week	32
Personalising a program	32
Locking access to the controls	33
Advanced functions	34
Accessing the advanced functions	34
Calibration	34
Maximum temperature	34
Heating standby indicator	35
Factory settings	35
Automatic bleed	35
Troubleshooting	36
Specifications	38
Warranty conditions	39

Warning





Attention :
Surface très
chaude
Caution
hot surface

Attention surface très chaude. Caution hot surface.
CAUTION: Certain parts of this product may become very hot and cause burns. You must take particular care if children or vulnerable people are present.

- Children under 3 should be kept away from this appliance unless they are under constant supervision.
- Children aged between 3 and 8 must only switch the appliance on or off if it has been placed in a position intended for it and these children are under supervision or have received instructions on how to use it safely and understand the potential dangers. Children aged between 3 and 8 must not connect, adjust or clean the appliance or carry out any user maintenance.
- This appliance may be used by children aged 8 years or more and by people with physical, sensual or mental deficits and lacking experience or knowledge of the device provided that they are correctly supervised or have been provided with instructions regarding the safe use of the appliance and provided that the risks present have been fully understood. Children are not permitted to play with the appliance. This appliance must not be cleaned or maintained by children without supervision.
- This appliance must only be connected by an authorised person, according to current rules and standards.
- To avoid any danger for very young children, we recommend installing this appliance so that the lowest heating bar is at least 600 mm above the ground.
- If the power cable is damaged, it must be replaced by the manufacturer, its after-sales service or any suitably qualified person, in order to avoid any danger.
- The first time the appliance heats up a slight odour may appear, which corresponds to the evacuation of any traces related to the appliance's manufacture.

- As the surface of the appliance can be very hot, pay particular attention if you place delicate clothing (e.g. nylon) on it. Ensure that any laundry is colour-fast before placing it on the towel dryer.
- The user manual for this appliance is available by connecting to the manufacturer's website indicated on the warranty document in this manual.
- Power supply disconnection energy management or shedding systems are incompatible with our appliances. They damage the thermostat.
- For safety reasons, it is formally prohibited to re-fill the appliances. If necessary, contact a qualified professional.
- Do not install the device just under a fixed socket.

	<p>Appliances which have this symbol must not be thrown away with household refuse; they must be collected separately and recycled.</p> <p>Products at the end of their life must be collected and recycled according to local provisions and laws.</p>
	<p>Installing the appliance at altitude generates an increase in air output temperature (<i>around 10°C per 1000 m in height</i>). It is strongly advised not to mount the devices above an altitude of 1000 m (risk of malfunction). It is forbidden to mount a vertical device horizontally and vice versa.</p>

Installation

PREPARING TO INSTALL THE APPLIANCE

Installation rules

- This appliance has been designed for installation in a residential setting. For any other scenario, please consult your dealer.
- Installation must be carried out in accordance with good industrial practice, and with standards in force in the country of installation.
- In wet environments such as bathrooms and kitchens, the connection box must be installed at least 25 cm from the floor.
- Do not install the device just under a fixed socket.

Keep the appliance out of the way of any air currents that might disrupt its operation (e.g.: under a ventilation system, etc.).

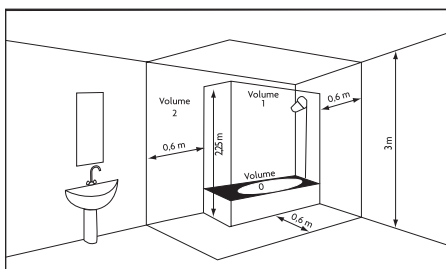

Wet area (Volume 1)	No electrical appliance
Medium-wet area (Volume 2)	IPX4 electrical appliance.

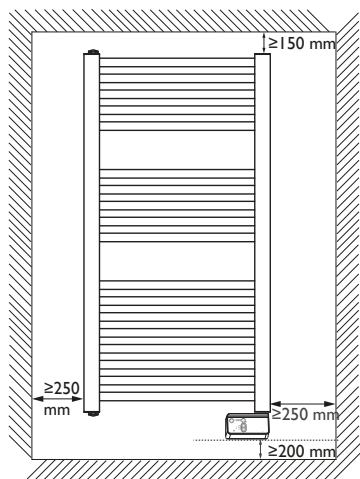

Maintain the minimum distances from furniture when positioning the appliance.

Do not install any shelves above the appliance. Maintain 50 cm free space in front of the appliance.

The bottom box must be at least 5 mm from the wall.

ELECTRICAL CONNECTION OF THE APPLIANCE

Wiring rules

- The appliance must be powered with single phase 230V 50 Hz.
- The power supply to the appliance must be directly connected to the household power system after the circuit breaker and without intermediate switch.
- The unit will connect to the household power system through its power cable via a power socket. In humid areas such as bathrooms and kitchens, the power socket must be installed at 25 cm (9.8") minimum above the floor.
- Connection to the earth is prohibited. Do not connect the pilot wire (black wire) to the earth.**
- The power supply must be directly connected to the household power system after the double-pole circuit breaker in accordance with installation rules.
- If the power cable is damaged, it must be replaced by the manufacturer, its customer service or similar qualified persons in order to avoid any risks.
- If you use the pilot wire and it is protected by a 30mA residual-current circuit breaker (e.g. bathroom), the pilot wire power must be protected on this residual-current circuit breaker.
- If you want to use a load-shedding device, choose one with a pilot wire outlet rather than one with power outlet, so as not to damage the thermostat.

EN

Appliance Wiring Diagram

- Turn off the power and connect the wires according to the following diagram:

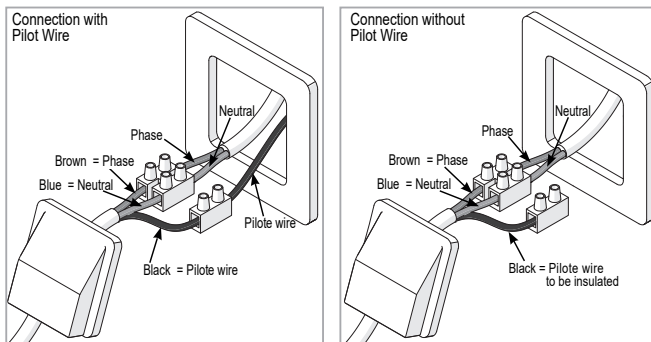

MAINTENANCE

Before any maintenance action, cut the power supply to the appliance. To maintain the appliance's performance, it needs to be dusted approximately twice a year.

Never use abrasive products or solvents.

Operation



A quick-start user manual is available on the rear of the control panel.

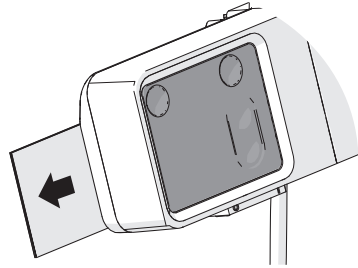

BOX

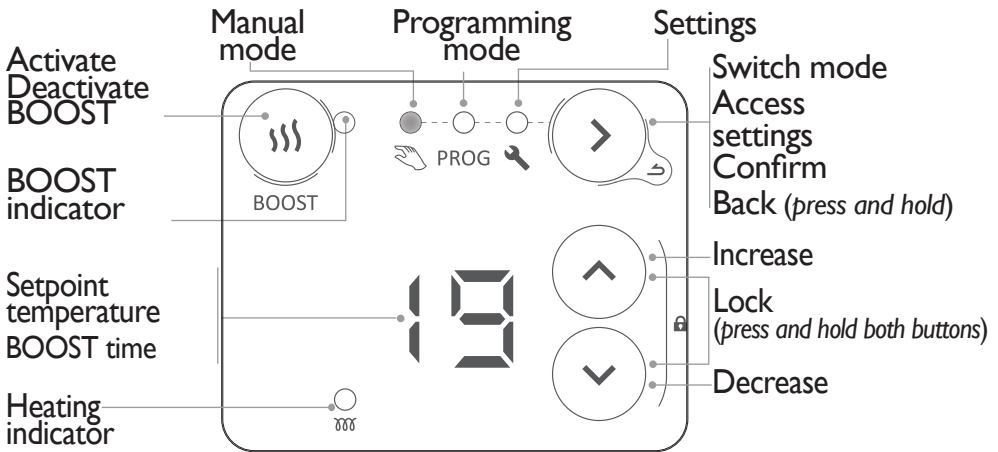

Press any button to activate the display.

SWITCH

There is an On/Off switch situated under the appliance's control panel. **Use this only for a prolonged shutdown (several days).**



If you set the date and time, when the appliance is powered off, you may be asked to re-set.

SCREEN DISPLAY

EN

  Comfort temperature

 Time and day setting in progress

  Eco temperature

 Allocate predefined programs to the 7 days of the week

  No heating

  Enter menu

 Personalise programs

  Exit menu

OPERATING MODES

Several operating modes are available:

MANUAL MODE

The appliance continuously follows the setpoint temperature (desired temperature).



PROGRAMMING MODE

The appliance follows internal programs for each day of the week. These programs define at what time of day the appliance must follow the Comfort temperature (setpoint temperature set in Manual mode) or the Eco temperature (non-modifiable setpoint temperature of - 3.5°C), or be switched off. Some programs are predefined. They can be personalised (see “Personalising a program”).

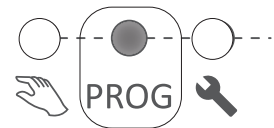

To use programming mode, you must first set the time and day in Settings  (“Settings”, page 15).

BOOST MODE

The appliance operates at maximum power for a period of 15 to 60 minutes.



Use

INITIAL SWITCH-ON



Press any button to activate the display.

When it is first powered on, Manual mode is selected, and the setpoint temperature is set to 19° C.



BOOST MODE

Boost mode is used to operate the appliance at maximum power for a period of between 15 and 60 minutes, in order to increase the temperature quicker.

ACTIVATING/DEACTIVATING THE BOOST FUNCTION

To activate or deactivate the BOOST function, press . When BOOST is active, the BOOST indicator will flash.

SETTING THE BOOST TIME

The BOOST time is set by default to 15 minutes. It can be modified to 30, 45 or 60 minutes, using these buttons  . After a few seconds, the BOOST countdown (in minutes) will be displayed.





When the BOOST time has elapsed, the appliance will return to the previous mode. To exit BOOST mode before the end of the programmed time, press .

MANUAL MODE

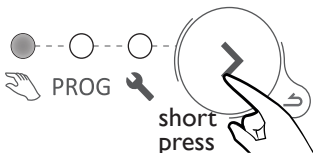
SELECTING MANUAL MODE



SETTING THE TEMPERATURE

Use the   buttons to set the setpoint temperature (desired temperature).



19

Increase or decrease from 12°C min. to 28°C max.



7

Decrease further to 7° C (*non-modifiable frost protection temperature*).





oF

Decrease until oF is displayed (*appliance stops heating*). BOOST mode remains accessible.

PROGRAMMING MODE

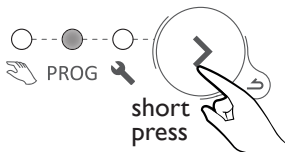
SELECTING PROGRAMMING MODE



To use programming mode, you must first set the time and day in Settings .

OPERATING IN PROGRAMMING MODE

The appliance has 7 (modifiable) programs which define at what time of day the appliance must follow the Comfort temperature (Co, setpoint temperature set in Manual mode) or the Eco temperature (Ec, setpoint temperature of - 3.5°C).

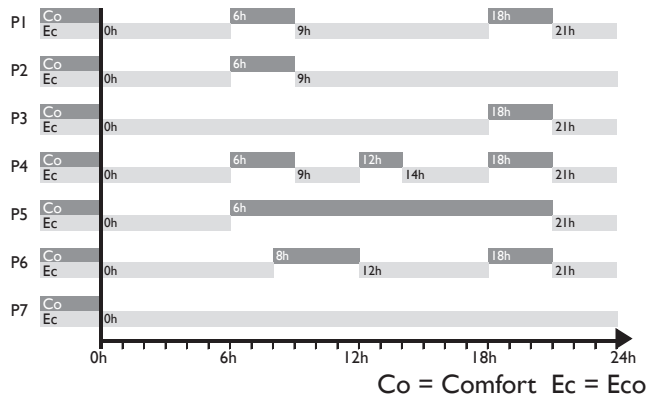



By default, a program is already allocated to each day of the week.

You can modify the programs allocation in Settings .

d1 Monday	d2 Tuesday	d3 Wednesday	d4 Thursday	d5 Friday	d6 Saturday	d7 Sunday
P1	P1	P1	P1	P1	P6	P6



To change the operating program (Comfort Co, Eco Ec, Off oF) and slots, go to Settings  (see "Settings").

Use the   buttons to display the appliance's operating program (Co, Ec, oF).



Co

If the screen displays Co, you are in a Comfort operating slot.



Ec

If the screen displays Ec, you are in an ECO operating slot. The ECO temperature is set 3.5°C below the Comfort temperature. The ECO temperature cannot exceed 19° C.



oF

If the screen displays oF, the appliance will not heat.



No temperature settings can be made in Programming mode.
To set the Comfort setpoint temperature, go to Manual mode.

SETTINGS

In Settings , you can:

- Set the time and day (HH:MM)
- Select the program (P1 to P7) for each day of the week (d1 to d7) (P d)
- Personalise each of the programs (P1 to P7), selecting the operating program (Co, Ec, oF) for each hour of the day (from 0:00 to 23:00) (P U)

SELECTING SETTINGS

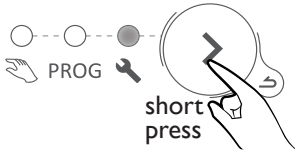













Press and hold the  buttons to scroll through the numbers quickly.



Press and hold the  button to go back.

SETTING THE TIME AND CURRENT DATE

- 1 - Select Settings . The  symbol will be displayed
- 2 - Press  to display .
- 3 - Press  to display the hours. The  symbol will flash alternately with the hours.
- 4 - Set the hours using the .
- 5 - Press  to display the minutes. The  symbol will flash alternately with the minutes.
- 6 - Set the minutes using the .
- 7 - Press  to display the day of the week. The  symbol will flash alternately with the day.
- 8 - Set the day of the week using the .

d1 = Monday d2 = Tuesday d3 = Wednesday d4 = Thursday d5 = Friday d6 = Saturday d7 = Sunday

- 9 - Press  to confirm.

Example: to set 16:30 on a Wednesday

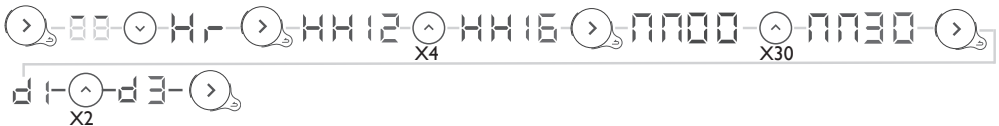

SELECTING A PREDEFINED PROGRAM FOR EACH DAY OF THE WEEK

- 1 - Select Settings . The will be displayed
- 2 - Press twice to display
- 3 - Press to display the first day. The day number will be displayed
- 4 - Select the day to set using the buttons.
- 5 - Press . The day number will flash alternately with the program
- 6 - Set the program using the buttons.
- 7 - Press to confirm. The next day will be displayed.
- 8 - Go back to step 4 for each of the other days.

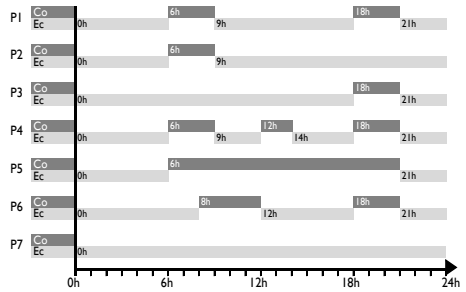

Example: I am not working on Friday, so I want to allocate program P6 to Friday (d5).

- - X2 - - - - X4 - - - - X5 - - -

PERSONALISING A PROGRAM

- 1 - Select Settings . The will be displayed.
- 2 - Press three times to display .
- 3 - Press to display the first program. The program number will be displayed .
- 4 - Select the program to be modified using the buttons.
- 5 - Press , the first hour will flash alternately with the operating program .
- 6 - Select the program to be modified using the buttons.
- 7 - Press several times to select the operating program (Comfort, Eco, Off).
- 8 - Press to display the next hour.
- 9 - Go back to point 6 for each of the other time slots
- 10 - After the last hour (23), the will be displayed.
- 11 - Press to go back to the programs list
- 12 - Go back to point 4 for each program to be modified.

Example: I want to modify program P6. I want the appliance to be switched off between 00:00 and 04:00, and have Comfort temperature between 09:00 and 13:00, and between 19:00 and 21:00.

So you need to change the time slots between 00:00 and 04:00 from Eco to Off, and change the slot between 08:00 and 09:00 from Comfort to Eco, change the slot between 12:00 and 13:00 from Eco to Comfort, and then change the slot between 18:00 and 19:00 from Comfort to Eco.

Predefined P6

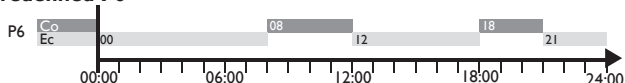

Modified P6

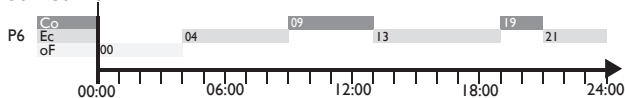

There is an automatic inactivity timeout from Settings after one minute.



After a power outage, the programming is retained. You may need to re-set the day and time.

LOCKING ACCESS TO THE CONTROLS

Afin d'éviter les manipulations par des enfants, vous pouvez verrouiller les commandes de votre appareil en appuyant en même temps plus de 3 secondes sur ces deux touches



Lorsque vous appuyez ensuite sur une des touches,  s'affiche. Les commandes sont verrouillées.

Effectuez la même opération pour déverrouiller. L'écran affiche alors .

Advanced functions

ACCESSING THE ADVANCED FUNCTIONS

at the same time
min. 3 seconds

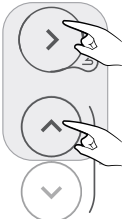

Then press and hold these two buttons at the same time for more than 3 seconds.

Press any button to activate the display.

CA CALIBRATION

There may be a difference between the setpoint temperature and the temperature actually measured in the room. This is generally due to the radiator installation conditions (location, power/volume, room insulation, etc.). Calibration is used to adapt the thermostat setting to the actual room conditions.

- 1 - Switch the radiator to manual mode at 20°C, and wait for a few hours.
- 2 - Measure the room temperature using a thermometer and calculate the difference
difference = measured temperature - setpoint temperature.
- 3 - Press and hold the and buttons at the same time for more than 3 seconds to display (Calibration).
- 4 - Press , will flash alternately with the currently set difference .
- 5 - Set the new value using the buttons (between -3°C and +3°C).
- 6 - Press to exit.

Example: After several hours in manual mode with a setpoint temperature of 20°C, I measure a room temperature of 18°C. So I set a difference of 18-20=-2.



MT MAXIMUM TEMPERATURE

The radiator can save a maximum temperature (of between 19° C and 28° C), which the settings cannot exceed. By default, it is set to 28° C.

- 1 - Press and hold the and buttons at the same time for more than 3 seconds to display .
- 2 - Press to display (Max Temperature).
- 3 - Press , will flash alternately with the currently set maximum temperature .
- 4 - Set the new value using the buttons (between 19°C and 28°C).
- 5 - Press to exit.

Example: I want to prevent a setpoint temperature above 24°C from being set.





HEATING STANDBY INDICATOR

There is an automatic inactivity timeout on the control panel display after a few seconds, with the exception of the heating indicator, which is lit when the resistor power supply is on. It is possible to configure the panel so that the indicator goes out when the panel display is switched off.

EN

- 1 - Press and hold the and buttons at the same time for more than 3 seconds to display .
- 2 - Press twice to display (Heating Indicator).
- 3 - Press , will flash alternately with .
- 4 - Press to display .
- 5 - Press to exit.



FACTORY SETTINGS

It is possible to reset the radiator, erasing all the settings made (programs, calibration, maximum temperature, heating indicator). This function is particularly useful in case of programming errors.

- 1 - Press and hold the and buttons at the same time for more than 3 seconds to display .
- 2 - Press three times to display (Factory Settings).
- 3 - Press , will flash alternately with .
- 4 - Press to display .
- 5 - Press to confirm. All the indicators will light up. The radiator will then return to manual mode at 19°C.



Automatic bleed

To increase the appliance's service life and optimise its operation, there is an automatic bleed built into the upper part of the towel dryer radiator frame.

This operates completely autonomously, with no user operations required.

Troubleshooting

Problem encountered	Checks to carry out
The control panel does not light up.	The display is on standby. Press any button to activate the display. Check that the appliance is connected to the power supply. Check that the switch is in position I.
The heating indicator does not light up.	The heating indicator lights up when the power supply to the resistor is on. Check the ambient temperature. If it is above the setpoint temperature, it is normal for the indicator not to light up Check that the indicator lighting is active. Look up "Heating standby indicator"
The room temperature is different from that displayed by the appliance.	You have to wait at least 6 hours for the temperature to stabilise. Depending on your installation, you may read a different temperature to that displayed on the appliance. You can adjust the setpoint temperature to the temperature read in the room (see «Calibration»).
The appliance does not heat up.	If you have selected a programme, check that you are in a Comfort time slot. Make sure that the installation's circuit breakers are engaged. Check the air temperature in the room: if it is too high compared to the setpoint temperature, the appliance will not heat up.
The appliance heats all the time	Check that the appliance is not in an air current (<i>open door nearby, cold air intake via the connection box at the rear of the appliance, ventilation system</i>) or that the temperature setting has not been altered. There may be a problem in the electrical network. In the event of a problem (<i>thermostat jammed, etc.</i>), cut the power to the appliance (<i>fuse, circuit breaker</i>) for about 10 minutes, then switch it on again
The appliance does not heat enough.	Increase the setpoint (see "Manual mode"). If the setting is at its maximum, make the following checks: - Check if another heating method is present in the room. - Check that your appliance only heats the room in question (<i>door closed</i>). - Check that the power of your appliance is appropriate for the size of the room (<i>we recommend an average of 100 W/m² for a ceiling height of 2.50 m or 40 W/m³</i>).
The appliance takes time to heat up.	The electric heater heats up the fluid, which gradually and naturally starts circulating inside the appliance. The fluid's inertia properties mean that the appliance's surface temperature only reaches an optimal level after at least 15 mins, depending on the ambient temperature and losses from the room when the appliance is heating up.
The surface of the appliance is very hot.	The appliance can be expected to be hot when operating, while the maximum surface temperature is limited in accordance with the NF standard "Électricité Performance" [electrical performance]. If however you feel that your appliance is still too hot, check that the power is suited to the area of your room (<i>we recommend 100 W/m² for a ceiling height of 2.50 m or 40 W/m³</i>), and that the appliance is not placed in an air current affecting its regulation (e.g.: under a ventilation system). Check the room temperature against the setpoint temperature.
The top and bottom parts are less hot than the rest of the appliance	At the top, the upper parts are not completely filled to enable thermodynamic fluid expansion. They are heated by conduction. At the bottom, the lower parts carry back the fluid which has transmitted its heat.

Problem encountered	Checks to carry out
The appliance makes a liquid noise when operated.	Upon unpacking or installation, it is normal to hear the fluid circulating in the appliance's frame.
The appliance does not follow the internal programming commands.	Check that the date and time are set. Check that the appliance is in Programming mode.

If you have been unable to solve your problem, contact your retailer/installer, after noting the references for your appliance. These are located on the side of the appliance. Measure the room temperature.

The commercial code (C) and the serial number (E) provide the manufacturer's identification of the appliance you have just bought.

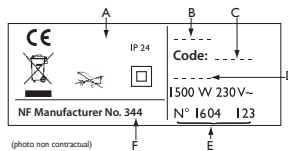

- A** Standards, quality labels
- B** Brand
- C** Commercial code
- D** Production reference
- E** Serial no.
- F** Manufacturer no.

Characteristics

Model references		TRI EG IC0	
Characteristic	Symbol	Value	Unit
Heat output			
Rated heat output	P nom	0,30 to 0,1 300 to 1000	kW W
Minimum heat output	P min	0,30 300	kW W
Maximum continuous heat output	P max,c	0,1 1000	kW W
Auxiliary electricity consumption			
At rated heat output	el max	0.00	kW
At minimum heat output	el min	0.00	kW
In standby mode	el sb	0,00029 0,29	kW W
Type of heat output / room temperature check			
Characteristic	Unit	Additional information	
Electronic room temperature check and weekly programmer	yes		
Other inspection options			
Room temperature check, with presence detector.	no		
Room temperature check, with open window detector.	no		
Remote control option.	yes		
Adaptive activation control.	yes		
Activation time limiter.	no		
Black globe sensor.	no		
Contact details	Idem information plate		

Warranty conditions

- The guarantee period is two years from the date of installation or purchase and may not exceed 30 months from the date of manufacture in the absence of a receipt.
- The guarantee covers the replacement and supply of components recognised as being defective, excluding any damages or interest.
- The user is responsible for any labour or transport costs.
- The guarantee does not cover any damage arising from improper installation, abnormal use or non-observance of the requirements of the said instructions for installation and use .
- The stipulations of the present guarantee conditions do not exclude any of the purchaser's legal rights of guarantee against faults or hidden defects, which are applicable in all cases under the stipulations of Articles 1641 of the Civil Code.
- Present this certificate to your distributor or installer only in the event of a claim, together with your purchase invoice.

The commercial code and the serial number identify for the manufacturer the particular device you have bought.

This information can be found on the information plate situated on the side of the device.

To claim under guarantee, contact your installer or dealer. If necessary, contact :

ATLANTIC INTERNATIONAL

2 Allée Suzanne Penillault-Crapez

94110 ARCUEIL

FRANCE

France Tel: (33) 146836000 Fax: (33) 146836001

CERTIFICAT DE GARANTIE

À CONSERVER PAR L'UTILISATEUR DE L'APPAREIL

■ GARANTIE UTILISATEUR

Conformément aux dispositions légales en vigueur, les utilisateurs bénéficient en tout état de cause de la garantie légale des vices cachés (articles 1641 et suivants du Code Civil) et de la garantie légale de conformité pour les biens de consommation due par le dernier vendeur (articles L217-1 et suivants du Code de la Consommation).

■ GARANTIE CLIENTS PROFESSIONNELS ATLANTIC

Nos appareils sont garantis 2 ans contre tout défaut de fabrication dans les conditions définies dans nos CGV. La garantie comprend l'échange ou la fourniture des pièces reconnues défectueuses après expertise par notre Service Après-Vente, à l'exclusion de tous frais annexes qu'il s'agisse de main-d'œuvre, déplacement, perte de jouissance ou d'exploitation ou de toutes indemnités à titre de dommages et intérêts.

■ CONDITIONS

La garantie ne couvre pas les détériorations provenant notamment, d'une installation non conforme, d'un réseau d'alimentation ne respectant pas la norme NF EN 50160, d'un usage anormal ou du non-respect des prescriptions de ladite notice.

TYPE DE L'APPAREIL* :

N° DE SÉRIE* :

NOM ET ADRESSE DU CLIENT :

.....

.....

DATE D'ACHAT :

BIP
Rue Monge - BP 65
F-85002 LA ROCHE SUR YON
International : consultez votre installateur



U0702736

* Ces renseignements se trouvent sur la plaque signalétique, côté droit de l'appareil.

Cachet du revendeur



www.atlantic.fr

atlantic