

NÉFERTITI INTÉGRAL ÉTROIT

Radiateur sèche-serviettes

Electric towel radiator - Elektrische Radiator Handdoekdroger
Secatoalhas electrico corn termostato - Secatoallas eléctrico con termostato

NOTICE D'UTILISATION ET D'INSTALLATION

Installation and operating manual - Gebruiks-
en installatiehandleiding - Manual de utilización
e instalación - Manual do Usuário e da Instalação

À conserver par l'utilisateur

Manual must be kept by end user
Gids te bewaren door de gebruiker
Guía que deberá ser conservada por el usuario
Guía a conservar pelo usuário

F

EN

NL

SP

P



NÉFERTITI INTÉGRAL ÉTROIT

Radiateur sèche-serviettes



Nous vous remercions de votre choix et de votre confiance. Le radiateur sèche-serviettes électrique NÉFERTITI Intégral Étroit a été soumis à de nombreux tests et contrôles afin d'en assurer la qualité et ainsi vous apporter une entière satisfaction.

Le pilotage à distance des modes de fonctionnement et des programmes de l'appareil est possible avec l'application Cozytouch disponible sur App Store® ou Google play®.

Les accessoires suivants sont nécessaires :

- un Bridge Cozytouch (à installer sur votre box Internet)
- une Interface Cozytouch par appareil.

Sommaire

Mise en garde	2
Installation	
1/Préparer l'installation du radiateur sèche-serviettes	4
2/Repérer et percer les points de fixation du radiateur sèche-serviettes	5
3/Raccorder le radiateur sèche-serviettes	6
4/Fixer et verrouiller le radiateur sèche-serviettes au mur	7
5/Monter et démonter la patère	7
6/Installer la commande déportée au mur	8
Entretien	9-10
Procédure d'appairage de la commande déportée	11
Réglage de la commande déportée	12
Fonctionnement	
La commande déportée	13
Les différents affichages	13
Description des voyants du ventilateur	14
Utilisation	
Mettre en marche / Mettre en veille / Arrêter votre radiateur sèche-serviettes	15
Choisir votre mode de chauffage	16
Chauffer votre pièce : utilisation du mode Confort	16
Abaisser la température de votre pièce : utilisation du mode Eco	17
Programmer vos périodes de chauffe : utilisation du mode Programmation	18 à 20
S'absenter plus de 24 heures : utilisation du mode Hors Gel	20
Choisir les fonctions	21
Lancer en une seule fois le chauffage et le séchage : utilisation de la fonction Cycle Douche	21
Activer le Turbo, le séchage ou le chauffage des serviettes : utilisation de la fonction Manuelle	23
Programmer le Cycle Douche : utilisation de la fonction Programmation	24
Choisir la langue	28
Régler le jour et l'heure	28
Régler les paramètres	
Choisir le mode de programmation interne ou externe (<i>Fil pilote</i>)	29
Choisir les réglages du Cycle Douche	31
Étalonner la température d'ambiance	32
Étalonner la température Confort +	33
Le délestage	33
Verrouiller les commandes	34
Retour au réglage de base usine	34
Utilisation du radiateur sèche-serviettes sans la commande déportée	35
En cas de problèmes	36 à 38
Caractéristiques	39

Mise en garde





Attention :
Surface très
chaude
Caution
hot surface

Attention surface très chaude. Caution hot surface.

ATTENTION : Certaines parties de ce produit peuvent devenir très chaude et provoquer des brûlures. Il faut prêter une attention particulière en présence d'enfants et de personnes vulnérables.

- Il convient de maintenir à distance de cet appareil les enfants de moins de 3 ans, à moins qu'ils ne soient sous une surveillance continue.
- Les enfants âgés entre 3 ans et 8 ans doivent uniquement mettre l'appareil en marche ou à l'arrêt, à condition que ce dernier ait été placé ou installé dans une position normale prévue et que ces enfants disposent d'une surveillance ou aient reçu des instructions quant à l'utilisation de l'appareil en toute sécurité et en comprennent bien les dangers potentiels. Les enfants âgés entre 3 ans et 8 ans ne doivent ni brancher, ni régler, ni nettoyer l'appareil, et ni réaliser l'entretien de l'utilisateur.
- Cet appareil peut être utilisé par des enfants âgés d'au moins 8 ans et par des personnes ayant des capacités physiques, sensorielles ou mentales réduites ou dénuées d'expérience ou de connaissance, s'ils (si elles) sont correctement surveillé(e)s ou si des instructions relatives à l'utilisation de l'appareil en toute sécurité leur ont été données et si les risques encourus ont été appréhendés. Les enfants ne doivent pas jouer avec l'appareil. Le nettoyage et l'entretien par l'utilisateur ne doivent pas être effectués par des enfants sans surveillance.
- Pour éviter tout danger pour les très jeunes enfants, il est recommandé d'installer ce radiateur sèche-serviettes de façon telle que le barreau chauffant le plus bas soit au moins 600 mm au-dessus du sol.
- Cet appareil ne doit être branché ou raccordé, selon les règles et normes en application, que par une personne habilitée.
- Si le câble d'alimentation est endommagé, il doit être remplacé par le fabricant, son service après-vente ou des personnes de qualification similaire afin d'éviter un danger.
- Veillez à ne pas introduire d'objets ou de papier dans le radiateur sèche-serviettes.

- La notice d'utilisation de cet appareil est disponible en vous connectant sur le site internet du fabricant indiqué sur le bon de garantie présent dans cette notice.
- Toutes interventions sur les parties électriques doivent être effectuées par un professionnel qualifié.
- A la première mise en chauffe, une légère odeur peu apparaître correspondant à l'évacuation des éventuelles traces liées à la fabrication de l'appareil.
- Un système de gestion d'énergie ou de délestage par coupure d'alimentation est incompatible avec nos appareils. Il détériore le thermostat.
- Le radiateur est rempli d'un fluide caloporteur dangereux pour la santé en cas d'ingestion. En cas de fuite, contactez votre installateur et prenez toute mesure conservatoire pour éviter l'éventuelle ingestion du fluide par les utilisateurs, notamment jeunes enfants et personnes vulnérables.
- Pour des raisons de sécurité, il est formellement interdit de re-remplir les radiateurs sèche-serviettes. En cas de besoin, contactez le service après-vente du fabricant ou un professionnel qualifié.
- Pour assurer un bon fonctionnement du ventilateur, il est recommandé de ne pas obstruer ou recouvrir la sortie d'air (*notamment par une serviette*). Cela risquerait de provoquer la mise en sécurité du ventilateur.
- Pour l'entretien, éteignez préalablement votre chauffage en faisant un appui long (*environ 4 secondes*) sur  et laissez-le refroidir.
- Ne jamais utiliser de produits abrasifs et de solvants.
- Il y a risque d'explosion si la pile est remplacée par une pile de type incorrect. Mettre au rebut les piles usagées conformément aux instructions.

	<p>Les appareils munis de ce symbole ne doivent pas être mis avec les ordures ménagères, mais doivent être collectés séparément et recyclés.</p> <p>La collecte et le recyclage des produits en fin de vie doivent être effectués selon les dispositions et les décrets locaux.</p>
	<p>L'installation d'un appareil en altitude provoque une élévation de la température de sortie d'air (<i>de l'ordre de 10°C par 1000 m de dénivelé</i>).</p>

Malgré toute l'attention mise en oeuvre lors des différentes étapes de fabrication, il arrive quelque fois lors du déballage que des traces d'huile soient présentes sur le carton ou le produit. Ces traces sont liées à la fabrication du radiateur et n'entachent en rien son bon fonctionnement. Essayez simplement les traces d'huile avec un papier absorbant.

Installation

I/ Préparer l'installation du radiateur sèche-serviettes

Règles d'installation

- Ce radiateur sèche-serviettes a été conçu pour être installé dans un local résidentiel. Dans tout autre cas, veuillez consulter votre distributeur.
- L'installation doit être faite dans les règles de l'art et conforme aux normes en vigueur dans le pays d'installation (*NFC 15-100 pour la France*).
- Le radiateur sèche-serviettes doit être alimenté en 230V Monophasé 50Hz.
- Dans des locaux humides comme les salles de bains et les cuisines, vous devez installer le boîtier de raccordement au moins à 25 cm du sol.

Tenir le radiateur sèche-serviettes éloigné d'un courant d'air susceptible de perturber son fonctionnement (ex : sous une *Ventilation Mécanique Centralisée, etc...*).

- Ne pas l'installer sous une prise de courant fixe.
- Ne pas installer d'étagère au-dessus du sèche-serviettes.
- Pour éviter tout danger pour les très jeunes enfants, il est recommandé d'installer ce radiateur sèche-serviettes de façon telle que le barreau chauffant le plus bas soit au moins 600 mm au-dessus du sol.
- Respectez les distances minimales avec le mobilier pour l'emplacement de l'appareil.
- La distance de 300 mm entre l'appareil et la commande déportée est préconisée pour un fonctionnement optimal de votre appareil.

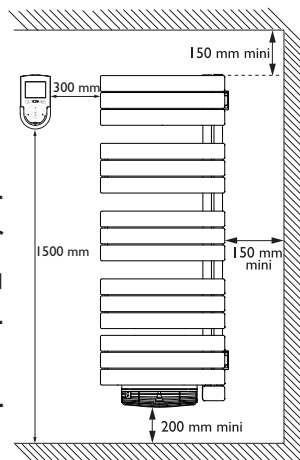

Volume 1	Pas d'appareil électrique
Volume 2	Appareil électrique IPX4 (Norme EN 60335-2-43 : 2003/A2 : 2008)

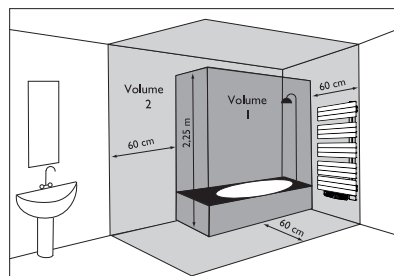

2/ Repérer et percer les points de fixation du radiateur sèche-serviettes

1 Prenez le couvercle de l'emballage et aidez-vous de la ligne du milieu de l'appareil pour positionner votre radiateur sèche-serviettes au mur.
Dépliez le rabat afin de bien le poser sur le sol (*prendre éventuellement un niveau*).

2 Repérez sur la face marquée du couvercle les 4 points de perçage pour la fixation du radiateur sèche-serviettes. Pointez ces points avec un crayon en traversant le carton.

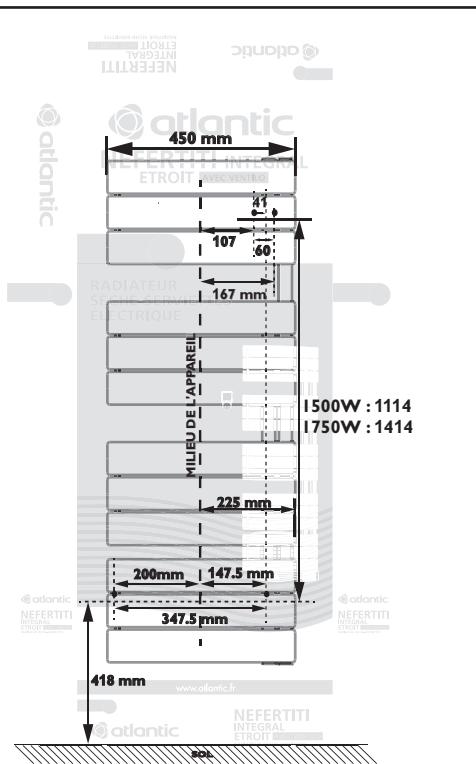

3 Enlevez le couvercle. Percez les 4 trous et mettez des chevilles.
En cas de support particulier, utilisez des chevilles adaptées (ex : chevilles pour cloison pleine fournies, chevilles spécifiques M5 pour cloison creuse non fournies).

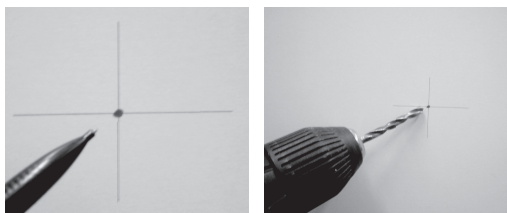

4 Alignez les repères de la croix aux repères du crochet.
Positionnez les 4 crochets et vissez.

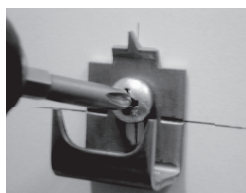

3/ Raccorder le radiateur sèche-serviettes

Règles de raccordement







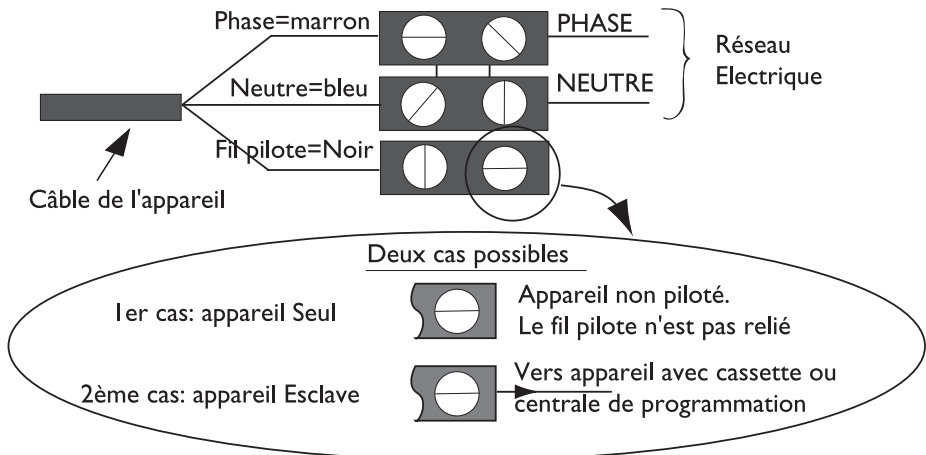





- Le radiateur sèche-serviettes doit être alimenté en 230V Mono 50Hz.
- L'alimentation du radiateur sèche-serviettes doit être directement raccordée au réseau après le disjoncteur et sans interrupteur intermédiaire.
- Le raccordement au secteur se fera à l'aide du câble du radiateur sèche-serviettes par l'intermédiaire d'un boîtier de raccordement. Dans des locaux humides comme les salles de bains et les cuisines, il faut installer le boîtier de raccordement au moins à 25 cm du sol.
- Le raccordement à la terre est interdit. Ne pas brancher le fil pilote (*fil noir*) à la terre.
- L'alimentation doit être directement raccordée au réseau après le dispositif de coupure omnipolaire conforme aux règles d'installation.
- Si le câble d'alimentation est endommagé, il doit être remplacé par le fabricant, son service après-vente ou une personne de qualification similaire afin d'éviter un danger.
- Si vous utilisez le fil pilote par l'intermédiaire d'une centrale de programmation, cette centrale doit être protégée par un différentiel 30mA (ex : *salle de bains*). Ce différentiel doit être celui qui protège également le radiateur sèche-serviettes.

Schéma de raccordement du radiateur sèche-serviettes

Coupez le courant et branchez les fils d'après le schéma suivant :



Vous pouvez raccorder le fil pilote si votre maison est équipée d'une centrale de programmation, d'un programmateur ou d'un gestionnaire. Dans ce cas, pour vérifier la transmission correcte des ordres de programmation, procédez aux vérifications suivantes en fonction des modes choisis (*Confort, Eco, ...*) :

Mode	CONFORT 	ECO ECO 	HORS GEL 	ARRÊT DELESTAGE 	CONFORT -1°C 	CONFORT -2°C 
Signal à transmettre						
Mesure entre le fil pilote et le neutre	0 Volt	230 Volts	-115 Volts négative	+115 Volts positive	230 Volts pendant 3 s	230 volts pendant 7 s

4/ Fixer et verrouiller le radiateur sèche-serviettes au mur

Accrochez votre radiateur sèche-serviettes. Procédez au verrouillage en approchant le cache-fixation le long du mur (*index vers le haut*).
Le verrouillage permet de supprimer le jeu qui peut apparaître entre le radiateur sèche-serviettes et ses fixations.

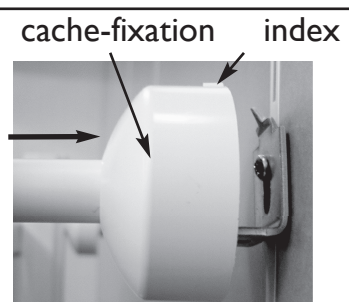

5/ Monter et démonter la patère

Présentez la patère sur la lame chauffante que vous aurez choisie. Insérez-la.

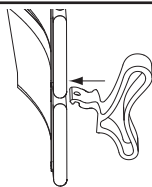

Présentez le verrou et faites-le glisser jusqu'à la butée.

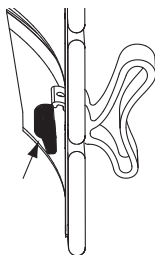

Pour démonter la patère, retirez le verrou et enlevez la patère en l'inclinant légèrement.

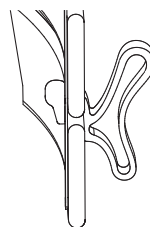

6/ Installer la commande déportée au mur

Pour une meilleure utilisation de votre commande déportée, nous vous préconisons de l'installer à **côté du radiateur sèche-serviettes** (la sonde de température se trouvant à l'intérieur gère l'activation ou l'arrêt du ventilateur), à une hauteur de 1,50 m afin de faciliter la lecture de l'écran.

Nous vous conseillons d'utiliser des chevilles adaptées à votre mur (ex : plaque de plâtre, ...).
Veillez à ce que la hauteur de la tête de vis ne dépasse pas 3.2 mm et le diamètre 7 mm.

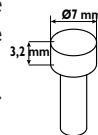

Positionnez le support de la commande déportée au mur.

Pointez les deux trous de perçage (veillez à les aligner horizontalement).

Retirez le support de la commande déportée et percez les 2 trous.

Pointer les 2 trous de perçage

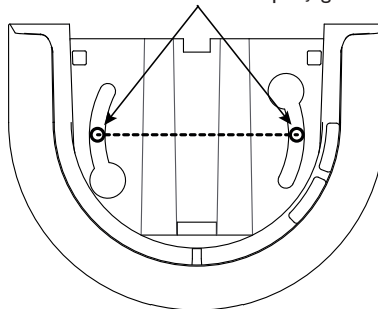

Prévissez les 2 vis avant d'installer le support.

Amenez ensuite le support de la commande déportée en face des 2 oblongs.

Faites pivoter le support dans le sens inverse des aiguilles d'une montre (veillez à ce que le support soit de niveau).

Serrez les vis.

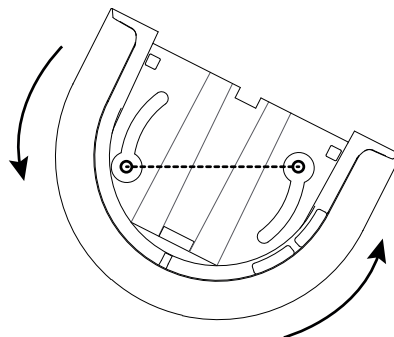

Positionnez le capot.

Votre installation est terminée.

Si vous souhaitez démonter le capot, insérez un tournevis dans la fente et déclipsez le capot.

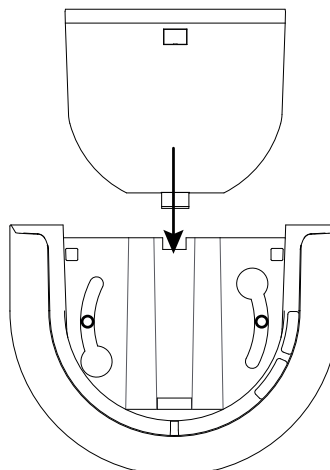
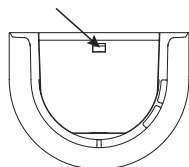

Entretien

Pour conserver les performances du radiateur sèche-serviettes, il est nécessaire, environ deux fois par an, d'effectuer son dépoussiérage (*avec un chiffon doux ou la brosse d'un aspirateur*). Eteignez préalablement votre chauffage en faisant un appui long (environ 4 secondes) sur  et laissez-le refroidir.

Ne jamais utiliser de produits abrasifs et de solvants.

Cet appareil de chauffage est rempli d'une quantité précise d'huile spéciale. Les réparations nécessitant l'ouverture du réservoir d'huile ne doivent être effectuées que par le fabricant ou son service après-vente qu'il convient de contacter en cas de fuite d'huile.

Lorsque l'appareil de chauffage est mis au rebut, respecter les réglementations concernant l'élimination de l'huile.

NETTOYAGE DU VENTILATEUR

- Nettoyez avec un aspirateur les grilles d'entrée et de sortie d'air.
- Le ventilateur est équipé d'un filtre anti-poussière qui, lorsqu'il est saturé, peut provoquer son arrêt (*voyant orange allumé sous le radiateur sèche-serviettes*).







Pour une meilleure utilisation, nettoyez votre filtre régulièrement.

NETTOYAGE DU FILTRE

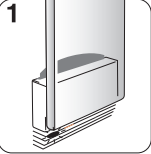
Lorsque le nettoyage du filtre est nécessaire ou que la sortie d'air a été obstruée (*serviettes*), la commande déportée affiche : «*Filtre ou Sortie d'air bouchés*» et le voyant  s'allume en orange sur le côté gauche du ventilateur.

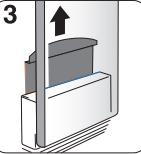
Filtre ou sortie d'air bouchés

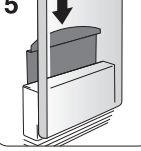
Procédez au nettoyage du filtre en suivant les instructions décrites sur le ventilateur et vérifiez qu'aucun objet n'obstrue la sortie d'air (*serviette*).



<p>1</p> 	<p>Voyant orange</p>	<p>2</p>  <p>OFF</p>	<p>Eteignez le radiateur sèche-serviettes.</p>	<p>3</p> 	<p>Tirez le filtre situé à l'arrière du ventilateur.</p>
<p>4</p> 	<p>Nettoyez le filtre.</p>	<p>5</p> 	<p>Remettez le filtre en place.</p>	<p>6</p>  <p>20 min ...</p>	<p>Attendez 20 minutes avant la remise en marche du radiateur sèche-serviettes.</p>
<p>7</p>  <p>ON</p>	<p>Allumez le radiateur sèche-serviettes.</p>				

Procédure d'appairage de la commande déportée

DESCRIPTION

CAS D'INSTALLATION D'UN SEUL RADIATEUR SECHE-SERVIETTES

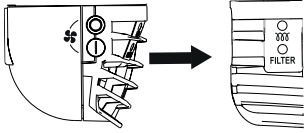
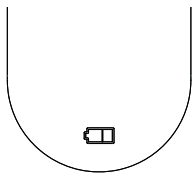
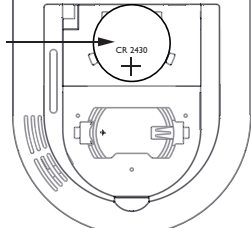
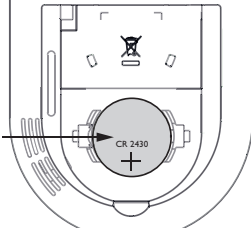
Après l'installation de votre radiateur sèche-serviettes et l'installation de la commande déportée au mur, vous pouvez remettre le courant pour procéder à la mise en service de la commande déportée. Procédez comme suit pour lancer l'appairage de la commande déportée tout en restant à côté de votre sèche-serviettes.

<p>Faites un appui bref sur ① situé sur le côté gauche du ventilateur.</p>		<p>Le voyant de chauffe clignote (vert ou rouge) lorsque la commande déportée n'est pas appairée. Le voyant de chauffe restera fixe (vert ou rouge) si la commande déportée est appairée.</p>
<p>A l'aide d'un tournevis, ouvrez la trappe de la pile située à l'arrière de la commande déportée pour récupérer la pile.</p> 	<p>Enlevez la pile de son logement.</p> 	<p>Positionnez la pile en veillant à ce que le + apparaisse.</p> 
<p>L'appairage est terminé lorsque la commande déportée vous demande de choisir la langue.</p>		<p>Vous pouvez passer au réglage de la langue.</p> 

Si la procédure d'appairage de la commande déportée n'a pas fonctionné, reportez-vous page 37.

CAS D'INSTALLATION DE 2 OU + RADIATEURS SECHE-SERVIETTES

Après l'installation de vos radiateurs sèche-serviettes et l'installation des commandes déportées au mur, procédez comme indiqué ci-dessus.





N'appuyez sur ① que sur le radiateur sèche-serviettes où vous souhaitez lancer la procédure d'appairage de la commande déportée.

Assurez vous que les autres radiateurs sèche-serviettes sont sur ② (les voyants du ventilateur sont éteints).

— Réglage de la commande déportée —

DESCRIPTION

Lorsque la procédure d'appairage de la commande déportée est terminée, procédez au réglage du jour et à la mise à l'heure de la commande déportée.

<p>Procédez au choix de la langue (<i>Fr pour Français, En pour Anglais,</i>).</p>	<div style="border: 1px solid black; padding: 5px; text-align: center;"> <p>Français</p>  </div> <p>Sélectionnez la langue avec + ou - Validez votre choix en appuyant sur OK.</p>	<div style="border: 1px solid black; padding: 5px; text-align: center;"> <p>Langue modifiée</p> </div> <p>Vous avez choisi la langue.</p>
<p>Procédez au choix du jour.</p>	<div style="border: 1px solid black; padding: 5px; text-align: center;"> <p>JOUR : Lundi</p>  </div>	<p>Sélectionnez le jour avec + ou -. Validez votre choix en appuyant sur OK.</p>
<p>Procédez au choix de l'heure.</p>	<div style="border: 1px solid black; padding: 5px; text-align: center;"> <p>Heure</p>  </div> <div style="border: 1px solid black; padding: 5px; text-align: center;"> <p>Minute</p>  </div>	<p>Sélectionnez l'heure avec + ou - Validez votre choix en appuyant sur OK.</p> <p>Sélectionnez les minutes avec + ou -. Validez votre choix en appuyant sur OK.</p>
<p>Le réglage est terminé. La commande déportée revient à l'affichage principal.</p>	<div style="border: 1px solid black; padding: 5px; text-align: center;"> <p>Heure modifiée</p> </div>	<div style="border: 1px solid black; padding: 5px; text-align: center;"> <p>LUNDI - 12h06</p>  </div>

Fonctionnement

La commande déportée

Pour plus de confort et d'économies, votre radiateur sèche-serviettes est doté d'une commande déportée à affichage digital. Elle va vous permettre de régler toutes les fonctionnalités de votre radiateur sèche-serviettes.

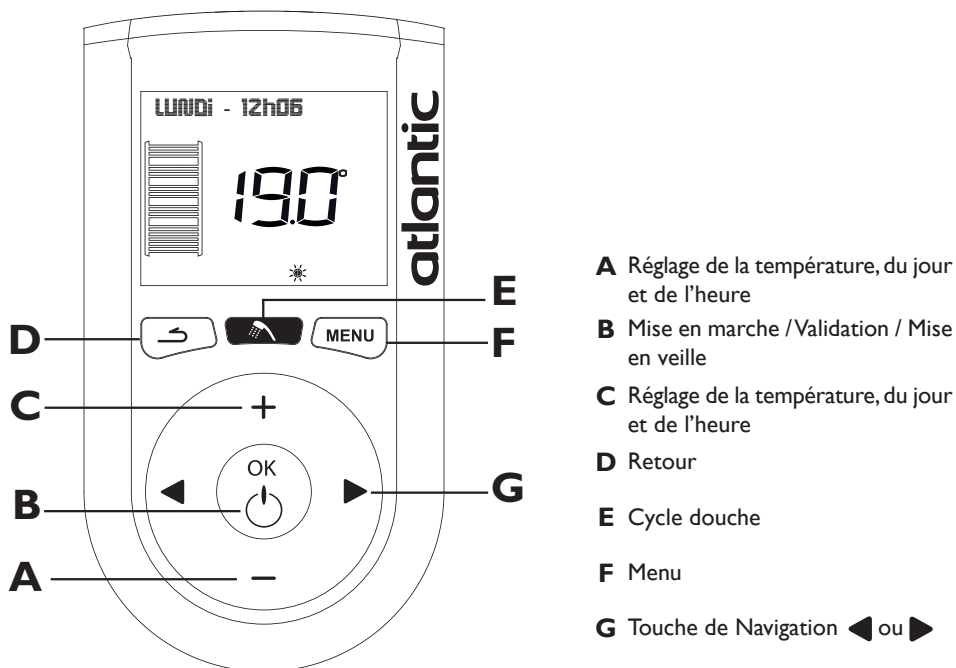

Les différents affichages

Affichage jour, heure et réglage en cours

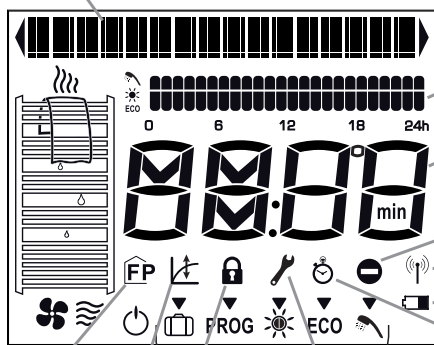

Etalonnage
 Programmation
 Fil Pilote

Verrouillage

Modes Réglage

Affichage du programme

Affichage température, jour et heure si réglage en cours

Action impossible

Etat de la réception de la commande

Etat de la pile

Minuteur

Sur la commande déportée, vous pourrez visualiser si votre radiateur sèche-serviettes chauffe la salle de bains, chauffe les serviettes ou sèche les serviettes :



Votre radiateur sèche-serviettes chauffe les serviettes.



Votre radiateur sèche-serviettes sèche les serviettes.



Votre radiateur sèche-serviettes chauffe la salle de bains.

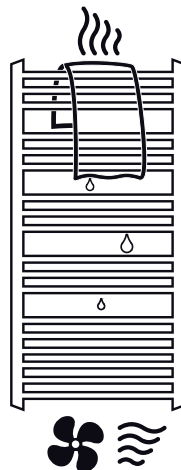

Description des voyants du ventilateur

<p>Le voyant ● s'allume en <u>rouge</u> si le radiateur sèche-serviettes est en chauffe.</p> <p>Ce voyant est <u>vert</u> lorsque le radiateur sèche-serviettes est allumé mais ne chauffe pas.</p> <p>Il est <u>éteint</u> si le radiateur sèche-serviettes est arrêté (<i>mais toujours sous tension</i>).</p>	
<p>Le voyant ● s'allume en <u>orange</u> lorsqu'il doit y avoir un nettoyage du filtre ou lorsque la sortie d'air a été bouchée (<i>reportez-vous pages 9-10</i>).</p>	

Utilisation

METTRE EN MARCHÉ VOTRE RADIATEUR SÈCHE-SERVIETTES

Pour mettre en marche votre appareil, faites un appui bref sur ① situé sur le côté gauche du ventilateur.

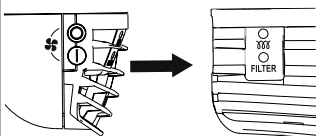

La commande déportée affiche la température de confort.

Lors de la première mise en route, l'appareil est réglé en mode Confort à 19°C.

METTRE EN VEILLE VOTRE RADIATEUR SÈCHE-SERVIETTES

Pour mettre en veille votre appareil, faites un appui long sur .

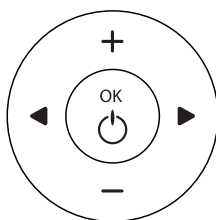

Commande OFF

Votre radiateur sèche-serviettes ne chauffe plus.

Pour visualiser l'affichage de la commande déportée, faites un appui bref sur .

ARRÊTER VOTRE RADIATEUR SÈCHE-SERVIETTES

Pour arrêter votre appareil, faites un appui bref sur ② situé sur le côté gauche du ventilateur.

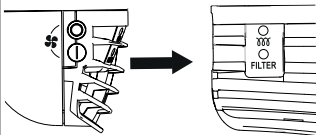

Le radiateur sèche-serviettes ne chauffe plus.

ACTIVER L'ÉCRAN

Pour visualiser l'affichage de la commande déportée, appuyez sur une des touches.

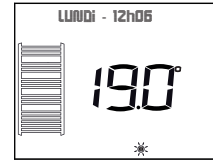
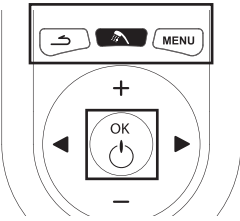

La commande déportée affiche la température en cours.

CHOISIR VOTRE MODE DE CHAUFFAGE

Votre radiateur sèche-serviettes vous permet d'utiliser plusieurs modes de chauffage :

- Le **Mode Confort** ☀ qui vous permet d'obtenir une température ambiante agréable.
- Le **Mode Eco** ECO qui vous permet d'abaisser la température de votre pièce lors d'une absence prolongée de la maison ou pendant la nuit.
- Le **Mode Programmation** PROG qui vous permet de choisir vos périodes de chauffe en mode Confort ou en mode Eco.
- Le **Mode Hors Gel** ❄ qui vous permet de maintenir une température de 7°C (à $\pm 3^\circ\text{C}$) lors d'une absence de plus de 24 heures.



CHAUFFER VOTRE PIÈCE : UTILISATION DU MODE CONFORT ☀

DESCRIPTION

Ce mode vous permet d'avoir la température ambiante agréable dans la pièce.

COMMENT ACTIVER CE MODE ?

Avant toute action, faites un appui sur une des touches   MENU  afin d'activer l'écran.

Pour activer le mode Confort, appuyez sur  ou  jusqu'à ce que la flèche de sélection soit sur le mode

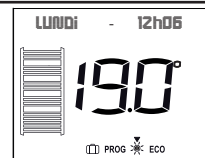
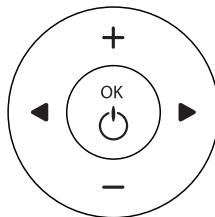

Le radiateur sèche-serviettes va maintenir une température de Confort à 19°C.

La température Confort conseillée est de 19°C. Le mode Confort va de 12,5°C à 30°C.

COMMENT MODIFIER LA TEMPÉRATURE ?

Pour modifier la température affichée, appuyez sur + ou -.

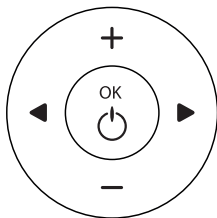

Le radiateur sèche-serviettes va chauffer à la température souhaitée.



Attendez au minimum 6 heures pour que la température se stabilise.

ABAISSEZ LA TEMPÉRATURE DE VOTRE PIÈCE : UTILISATION DU MODE ECO

DESCRIPTION

Ce mode vous permet d'abaisser la température de votre pièce lors d'une absence comprise entre 2 heures et 24 heures de la maison ou pendant la nuit.

COMMENT ACTIVER CE MODE ?

Avant toute action, faites un appui sur une des touches     afin d'activer l'écran.

Pour activer le mode Eco, appuyez sur ◀ ou ▶ jusqu'à ce que la flèche de sélection soit sur le mode .

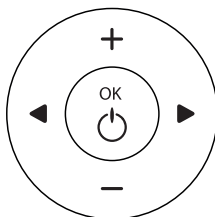

La température sera abaissée de 3.5°C par rapport à la température Confort préalablement choisie.

COMMENT MODIFIER LA TEMPÉRATURE ?

Pour modifier la température affichée, appuyez sur + ou -.

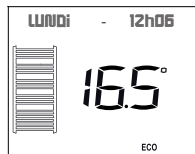
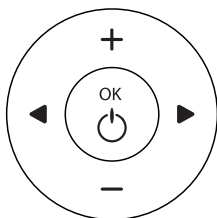

Le radiateur sèche-serviettes va maintenir la température demandée.

PROGRAMMER VOS PÉRIODES DE CHAUFFE : UTILISATION DU MODE PROGRAMMATION **PROG**

DESCRIPTION

Ce mode vous permet de programmer vos périodes de température Confort (*lorsque vous êtes présents*) et Eco (*lors d'une absence ou pendant la nuit*).

Avant de régler la programmation, assurez-vous que la commande déportée est déjà à la bonne date et à la bonne heure (*reportez-vous page 28*).

La commande déportée contient un pré-programme par défaut. Celui-ci se lit de la manière suivante :

- Les picots noirs indiquent que vous êtes en mode Confort.
- L'absence de picots indique que vous êtes en mode Eco.

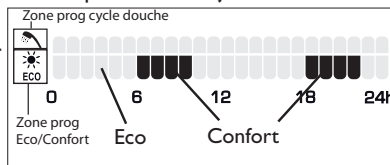



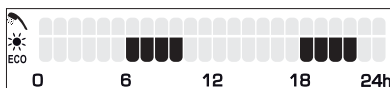

Ce pré-programme prévoit :

Du lundi au dimanche, des périodes de Confort de 6h à 10h et de 18h à 22h.

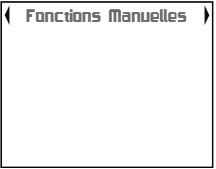

COMMENT VISUALISER LA PRÉ-PROGRAMMATION ?



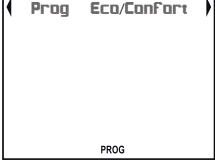
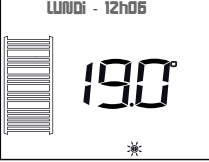



Avant toute action, faites un appui sur une des touches   **MENU**  afin d'activer l'écran.

<p>Pour accéder au menu Programmation Eco/Confort, appuyez sur MENU.</p>	 <p>Appuyez sur ◀ ou ▶ jusqu'à l'affichage de Prog Eco/Confort.</p>	 <p>Validez votre choix en appuyant sur OK.</p>
<p>Vous arrivez sur le menu Choix du jour.</p>	 <p>Appuyez sur ◀ ou ▶ pour voir le jour suivant.</p>	 <p>Continuez pour voir la programmation enregistrée en usine (<i>en mode Confort et en mode Eco</i>) pour chaque jour de la semaine.</p>
<p>Lorsque vous avez terminé, sortez du menu en appuyant sur  pour revenir au menu Programmation Eco/Confort.</p>		 <p>Pour revenir à l'écran principal, appuyez sur .</p>

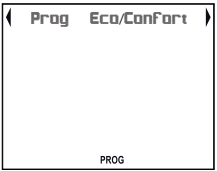

COMMENT MODIFIER LA PRÉ-PROGRAMMATION

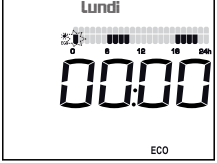
Dans le cas où le pré-programme ne répond pas à votre rythme de vie, vous allez pouvoir le modifier et ainsi programmer vos propres périodes de température Confort et Eco.

Avant toute action, faites un appui sur une des touches     afin d'activer l'écran.

<p>Vous êtes dans le menu Prog Eco/Confort (voir page précédente pour y accéder).</p>	 <p>Validez en appuyant sur OK. Appuyez sur ◀ ou ▶ pour choisir le jour de votre programmation.</p>	 <p>Validez votre choix en appuyant sur OK.</p>
<p>Vous pouvez maintenant modifier le pré-programme.  programmation en mode Confort,  programmation en mode Eco).</p>	 <p>Déplacez vous sur les heures à l'aide de ◀ ou ▶. Sur chaque heure vous pouvez voir dans quel mode Eco ou Confort vous vous trouvez.</p>	<p>Eco => Confort : Si vous voulez passer en mode Confort sur une heure qui est programmée en mode Eco, appuyez sur la touche +.</p> <p>Confort => Eco Si vous voulez passer en mode Eco sur une heure qui est programmée en mode Confort, appuyez sur la touche -.</p>
<p>Vous avez modifié la programmation du Lundi, validez votre choix en appuyant sur OK.</p>		<p>Vous avez la possibilité de dupliquer cette programmation sur d'autres jours de la semaine.</p>

Vous souhaitez dupliquer la programmation à d'autres jours de la semaine ?

<p>Vous voulez dupliquer votre programmation sur les jours de la semaine qui utilisent le même rythme de vie.</p>	 <p>Validez votre choix en appuyant sur OK.</p>	 <p>Validez votre choix en appuyant sur OK. Pour changer de jour, appuyez sur ◀ ou ▶.</p>
---	---	--

Vous ne souhaitez pas dupliquer la programmation à d'autres jours de la semaine ?

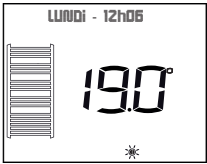
<p>Si vous ne souhaitez pas dupliquer cette programmation, appuyez sur ◀ ou ▶ jusqu'à l'affichage de NON.</p>	 <p>Validez votre choix en appuyant sur OK.</p>	 <p>La commande déportée revient à l'affichage principal.</p>
---	---	---

COMMENT ACTIVER LA PROGRAMMATION ?

Avant toute action, faites un appui sur une des touches     afin d'activer l'écran.

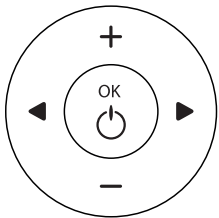
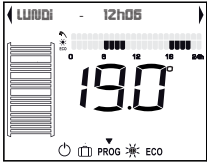
<p>Pour activer le mode Programmation, appuyez sur ◀ ou ▶ jusqu'à ce que la flèche de sélection soit sur le mode PROG.</p>		 <p>La commande déportée revient à l'affichage principal. La commande déportée affiche la programmation dans le mode Confort PROG ☀ ou EcoPROG ECO.</p>
--	---	---

Anticipation de la chauffe

Votre appareil est équipé d'une fonction qui permet à votre appareil d'anticiper la chauffe lorsque vous utilisez la programmation.

Lorsque vous réglez la programmation de votre appareil, celui-ci va anticiper la chauffe en fonction du temps de montée en température pour que votre pièce soit à la bonne température à votre arrivée. Par exemple : si vous réglez votre programmation avec un retour en confort à 15h, l'appareil démarra avant pour anticiper la chauffe de votre pièce (entre 10 minutes et une heure).



S'ABSENTER PLUS DE 24 HEURES : UTILISATION DU MODE HORS GEL

DESCRIPTION

Ce mode vous permet de maintenir une température de 7°C (à $\pm 3^\circ\text{C}$) lors d'une absence de plus de 24 heures. Cette température ne peut pas être modifiée.

COMMENT ACTIVER CE MODE ?

Avant toute action, faites un appui sur une des touches     afin d'activer l'écran.

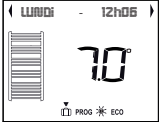
<p>Pour activer le mode Hors Gel, appuyez sur ◀ ou ▶ jusqu'à ce que la flèche de sélection soit sur le mode Hors Gel .</p>		 <p>Le radiateur sèche-serviettes va maintenir une température de 7°C.</p>
---	---	---

CHOISIR LES FONCTIONS

Votre radiateur sèche-serviettes vous permet d'accéder à plusieurs fonctions afin de maximiser votre confort dans la salle-de-bains :

- **Le Cycle Douche**  : permet de réaliser les 3 actions suivantes : chauffer votre salle-de-bains rapidement (*température préréglée à 24°C et modifiable*), chauffer vos serviettes (*dans le cas de la programmation du cycle douche*) pour votre sortie de douche ou de bain, et les sécher après utilisation.
- **Le Turbo** : fonctionnement du ventilateur pour une durée réglable entre 5 et 60 minutes, permettant ainsi une montée rapide en température de la salle-de-bains.
- **Le séchage des serviettes** : permet de sécher rapidement vos serviettes. A utiliser principalement lorsque le chauffage de la salle-de-bains n'est pas nécessaire.
- **Le chauffage des serviettes** : fonctionnement du radiateur sèche-serviettes au maximum de sa puissance pendant 35 minutes, vous apportant plus de confort lors de la sortie de la douche ou du bain.
- **La programmation du cycle douche** peut s'adapter à votre mode de vie. Cette fonction vous permet de bénéficier d'une salle-de-bains chaude dès votre arrivée, le ventilateur se mettant en marche 10 minutes avant l'heure de départ du cycle. Vous avez la possibilité de programmer à votre gré 3 cycles douche par jour en fonction de l'heure d'arrivée et du temps passé dans la salle-de-bains.
- **La programmation Eco-Confort** est préenregistrée par défaut. Vous aurez néanmoins la possibilité de la modifier afin de programmer heure par heure et jour par jour la température du radiateur sèche-serviettes en mode Confort (*préréglée à 19°C et modifiable*) ou en mode Eco (*-3.5°C par rapport à la température Confort*). Cette fonction vous permet une utilisation optimale du radiateur sèche-serviettes et des économies d'énergie non négligeables.

LANCER EN UNE SEULE FOIS LE CHAUFFAGE ET LE SÉCHAGE : UTILISATION DE LA FONCTION CYCLE DOUCHE

DESCRIPTION



Cette fonction vous permet de chauffer votre salle-de-bains (*température réglée à 24°C en usine*) et de sécher vos serviettes après utilisation.

La durée choisie correspond à votre temps de présence dans la salle de bains.

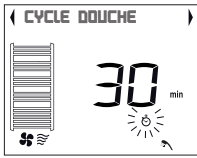
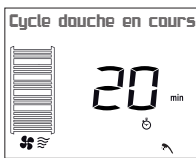
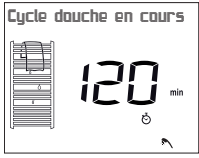
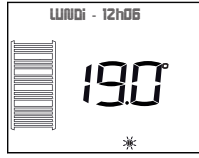

La Fonction Cycle Douche continuera à être active à la fin de la durée choisie pour finir de sécher vos serviettes.

COMMENT ACTIVER CETTE FONCTION ?

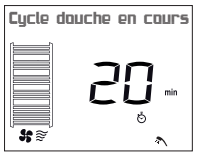
Avant toute action, faites un appui sur une des touches     afin d'activer l'écran.

<p>Pour activer la fonction Cycle Douche, appuyez sur  .</p>	 <p>Vous pouvez modifier la durée du cycle douche à l'aide des touches + ou -. La durée peut varier de 5 à 60 minutes.</p>	 <p>Validez votre choix en appuyant sur OK. La durée choisie commence à décompter. Elle sera mémorisée pour le prochain lancement d'un cycle douche.</p>
<p>A la fin de la durée que vous avez choisi, le cycle douche continue pour sécher vos serviettes (la durée du séchage des serviettes est de 120 minutes et non modifiable).</p>		 <p>Lorsque le temps est écoulé, la commande déportée revient à l'affichage principal.</p>
<p>Si vous appuyez sur  par inadvertance, le menu vous propose de désactiver la fonction.</p>	 <p>Validez votre choix en appuyant sur OK pour ne pas désactiver la fonction Cycle douche.</p>	 <p>Le cycle continu.</p>

COMMENT DESACTIVER LA FONCTION CYCLE DOUCHE ?

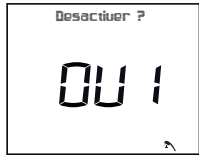
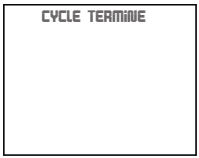
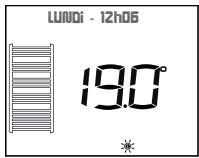
<p>Si vous souhaitez arrêter la fonction Cycle Douche avant la fin de la durée choisie, faites un appui sur  .</p>	 <p>Appuyez sur ◀ ou ▶ jusqu'à l'affichage de OUI.</p>	 <p>Validez votre choix en appuyant sur OK.</p>
<p>Le cycle douche s'arrête.</p>		 <p>La commande déportée revient à l'affichage principal.</p>

UTILISER LES FONCTIONS MANUELLES

DESCRIPTION

Activer le Turbo : Cette fonction lance le ventilateur qui va chauffer votre salle-de bains pendant une durée comprise entre 5 et 60 minutes.

Activer le séchage des serviettes : Cette fonction lance le chauffage du cadre pour sécher vos serviettes. La durée de séchage est de 120 minutes.



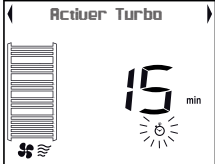

Activer le chauffage des serviettes : Cette fonction lance le chauffage du cadre pour chauffer vos serviettes. La durée de chauffage est de 35 minutes.

COMMENT ACTIVER CE MODE ?

Avant toute action, faites un appui sur une des touches     afin d'activer l'écran.

<p>Pour activer une fonction manuelle, appuyez sur la touche  . Validez avec OK.</p>	 <p>Validez votre choix en appuyant sur OK. Appuyez sur ◀ ou ▶ pour choisir la fonction.</p>	<p>Turbo : Vous pouvez modifier la durée du Turbo en appuyant sur + ou -. Séchage et chauffage : validez avec OK.</p>
--	--	--

COMMENT DESACTIVER CE MODE ?

<p>Pour désactiver une fonction, appuyez sur  .</p>	 <p>Appuyez sur ◀ ou ▶ jusqu'à l'affichage de OUI.</p>	 <p>Validez votre choix en appuyant sur OK.</p>
<p>La fonction s'arrête.</p>		 <p>La commande déportée revient à l'affichage principal.</p>

UTILISER LA FONCTION PROGRAMMATION DU CYCLE DOUCHE

DESCRIPTION

Cette fonction vous permet de programmer la Fonction Cycle Douche, lançant ainsi le chauffage de votre salle de bains et de vos serviettes, puis le séchage de vos serviettes.

La durée programmée correspond à votre temps de présence dans la pièce, mais la Fonction Cycle Douche démarrera plus tôt afin que vos serviettes soient chaudes à votre entrée dans la salle de bains. Elle continuera à être active à la fin de la durée programmée pour finir de sécher vos serviettes.

Vous avez la possibilité de programmer jusqu'à 3 Cycles Douche sur une même journée, et ainsi satisfaire aux besoins de toute la famille.

Exemple de programmation :

Choix du jour **LUNDI**

- **Cycle 1** : Heure d'arrivée dans la salle de bains : 6h00 - Durée du cycle : 15 minutes

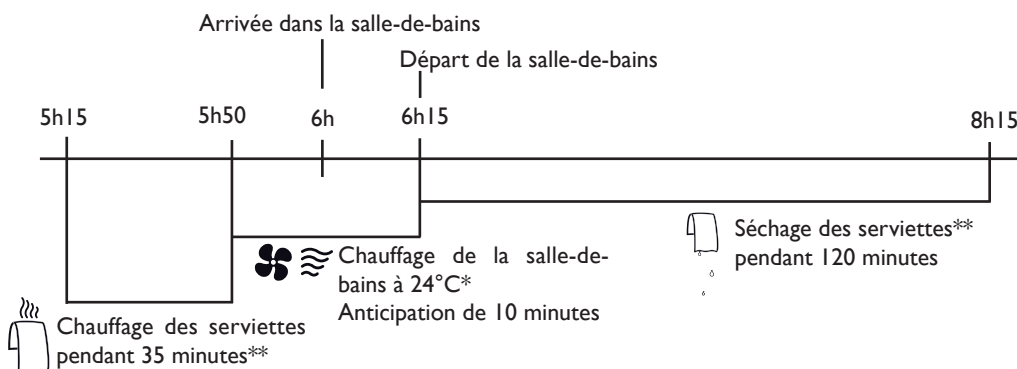

- **Cycle 2** : Heure d'arrivée dans la salle de bains : 7h30 - Durée du cycle : 30 minutes

- **Cycle 3** : Heure d'arrivée dans la salle de bains : 18h00 - Durée du cycle : 30 minutes

Cette programmation peut être utilisée sur d'autres jours dans la semaine, et pourra donc être dupliquée sur les jours **MARDI, JEUDI et VENDREDI**.

Autre programmation pour les jours **MERCREDI, SAMEDI et DIMANCHE**

- Cycle 1 : Heure d'arrivée dans la salle de bains : 8h30 - Durée du cycle : 15 minutes

- Cycle 2 : Heure d'arrivée dans la salle de bains : 18h30 - Durée du cycle : 30 minutes

- Cycle 3 : Pas de 3eme programmation



Avant de régler la programmation, assurez-vous que la commande déportée est déjà à la bonne date et à la bonne heure (reportez-vous page 28).

* Modifiable en réglant les paramètres du cycle douche (reportez-vous page 31).

** Possibilité d'activer cette fonction ou de la désactiver (reportez-vous page 31).

COMMENT PROGRAMMER LE CYCLE DOUCHE ?

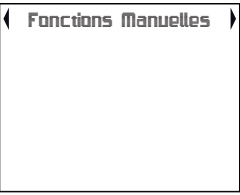
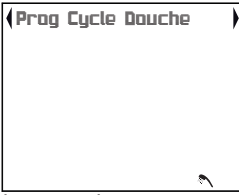
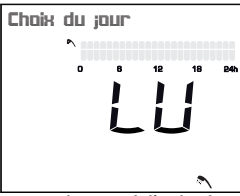
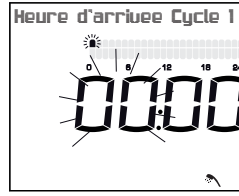
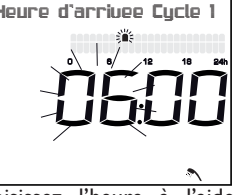
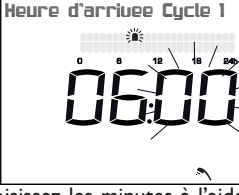

Avant toute action, faites un appui sur une des touches     afin d'activer l'écran.

<p>Pour utiliser la fonction Programmation du cycle douche, appuyez sur .</p>	 <p>Appuyez sur ◀ ou ▶ jusqu'à l'affichage de PROG CYCLE DOUCHE.</p>	 <p>Validez votre choix en appuyant sur OK.</p>
<p>Vous devez choisir le jour de la programmation</p>	 <p>Choisissez le jour à l'aide de ◀ ou ▶, puis validez votre choix en appuyant sur OK.</p>	
<p>Vous devez choisir l'heure d'arrivée dans la salle-de-bains pour le lancement du premier cycle douche.</p>	 <p>Choisissez l'heure à l'aide des touches + ou -, puis validez votre choix OK.</p>	 <p>Choisissez les minutes à l'aide des touches + ou -, puis validez votre choix en appuyant sur OK.</p>
<p>Vous devez saisir la durée du cycle douche (de 5 à 60 minutes)</p>	 <p>Choisissez la durée à l'aide des touches + ou -, puis validez votre choix en appuyant sur OK.</p>	 <p>Le premier temps de cycle douche est programmé.</p>

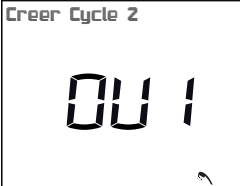
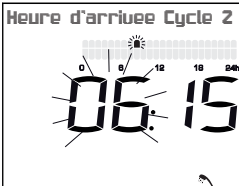
Vous souhaitez programmer un Cycle 2 et/ou 3 ?

<p>Vous voulez continuer et programmer un nouveau temps de cycle douche.</p>	<p>Créer Cycle 2</p>  <p>Validez votre choix en appuyant sur OK.</p>	<p>Heure d'arrivée Cycle 2</p>  <p>Procédez comme précédemment et continuez en créant le Cycle 3.</p>
--	--	---

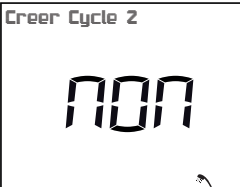

Vous ne souhaitez pas programmer un Cycle 2 et/ou 3 ?

<p>Vous ne souhaitez pas créer de cycle 2 ou 3, appuyez sur les touches + ou - jusqu'à l'affichage de NON.</p>	<p>Créer Cycle 2</p>  <p>Validez votre choix en appuyant sur OK.</p>	<p>Dupliquer ?</p>  <p>Vous pouvez maintenant dupliquer la programmation.</p>
--	--	---

COMMENT DUPLIQUER LA PROGRAMMATION ?

Avant toute action, faites un appui sur une des touches   **MENU**  afin d'activer l'écran.

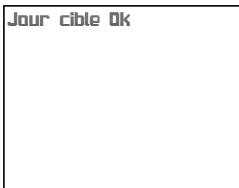
Vous avez la possibilité de dupliquer la programmation sur 1 ou plusieurs jours de la semaine.

<p>Vous pouvez maintenant dupliquer cette programmation au jour suivant.</p>	<p>Dupliquer Lundi a mardi</p>  <p>Validez votre choix en appuyant sur OK.</p>	<p>Jour cible Ok</p>  <p>Continuez en choisissant le jour à l'aide de ◀ ou ▶ . Lorsque vous avez terminé, appuyez sur .</p>
--	--	--

COMMENT MODIFIER UN PROGRAMME DE CYCLE DOUCHE ?

Si vous vous êtes trompés dans vos temps de présence dans la salle de bains et que vous devez programmer de nouveaux Cycles Douche, ou si vous voulez tout simplement supprimer la programmation, procédez comme suit.

Avant toute action, faites un appui sur une des touches     afin d'activer l'écran.

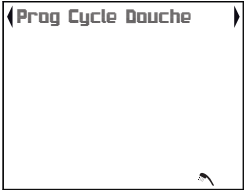
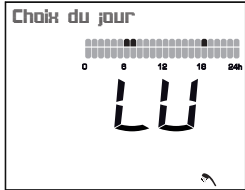
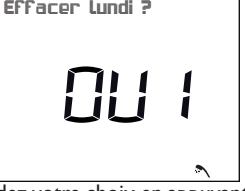
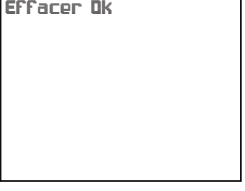
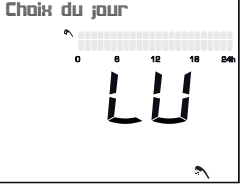
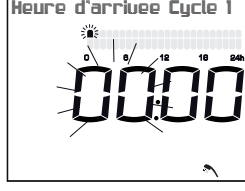
<p>Retourner dans le menu Programmation Cycle douche en appuyant sur .</p>	 <p>Validez votre choix en appuyant sur OK.</p>	 <p>Validez votre choix en appuyant sur OK.</p>
<p>Vous pouvez effacer le programme du cycle douche (dans son intégralité sur le jour choisi).</p>	 <p>Validez votre choix en appuyant sur OK.</p>	
<p>Appuyez sur OK pour faire un nouveau programme sur le jour que venez d'effacer.</p>	 <p>Validez votre choix en appuyant sur OK.</p>	 <p>Recommencez la programmation du cycle douche.</p>

COMMENT ACTIVER LA PROGRAMMATION DU CYCLE DOUCHE ?

Reportez-vous page 29 pour choisir la programmation Interne et activer la programmation du Cycle Douche.







CHOISIR LA LANGUE

Vous pouvez choisir la langue d'affichage de la commande déportée.

COMMENT ACCEDER AU CHOIX DE LA LANGUE ?







Avant toute action, faites un appui sur une des touches     afin d'activer l'écran.

<p>Pour accéder au choix de la langue d'affichage, appuyez sur .</p>	<p></p> <p>Appuyez sur ◀ ou ▶ jusqu'à l'affichage de Langue.</p>	<p></p> <p>Validez votre choix en appuyant sur OK.</p>
<p>Choisissez la langue qui vous convient (<i>Fr pour la France, En pour l'anglais, ...</i>). Modifiez éventuellement à l'aide des touches + ou - .</p>	<p></p> <p>Validez votre choix en appuyant sur OK.</p>	<p></p> <p>L'écran revient à l'affichage principal.</p>

RÉGLER LE JOUR ET L'HEURE

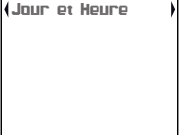
Ce réglage doit être effectué à chaque changement de pile.

COMMENT ACCEDER AU RÉGLAGE DU JOUR ET DE L'HEURE ?

<p>Pour accéder au réglage du jour et de l'heure, appuyez sur .</p>	<p></p> <p>Appuyez sur ◀ ou ▶ jusqu'à l'affichage de jour et heure.</p>	<p></p> <p>Validez votre choix en appuyant sur OK.</p>
<p>Choisissez le jour à l'aide des touches + ou - .</p>	<p></p> <p>Validez votre choix en appuyant sur OK.</p>	<p></p> <p>Modifiez éventuellement à l'aide des touches + ou - . Validez votre choix en appuyant sur OK.</p>
<p>Choisissez les minutes à l'aide des touches + ou - .</p>	<p></p> <p>Validez votre choix en appuyant sur OK.</p>	<p></p> <p>L'écran revient à l'affichage principal.</p>

RÉGLER LES PARAMÈTRES : CHOISIR LA PROGRAMMATION INTERNE OU EXTERNE

DESCRIPTION



Votre radiateur sèche-serviettes vous offre la possibilité de choisir entre deux modes de programmation :

- **La programmation Interne** qui vous permet, directement sur votre commande déportée, de programmer les périodes de chauffe en mode Confort ou Eco et le Cycle Douche.
- **La programmation Externe** qui vous permet d'utiliser le Fil pilote **FP** lorsque celui-ci est connecté à un programmeur. Reportez-vous à la notice jointe à votre programmeur.



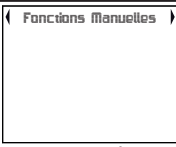
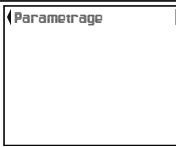
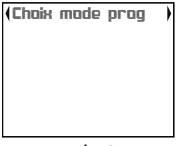

Nota : Par défaut , le mode programmation est en mode Programmation Interne.

COMMENT CHOISIR LA PROGRAMMATION INTERNE OU FIL PILOTE ?



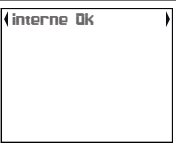
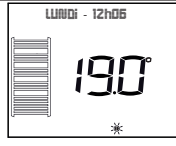

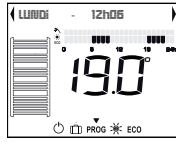
Avant toute action, faites un appui sur une des touches     afin d'activer l'écran.

<p>Pour accéder au Choix de programmation, appuyez .</p>	 <p>Appuyez sur ◀ ou ▶ jusqu'à l'affichage de Paramétrage.</p>	 <p>Validez votre choix en appuyant sur OK.</p>
<p>Choisissez le mode de programmation Interne ou Externe Fil pilote.</p>	 <p>Validez votre choix en appuyant sur OK.</p>	

OUI : vous souhaitez utiliser la programmation Interne.

<p>Validez votre choix en appuyant sur OK.</p>		 <p>L'écran revient à l'affichage principal.</p>
<p>Pour activer la programmation, appuyez sur ◀ ou ▶ jusqu'à ce que la flèche de sélection soit sur le mode Programmation .</p>		 <p>La commande déportée vous indique si vous êtes en mode Confort ou en mode Eco.</p>

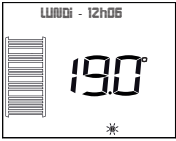
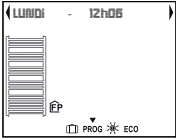
NON : vous souhaitez utiliser la programmation Externe par Fil pilote

<p>Appuyez sur les touches + ou - jusqu'à l'affichage de NON.</p>	 <p>Validez votre choix en appuyant sur OK.</p>	 <p>Validez votre choix en appuyant sur OK.</p>
<p>Le Fil Pilote va gérer votre programmation.</p>		 <p>L'écran revient à l'affichage principal.</p>
<p>Pour activer le mode Programmation, appuyez sur ◀ ou ▶ jusqu'à ce que la flèche de sélection soit sur le mode Programmation PROG.</p>		 <p>Le pictogramme Fil pilote FP apparaît.</p>



RÉGLER LES PARAMÈTRES : CHOISIR LES RÉGLAGES DU CYCLE DOUCHE



DESCRIPTION

La fonction cycle douche vous permet de réaliser 3 actions : chauffer la salle-de-bains, chauffer les serviettes et sécher les serviettes.

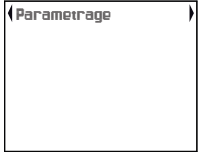
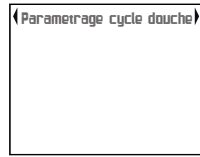
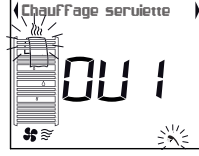
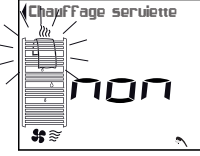
Vous avez la possibilité de désactiver celles que vous ne souhaitez pas utiliser et de modifier la température pour le chauffage de la salle-de-bains (Confort +).

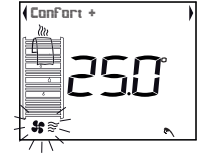
Avant toute action, faites un appui sur une des touches     afin d'activer l'écran.

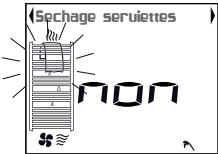
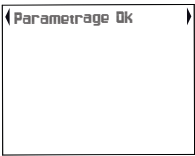
<p>Pour accéder au paramétrage du Cycle Douche, appuyez sur  Appuyez sur ◀ ou ▶ jusqu'à l'affichage PARAMETRAGE.</p>	 <p>Validez votre choix en appuyant sur OK. Appuyez sur ◀ ou ▶ jusqu'à l'affichage PARAMETRAGE CYCLE DOUCHE.</p>	 <p>Validez votre choix en appuyant sur OK.</p>
<p>Choisissez si vous souhaitez maintenir le Chauffage des serviettes dans le cycle douche.</p>	 <p>Validez si vous souhaitez maintenir le Chauffage des serviettes en appuyant sur OK.</p>	 <p>Appuyez sur les touches + ou - si vous ne souhaitez pas maintenir le Chauffage des serviettes. Validez votre choix en appuyant sur OK.</p>
<p>Choisissez la température «Confort +».</p>	 <p>Appuyez sur les touches + ou - si vous souhaitez modifier la température Confort +.</p>	 <p>Validez votre choix en appuyant sur OK.</p>

<p>Choisissez si vous souhaitez maintenir le Séchage des serviettes dans le cycle douche.</p>	 <p>Validez si vous souhaitez maintenir le Séchage des serviettes en appuyant sur OK.</p>	 <p>Appuyez sur les touches + ou - si vous ne souhaitez pas maintenir le Séchage des serviettes. Validez votre choix en appuyant sur OK.</p>
<p>Vous avez paramétré les réglages du cycle douche.</p>		 <p>L'écran revient à l'affichage principal.</p>

RÉGLER LES PARAMÈTRES : ÉTALONNER LA TEMPÉRATURE D'AMBIANCE





DESCRIPTION







Après plusieurs heures de chauffe, il est possible, en fonction de votre installation, que vous releviez une température différente de celle affichée sur votre commande déportée. Dans ce cas, vous pouvez étalonner la température affichée.

Ex : La température affichée sur votre commande déportée est 20°C.

La température affichée sur votre thermomètre est de 19° C => Choisissez la valeur d'étalonnage -1° C.

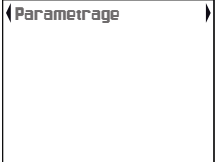
Votre radiateur sèche-serviettes chauffera la pièce jusqu'à atteindre 20° C.

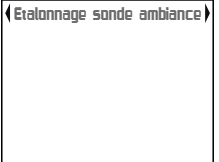
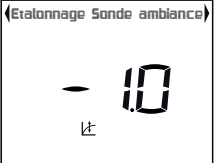
Avant toute action, faites un appui sur une des touches     afin d'activer l'écran.

<p>Pour accéder au paramétrage de l'étalonnage de la température d'ambiance de votre salle-de-bains, appuyez sur .</p> <p>Appuyez sur  ou  jusqu'à l'affichage de PARAMETRAGE.</p>	 <p>Validez votre choix en appuyant sur OK. Appuyez sur  ou  jusqu'à l'affichage de ETALONNAGE. SONDE AMBIANCE.</p>	 <p>Validez votre choix en appuyant sur OK.</p>
<p>Choisissez votre valeur d'étalonnage (entre -2°C et 2°C) en appuyant sur les touches + ou -.</p>	 <p>Validez votre choix en appuyant sur OK.</p>	 <p>L'écran revient à l'affichage principal.</p>

RÉGLER LES PARAMÈTRES : ÉTALONNER LA TEMPÉRATURE CONFORT +

DESCRIPTION



Pendant la phase Confort + du cycle douche (reportez-vous page 31), il est possible qu'en fonction de la position de la commande déportée, vous releviez une température différente de celle paramétrée en Confort + (24°C par défaut). Dans ce cas, vous pouvez étalonner la température.

Ex : La température Confort + affichée sur votre commande déportée est 24°C.

La température affichée sur votre thermomètre est de 25° C => Choisissez la valeur d'étalonnage +1° C.

Votre radiateur sèche-serviettes chauffera la pièce pour obtenir 24° C.

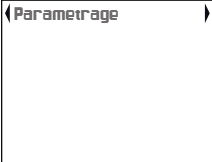
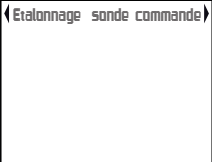
Avant toute action, faites un appui sur une des touches     afin d'activer l'écran.

<p>Pour accéder au paramétrage de l'étalonnage de la température Confort + de votre salle-de-bains, appuyez sur  . Appuyez sur ◀ ou ▶ jusqu'à l'affichage de PARAMETRAGE.</p>	<p></p> <p>Validez votre choix en appuyant sur OK. Appuyez sur ◀ ou ▶ jusqu'à l'affichage de ETALONNAGE SONDE COMMANDE.</p>	<p></p> <p>Validez votre choix en appuyant sur OK.</p>
<p>Choisissez votre valeur d'étalonnage (entre -2°C et 2°C) en appuyant sur les touches + ou -.</p>	<p></p> <p>Validez votre choix en appuyant sur OK.</p>	<p></p> <p>L'écran revient à l'affichage principal.</p>

LE DÉLESTAGE

Nos appareils sont compatibles avec différents systèmes de délestage par fil pilote (ou par courant porteur en rajoutant un boîtier de réception compatible).



Vous ne devez toutefois pas utiliser de délestage par coupure d'alimentation secteur car ce système est incompatible avec nos appareils. Des coupures franches d'alimentation électrique intempestives et répétées peuvent provoquer une usure prématurée et une détérioration des cartes électroniques qui ne seraient pas couvertes par la garantie du fabricant.

Lors des périodes de délestage, la commande déportée affiche Délestage. Le radiateur sèche-serviettes revient ensuite à son mode de fonctionnement initial.









VERROUILLER LES COMMANDES

Afin d'éviter toutes manipulations intempestives de la commande déportée, nous vous conseillons de la verrouiller.

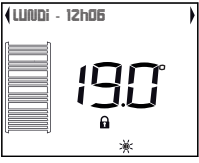
COMMENT VERROUILLER LA COMMANDE DÉPORTÉE ?



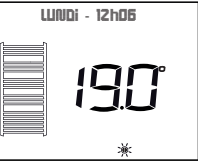



Avant toute action, faites un appui sur une des touches     afin d'activer l'écran.

<p>Pour verrouiller les commandes, appuyez au moins 5 secondes sur  + OK + .</p>		 <p>Le pictogramme  apparaît. Il n'est plus possible de modifier les réglages.</p>
<p>Pour deverrouiller, procédez de la même façon en appuyant au moins 5 secondes sur  + OK + .</p>		<p>Le pictogramme disparaît. Les réglages peuvent être modifiés.</p>

RETOUR AU RÉGLAGE DE BASE USINE

Votre radiateur sèche-serviettes vous offre la possibilité de revenir au réglage effectué en usine.

Avant toute action, faites un appui sur une des touches     afin d'activer l'écran.

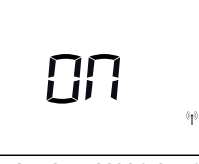
<p>Faites un appui d'au moins 10 secondes sur  +  + .</p>		
<p>Faites un appui long sur  pour réinitialiser le ventilateur jusqu'à ce que le voyant clignote (vert ou rouge).</p>		 <p>Vous pouvez passer au réglage de la langue.</p>

UTILISATION DU RADIATEUR SÈCHE-SERVIETTES SANS LA COMMANDE DÉPORTÉE

Vous pouvez, directement sur votre radiateur sèche-serviettes, mettre en chauffe et faire fonctionner le ventilateur de votre radiateur sèche-serviettes.

Vous pouvez également, à l'aide des voyants lumineux, visualiser l'état dans lequel se trouve votre radiateur sèche-serviettes.

METTRE EN MARCHÉ LE RADIATEUR SÈCHE-SERVIETTES

Pour mettre en marche le radiateur sèche-serviettes, appuyez sur le bouton ① situé sur le côté gauche du ventilateur.

Si la commande déportée n'est pas détectée, le radiateur sèche-serviettes fonctionne dans le dernier Mode utilisé (les voyants du ventilateur sont fixes).

Si la commande déportée n'a jamais été appairée, le radiateur sèche-serviettes chauffe en mode Confort à 19°C (les voyants clignotent).

Si la commande déportée a été appairée, annuler l'appairage en faisant un appui long sur ① jusqu'à ce qu'il clignote pour permettre au radiateur sèche-serviettes de chauffer à 19°C.

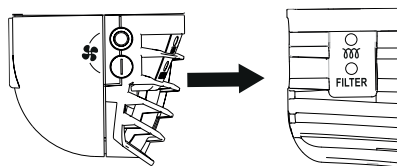

Le voyant ● s'allume en rouge si le radiateur sèche-serviettes est en chauffe.

Ce voyant est vert lorsque le radiateur sèche-serviettes est allumé mais ne chauffe pas.

Il est éteint si le radiateur sèche-serviettes est arrêté (mais toujours sous tension).

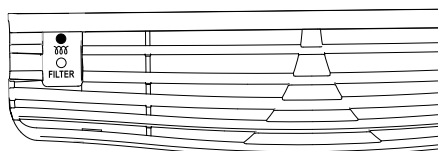

METTRE EN MARCHÉ LE VENTILATEUR

Pour mettre en marche le ventilateur, appuyez simultanément sur ① et ② situés sur le côté gauche du ventilateur. **Turbo radiateur** s'affiche sur votre commande déportée.

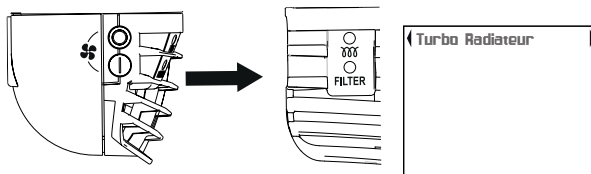

Il se mettra en marche pendant 15 minutes.



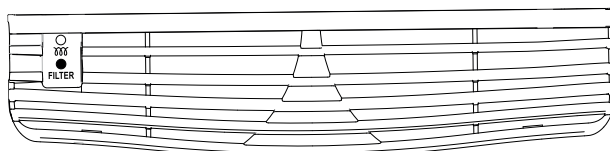



Le voyant ● FILTER s'allume en orange lorsqu'il doit y avoir un nettoyage du filtre ou lorsque la sortie d'air a été bouchée (reportez-vous page 9-10).



En cas de problèmes

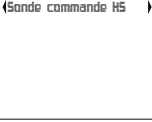
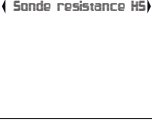
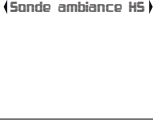

PROBLÈME RENCONTRÉ	VÉRIFICATION À FAIRE
Le radiateur sèche-serviettes ne chauffe pas.	<ul style="list-style-type: none"> - Assurez-vous que les disjoncteurs de l'installation sont enclenchés, ou bien que le délesteur (<i>si vous en avez un</i>) n'a pas coupé l'alimentation du radiateur sèche-serviettes. - Vérifiez la température ambiante de la pièce : si elle est trop élevée, le radiateur sèche-serviettes ne chauffe pas.
Le radiateur sèche-serviettes ne chauffe pas assez la salle de bains.	<ul style="list-style-type: none"> - Augmentez la température en appuyant sur la touche +. - Si la température est réglée au maximum (28°C), faites les vérifications suivantes : <ul style="list-style-type: none"> • Vérifiez si un autre mode de chauffage existe dans la pièce. • Assurez-vous que votre radiateur sèche-serviettes ne chauffe que la pièce (<i>porte fermée</i>). • Faites vérifier la tension d'alimentation du radiateur sèche-serviettes. • Vérifiez si la puissance de votre radiateur sèche-serviettes est adaptée à la taille de votre pièce (<i>nous vous préconisons en moyenne 110W / m²</i>).
Le radiateur sèche-serviettes chauffe tout le temps.	<ul style="list-style-type: none"> - Vérifiez que le radiateur sèche-serviettes n'est pas situé dans un courant d'air (<i>porte ouverte à proximité</i>) ou que le réglage de température n'a pas été modifié. - Il peut y avoir un aléa dans le réseau électrique. En cas de problème (<i>thermostat bloqué,...</i>), coupez l'alimentation du radiateur sèche-serviettes (<i>fusible, disjoncteur</i>) pendant environ 10 minutes, puis rallumez-le. - Si le phénomène se reproduit fréquemment, faites contrôler l'alimentation par votre distributeur d'énergie.
Le radiateur sèche-serviettes est très chaud en surface	<p>Il est normal que le radiateur sèche-serviettes soit chaud lorsqu'il fonctionne, la température maximale de surface étant limitée conformément à la norme NF Electricité Performance. Si toutefois vous jugez que votre radiateur sèche-serviettes est toujours trop chaud, vérifiez que la puissance est adaptée à la surface de votre pièce (<i>nous vous préconisons 110W / m²</i>) et que le radiateur sèche-serviettes n'est pas placé dans un courant d'air qui perturberait sa régulation.</p>
Le ventilateur s'arrête prématurément. La commande déportée affiche «Filtre ou sortie d'air bouché», le voyant  s'allume en orange.	<ul style="list-style-type: none"> - Vérifiez que les grilles d'entrée et de sortie d'air ne sont pas obstruées. Procédez à leur nettoyage si c'était le cas (<i>reportez-vous au paragraphe Entretien</i>). - Si votre habitation est située à plus de 1000 m d'altitude, l'air étant moins dense, il peut provoquer une élévation plus rapide de la température de la pièce. Ce problème risque donc de se reproduire (<i>sans gravité sur la durée de vie des composants de l'appareil</i>). <p>Dans tous les cas, pour redémarrer le radiateur sèche-serviettes, suivez la procédure suivante:</p> <ul style="list-style-type: none"> • Arrêtez le chauffage (<i>appui sur la touche</i>  <i>du ventilateur</i>). • Attendez au moins 20 minutes. • Remettez le chauffage en Marche (<i>appui sur la touche</i> ).

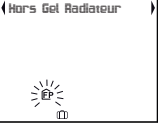
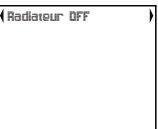
PROBLÈME RENCONTRÉ	VÉRIFICATION À FAIRE
Le ventilateur s'arrête prématurément.	Vérifiez que la température de la pièce n'a pas atteint la température réglée dans le mode Cycle Douche (<i>reportez-vous page 31</i>). Dans ce cas, l'arrêt du ventilateur est normal. Votre radiateur sèche-serviettes gère le fonctionnement du ventilateur pour maintenir la température réglée en mode Cycle Douche. Si la température ne vous convient pas, reportez-vous page 31 pour modifier la température «Confort +».
La procédure d'appariement de la commande déportée ne fonctionne pas.	<p>- Vous avez inséré la pile alors que vous étiez trop éloigné de votre radiateur sèche-serviettes. L'écran de la commande déportée est passé en veille : appuyez sur une touche pour activer la commande déportée. La procédure d'appariement de la commande déportée démarre.</p> <p>- Si les voyants (<i>vert ou rouge</i>) du ventilateur clignotent, faites un nouvel appariement. Pour accéder au paramétrage du nouvel appariement de la commande déportée, appuyez sur . Appuyez sur ◀ ou ▶ jusqu'à l'affichage de PARAMETRAGE. Validez votre choix en appuyant sur OK. Appuyez sur ◀ ou ▶ jusqu'à l'affichage de NOUVEL APPARIAGE. Validez votre choix en appuyant sur OK. Validez de nouveau à l'affichage de OUI.</p> <p>L'appariement a fonctionné : la commande déportée affiche ON. L'appariement n'a pas fonctionné : la commande déportée affiche OFF : contactez le SAV du fabricant.</p> <p>- Si les voyants du ventilateur ne clignotent pas, faites un retour aux réglages usine (<i>reportez-vous page 34</i>) et suivez la procédure. Les voyants restent fixes lorsque l'appariement est terminé.</p>
Changement de la commande déportée : nouvel appariement de la commande déportée.	Faites un appui long sur  du ventilateur jusqu'au clignotement du voyant (<i>vert ou rouge</i>). Laissez le ventilateur allumé avec le voyant clignotant. Puis insérez la pile dans la nouvelle commande déportée. L'appariement se fait immédiatement : la commande déportée affiche ON. Si l'appariement n'a pas fonctionné : la commande déportée affiche OFF : contactez le SAV du fabricant.
Le voyant  clignote.	La commande déportée peut être placée trop loin du radiateur sèche-serviettes. L'alimentation du radiateur sèche-serviettes est coupée.
Le radiateur sèche-serviettes ne chauffe pas. Un message s'affiche sur la commande déportée.	En cas d'affichages suivants, contacter le SAV du fabricant : <div style="display: flex; justify-content: space-around; align-items: flex-start;"> <div style="border: 1px solid black; padding: 5px; text-align: center;">  </div> <div style="border: 1px solid black; padding: 5px; text-align: center;">  </div> <div style="border: 1px solid black; padding: 5px; text-align: center;">  </div> </div>

PROBLÈME RENCONTRÉ	VÉRIFICATION À FAIRE
Le voyant  clignote.	 <p>En cas d'affichage suivant, procédez au remplacement de la pile (type CR2430).</p>
Le radiateur sèche-serviettes ne chauffe pas. Un message s'affiche sur la commande déportée.	 <p>Le radiateur sèche-serviettes est en mode Hors Gel. Votre centrale de programmation est en mode Hors Gel et a donc transmis l'ordre Hors Gel à votre appareil qui est raccordé via le Fil Pilote.</p>
Le ventilateur ne se met pas en marche.	<p>Le filtre doit être sale ou la sortie d'air doit être obstruée. La commande déportée doit afficher «Filtre ou sortie d'air bouchés». Reportez-vous page 9-10.</p>
Le radiateur sèche-serviettes ne chauffe pas. Un message s'affiche sur la commande déportée.	 <p>Si le radiateur sèche-serviettes est éteint, ce message s'affiche sur votre commande déportée. Reportez-vous page 36 pour remettre en marche votre radiateur sèche-serviettes.</p>
Le ventilateur s'arrête pendant la durée du Cycle douche.	<p>Le ventilateur fonctionne au minimum 10 minutes lorsque le Cycle douche est activé. Il peut ensuite s'arrêter si la température de la pièce a atteint 24°C. Le ventilateur redémarre pour maintenir cette température dans la pièce.</p>
Les derniers éléments hauts et bas sont plus tièdes que le reste du radiateur sèche-serviettes	<ul style="list-style-type: none"> - Pour le haut, les éléments supérieurs ne sont pas complètement remplis pour permettre la dilatation du fluide thermodynamique. Ils se réchauffent seulement par conduction. - Pour le bas, les éléments canalisent le retour du fluide qui a transmis sa chaleur.
Des traces de salissures apparaissent sur le mur autour du radiateur sèche-serviettes	<p>En ambiance polluée, des salissures peuvent apparaître sur les sorties d'air de l'appareil ou au mur. Ce phénomène est lié à la mauvaise qualité de l'air ambiant (<i>fumée de cigarettes, bougies, encens, cheminée, ...</i>). Il est conseillé dans ce cas de vérifier la bonne aération de la pièce (<i>ventilation, entrée d'air; etc ...</i>). Ces salissures ne justifient pas le remplacement sous garantie du radiateur sèche-serviettes.</p>
Le radiateur sèche-serviettes fait un bruit de vibration continu pendant la chauffe.	<p>Vérifiez qu'il est bien fixé sur son support. Si le radiateur sèche-serviettes est fixé sur une cloison creuse, la vibration est possible.</p>

Si vous n'avez pas réussi à résoudre votre problème, contactez votre distributeur / Installateur, munissez-vous des références du radiateur sèche-serviettes : code commercial et numéro de série.

Mesurez la température de la pièce et informez-vous du système de programmation éventuel.

 	<p>Code : <input type="text"/></p>
	<p>1500 W 230-240V~</p>
<p>N° de constructeur NF : 344</p>	<p>N° <input type="text"/> <input type="text"/> <input type="text"/> <input type="text"/></p>

Caractéristiques

Références du modèle		LPOME-PVCD		
Caractéristique	Symbole	Valeur	Unité	
Puissance thermique				
Puissance thermique nominale	P nom	1,5 à 2 1500 à 2000	kW W	
Puissance thermique minimale	P min	1,5 1500	kW W	
Puissance thermique maximale continue	P max,c	2 2000	kW W	
Consommation d'électricité auxiliaire				
A la puissance thermique nominale	el max	0.000	kW	
A la puissance thermique nominale	el min	0.000	kW	
En mode veille	el sb	0,00054 0.54	kW W	
Type de contrôle de la puissance thermique / de la température de la pièce				
Caractéristique	Unité	Information complémentaire		
Contrôle électronique de la température de la pièce et programmateur hebdomadaire	oui			
Autres options de contrôle				
Contrôle de la température de la pièce, avec détecteur de présence	non	(*) : sur modèles horizontaux et verticaux		
Contrôle de la température de la pièce, avec détection de fenêtre ouverte	non			
option de contrôle à distance	oui			
contrôle adaptif de l'activation	oui			
limitation de la durée d'activation	non			
capteur à globe noir	non			
Coordonnées de contact	idem plaque signalétique			

GARANTIE

DOCUMENT À CONSERVER PAR L'UTILISATEUR,
À PRÉSENTER UNIQUEMENT EN CAS DE RÉCLAMATION

- La durée de garantie est de 2 ans à compter de la date d'installation ou d'achat et ne saurait excéder 30 mois à partir de la date de fabrication en l'absence de justificatif.
- Atlantic assure l'échange ou la fourniture des pièces reconnues défectueuses à l'exclusion de tous dommages et intérêts.
- Les frais de main d'oeuvre, de déplacement et de transport sont à la charge de l'utilisateur.
- Les détériorations provenant d'une installation non conforme, d'un réseau d'alimentation ne respectant pas la norme NF EN 50160, d'un usage anormal ou du non respect des prescriptions de ladite notice ne sont pas couvertes par la garantie.
- Les dispositions des présentes conditions de garantie ne sont pas exclusives du bénéfice, au profit de l'acheteur, de la garantie légale pour défauts et vices cachés qui s'applique en tout état de cause dans les conditions des articles 1641 et suivants du code civil.

TYPE DE L'APPAREIL* :

N° DE SÉRIE* :

NOM ET ADRESSE DU CLIENT :

* Ces renseignements se trouvent sur la plaque signalétique, côté droit de l'appareil.

BIP
Rue Monge - BP 65
F-85002 LA ROCHE SUR YON

www.atlantic.fr

Cachet du distributeur

Tous les litiges relèvent de la compétence exclusive
des tribunaux de la Roche-sur-Yon.